



ZANZARIERE
CATALOGO 2026

MV Line



ZANZARIERE
CATALOGO 2026

IN EVIDENZA



GLIDE è la zanzariera scorrevole, disponibile ad anta singola o doppia, che ti protegge dagli insetti senza rinunciare a un design moderno e discreto.



***WIND COMFORT:**
elegante copritestata, scorrimento fluido, comfort senza compromessi.*



***BORA MINI:** La protezione prende forma, il design ha nuovi colori...*

Scopri le novità 2026!

INDICE

1. linea uragano

- 8 BORA MINI
- 15 BORA TOP
- 23 BORA TOP SR
- 28 BORA TOP ANGOLARE
- 33 BORA
- 42 BORA SR
- 47 IRINA
- 51 IRENE 65 SQUARE
- 55 IRENE 65 SQUARE INCAS

2. scorrimento verticale

- 60 VERA
- 66 CLIK-CLAK
- 69 KETTY
- 73 WIND VERTICALE
- 80 WIND VERTICALE 45
- 83 WIND 42 SMART UP

3. scorrimento laterale

- 88 LARA
- 94 VALERIA
- 99 CLARA
- 105 WIND LATERALE
- 110 WIND 45 LATERALE
- 113 LINDAPLUS
- 117 SOFFY
- 120 MINIMA
- 124 MINIMA UP
- 128 MINIMA 18

4. anta pannello

- 134 ANTAREX
- 138 SCORRI
- 141 PRATIK
- 145 GLIDE

5. incasso verticale

- 166 CASPER VERTICALE
- 172 COMODA VERTICALE
- 175 WIND INCAS 42 VERTICALE
- 178 WIND INCAS 45 VERTICALE

6. incasso laterale

- 184 CASPER LATERALE
- 189 CLARA INCAS
- 194 COMODA LATERALE
- 197 WIND INCAS LATERALE
- 200 WIND INCAS 45 LATERALE
- 204 LINDAPLUS INCAS
- 211 MINIMA INCAS

7. informazioni

- 216 COME RILEVARE LE MISURE
- 216 ACCESSORI
- 218 APPLICAZIONE FRONTALE
- 222 AUTOMAZIONI
- 223 STAFFE DI FISSAGGIO
- 226 TELI E RETI
- 227 WIND IN KIT
- 228 COLORI
- 229 MAGGIORAZIONI
- 230 COLORI DISPONIBILI PER MODELLO
- 232 COLOR LINE
- 233 CAMPIONI ED ATTRAVERSABILI

LEGENDA

Simboli tipologie e caratteristiche

 SCORRIMENTO VERTICALE	 PANNELLO FISSO	 BOTTONCINO A BORDO RETE	 FISSAGGIO FRONTALE
 SCORRIMENTO LATERALE	 PANNELLO FISSO SCORREVOLE	 MOTORIZZAZIONE DISPONIBILE	 BLOCCO ANTA CON PALETTO
 ANTA DOPPIA	 VERSIONE AD INCASSO	 GUIDA BASSA	 RETE PLETTATA
 ANTA BATTENTE	 45 PROFONDITÀ CASSONETTO	 GUIDA SPAZZOLINO	 g GRANDI DIMENSIONI

Simboli accessori

 COLOR LINE ACCESSORI IN VISTA A COLORE	 MOTORE CON RILEVAMENTO OSTACOLI	BLACKLINE RETE NERA RESISTENTE E DI ALTA QUALITÀ
 ADATTATORI PER IL FISSAGGIO	 SISTEMA DI RALLENTAMENTO NELL'AVVOLGIMENTO	FABRINET RETE FILTRANTE IN POLIESTERE, SPALMATA PVC
 SISTEMA DI DRENAGGIO ACQUA	 SISTEMA DI APERTURA PUSH UP A PRESSIONE VERSO IL BASSO	BETTERVUE PHIFER VUE ELITE RETE AD ELEVATA VISIBILITÀ
 SISTEMA PER L'INSTALLAZIONE FRONTALE	 AGGANCO TELESCOPICO	SUNOX fiberglass mesh RETE ANTIVIRUS E ANTIBATTERICA
 PREDISPOSIZIONE INCASSO CON GUIDA TAPPARELLA	 [DUAL HOOK] DOPPIO GANCIO DI CHIUSURA RINFORZATA	TuffScreen. RETE IN POLIESTERE SPALMATA VINILE, RESISTENTE.
 CARICO MOLLA ESTERNO	 MANIGLIA CON GANCIO	PetScreen. RETE IN POLIESTERE SPALMATA VINILE, RESISTENTE E SICURA PER ANIMALI.
 rete GRIGIA RETE IN FIBRA DI VETRO GRIGIA	 ECO PLATFORM EPD VERIFIED IL MODELLO DISPONE DI DICHIARAZIONE AMBIENTALE DI PRODOTTO (EPD)	





1 Linea Uragano

BORA MINI

Zanzariera antivento a scorrimento laterale con rete avvolgibile

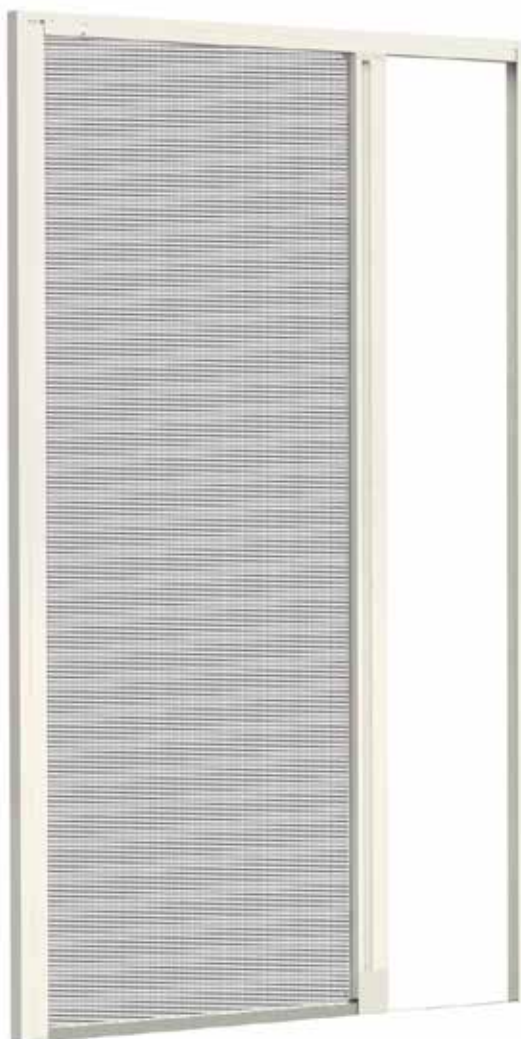

BORA MINI
BORA MINI DOPPIA
BORA MINI BILATERALE

BORA MINI INCAS
BORA MINI INCAS DOPPIA
BORA MINI UP

Scorrimento: laterale, si arresta manualmente. Configurabile a una o due ante.

Avvolgimento: a molla

Sistema di apertura: a magnete

Sistema di attacco: a baionetta

Sistema di tenuta al vento: funzionalità brevettate che impediscono la fuoriuscita della rete sia dalla guida superiore che da quella inferiore.

Adatta per: portafinestra

Rete: rete Blackline di serie. Può essere richiesta anche con rete in fibra di vetro grigia.

Viene fornita: su misura

Note: guida a pavimento in alluminio estruso di soli 1,8 mm di spessore. Fino a 140 cm di larghezza.

Color Line: accessori in vista a colore disponibili per tutte le varianti.

Disponibili nei colori **bianco, avorio, grigio, nero, marrone e grigio antracite.**

Il colore dei cingoli della catena varia in base al colore della rete: saranno forniti neri con rete nera e grigi in caso di rete grigia.

CARATTERISTICHE PRINCIPALI



- Standard con riscontri laterali da 35x 20 mm, utili per migliorare l'aderenza al vano della porta finestra soprattutto in caso di superfici irregolari e fuorisquadro.
- Innesto a baionetta



- Rete che non fuoriesce dalla guida superiore e inferiore
- Ottimale tenuta alle intemperie
- Scorrimento fluido



- Guida superiore con sistema a snodo
- Installazione rapida
- Impacchettamento rapido e dall'ingombro ridotto



- Aggancio rapido di sicurezza della guida superiore

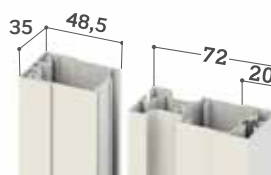

- Ingombri ridotti

BORA MINI / BORA MINI DOPPIA (APERTURA CENTRALE)



- Agganci rapidi di sicurezza centrali all'interno della guida superiore
- Accessorio centrale copriluce (solo su Bora Mini doppia)

- Dettaglio chiusura centrale (Bora Mini doppia)



Guida a pavimento con spessore di **1,8 mm.**

BORA MINI DOPPIA (APERTURA BILATERALE)

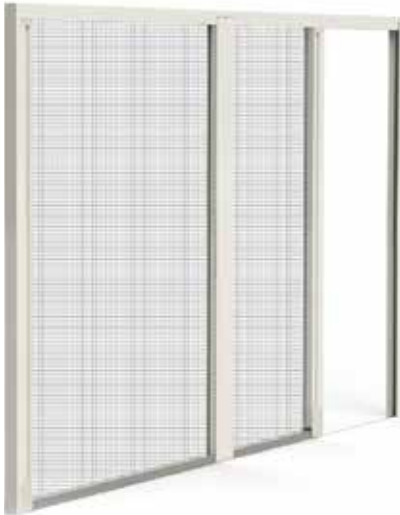

- Agganci rapidi di sicurezza laterali all'interno della guida superiore



- Dettaglio della chiusura bilaterale

BORA MINI INCAS 45

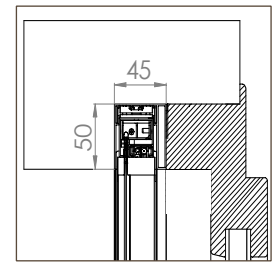
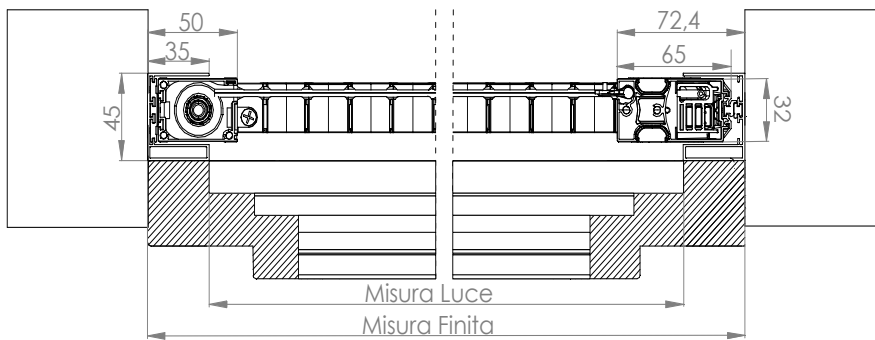

⚠ Attenzione: se in fase d'ordine non si specifica la configurazione, il prodotto viene fornito con i profili 50/50.

BORA MINI INCAS 50

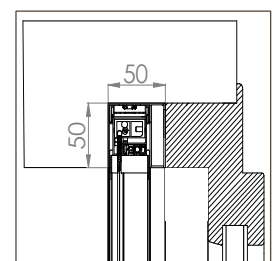
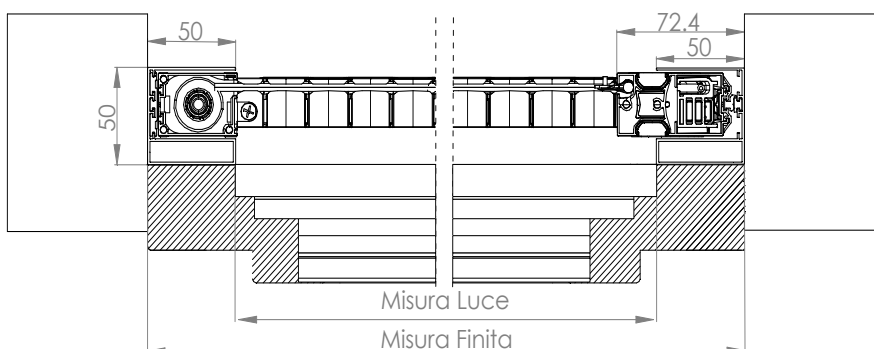

BORA MINI UP 45

35 35

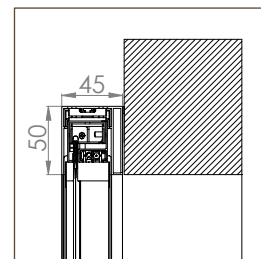
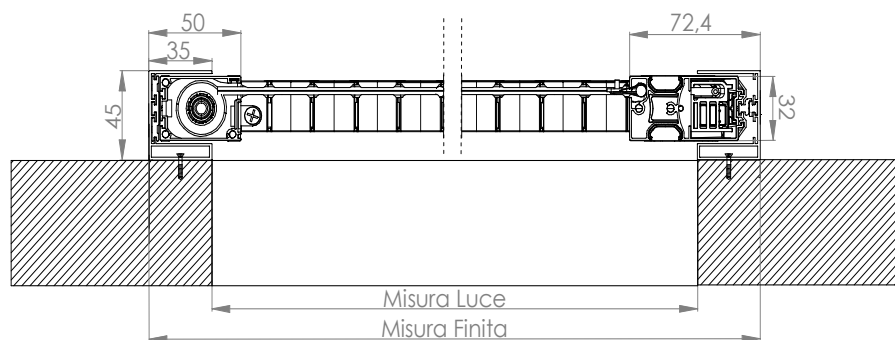

Attenzione: se in fase d'ordine non si specifica la configurazione, il prodotto viene fornito con i profili 50/50.

BORA MINI UP 50

50 50

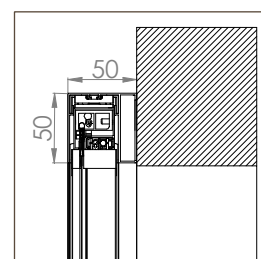
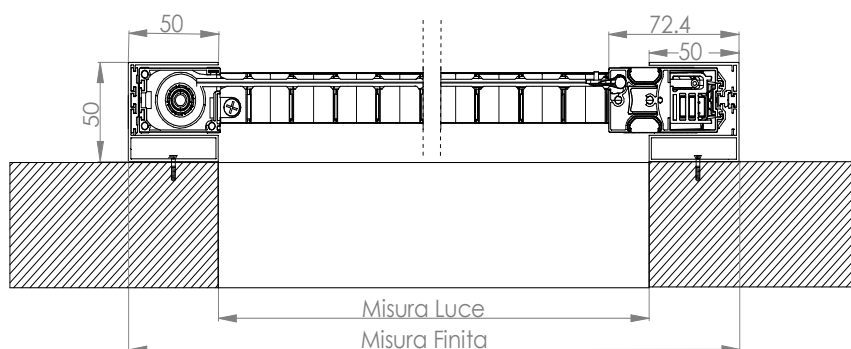
**BORA MINI INCAS DOPPIA 45**

35 35

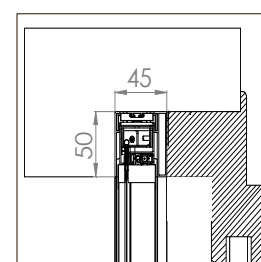
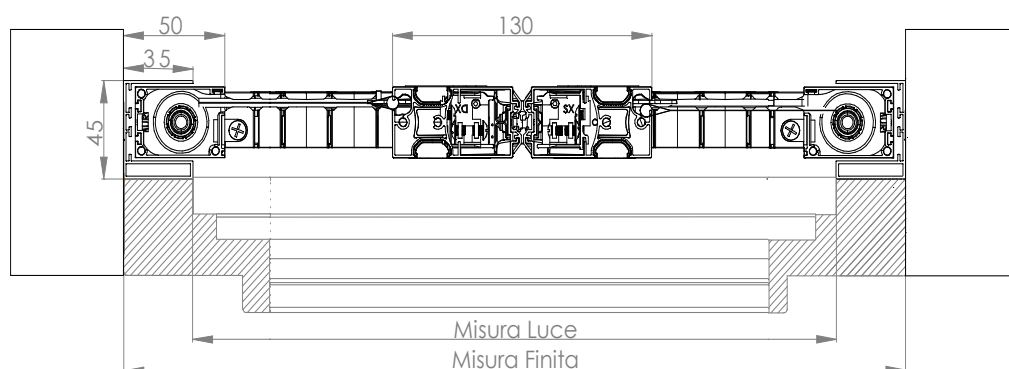

Attenzione: se in fase d'ordine non si specifica la configurazione, il prodotto viene fornito con i profili 50/50.

BORA MINI INCAS DOPPIA 50

50 50

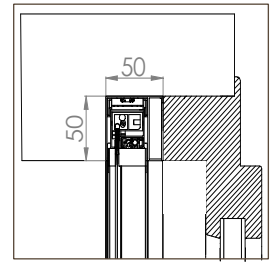
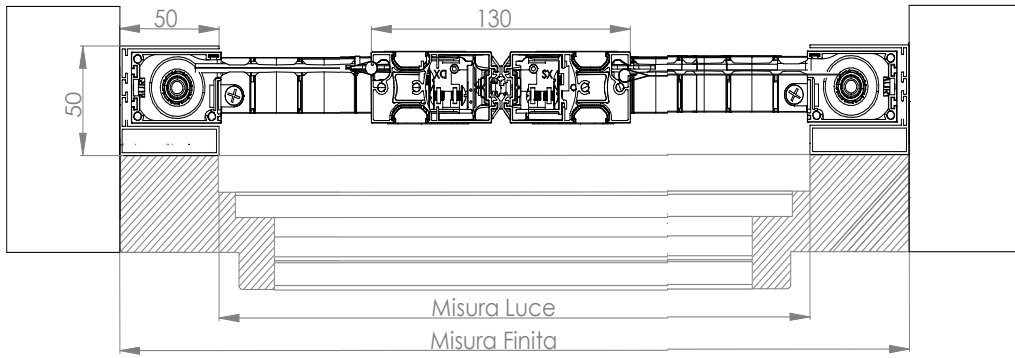

BORA MINI APERTURA BILATERALE

20 20

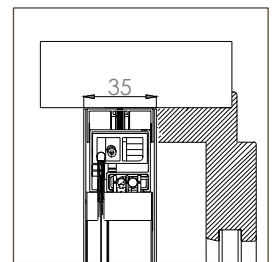
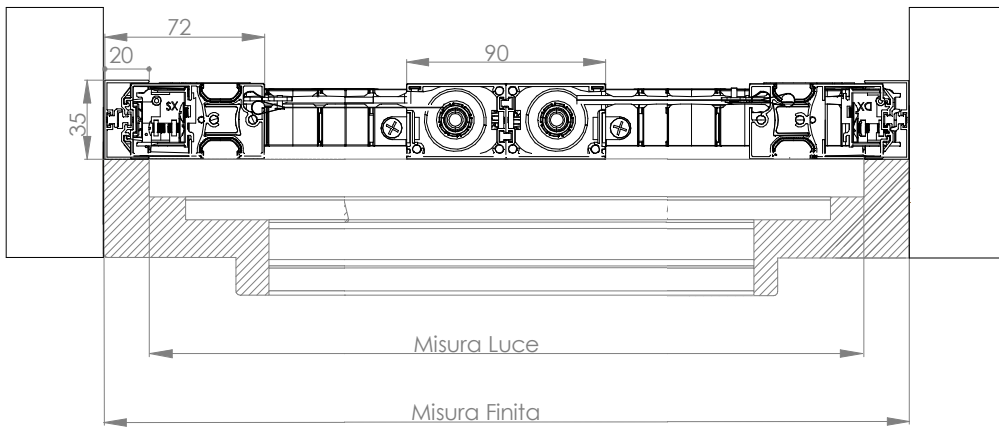

BORA MINI APERTURA CENTRALE

20 20

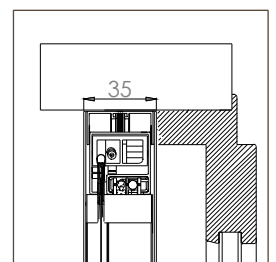
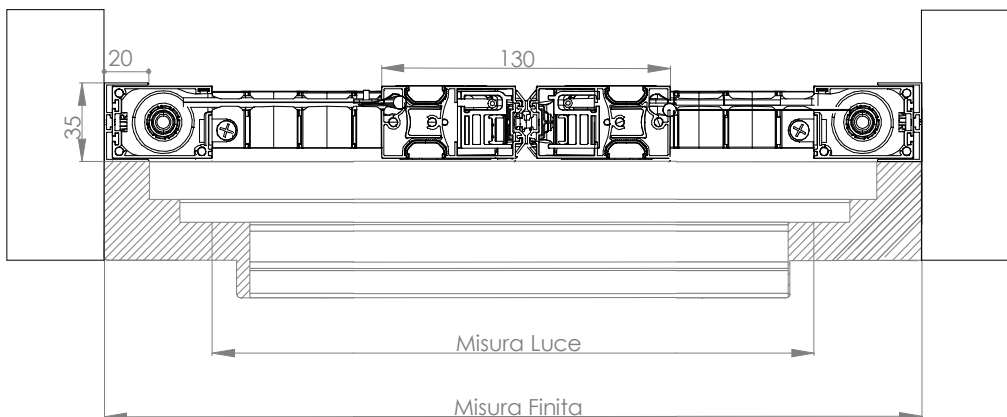

ELEMENTI OPZIONALI

MANIGLIA GIREVOLE A SCOMPARSA

Consente la fuoriuscita e l'apertura della barra maniglia quando è nascosta dietro al serramento.

Una porzione della maniglia resta sempre visibile e pronta per l'uso. (fig. 1)

L'asola ergonomica viene utilizzata per tirare la barra maniglia. (fig. 2)

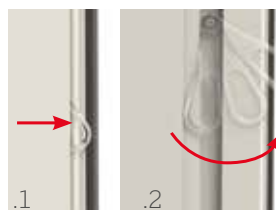

SOTTO-GUIDA INCLINATO

Utile per migliorare l'aderenza e la scorrevolezza della zanzariera in caso di piani inclinati. Provvisto di asole per il drenaggio dell'acqua, per evitarne il fastidioso deposito.

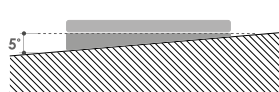

CARATTERISTICHE TECNICHE E INFORMAZIONI PER L'ORDINE

Schema di accoppiamento dell'anta BORA MINI

ANTA SINGOLA

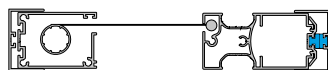

ANTA DOPPIA CON CHIUSURA AL CENTRO



MAGNETE
DIS. 7

ANTA DOPPIA CON APERTURA BILATERALE



MAGNETE
DIS. 8



MAGNETE
DIS. 56

Schema di accoppiamento dell'anta BORA MINI INCAS / BORA MINI UP

ANTA SINGOLA 45

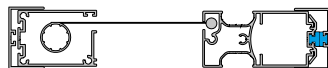

ANTA SINGOLA 50

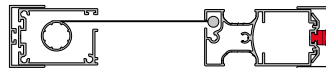

ANTA DOPPIA CON APERTURA BILATERALE



ANTA DOPPIA CON CHIUSURA AL CENTRO

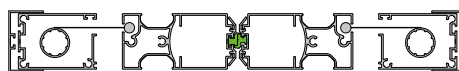

Come ordinare

Formulare l'ordine **indicando sempre la tipologia di misura**, tenendo presente quanto segue:

BORA MINI (libera installazione)

- **misura LUCE**, la zanzariera verrà fornita 2 mm in meno rispetto alla misura del vano.
- **misura FINITA**, la zanzariera verrà fornita con le stesse misure ordinate.

In mancanza di dati in merito verrà utilizzata in automatico la misura luce.

Ove non richiesto diversamente, il cassonetto viene predisposto per l'installazione a sinistra (vista interna), mentre nelle versioni a doppio cassonetto la zanzariera viene predisposta con apertura centrale.

In caso di apertura asimmetrica, specificare la dimensione delle ante.

BORA MINI INCAS / BORA MINI UP

- **misura LUCE**, il prodotto verrà fornito con misure maggiorate:

	L	H
Configurazione 45	+ 70 mm	+50 mm
Configurazione 50	+100 mm	+50 mm

- **misura FINITA**, la zanzariera verrà fornita con le stesse misure ordinate.

In mancanza di dati in merito verrà utilizzata in automatico la misura luce.

Ove non richiesto diversamente, il cassonetto viene predisposto per l'installazione a sinistra (vista interna).

Se in fase d'ordine non si specifica la configurazione, il prodotto viene fornito con profili **50**.

Colori disponibili

LUCIDI



9010 LUCIDO



1013 LUCIDO

OPACHI



9010 OPACO



9005 OPACO



9006 OPACO

SOFT



9016 SOFT



7012 SOFT



9010 SOFT



7016 SOFT



9001 SOFT



8014 SOFT



1013 SOFT



8017 SOFT



7035 SOFT



8019 SOFT



7001 SOFT



6005 SOFT

RAFFAELLO

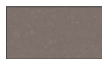

GRIGIO RAFFAELLO



MARRONE RAFFAELLO



VERDE RAFFAELLO

SPECIALI



ARGENTO VERNICIATO



CORTEN

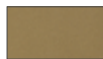

BRONZO VERNICIATO



TESTA DI MORO MV



BRONZO SCURO VERNICIATO



TESTA DI MORO 9900



DB703

LEGNO



RENOLIT BIANCO



CILIEGIO SCURO



RENOLIT CHIARO



NOCE CHIARO



RENOLIT SCURO



NOCE SCURO



PINO



CILIEGIO ATLANTICO



CILIEGIO CHIARO



CASTANO



L'altezza deve essere superiore alla larghezza di minimo 100 mm.

Misure consigliate (mm)

Di serie

Tipologia reti	Larghezza (min/max)	Altezza (min/max)
Rete Blackline	500 /1400	800/2600

Opzionale

Tipologia reti	Larghezza (min/max)	Altezza (min/max)
Rete fibra grigia	500 /1400	800/2600

Per necessità di prodotti dalle dimensioni prossime ai limiti consigliati, si prega di contattare l'azienda prima di sottoporre un ordine.

Per i colori evidenziati in **rosso** sono disponibili gli accessori in abbinamento Color Line.



COLOR LINE



Per i colori 9010 Soft, 9010 Lucido, 9010 Opaco, 9016 Soft e Renolit Bianco, gli accessori in abbinamento saranno bianchi.

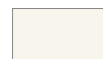

Per i colori 1013 Lucido, 1013 Soft e 9001 Soft gli accessori in abbinamento saranno avorio.



Per i colori DB703 e 7016 Soft gli accessori in abbinamento saranno antracite.



Per i colori 7001 Soft, 7035 Soft, 9006 Opaco e Argento Verniciato gli accessori in abbinamento saranno grigi.



Per tutti i restanti colori e i fuori gamma, gli accessori in abbinamento saranno neri.

BORA TOP

Zanzariera antivento a scorrimento laterale con rete avvolgibile



BORA TOP / BORA TOP DOPPIA
BORA TOP UP 35/35 - 50/50

BORA TOP INCAS
BORA TOP INCAS DOPPIA

Scorrimento: laterale, si arresta manualmente. Configurabile a una o due ante; per la versione a due ante sarà fornito di serie il nuovo sistema di bloccaggio con paletto.

Avvolgimento: a molla

Sistema di apertura: a magnete

Sistema di attacco: a baionetta

Sistema di tenuta al vento: funzionalità brevettate che impediscono la fuoriuscita della rete sia dalla guida superiore che da quella inferiore.

Adatta per: portafinestra

Reti: rete Blackline di serie. Può essere richiesta anche con rete in fibra di vetro grigia, rete Fabrinet e rete Sunox (opzionale).

Viene fornita: su misura

Note: guida a pavimento in alluminio estruso di soli 1,8 mm di spessore. Fino a 220 cm di larghezza per anta a seconda della tipologia di rete.

Color Line: accessori in vista a colore disponibili per tutte le varianti nei colori **bianco, avorio, grigio, antracite e nero**.

Il colore dei cingoli della catena varia in base al colore della rete: saranno forniti neri con rete nera e grigi in caso di rete grigia.

BORA TOP / BORA TOP DOPPIA



La guida a pavimento ha uno spessore di **1,8** mm.

SISTEMA DI BLOCCAGGIO CON PALETTO

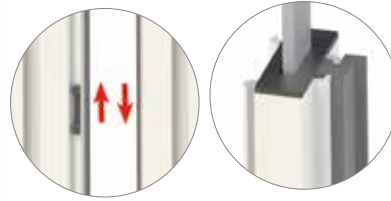

SOLO PER BORA TOP DOPPIA
Di serie anta sinistra semi-fissa con paletto.

- Innesto a baionetta
- Installazione rapida
- Scorrimento fluido
- Rete che non fuoriesce dalla guida superiore e inferiore
- Ottimale tenuta alle intemperie

BORA TOP UP 35/35 - 50/50

35 35



BORA TOP UP **STANDARD**
35/35 - 50/50

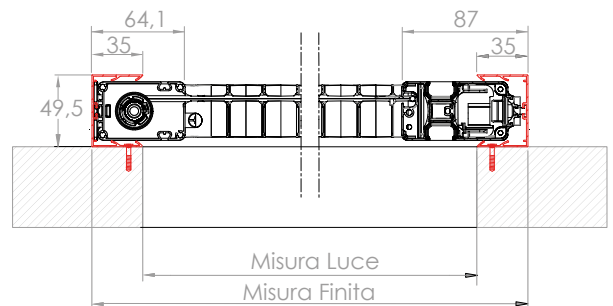
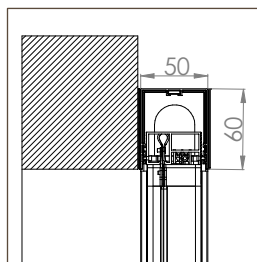

50 50

BORA TOP UP **MIDI**
35/35 - 50/50

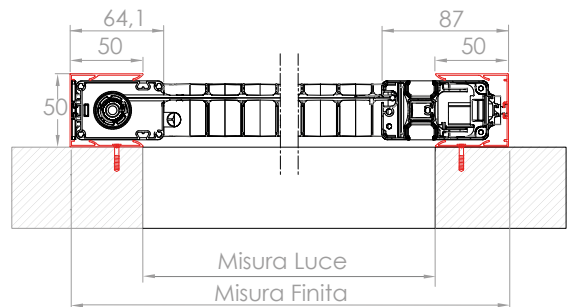
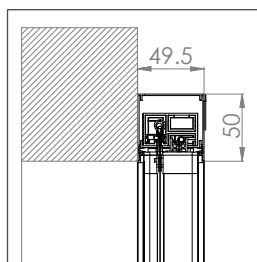

Se non diversamente specificato in fase d'ordine, la zanzariera viene fornita di serie con fori frontali e tappini copri-foro.

⚠ Attenzione: se in fase d'ordine non si specifica la configurazione, il prodotto viene fornito con i profili **50/50**.

BORA TOP INCAS

BORA TOP INCAS 20/20
 BORA TOP INCAS 35/35
 BORA TOP INCAS 50/20
 BORA TOP INCAS 50/35
 BORA TOP INCAS 50/50

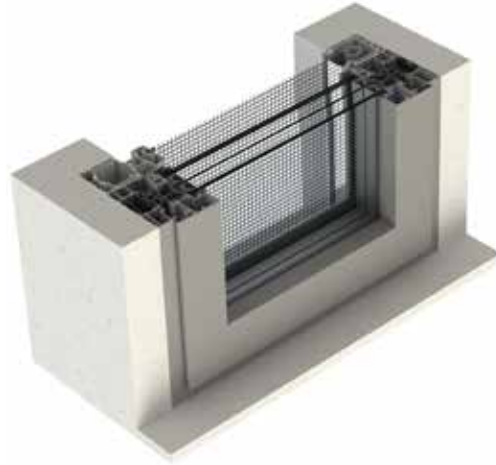

BORA TOP INCAS 20/20

20 20

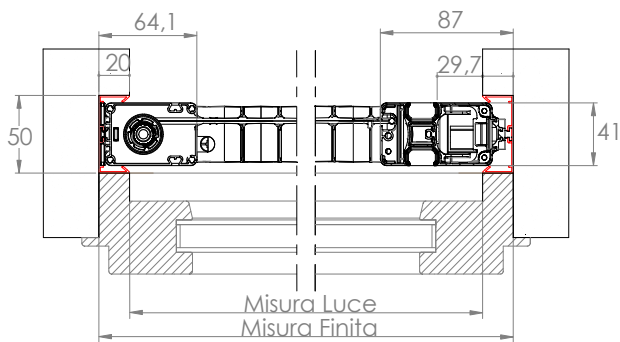

BORA TOP INCAS
STANDARD 20/20

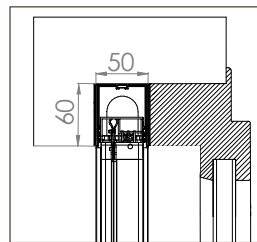

BORA TOP INCAS
MIDI 20/20

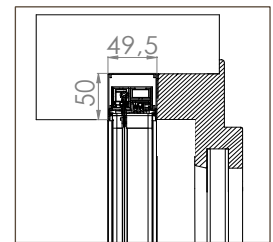

⚠ Attenzione: se in fase d'ordine non si specifica la configurazione, il prodotto viene fornito con i profili 50/20.

BORA TOP INCAS 35/35

35 35

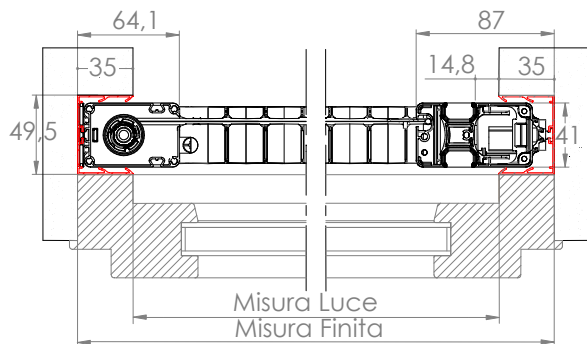

BORA TOP INCAS
STANDARD 35/35

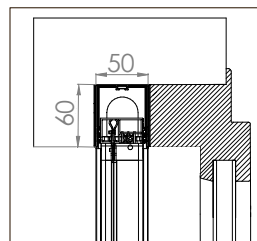

BORA TOP INCAS
MIDI 35/35

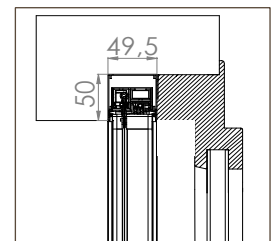

⚠ Attenzione: se in fase d'ordine non si specifica la configurazione, il prodotto viene fornito con i profili 50/20.

BORA TOP INCAS 50/20

50 20

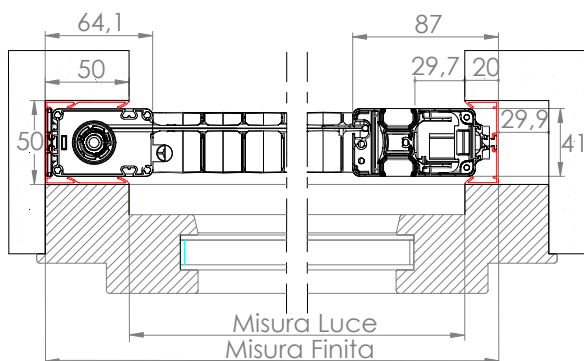

BORA TOP INCAS
STANDARD 50/20

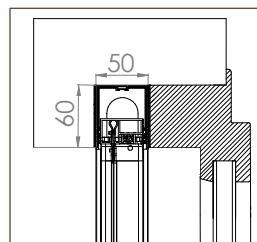

BORA TOP INCAS
MIDI 50/20

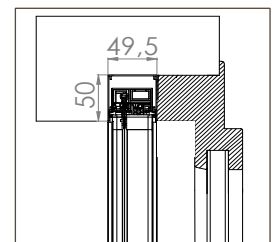

BORA TOP INCAS 50/35

50 35

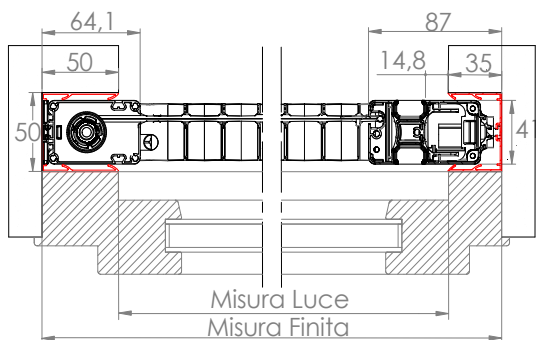

BORA TOP INCAS
STANDARD 50/35

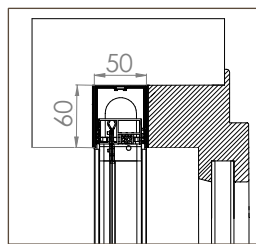

BORA TOP INCAS
MIDI 50/35

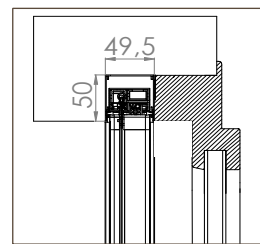

! **Attenzione:** se in fase d'ordine non si specifica la configurazione, il prodotto viene fornito con i profili 50/20.

BORA TOP INCAS 50/50

50 50

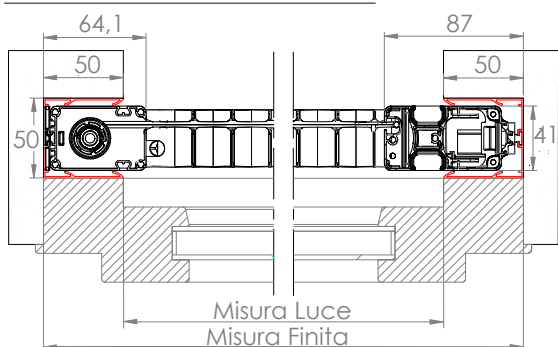

BORA TOP INCAS
STANDARD 50/50

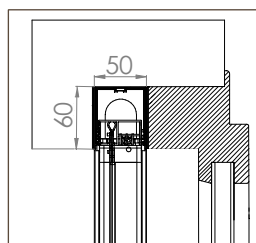

BORA TOP INCAS
MIDI 50/50

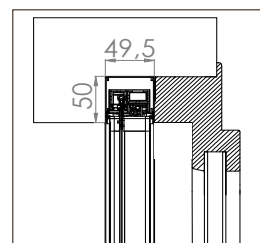

! **Attenzione:** se in fase d'ordine non si specifica la configurazione, il prodotto viene fornito con i profili 50/20.

BORA TOP INCAS DOPPIA 20/20

20 20

Apertura bilaterale

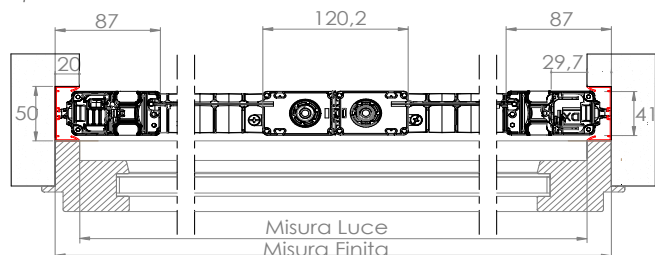

BORA TOP INCAS DOPPIA
STANDARD 20/20

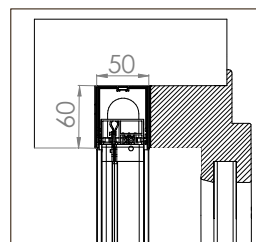

Chiusura centrale

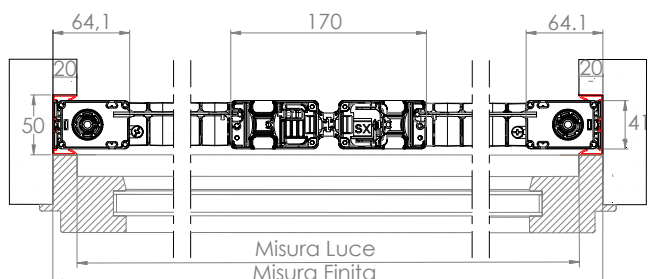

BORA TOP INCAS DOPPIA
STANDARD 20/20

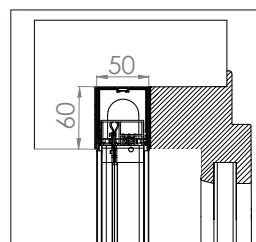

BORA TOP INCAS DOPPIA
MIDI 20/20

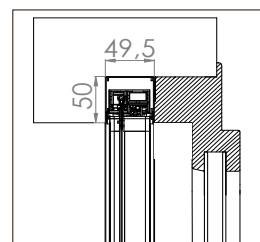

! **Attenzione:** se in fase d'ordine non si specifica la configurazione, il prodotto viene fornito con i profili 50/50.

BORA TOP INCAS DOPPIA 35/35



Apertura bilaterale

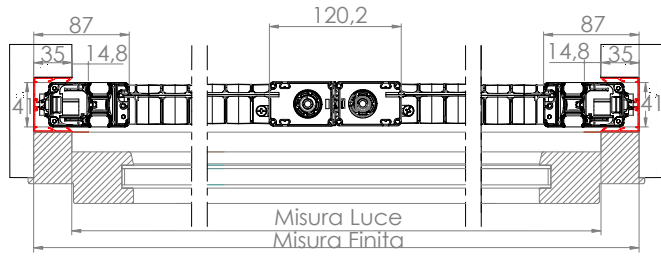

BORA TOP INCAS DOPPIA STANDARD 35/35

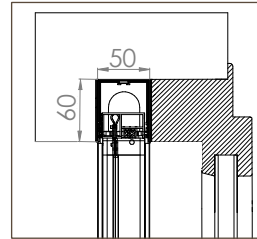

Chiusura centrale

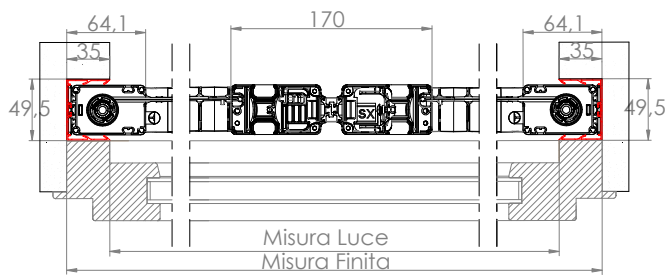

BORA TOP INCAS DOPPIA STANDARD 35/35

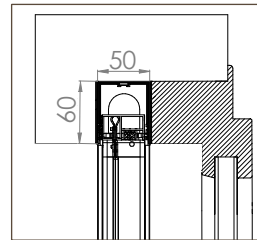

BORA TOP INCAS DOPPIA MIDI 35/35

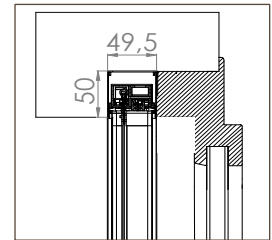

⚠ Attenzione: se in fase d'ordine non si specifica la configurazione, il prodotto viene fornito con i profili 50/50.

BORA TOP INCAS DOPPIA 50/50



Apertura bilaterale

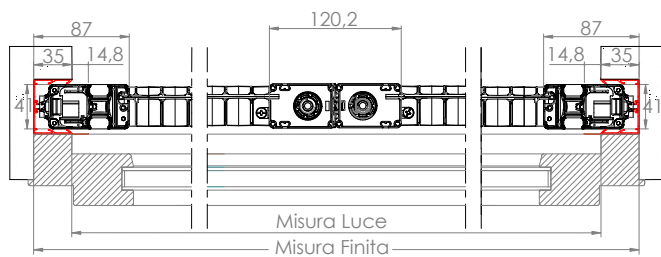

BORA TOP INCAS DOPPIA STANDARD 50/50

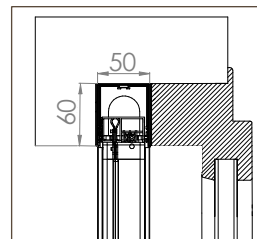

Chiusura centrale

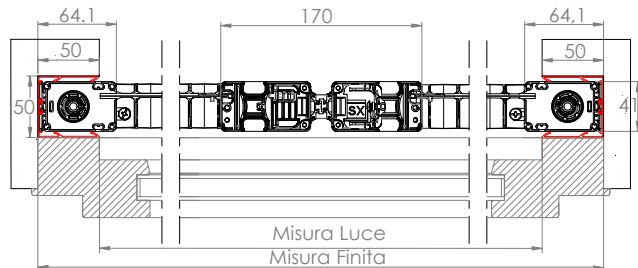

BORA TOP INCAS DOPPIA STANDARD 50/50

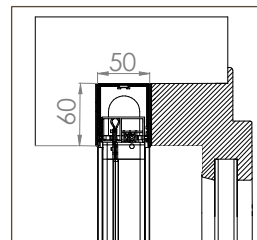

BORA TOP INCAS DOPPIA MIDI 50/50

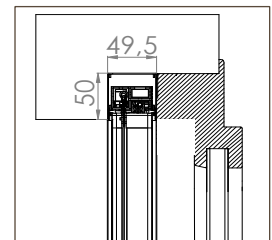

⚠ Attenzione: se in fase d'ordine non si specifica la configurazione, il prodotto viene fornito con i profili 50/50.

CONFIGURAZIONE STANDARD

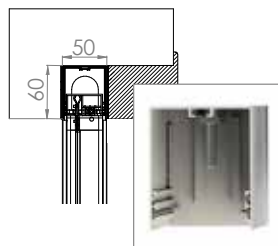
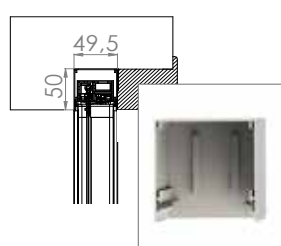
BORA TOP INCAS **STANDARD**Guida superiore da **60 mm**Sistema di attacco **a baionetta**BORA TOP INCAS **MIDI**Guida superiore da **50 mm**Sistema di attacco **a magnete**

LEVA A SCOMPARSA

Leva a scomparsa, finemente integrata nel profilo guida superiore, che consente uno sgancio e riaggancio immediato, rendendo semplice e naturale l'installazione o la rimozione.

L'innovativo sistema di funzionamento brevettato, combinato con l'aggancio a baionetta, rende il montaggio e lo smontaggio estremamente intuitivi.



Predisposizioni incasso con guida tapparella. Richiedi il Catalogo Predisposizioni.

ELEMENTI OPZIONALI

SOTTO-GUIDA INCLINATO

Utile per migliorare l'aderenza e la scorrevolezza della zanzariera in caso di piani inclinati. Provvisto di asole per il drenaggio dell'acqua, per evitarne il fastidioso deposito.

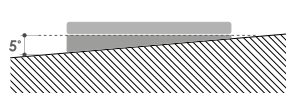

MANIGLIA GIREVOLE A SCOMPARSA

Consente la fuoriuscita e l'apertura della barra maniglia quando è nascosta dietro al serramento.

Una porzione della maniglia resta sempre visibile e pronta per l'uso. (fig. 1)

L'asola ergonomica viene utilizzata per tirare la barra maniglia. (fig. 2)



CARATTERISTICHE TECNICHE E INFORMAZIONI PER L'ORDINE

Schemi di accoppiamento delle ante BORA TOP/ BORA TOP INCAS

ANTA SINGOLA



ANTA SINGOLA SOLO PER BORA TOP UP MIDI



SOLO PER BORA TOP UP MIDI



ANTA DOPPIA CON CHIUSURA AL CENTRO

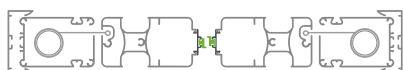

ANTA DOPPIA CON APERTURA BILATERALE



Come ordinare

Formulare l'ordine **indicando sempre la tipologia di misura**, tenendo presente quanto segue:

BORA TOP (libera installazione)

- **misura LUCE**, la zanzariera verrà fornita 3 mm in meno rispetto alla misura del vano.
- **misura FINITA**, la zanzariera verrà fornita con le stesse misure ordinate.

In mancanza di dati in merito verrà utilizzata in automatico la misura luce.

Ove non richiesto diversamente, il cassetto viene predisposto per l'installazione a sinistra (vista interna), mentre nelle versioni a doppio cassetto la zanzariera viene predisposta con apertura centrale. In caso di apertura asimmetrica, specificare la dimensione delle ante.

Per ulteriori informazioni si prega di contattare l'azienda.

Come ordinare

BORA TOP UP

- **misura LUCE**, il prodotto verrà fornito con seguenti misure:

	STANDARD	
	L	H
Configurazione 35/35	+ 70 mm	+ 60 mm
Configurazione 50/50	+ 100 mm	+ 60 mm

- **misura FINITA**, la zanzariera verrà fornita con le stesse misure ordinate.

In mancanza di dati in merito verrà utilizzata in automatico la misura luce.

Se in fase d'ordine non si specifica la configurazione, il prodotto **Bora Top Up** viene fornito con profili **50/50**.

BORA TOP INCAS / BORA TOP INCAS MIDI

- **misura LUCE**, il prodotto verrà fornito con seguenti misure:

	STANDARD		MIDI	
	L	H	L	H
Configurazione 20/20	+40 mm	+60 mm	+40 mm	+50 mm
Configurazione 35/35	+ 70 mm	+60 mm	+ 70 mm	+50 mm
Configurazione 50/20	+70 mm	+60 mm	+70 mm	+50 mm
Configurazione 50/35	+85 mm	+60 mm	+85 mm	+50 mm
Configurazione 50/50	+100 mm	+60 mm	+100 mm	+50 mm

- **misura FINITA**, la zanzariera verrà fornita con le stesse misure ordinate.

Se in fase d'ordine non si specifica la configurazione, il prodotto **Bora Top Incas** viene fornito con profili **50/20** per l'anta singola e **50/50** per l'anta doppia.

PER TUTTE LE CONFIGURAZIONI:

In mancanza di dati in merito verrà utilizzata in automatico la misura luce.

Ove non richiesto diversamente, il cassonetto viene predisposto per l'installazione a sinistra (vista interna), mentre nelle versioni a doppio cassonetto la zanzariera viene predisposta con apertura centrale e paletto sull'anta sinistra.

In caso di apertura asimmetrica, specificare la dimensione delle ante.



L'altezza deve essere superiore alla larghezza di minimo 100 mm.

Misure consigliate (mm)

Di serie

Tipologia reti	Larghezza (min/max)	Altezza (min/max)
Rete Blackline	- /2200	1500/3200

Opzionale

Tipologia reti	Larghezza (min/max)	Altezza (min/max)
Rete Fabrinet	- /1150	1500/3200
Rete fibra grigia	- /2200	1500/3200
Rete Sunox	- /2200	1500/3200

Per necessità di prodotti dalle dimensioni prossime ai limiti consigliati, si prega di contattare l'azienda prima di sottoporre un ordine.

Colori disponibili

LUCIDI



9010 LUCIDO



1013 LUCIDO

OPACHI



9010 OPACO



9005 OPACO



9006 OPACO

SOFT



9016 SOFT



7012 SOFT



9010 SOFT



7016 SOFT



9001 SOFT



8014 SOFT



1013 SOFT



8017 SOFT



7035 SOFT



8019 SOFT



7001 SOFT



6005 SOFT

RAFFAELLO



GRIGIO RAFFAELLO

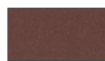

MARRONE RAFFAELLO



VERDE RAFFAELLO

SPECIALI



ARGENTO VERNICIATO



COR TEN

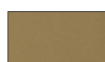

BRONZO VERNICIATO



TESTA DI MORO MV

BRONZO SCURO
VERNICIATO

TESTA DI MORO 9900



DB703

LEGNO



RENOLIT BIANCO



CILIEGIO SCURO



RENOLIT CHIARO

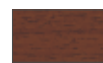

NOCE CHIARO



RENOLIT SCURO



NOCE SCURO



PINO



CILIEGIO ATLANTICO



CILIEGIO CHIARO



CASTANO

Per i colori evidenziati in **rosso** sono disponibili gli accessori in abbinamento Color Line.



COLOR LINE

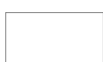

Per i colori 9010 Soft, 9010 Lucido, 9010 Opaco, 9016 Soft e Renolit Bianco, gli accessori in abbinamento saranno bianchi.

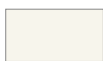

Per i colori 1013 Lucido, 1013 Soft e 9001 Soft gli accessori in abbinamento saranno avorio.



Per i colori DB703 e 7016 Soft gli accessori in abbinamento saranno antracite.



Per i colori 7001 Soft, 7035 Soft, 9006 Opaco e Argento Verniciato gli accessori in abbinamento saranno grigi.



Per tutti i restanti colori e i fuori gamma, gli accessori in abbinamento saranno neri.

BORA TOP SR

Zanzariera antivento a scorrimento laterale con rete avvolgibile senza riscontro di aggancio

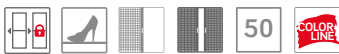

BORA TOP SR
BORA TOP INCAS SR

Scorrimento: laterale senza riscontro di aggancio, si arresta manualmente. Configurabile con una o più ante (fino a tre): per tutte le configurazioni, sarà fornito di serie il *nuovo sistema di bloccaggio con paletto*.

Avvolgimento: a molla

Sistema di apertura: con paletto

Sistema di attacco:

Bora TOP SR - a baionetta

Adatta per: portafinestra

Bottoncino: no

Sistema di tenuta al vento: funzionalità brevettate che impediscono la fuoriuscita della rete.

Rete: rete Blackline di serie. Può essere richiesta anche con rete in fibra di vetro grigia, rete Fabrinet e rete Sunox (opzionale).

Viene fornita: su misura

Note: adatta per porte-finestre fino a 220 cm di larghezza a seconda della rete, guida bassa dallo spessore di soli 1,8 mm.

Color Line: accessori in vista a colore disponibili per tutte le varianti nei colori **bianco, avorio, grigio, antracite e nero**.

Il colore dei cingoli della catena varia in base al colore della rete: saranno forniti neri con rete nera e grigi in caso di rete grigia.

In abbinamento ai colori **bianco, avorio o grigio** lo spazzolino sarà fornito **grigio**; per i **restanti** - e se non specificato - lo spazzolino sarà fornito di colore **nero**.

BORA TOP SR



SISTEMA DI BLOCCAGGIO CON PALETTO

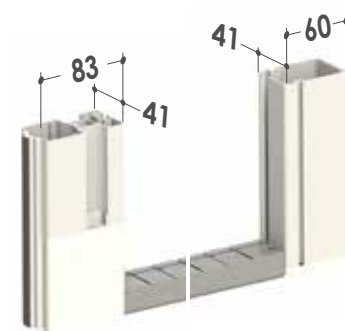
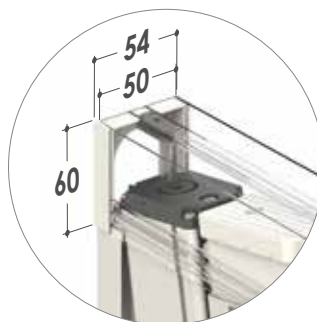
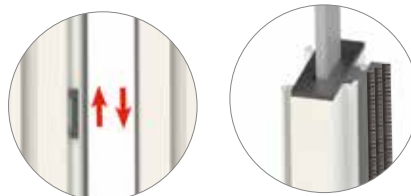

Innesto a baionetta

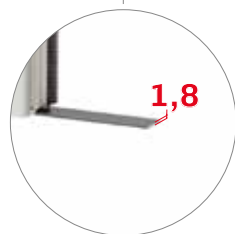
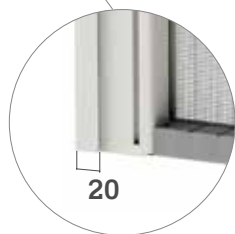

La guida a pavimento ha uno spessore di appena 1,8 mm.

BORA TOP INCAS SR

BORA TOP INCAS SR 20
BORA TOP INCAS SR 35
BORA TOP INCAS SR 50

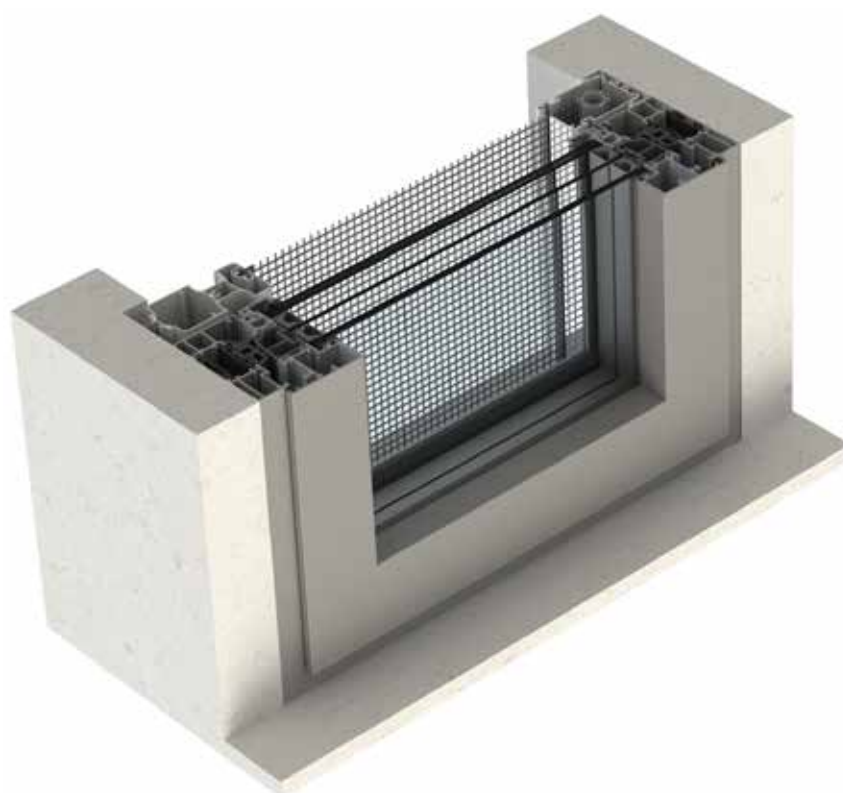

BORA TOP INCAS SR 20

20

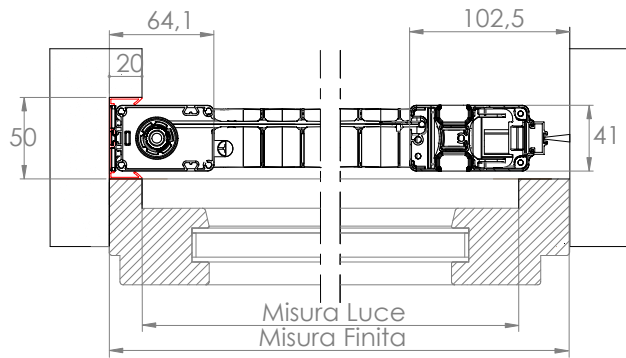
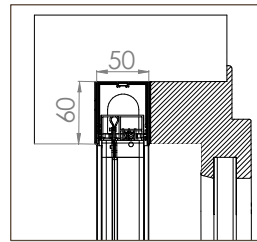
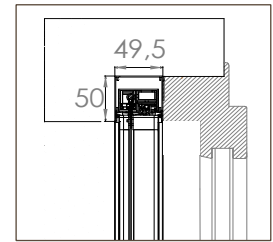
BORA TOP INCAS SR
STANDARD 20BORA TOP INCAS SR
MIDI 20

⚠ Attenzione: se in fase d'ordine non si specifica la configurazione, il prodotto viene fornito con i profilo da 50.

BORA TOP INCAS SR 35

35

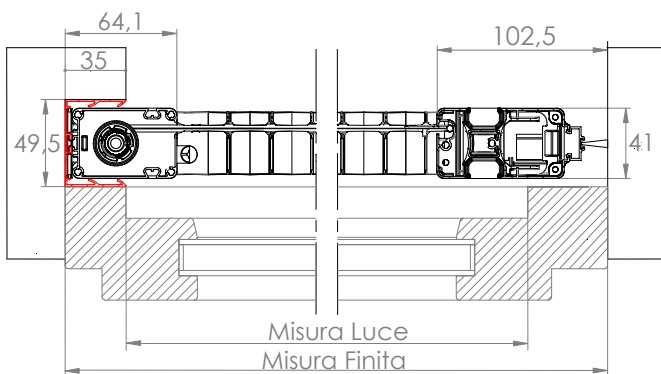
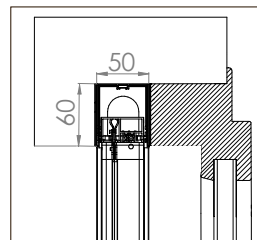
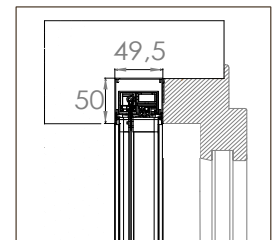
BORA TOP INCAS SR
STANDARD 35BORA TOP INCAS SR
MIDI 35

⚠ Attenzione: se in fase d'ordine non si specifica la configurazione, il prodotto viene fornito con i profilo da 50.

BORA TOP INCAS SR 50

50

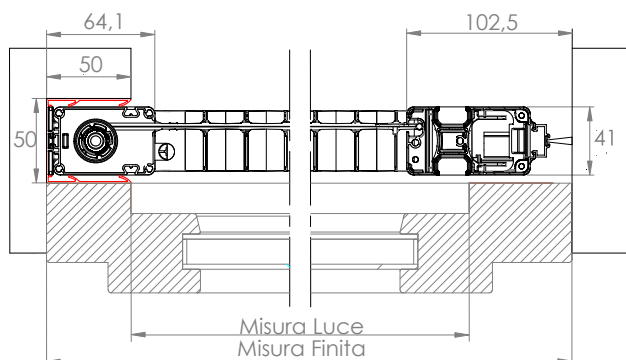
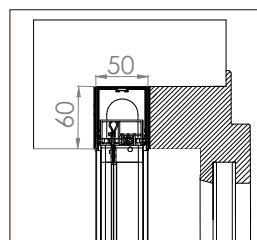
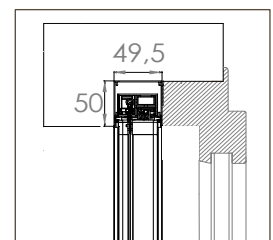
BORA TOP INCAS SR
STANDARD 50BORA TOP INCAS SR
MIDI 50

CONFIGURAZIONI INCASSO

BORA TOP SR INCAS **STANDARD**

Guida superiore da **60 mm**
Sistema di attacco **a baionetta**

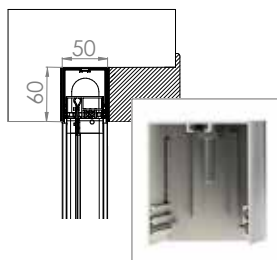
BORA TOP SR INCAS **MIDI**

Guida superiore da **50 mm**
Sistema di attacco **a magnete**

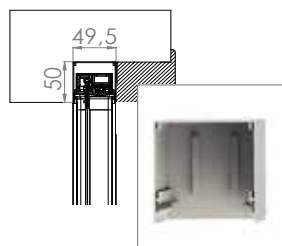

LEVA A SCOMPARSA



Leva a scomparsa, finemente integrata nel profilo guida superiore, che consente uno sgancio e riaggancio immediato, rendendo semplice e naturale l'installazione o la rimozione.

L'innovativo sistema di funzionamento brevettato, combinato con l'aggancio

a baionetta, rende il montaggio e lo smontaggio estremamente intuitivi.

ELEMENTI OPZIONALI

SOTTO-GUIDA INCLINATO

Utile per migliorare l'aderenza e la scorrevolezza della zanzariera in caso di piani inclinati.

Provvisto di asole per il drenaggio dell'acqua, per evitarne il fastidioso deposito.

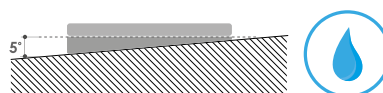

MANIGLIA GIREVOLE A SCOMPARSA

Consente la fuoriuscita e l'apertura della barra maniglia quando è nascosta dietro al serramento.

Una porzione della maniglia resta sempre visibile e pronta per l'uso. (fig. 1)

L'asola ergonomica viene utilizzata per tirare la barra maniglia. (fig. 2)

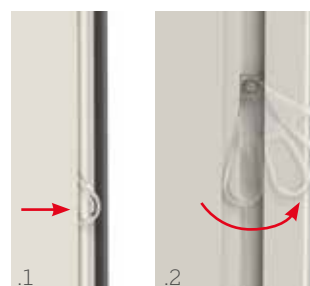

Predisposizioni incasso con guida tapparella.
Richiedi il Catalogo Predisposizioni.

CARATTERISTICHE TECNICHE E INFORMAZIONI PER L'ORDINE

Schemi di accoppiamento delle ante BORA TOP SR

ANTA SINGOLA

ANTA DOPPIA CON APERTURA BILATERALE
(SOLO VERSIONE STANDARD)

Come ordinare

Formulare l'ordine **indicando sempre la tipologia di misura**, tenendo presente quanto segue:

BORA TOP SR (libera installazione)

- **misura LUCE**, la zanzariera verrà fornita 3 mm in meno rispetto alla misura del vano.
- **misura FINITA**, la zanzariera verrà fornita con le stesse misure ordinate.

In mancanza di dati in merito verrà utilizzata in automatico la misura luce.

Ove non richiesto diversamente, il cassonetto viene predisposto per l'installazione a sinistra (vista interna).

Per ulteriori informazioni si prega di contattare l'azienda.



L'altezza deve essere superiore alla larghezza di minimo 100 mm.

BORA TOP SR INCAS

- **misura LUCE**, il prodotto verrà fornito con misure maggiorate:

	STANDARD	
	L	H
Configurazione 20	+20 mm	+60 mm
Configurazione 35	+35 mm	+60 mm
Configurazione 50	+50 mm	+60 mm

- **misura FINITA**, la zanzariera verrà fornita con le stesse misure ordinate.

Se in fase d'ordine non si specifica la configurazione, il prodotto **Bora TOP SR Incas** viene fornito con profilo da **50**.

Misure consigliate (mm)

Di serie

Tipologia reti	Larghezza (min/max)	Altezza (min/max)
Rete Blackline	- /2200	1500/3200

Per necessità di prodotti dalle dimensioni prossime ai limiti consigliati, si prega di contattare l'azienda prima di sottoporre un ordine.

Opzionale

Tipologia reti	Larghezza (min/max)	Altezza (min/max)
Rete Fabrinet	- /1150	1500/3200
Rete fibra grigia	- /2200	1500/3200
Rete Sunox	- /2200	1500/3200

Colori disponibili

LUCIDI



9010 LUCIDO



1013 LUCIDO

OPACHI



9010 OPACO



9005 OPACO



9006 OPACO

SOFT



9016 SOFT



7012 SOFT



9010 SOFT



7016 SOFT



9001 SOFT



8014 SOFT



1013 SOFT



8017 SOFT



7035 SOFT



8019 SOFT



7001 SOFT



6005 SOFT

RAFFAELLO



GRIGIO RAFFAELLO



MARRONE RAFFAELLO



VERDE RAFFAELLO



COLOR LINE



Per i colori 9010 Soft, 9010 Lucido, 9010 Opaco, 9016 Soft e Renolit Bianco, gli accessori in abbinamento saranno bianchi.



Per i colori 1013 Lucido, 1013 Soft e 9001 Soft gli accessori in abbinamento saranno avorio.



Per i colori DB703 e 7016 Soft gli accessori in abbinamento saranno antracite.

SPECIALI



ARGENTO VERNICIATO



CORTEN



BRONZO VERNICIATO



TESTA DI MORO MV



BRONZO SCURO VERNICIATO



TESTA DI MORO 9900



DB703

LEGNO



RENOLIT BIANCO



CILIEGIO SCURO



RENOLIT CHIARO



NOCE CHIARO



RENOLIT SCURO



NOCE SCURO



PINO



CILIEGIO ATLANTICO



CILIEGIO CHIARO



CASTANO

Per i colori evidenziati in **rosso** sono disponibili gli accessori in abbinamento Color Line.



Per i colori 7001 Soft, 7035 Soft, 9006 Opaco e Argento Verniciato gli accessori in abbinamento saranno grigi.



Per tutti i restanti colori e i fuori gamma, gli accessori in abbinamento saranno neri.

BORA TOP ANGOLARE

Zanzariera angolare antivento a scorrimento laterale con rete avvolgibile senza riscontro di aggancio

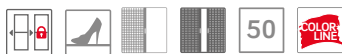

BORA TOP ANGOLARE
BORA TOP ANGOLARE INCAS

Scorrimento: laterale, si arresta manualmente. Configurabile con una o più ante (fino a tre), per tutte le versioni sarà fornito di serie il *nuovo sistema di bloccaggio con paletto*.

Avvolgimento: a molla

Sistema di apertura: a magnete

Sistema di attacco: a baionetta

Adatta per: portafinestra

Bottoncino: no

Sistema di tenuta al vento: funzionalità brevettate che impediscono la fuoriuscita della rete.

Rete: rete Blackline di serie. Può essere richiesta anche con rete

in fibra di vetro grigia, rete Fabrinet e rete Sunox (opzionale).

Viene fornita: su misura

Note: adatta per porte-finestre fino a 220 cm di larghezza a seconda della rete, guida bassa dallo spessore di soli 1,8 mm.

Color Line: accessori in vista a colore disponibili per tutte le varianti nei colori **bianco, avorio, grigio, antracite e nero**.

Il colore dei cingoli della catena varia in base al colore della rete: saranno forniti neri con rete nera e grigi in caso di rete grigia.

BORA TOP ANGOLARE



SISTEMA DI BLOCCAGGIO CON PALETTO

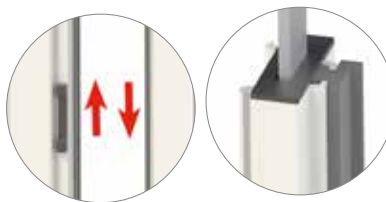

Di serie anta sinistra semi-fissa con paletto.



Innesto a baionetta

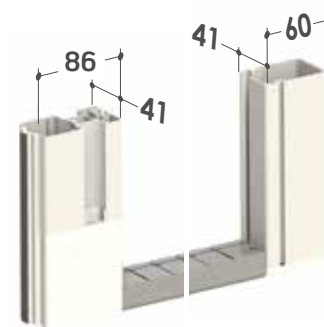

La guida a pavimento ha uno spessore di appena **1,8** mm.

BORA TOP ANGOLARE INCAS

BORA TOP ANGOLARE INCAS 20/20
BORA TOP ANGOLARE INCAS 35/35
BORA TOP ANGOLARE INCAS 50/50



Per gli ordini relativi a questo modello, consultare preventivamente la relativa sezione.

BORA TOP ANGOLARE INCAS 20/20

[20 20]

BORA TOP ANGOLARE
INCAS 20/20 STANDARD

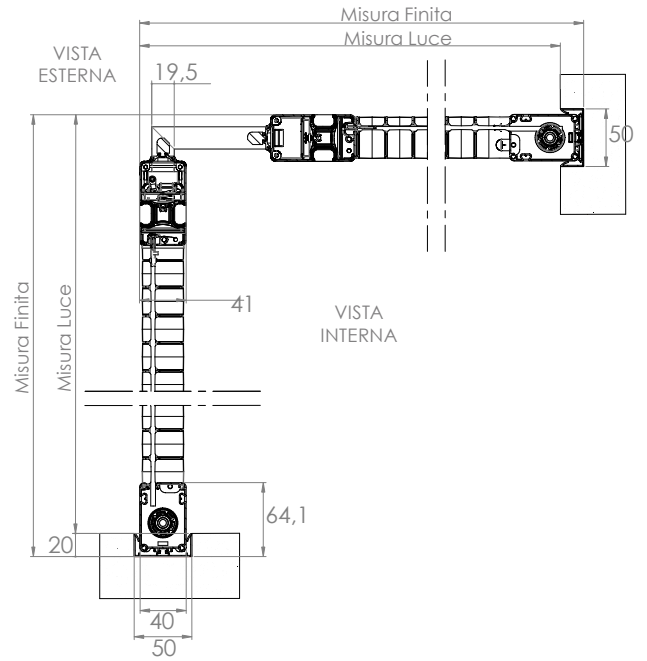
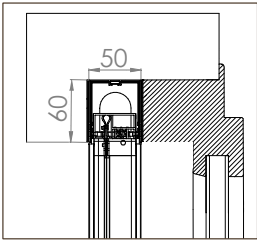

BORA TOP ANGOLARE INCAS 35/35

[35 35]

BORA TOP ANGOLARE
INCAS 35/35 STANDARD

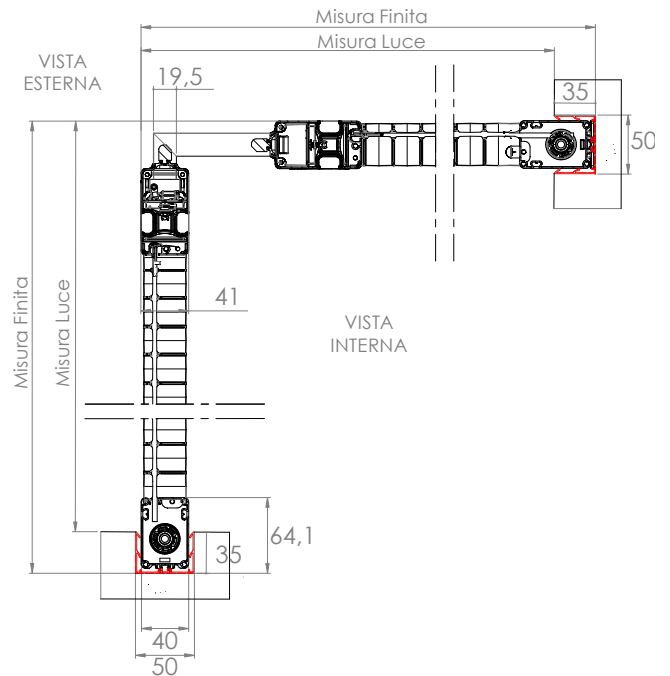
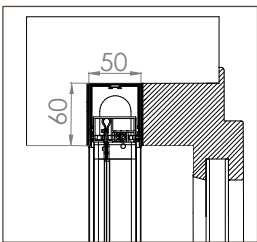

BORA TOP ANGOLARE INCAS 50/50

[50 50]

BORA TOP ANGOLARE
INCAS 50/50 STANDARD

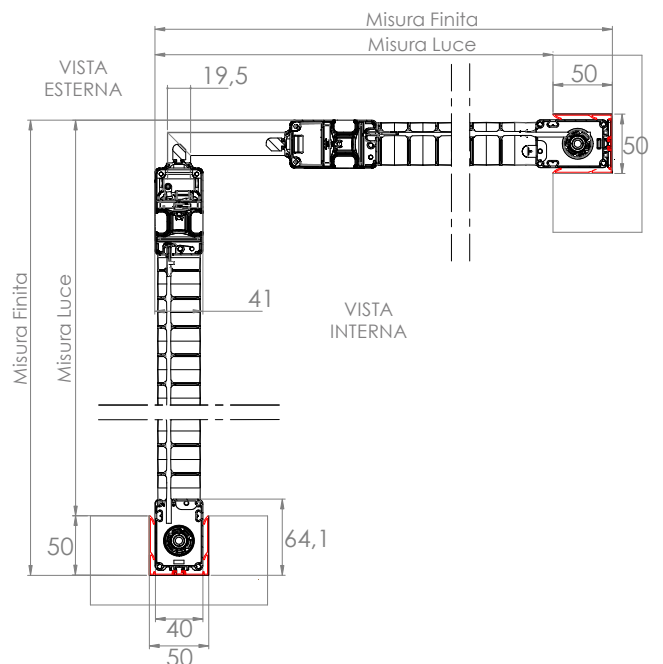
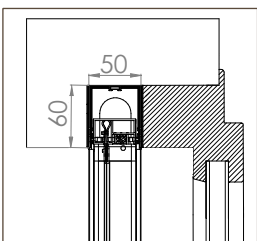

CONFIGURAZIONI INCASSO

BORA TOP INCAS STANDARD

Guida superiore da 60 mm
Sistema di attacco a baionetta

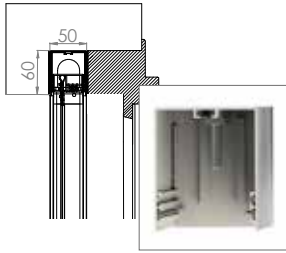

LEVA A SCOMPARSA



Leva a scomparsa, finemente integrata nel profilo guida superiore, che consente uno sgancio e riaggancio immediato, rendendo semplice e naturale l'installazione o la rimozione.

L'innovativo sistema di funzionamento brevettato, combinato con l'aggancio a baionetta, rende il montaggio e lo smontaggio estremamente intuitivi.

ELEMENTI OPZIONALI

SOTTO-GUIDA INCLINATO

Utile per migliorare l'aderenza e la scorrevolezza della zanzariera in caso di piani inclinati.

Provvisto di asole per il drenaggio dell'acqua, per evitarne il fastidioso deposito.

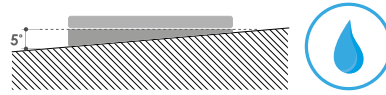

MANIGLIA GIREVOLE A SCOMPARSA

Consente la fuoriuscita e l'apertura della barra maniglia quando è nascosta dietro al serramento.

Una porzione della maniglia resta sempre visibile e pronta per l'uso. (fig. 1)

L'asola ergonomica viene utilizzata per tirare la barra maniglia. (fig. 2)

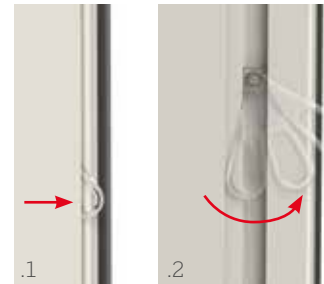

CARATTERISTICHE TECNICHE E INFORMAZIONI PER L'ORDINE

Schemi di accoppiamento delle ante

- BORA TOP ANGOLARE
- BORA TOP ANGOLARE INCAS

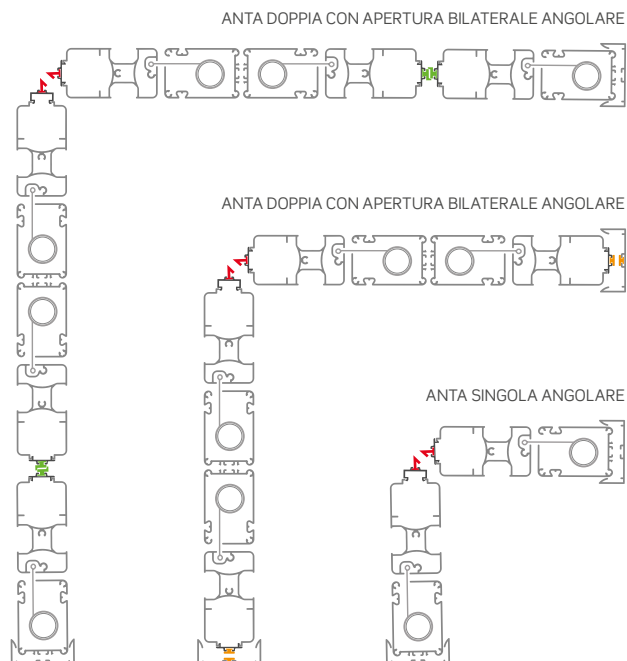

Come ordinare

Formulare l'ordine **indicando sempre la misura finita**, tenendo presente quanto segue:

BORA TOP ANGOLARE / BORA TOP ANGOLARE INCAS:

- Rilevare le dimensioni esterne del vano avendo cura di indicare prima quelle del lato sx e poi quelle del lato dx (vista interna) come rappresentato in figura.
- Comunicare solo **misure finite**.
- Le pareti ad angolo del foro finestra devono essere perpendicolari fra loro (90°).
- **Ove non richiesto diversamente, il paletto viene predisposto sull'anta sinistra** (vista interna).

Per eventuali necessità di chiarimenti su come rilevare le misure, si prega di contattare l'azienda.

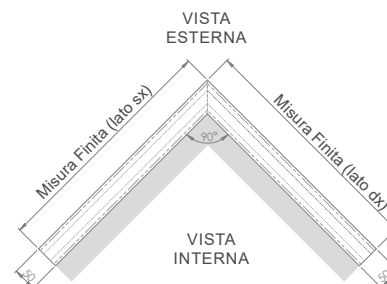

L'altezza deve essere superiore alla larghezza di minimo 100 mm.



MAGNETE DIS. 45°



MAGNETE DIS. 7



MAGNETE DIS. 56

Misure consigliate (mm)

Di serie

Tipologia reti	Larghezza (min/max)	Altezza (min/max)
Rete Blackline	- /2200	1500/3200

Per necessità di prodotti dalle dimensioni prossime ai limiti consigliati, si prega di contattare l'azienda prima di sottoporre un ordine.

Opzionale

Tipologia reti	Larghezza (min/max)	Altezza (min/max)
Rete Fabrinet	- /1150	1500/3200
Rete fibra grigia	- /2200	1500/3200
Rete Sunox	- /2200	1500/3200

Colori disponibili

LUCIDI



9010 LUCIDO



1013 LUCIDO

OPACHI



9010 OPACO



9005 OPACO



9006 OPACO

SOFT



9016 SOFT

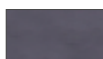

7012 SOFT



9010 SOFT



7016 SOFT



9001 SOFT



8014 SOFT



1013 SOFT



8017 SOFT



7035 SOFT



8019 SOFT

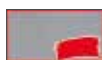

7001 SOFT



6005 SOFT

RAFFAELLO

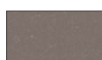

GRIGIO RAFFAELLO



MARRONE RAFFAELLO



VERDE RAFFAELLO



COLOR LINE



Per i colori 9010 Soft, 9010 Lucido, 9010 Opaco, 9016 Soft e Renolit Bianco, gli accessori in abbinamento saranno bianchi.

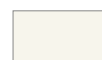

Per i colori 1013 Lucido, 1013 Soft e 9001 Soft gli accessori in abbinamento saranno avorio.



Per i colori DB703 e 7016 Soft gli accessori in abbinamento saranno antracite.

SPECIALI



ARGENTO VERNICIATO



CORTEN

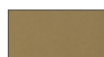

BRONZO VERNICIATO



TESTA DI MORO MV



BRONZO SCURO VERNICIATO



TESTA DI MORO 9900



DB703

LEGNO



RENOLIT BIANCO



CILIEGIO SCURO



RENOLIT CHIARO



NOCE CHIARO



RENOLIT SCURO



NOCE SCURO



PINO



CILIEGIO ATLANTICO

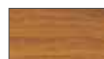

CILIEGIO CHIARO



CASTANO

Per i colori evidenziati in **rosso** sono disponibili gli accessori in abbinamento Color Line.



Per i colori 7001 Soft, 7035 Soft, 9006 Opaco e Argento Verniciato gli accessori in abbinamento saranno grigi.



Per tutti i restanti colori e i fuori gamma, gli accessori in abbinamento saranno neri.

BORA

Zanzariera antivento a scorrimento laterale con rete avvolgibile



BORA / BORA DOPPIA
BORA INCAS
BORA UP 35/35 - 50/50

Scorrimento: laterale, si arresta manualmente. Configurabile con una o più ante (fino a quattro), solo per le doppie con chiusura centrale sarà fornito di serie il *nuovo sistema di bloccaggio con paletto*.

Avvolgimento: a molla

Sistema di apertura: a magnete

Sistema di attacco: Bora - a baionetta | Bora Midi - a magnete

Adatta per: portafinestra

Bottoncino: no

Sistema di tenuta al vento: funzionalità brevettate che impediscono la fuoriuscita della rete.

Rete: rete Blackline di serie. Può essere richiesta anche con rete in fibra di vetro grigia, rete Fabrinet e rete Sunox (opzionale).

Viene fornita: su misura

Note: adatta per porte-finestre fino a 180 cm di larghezza a seconda della rete, guida bassa dallo spessore di soli 1,8 mm.

Color Line: accessori in vista a colore disponibili per tutte le varianti nei colori **bianco, avorio, grigio, antracite e nero**.

Il colore dei cingoli della catena varia in base al colore della rete: saranno forniti neri con rete nera e grigi in caso di rete grigia.

In abbinamento ai colori **bianco, avorio o grigio** lo spazzolino sarà fornito **grigio**; per i **restanti** - e se non specificato - lo spazzolino sarà fornito di colore **nero**.

BORA / BORA DOPPIA

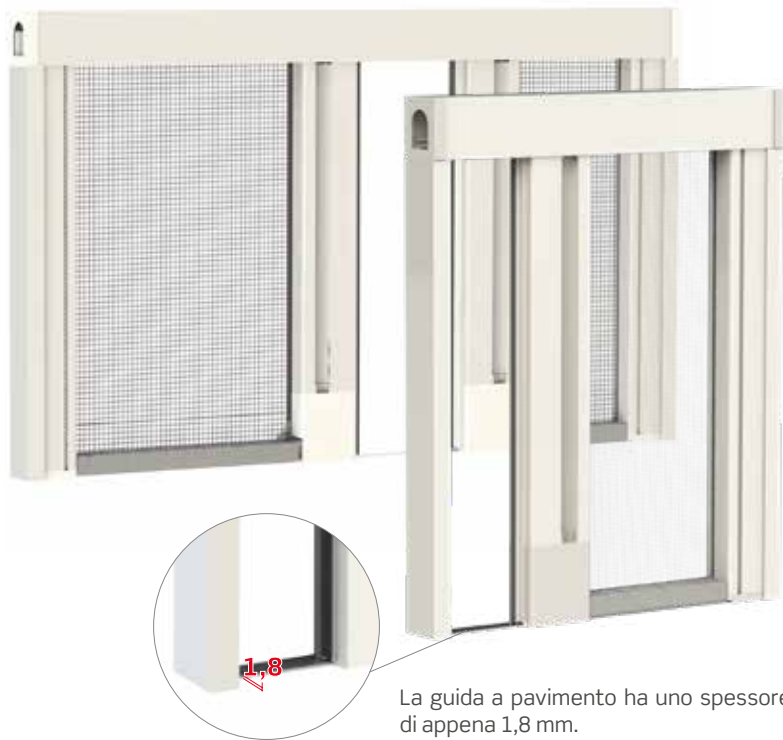

Innesto a baionetta

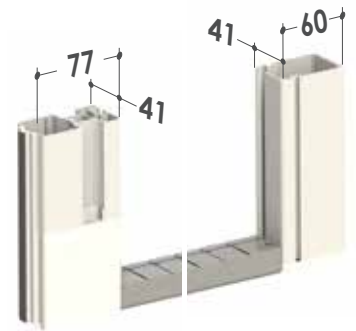

SISTEMA DI BLOCCAGGIO CON PALETTO

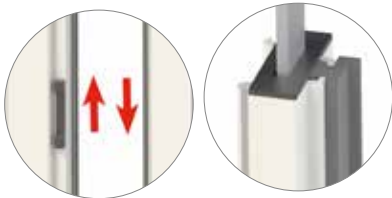

SOLO PER BORA DOPPIA
Di serie anta sinistra semi-fissa con paletto.

BORA INCAS

- BORA INCAS 20/20
- BORA INCAS 35/35
- BORA INCAS 50/20
- BORA INCAS 50/35
- BORA INCAS 50/50

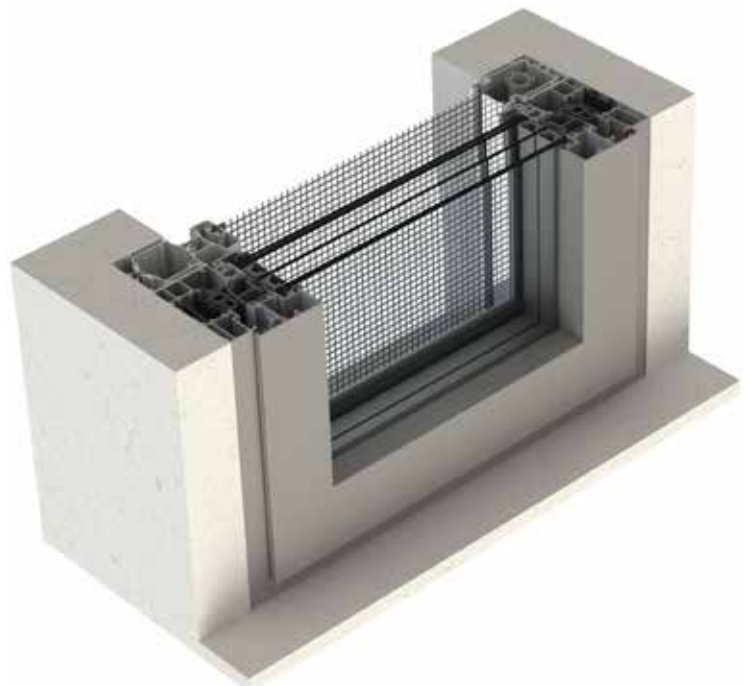

BORA INCAS 20/20

20 20

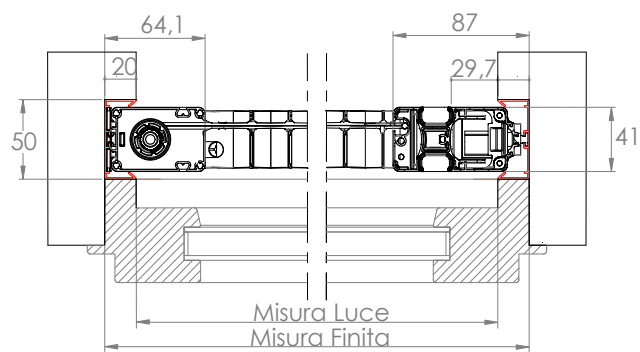
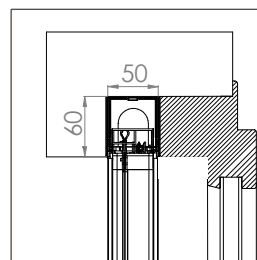
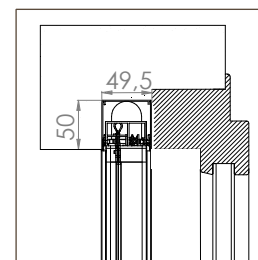
BORA INCAS
STANDARD 20/20BORA INCAS
MIDI 20/20

⚠ Attenzione: se in fase d'ordine non si specifica la configurazione, il prodotto viene fornito con i profili 50/20.

BORA INCAS 35/35

35 35

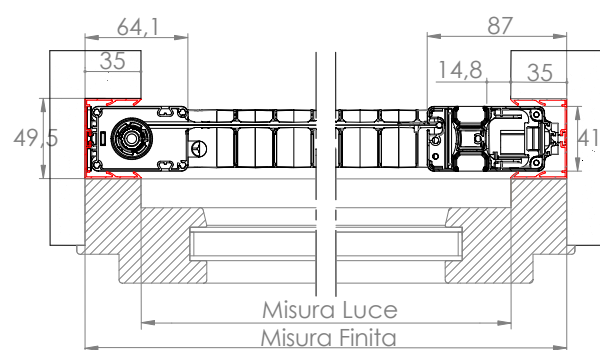
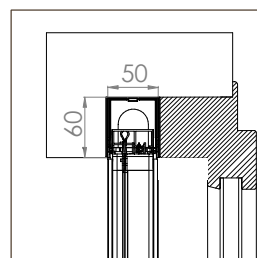
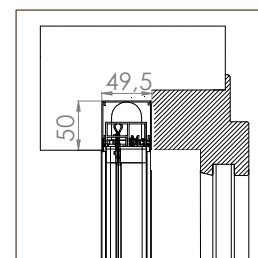
BORA INCAS
STANDARD 35/35BORA INCAS
MIDI 35/35

⚠ Attenzione: se in fase d'ordine non si specifica la configurazione, il prodotto viene fornito con i profili 50/20.

BORA INCAS 50/20

50 20

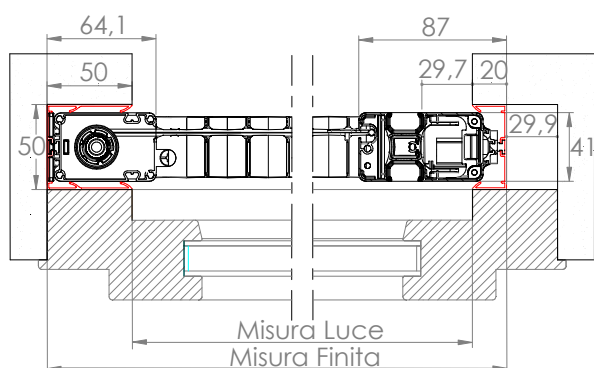
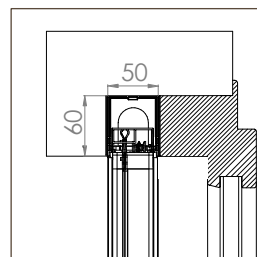
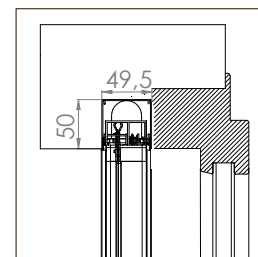
BORA INCAS
STANDARD 50/20BORA INCAS
MIDI 50/20

BORA INCAS 50/35

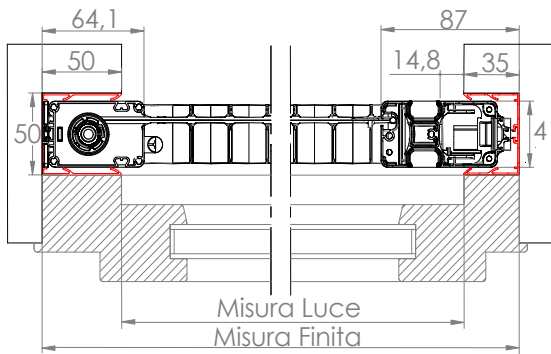

BORA INCAS
STANDARD 50/35

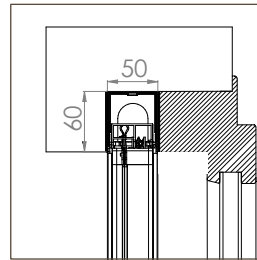

BORA INCAS
MIDI 50/35

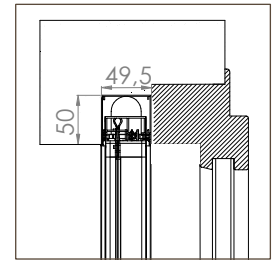

⚠ Attenzione: se in fase d'ordine non si specifica la configurazione, il prodotto viene fornito con i profili 50/20.

BORA INCAS 50/50

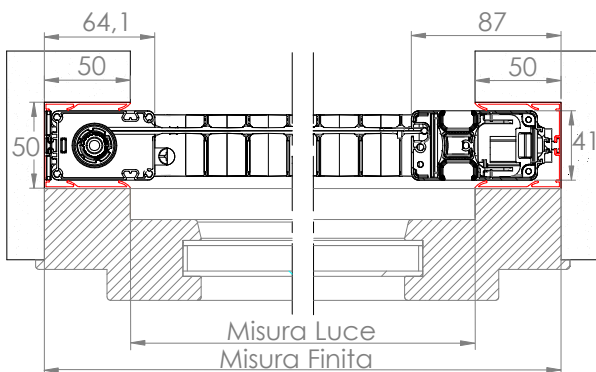

BORA INCAS
STANDARD 50/50

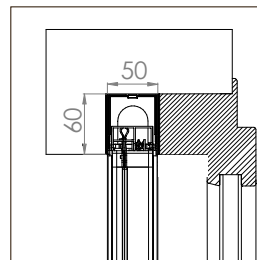

BORA INCAS
MIDI 50/50

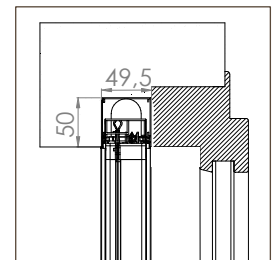

⚠ Attenzione: se in fase d'ordine non si specifica la configurazione, il prodotto viene fornito con i profili 50/20.

BORA INCAS DOPPIA 20/20



Apertura bilaterale (solo versione STANDARD)

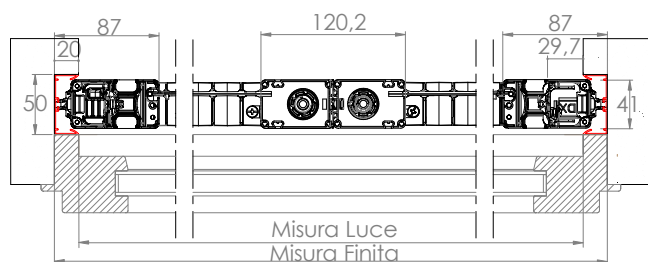

BORA INCAS DOPPIA
STANDARD 20/20

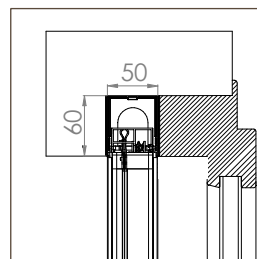

Chiusura centrale

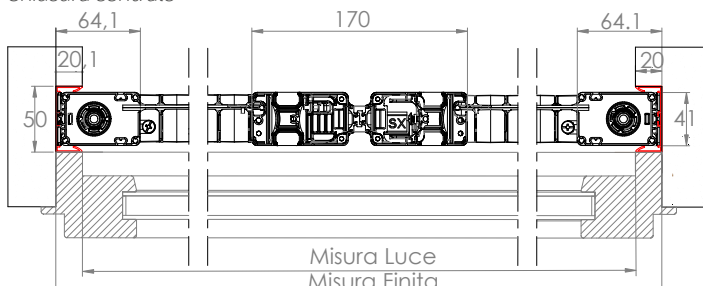

BORA INCAS DOPPIA
STANDARD 20/20

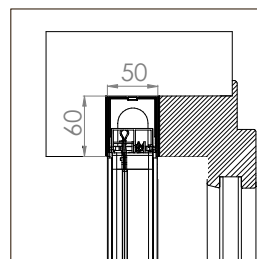

BORA INCAS DOPPIA
MIDI 20/20

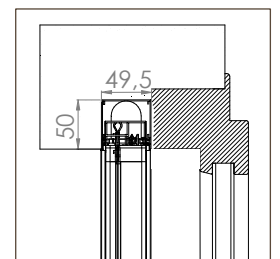

⚠ Attenzione: se in fase d'ordine non si specifica la configurazione, il prodotto viene fornito con i profili 50/50.

BORA INCAS DOPPIA 35/35



Apertura bilaterale (solo versione **STANDARD**)

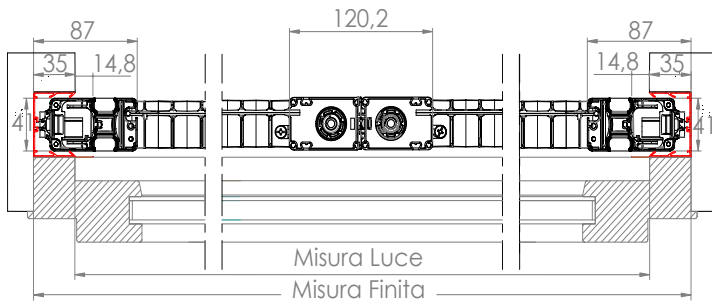

BORA INCAS DOPPIA **STANDARD 35/35**

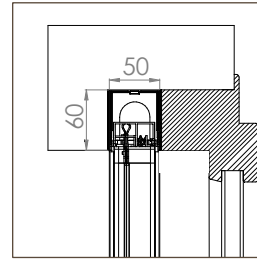

Chiusura centrale

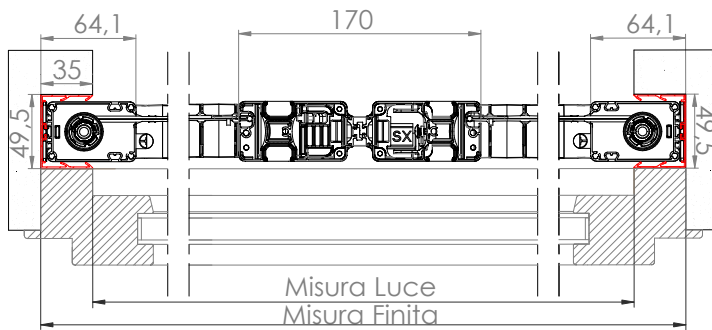

BORA INCAS DOPPIA **STANDARD 35/35**

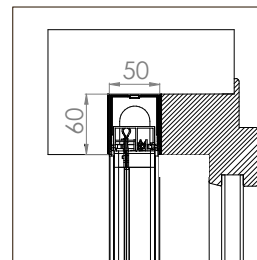

BORA INCAS DOPPIA **MIDI 35/35**

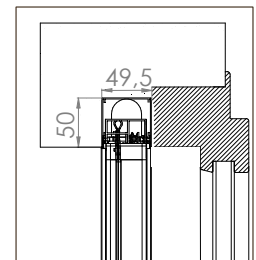

⚠ Attenzione: se in fase d'ordine non si specifica la configurazione, il prodotto viene fornito con i profili **50/50**.

BORA INCAS DOPPIA 50/50



Apertura bilaterale (solo versione **STANDARD**)

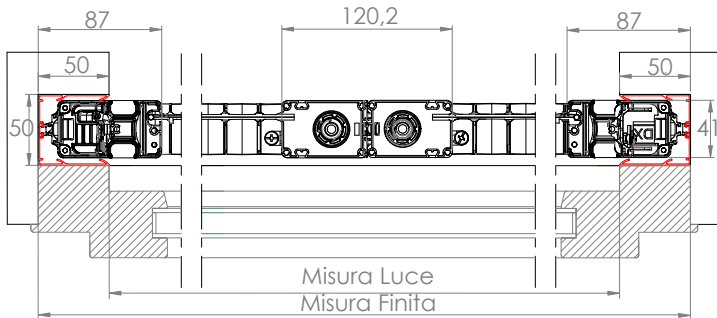

BORA INCAS DOPPIA **STANDARD 50/50**

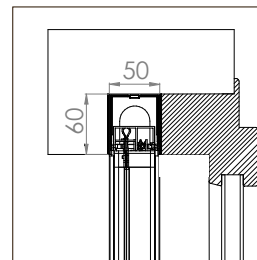

Chiusura centrale

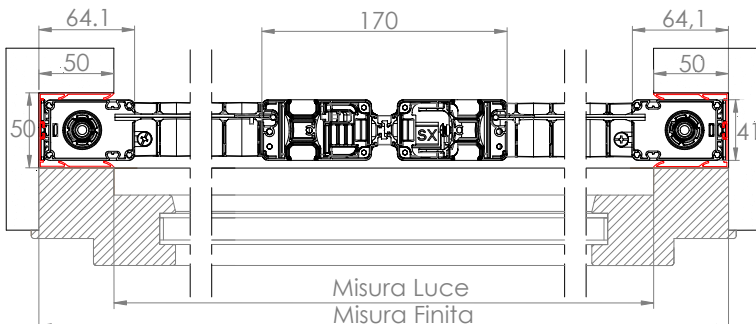

BORA INCAS DOPPIA **STANDARD 50/50**

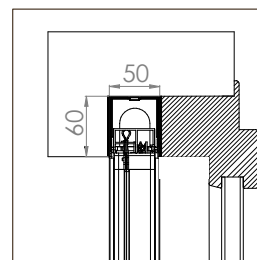

BORA INCAS DOPPIA **MIDI 50/50**

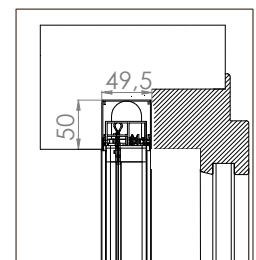

CONFIGURAZIONI INCASSO

BORA INCAS **STANDARD**

Guida superiore da **60 mm**

Sistema di attacco **a baionetta**

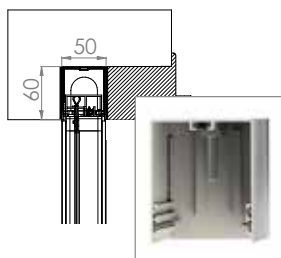

BORA INCAS **MIDI**

Guida superiore da **50 mm**

Sistema di attacco **a magnete**

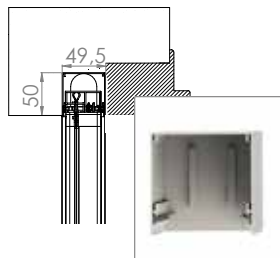

LEVA A SCOMPARSA



Leva a scomparsa, finemente integrata nel profilo guida superiore, che consente uno sgancio e riaggancio immediato, rendendo semplice e naturale l'installazione o la rimozione.

L'innovativo sistema di funzionamento brevettato, combinato con l'aggancio

a baionetta, rende il montaggio e lo smontaggio estremamente intuitivi.

ELEMENTI OPZIONALI

SOTTO-GUIDA INCLINATO

Utile per migliorare l'aderenza e la scorrevolezza della zanzariera in caso di piani inclinati.

Provvisto di asole per il drenaggio dell'acqua, per evitarne il fastidioso deposito.

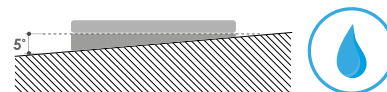

MANIGLIA GIREVOLE A SCOMPARSA

Consente la fuoriuscita e l'apertura della barra maniglia quando è nascosta dietro al serramento.

Una porzione della maniglia resta sempre visibile e pronta per l'uso. (fig. 1)

L'asola ergonomica viene utilizzata per tirare la barra maniglia. (fig. 2)

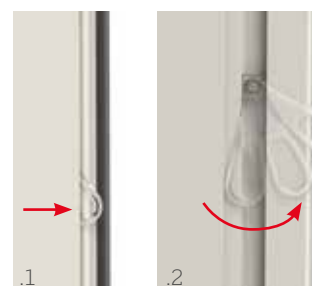

Predisposizioni incasso con guida tapparella. Richiedi il Catalogo Predisposizioni.

BORA UP

Zanzariera a scorrimento laterale per applicazione frontale.



Se non diversamente specificato in fase d'ordine, la zanzariera viene fornita di serie con fori frontali e tappini copri-foro.

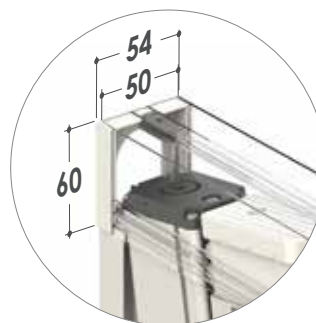

Innesto a baionetta con guida STANDARD e a magnete con guida MIDI

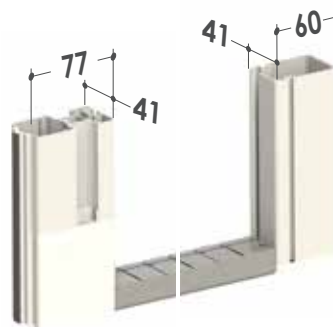

BORA UP 35/35

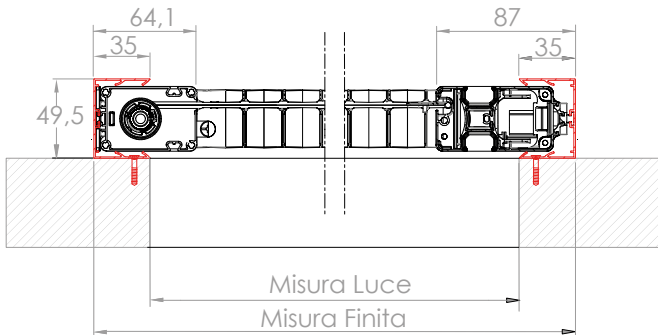

BORA UP STANDARD 35/35

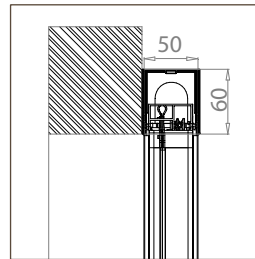

BORA UP MIDI 35/35

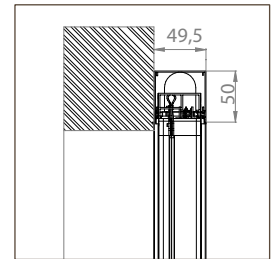

⚠ Attenzione: se in fase d'ordine non si specifica la configurazione, il prodotto viene fornito con i profili 50/50.

BORA UP 50/50

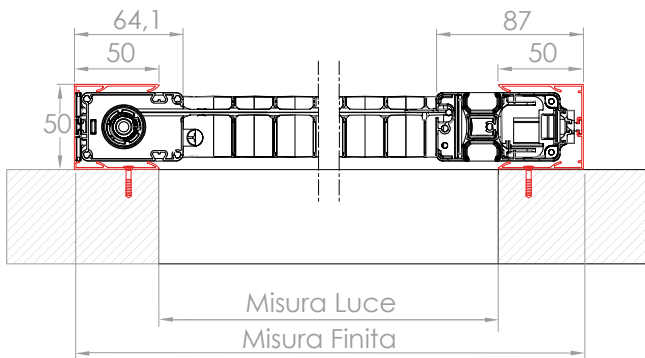

BORA UP STANDARD 50/50

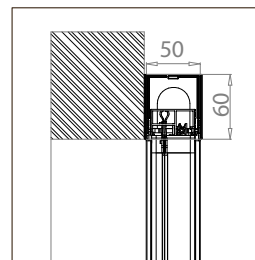

BORA UP MIDI 50/50

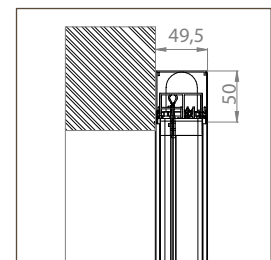

CARATTERISTICHE TECNICHE E INFORMAZIONI PER L'ORDINE

Schemi di accoppiamento delle ante BORA / BORA INCAS

ANTA SINGOLA



ANTA DOPPIA CON APERTURA BILATERALE (SOLO VERSIONE STANDARD)

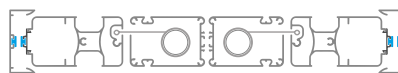

ANTA DOPPIA CON CHIUSURA AL CENTRO

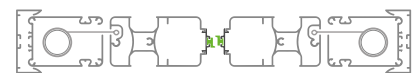

ANTA DOPPIA A SEGUIRE

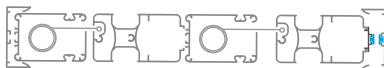

ANTA TRIPLA A SEGUIRE



ANTA QUADRUPLA

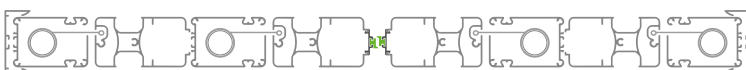

MAGNETE
DIS. 38
(Solo per Bora
Up Midi)

MAGNETE
DIS. 56



MAGNETE
DIS. 7

Schemi di accoppiamento delle ante BORA UP / BORA UP MIDI

ANTA SINGOLA

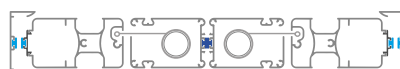

ANTA DOPPIA CON APERTURA BILATERALE (SOLO VERSIONE STANDARD)



ANTA DOPPIA CON CHIUSURA AL CENTRO

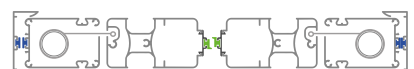

Come ordinare

Formulare l'ordine **indicando sempre la tipologia di misura**, tenendo presente quanto segue:

BORA (libera installazione)

- **misura LUCE**, la zanzariera verrà fornita 3 mm in meno rispetto alla misura del vano.
- **misura FINITA**, la zanzariera verrà fornita con le stesse misure ordinate.

In mancanza di dati in merito verrà utilizzata in automatico la misura luce.

Ove non richiesto diversamente, il cassonetto viene predisposto per l'installazione a sinistra (vista interna), mentre nelle versioni a doppio cassonetto la zanzariera viene predisposta con apertura centrale e paletto sull'anta sinistra.

In caso di apertura asimmetrica, specificare la dimensione delle ante.

BORA UP / BORA UP MIDI

- **misura LUCE**, il prodotto verrà fornito con misure maggiorate:

	STANDARD		MIDI	
	L	H	L	H
Configurazione 35/35	+ 70 mm	+60 mm	+ 70 mm	+50 mm
Configurazione 50/50	+100 mm	+60 mm	+100 mm	+50 mm

- **misura FINITA**, la zanzariera verrà fornita con le stesse misure ordinate.

In mancanza di dati in merito verrà utilizzata in automatico la misura luce.

Ove non richiesto diversamente, il cassonetto viene predisposto per l'installazione a sinistra (vista interna).

Se in fase d'ordine non si specifica la configurazione, il prodotto viene fornito con profili **50/50**.

BORA INCAS / BORA INCAS MIDI

- **misura LUCE**, il prodotto verrà fornito con misure maggiorate:

	STANDARD		MIDI	
	L	H	L	H
Configurazione 20/20	+40 mm	+60 mm	+40 mm	+50 mm
Configurazione 35/35	+ 70 mm	+60 mm	+ 70 mm	+50 mm
Configurazione 50/20	+70 mm	+60 mm	+70 mm	+50 mm
Configurazione 50/35	+85 mm	+60 mm	+85 mm	+50 mm
Configurazione 50/50	+100 mm	+60 mm	+100 mm	+50 mm

- **misura FINITA**, la zanzariera verrà fornita con le stesse misure ordinate.

In mancanza di dati in merito verrà utilizzata in automatico la misura luce.

Bora Incas: se in fase d'ordine non si specifica la configurazione, il prodotto viene fornito con profili 50/20 per l'anta singola e 50/50 per l'anta doppia.

Per ulteriori informazioni si prega di contattare l'azienda.

Misure consigliate (mm)

Di serie

Tipologia reti	Larghezza (min/max)	Altezza (min/max)
Rete Blackline	- /1800	1500/2800

Opzionale

Tipologia reti	Larghezza (min/max)	Altezza (min/max)
Rete Fabrinet	- /1150	1500/2500
Rete fibra grigia	- /1800	1500/2800
Rete Sunox	- /1800	1500/2800



L'altezza deve essere superiore alla larghezza di minimo 100 mm.

Per necessità di prodotti dalle dimensioni prossime ai limiti consigliati, si prega di contattare l'azienda prima di sottoporre un ordine.

Colori disponibili

LUCIDI



OPACHI

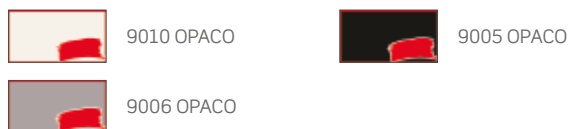

SOFT

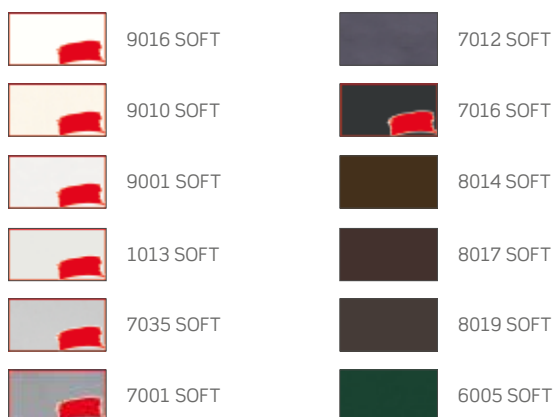

RAFFAELLO

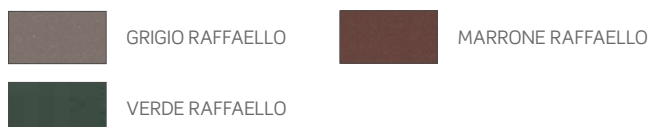

SPECIALI



LEGNO



Per i colori evidenziati in **rosso** sono disponibili gli accessori in abbinamento Color Line.



COLOR LINE

 Per i colori 9010 Soft, 9010 Lucido, 9010 Opaco, 9016 Soft e Renolit Bianco, gli accessori in abbinamento saranno bianchi.

 Per i colori 1013 Lucido, 1013 Soft e 9001 Soft gli accessori in abbinamento saranno avorio.

 Per i colori DB703 e 7016 Soft gli accessori in abbinamento saranno antracite.

 Per i colori 7001 Soft, 7035 Soft, 9006 Opaco e Argento Verniciato gli accessori in abbinamento saranno grigi.

 Per tutti i restanti colori e i fuori gamma, gli accessori in abbinamento saranno neri.

BORA SR

Zanzariera antivento a scorrimento laterale con rete avvolgibile senza riscontro di aggancio

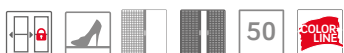

BORA SR
BORA INCAS SR

Scorrimento: laterale senza riscontro di aggancio, si arresta manualmente. Configurabile con una o più ante (fino a tre), sarà fornito di serie il *nuovo sistema di bloccaggio con paletto*.

Avvolgimento: a molla

Sistema di apertura: con paletto

Sistema di attacco: Bora SR - a baionetta | Bora SR Midi - a magnete

Adatta per: portafinestra

Bottoncino: no

Sistema di tenuta al vento: funzionalità brevettate che impediscono la fuoriuscita della rete.

Rete: rete Blackline di serie. Può essere richiesta anche con rete

in fibra di vetro grigia, rete Fabrinet e rete Sunox (opzionale).

Viene fornita: su misura

Note: adatta per porte-finestre fino a 180 cm di larghezza a seconda della rete, guida bassa dallo spessore di soli 1,8 mm.

Color Line: accessori in vista a colore disponibili per tutte le varianti nei colori **bianco, avorio, grigio, antracite e nero**.

Il colore dei cingoli della catena varia in base al colore della rete: saranno forniti neri con rete nera e grigi in caso di rete grigia.

In abbinamento ai colori **bianco, avorio o grigio** lo spazzolino sarà fornito **grigio**; per i **restanti** - e se non specificato - lo spazzolino sarà fornito di colore **nero**.

BORA SR



SISTEMA DI BLOCCAGGIO CON PALETTO

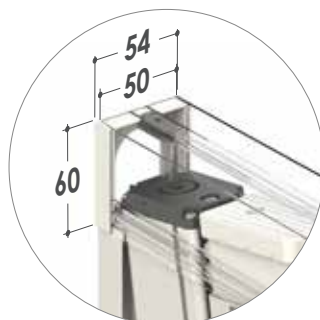
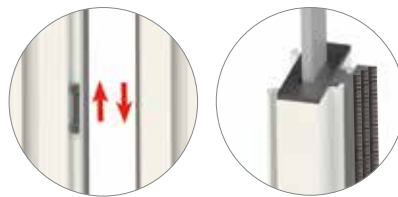

Innesto a baionetta

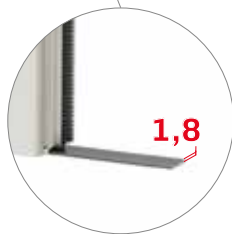
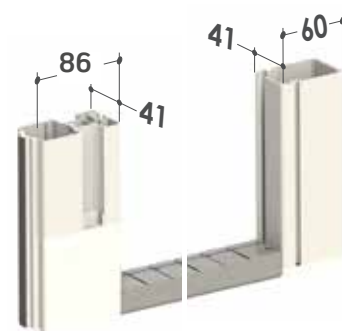

La guida a pavimento ha uno spessore di appena 1,8 mm.

BORA INCAS SR

- BORA INCAS SR 20
- BORA INCAS SR 35
- BORA INCAS SR 50

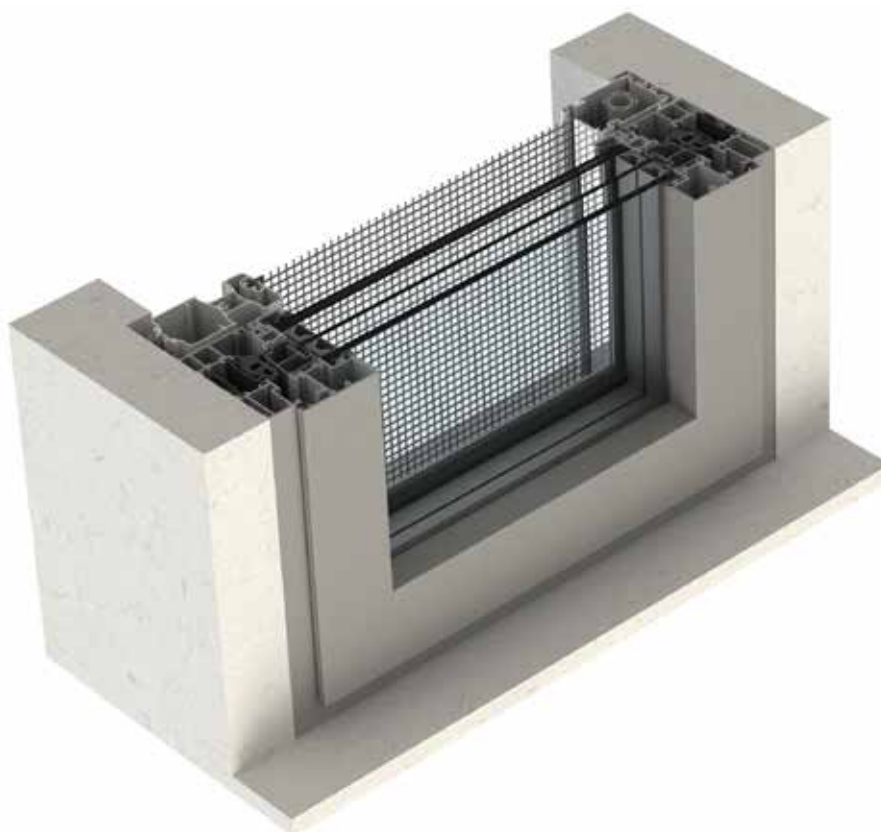

BORA INCAS SR 20

20

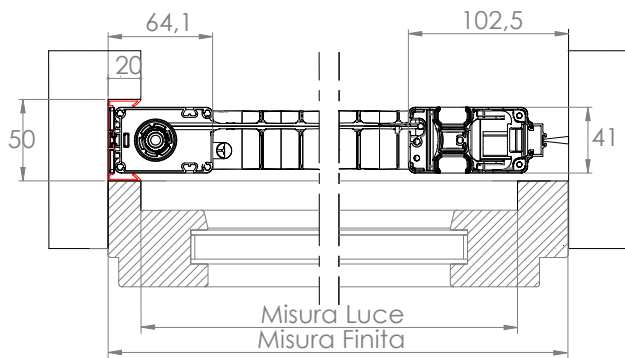

BORA INCAS SR
STANDARD 20

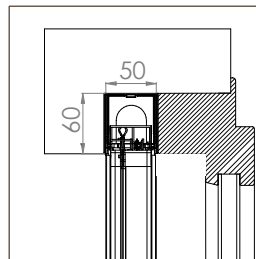

BORA INCAS SR
MIDI 20

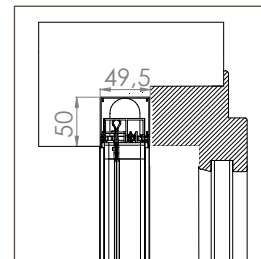

BORA INCAS SR 35

35

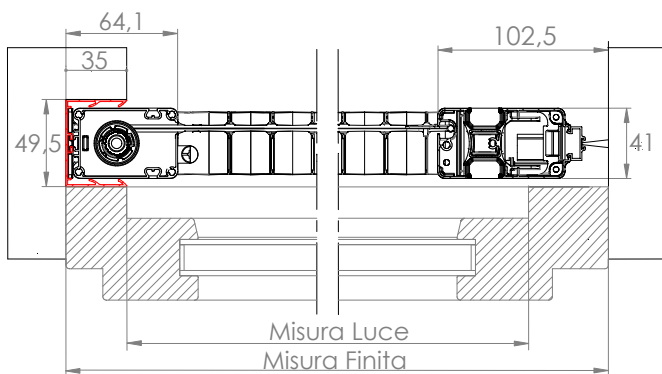

BORA INCAS SR
STANDARD 35

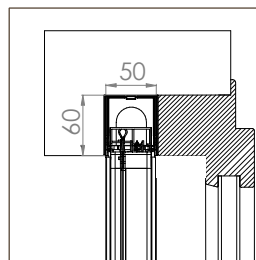

BORA INCAS SR
MIDI 35

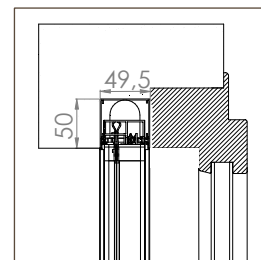

BORA INCAS SR 50

50

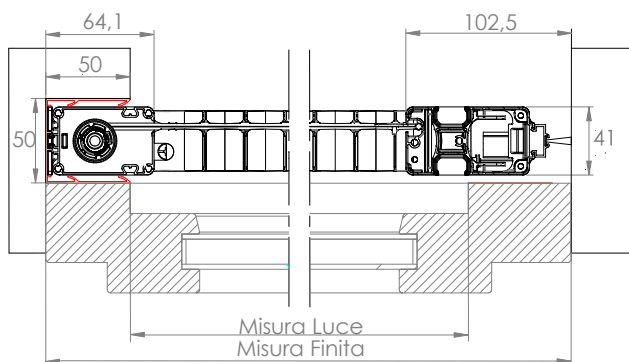

BORA INCAS SR
STANDARD 50

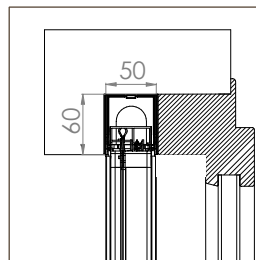

BORA INCAS SR
MIDI 50

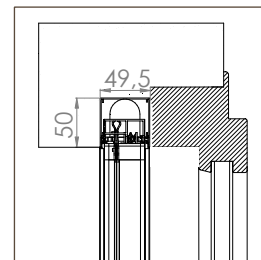

CONFIGURAZIONI INCASSO

BORA SR INCAS STANDARD

Guida superiore da 60 mm

Sistema di attacco a baionetta

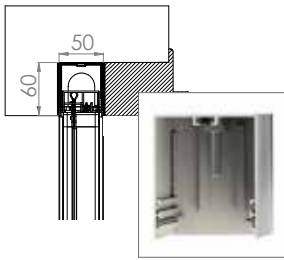

BORA SR INCAS MIDI

Guida superiore da 50 mm

Sistema di attacco a magnete

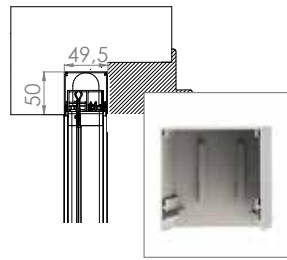

LEVA A SCOMPARSA



Leva a scomparsa, finemente integrata nel profilo guida superiore, che consente uno sgancio e riaggancio immediato, rendendo semplice e naturale l'installazione o la rimozione.

L'innovativo sistema di funzionamento brevettato, combinato con l'aggancio

a baionetta, rende il montaggio e lo smontaggio estremamente intuitivi.

ELEMENTI OPZIONALI

SOTTO-GUIDA INCLINATO

Utile per migliorare l'aderenza e la scorrevolezza della zanzariera in caso di piani inclinati.

Provisto di asole per il drenaggio dell'acqua, per evitarne il fastidioso deposito.

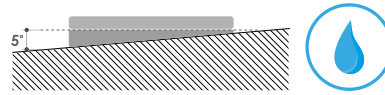

MANIGLIA GIREVOLE A SCOMPARSA

Consente la fuoriuscita e l'apertura della barra maniglia quando è nascosta dietro al serramento.

Una porzione della maniglia resta sempre visibile e pronta per l'uso. (fig. 1)

L'asola ergonomica viene utilizzata per tirare la barra maniglia. (fig. 2)

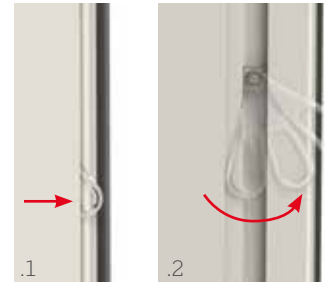

Predisposizioni incasso con guida tapparella. Richiedi il Catalogo Predisposizioni.

CARATTERISTICHE TECNICHE E INFORMAZIONI PER L'ORDINE

Schemi di accoppiamento delle ante BORA SR

ANTA SINGOLA



ANTA DOPPIA A SEGUIRE



ANTA TRIPLA A SEGUIRE

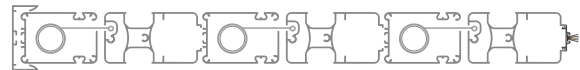

ANTA DOPPIA CON APERTURA BILATERALE (SOLO VERSIONE STANDARD)



MAGNETE DIS. 38 (SOLO BORA INCAS SR MIDI)

Come ordinare

Formulare l'ordine **indicando sempre la tipologia di misura**, tenendo presente quanto segue:

BORA SR (libera installazione)

- **misura LUCE**, la zanzariera verrà fornita 3 mm in meno rispetto alla misura del vano.
- **misura FINITA**, la zanzariera verrà fornita con le stesse misure ordinate.

In mancanza di dati in merito verrà utilizzata in automatico la misura luce.

Ove non richiesto diversamente, il cassonetto viene predisposto per l'installazione a sinistra (vista interna).

Per ulteriori informazioni si prega di contattare l'azienda.

L'altezza deve essere superiore alla larghezza di minimo 100 mm.

BORA SR INCAS

- **misura LUCE**, il prodotto verrà fornito con misure maggiorate:

	STANDARD		MIDI	
	L	H	L	H
Configurazione 20	+20 mm	+60 mm	+20 mm	+50 mm
Configurazione 35	+35 mm	+60 mm	+35 mm	+50 mm
Configurazione 50	+50 mm	+60 mm	+50 mm	+50 mm

- **misura FINITA**, la zanzariera verrà fornita con le stesse misure ordinate.

Se in fase d'ordine non si specifica la configurazione, il prodotto **Bora SR Incas** viene fornito con profilo da 50.

Misure consigliate (mm)

Di serie

Tipologia reti	Larghezza (min/max)	Altezza (min/max)
Rete Blackline	- /1800	1500/2800

Per necessità di prodotti dalle dimensioni prossime ai limiti consigliati, si prega di contattare l'azienda prima di sottoporre un ordine.

Opzionale

Tipologia reti	Larghezza (min/max)	Altezza (min/max)
Rete Fabrinet	- /1150	1500/2500
Rete fibra grigia	- /1800	1500/2800
Rete Sunox	- /1800	1500/2800

Colori disponibili

LUCIDI



9010 LUCIDO



1013 LUCIDO

OPACHI



9010 OPACO



9005 OPACO



9006 OPACO

SOFT



9016 SOFT

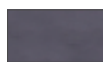

7012 SOFT



9010 SOFT



7016 SOFT



9001 SOFT



8014 SOFT



1013 SOFT



8017 SOFT



7035 SOFT



8019 SOFT



7001 SOFT



6005 SOFT

RAFFAELLO



GRIGIO RAFFAELLO



MARRONE RAFFAELLO



VERDE RAFFAELLO



COLOR LINE



Per i colori 9010 Soft, 9010 Lucido, 9010 Opaco, 9016 Soft e Renolit Bianco, gli accessori in abbinamento saranno bianchi.

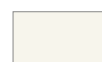

Per i colori 1013 Lucido, 1013 Soft e 9001 Soft gli accessori in abbinamento saranno avorio.



Per i colori DB703 e 7016 Soft gli accessori in abbinamento saranno antracite.

SPECIALI



ARGENTO VERNICIATO



CORTEN

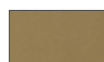

BRONZO VERNICIATO



TESTA DI MORO MV



BRONZO SCURO VERNICIATO



TESTA DI MORO 9900



DB703

LEGNO



RENOLIT BIANCO



CILIEGIO SCURO



RENOLIT CHIARO



NOCE CHIARO



RENOLIT SCURO



NOCE SCURO



PINO



CILIEGIO ATLANTICO



CILIEGIO CHIARO



CASTANO

Per i colori evidenziati in **rosso** sono disponibili gli accessori in abbinamento Color Line.



Per i colori 7001 Soft, 7035 Soft, 9006 Opaco e Argento Verniciato gli accessori in abbinamento saranno grigi.



Per tutti i restanti colori e i fuori gamma, gli accessori in abbinamento saranno neri.

IRINA

Zanzariera antivento a scorrimento verticale con rete avvolgibile per installazione in luce o ad incasso

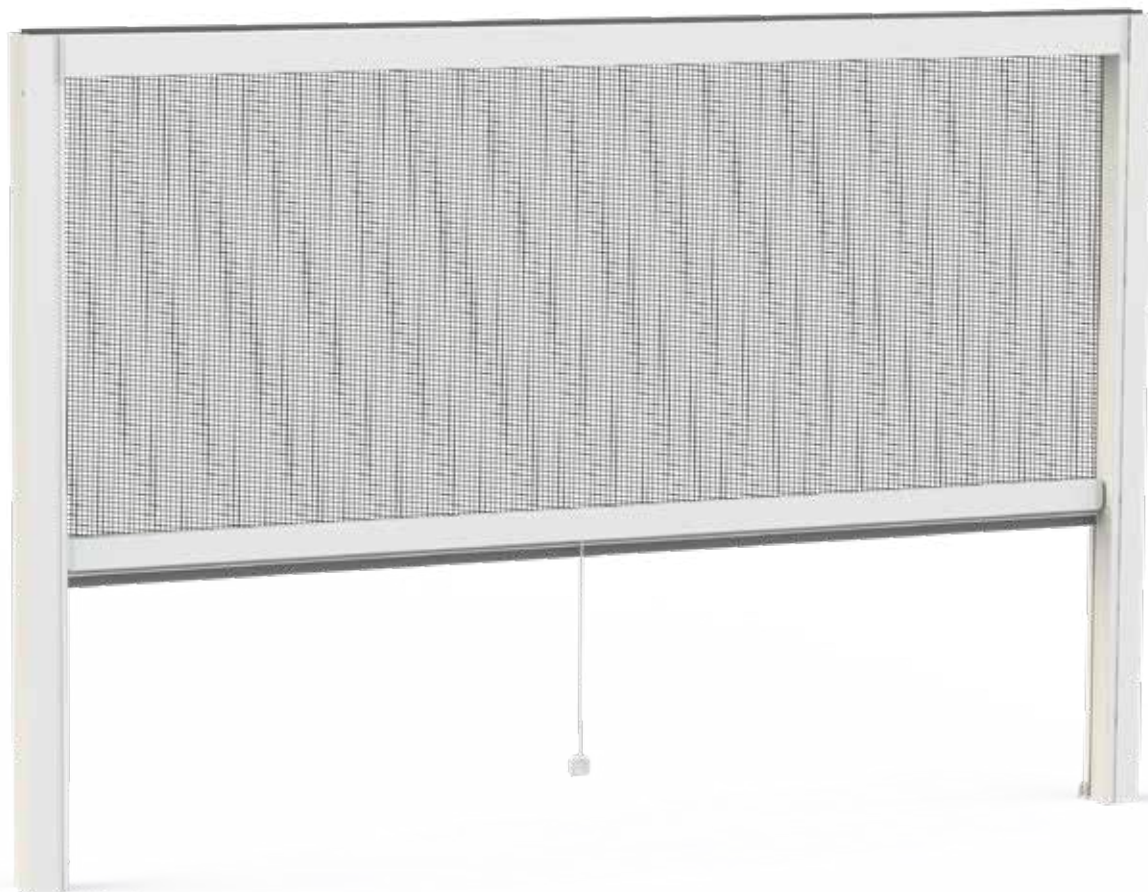

IRINA
IRINA INCAS

Scorrimento: verticale

Avvolgimento: a molla

Sistema di apertura: Push-Up, a pressione verso il basso.

Adatta per: finestra

Cassonetto: squadrato da 50 mm

Rete: rete Blackline di serie. Al posto della rete si può richiedere l'inserimento di teli oscuranti e filtranti da interni.

Viene fornita: su misura

Note: carico molla di serie e sistema soft. Regolazione delle guide telescopiche.

Color Line: accessori in vista a colore disponibili per tutte le varianti nei colori **bianco, avorio, grigio, antracite e nero**.

In abbinamento ai colori **bianco, avorio o grigio** lo spazzolino sarà fornito **grigio**; per i **restanti** - e se non specificato - lo spazzolino sarà fornito di colore **nero**.

IRINA INSTALLAZIONE IN LUCE / INCAS

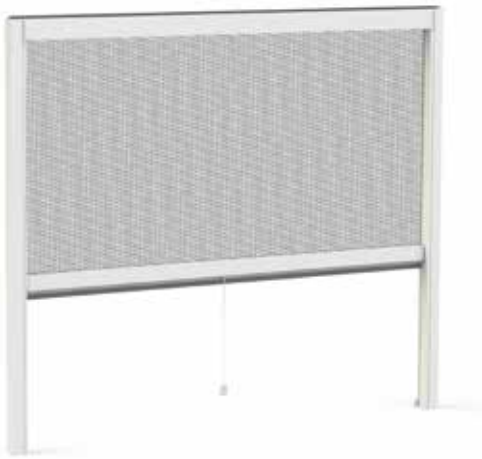

Guide telescopiche regolabili (fino a 6 mm)



Cassonetto da 50

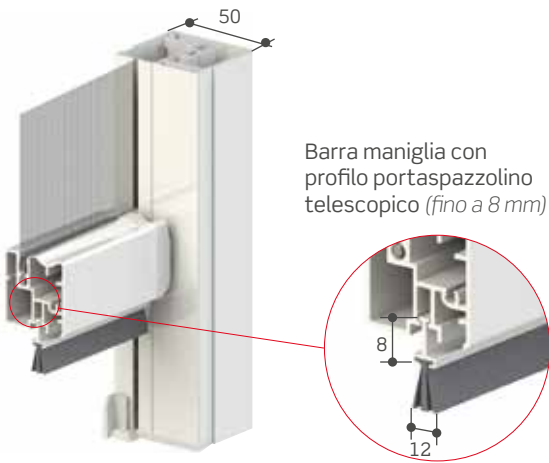

IRINA INSTALLAZIONE IN LUCE

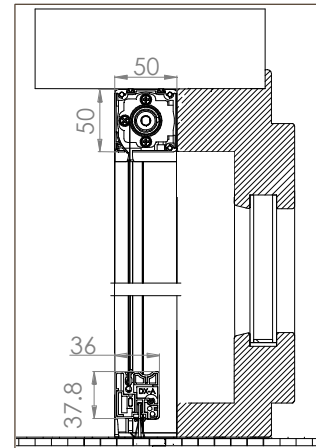

IRINA INSTALLAZIONE A INCASSO

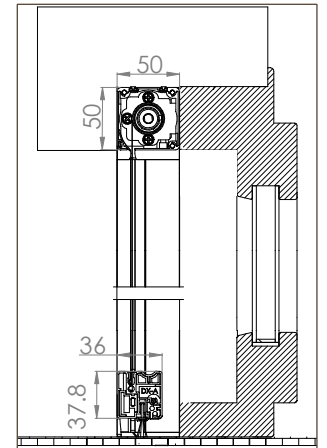

Compensazione fino a 6 mm

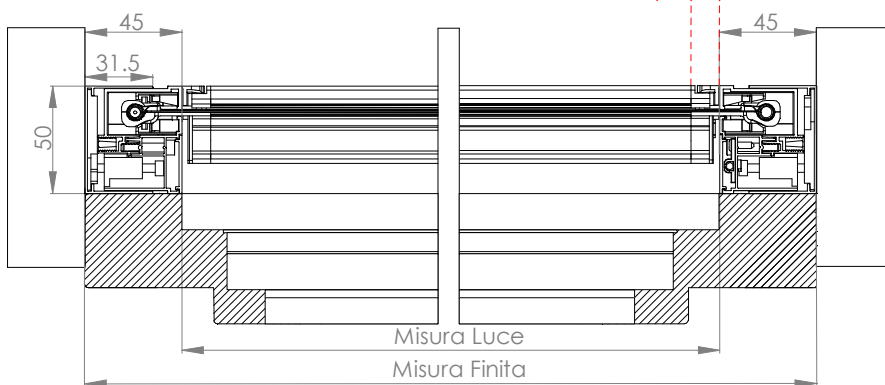

CONFIGURAZIONE STANDARD



Regolazione esterna del carico molla

La regolazione del tensionamento della molla interna viene aapposito foro presente nella testata, servendosi del chiavino in dotazione.



Profilo cover

In dotazione col prodotto, il profilo cover ha la funzione di nascondere le guide laterali garantendo eleganza e design.



Portachiavino

CARATTERISTICHE TECNICHE E INFORMAZIONI PER L'ORDINE

Misure consigliate (mm)

Di serie

Tipologia reti e teli	Larghezza (min/max)	Altezza (min/max)
Rete Blackline	600/2200	- /2500

Opzionale

Tipologia reti e teli	Larghezza (min/max)	Altezza (min/max)
Rete Fabrinet	600/1600	- /1700
Rete Fibra grigia	600/2200	- /2500
Tuffscreen™	600/1600	- /1700

Telo per interni

Telo filtrante (Line Screen 3%)	600/1600	- /1400
Telo oscurante (Tecnic Oscura)	600/1600	- /1500

Telo per esterni adatto anche per interni

Telo oscurante (Opatex Pro)	600/1600	- /1200
Soltis 92	600/1600	- /1500
Soltis B92	600/1600	- /1400

Per necessità di prodotti dalle dimensioni prossime ai limiti consigliati, si prega di contattare l'azienda prima di sottoporre un ordine.

ATTENZIONE:

- Con l'abbinamento di teli filtranti o oscuranti il sistema Soft non è disponibile.
- Le dimensioni minime e massime indicate nelle tabelle sono da considerarsi come valori indicativi: eccezionalmente, per alcune larghezze, potrebbe non essere possibile raggiungere l'altezza massima né installare il sistema Soft.

Si consiglia di contattare l'azienda per maggiori informazioni.

Come ordinare

IRINA IN LUCE

Formulare l'ordine **indicando sempre la tipologia di misura**, tenendo presente quanto segue:



















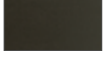















- **misura LUCE**, la zanzariera - rispetto alla misura del vano - verrà fornita: 2 mm in meno
- **misura FINITA**, la zanzariera verrà fornita con le stesse misure ordinate.

IRINA INCAS

Formulare l'ordine **indicando sempre la tipologia di misura**, tenendo presente quanto segue:

- **misura LUCE**, la zanzariera - rispetto alla misura del vano - verrà fornita: larghezza + 88 mm e altezza + 48 mm.
- **misura FINITA**, la zanzariera verrà fornita con le stesse misure ordinate.

Colori disponibili

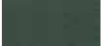
LUCIDI		SPECIALI	
 9010 LUCIDO	 1013 LUCIDO	 ARGENTO VERNICIATO	 CORTEN
OPACHI		 BRONZO VERNICIATO	 TESTA DI MORO MV
 9010 OPACO	 9005 OPACO	 BRONZO SCURO VERNICIATO	 TESTA DI MORO 9900
 9006 OPACO		 DB703	
SOFT		LEGNO	
 9016 SOFT	 7012 SOFT	 RENOLIT BIANCO	 CILIEGIO SCURO
 9010 SOFT	 7016 SOFT	 RENOLIT CHIARO	 NOCE CHIARO
 9001 SOFT	 8014 SOFT	 RENOLIT SCURO	 NOCE SCURO
 1013 SOFT	 8017 SOFT	 PINO	 CILIEGIO ATLANTICO
 7035 SOFT	 8019 SOFT	 CILIEGIO CHIARO	 CASTANO
 7001 SOFT	 6005 SOFT		
RAFFAELLO		Per i colori evidenziati in rosso sono disponibili gli accessori in abbinamento Color Line.	
 GRIGIO RAFFAELLO	 MARRONE RAFFAELLO		
 VERDE RAFFAELLO			

COLOR LINE

 Per i colori 9010 Soft, 9010 Lucido, 9010 Opaco, 9016 Soft e Renolit Bianco, gli accessori in abbinamento saranno bianchi.

 Per i colori 1013 Lucido, 1013 Soft e 9001 Soft gli accessori in abbinamento saranno avorio.

 Per i colori DB703 e 7016 Soft gli accessori in abbinamento saranno antracite.

 Per i colori 7001 Soft, 7035 Soft, 9006 Opaco e Argento Verniciato gli accessori in abbinamento saranno grigi.

 Per tutti i restanti colori e i fuori gamma, gli accessori in abbinamento saranno neri.

Accessori

SE= DI SERIE / OP= OPZIONALE

MODELLO	BLACKLINE	FABRINET	rete GRIGIA	SUNOX	Sistema SOFT	
IRINA	SE	OP	OP	OP	SE	SE

IRENE 65 SQUARE

Zanzariera antivento a scorrimento verticale con rete avvolgibile, azionamento a catena/motore/motore radiocomandato



IRENE 65 SQUARE A CATENA
 IRENE 65 SQUARE MOTORIZZATA
 IRENE 65 SQUARE ATTACCO FRONTALE

Sistema di apertura: a catena (comando interno, esterno oppure doppio comando) dotata di molla che agevola la risalita della zanzariera, o motorizzata.

Adatta per: finestra e portafinestra

Cassonetto: squadrato da 65 mm

Rete: rete Blackline di serie. Al posto della rete si può richiedere l'inserimento di teli oscuranti e filtranti per uso interno ed esterno.

Viene fornita: su misura

Note: la versione motorizzata è disponibile anche in versione con radiocomando, che permette di controllare anche più zanzariere motorizzate con un solo telecomando.

Color Line: accessori in vista a colore disponibili per tutte le varianti nei colori **bianco, avorio, grigio e nero**.

In abbinamento ai colori **bianco, avorio o grigio** lo spazzolino sarà fornito **grigio**; per i **restanti** - e se non specificato - lo spazzolino sarà fornito di colore **nero**.

IRENE 65 SQUARE A CATENA

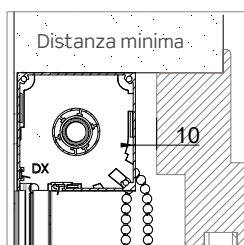
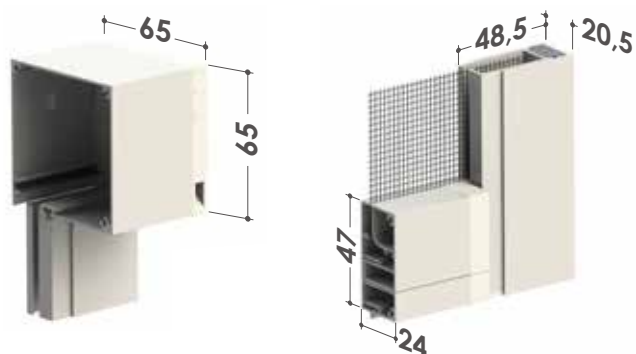

TENDICATENA A MURO

I nostri prodotti, installati sia **internamente che esternamente**, vengono dotati di dispositivo tendicatena quindi conformi alle prescrizioni delle norme europee EN 13120 (punti 8.2 e 15 relativi alla protezione dallo strangolamento), EN 16433:2014 e EN 16434:2014.

Esse infatti risultano conformi all'obbligo generale di sicurezza dei prodotti immessi sul mercato di cui alla direttiva 2001/95/CE del Parlamento europeo e del Consiglio.

È possibile richiedere l'azionamento a catena con doppio comando



IRENE 65 SQUARE MOTORIZZATA

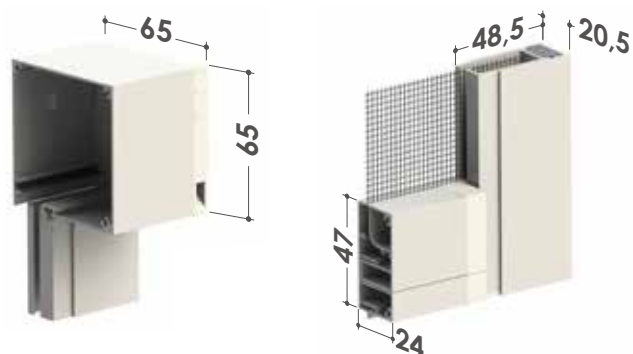

MOTORIZZAZIONE STANDARD

BECKER

MOTORIZZAZIONI OPZIONALI

somfy. **KNX**

IRENE 65 SQUARE ATTACCO FRONTALE



Cassonetto e profilo terminale squadrati, testate autoportanti;
Disponibile solo per versione a motore

FUNZIONE DI SERIE

Guide telescopiche regolabili su tutte le tipologie di Irene 65 Square.

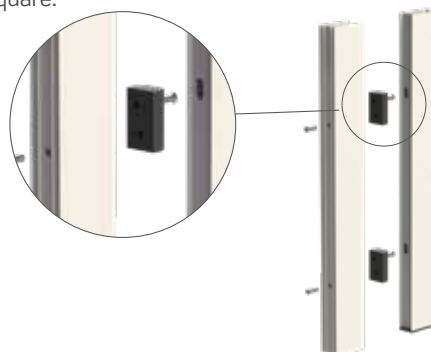

! Per l'installazione del modello IRENE 65 - attacco frontale è **necessaria una soglia di appoggio**.

Consultare preventivamente la sezione Accessori per gli ordini relativi a questo modello.

CARATTERISTICHE TECNICHE E INFORMAZIONI PER L'ORDINE

Misure consigliate (mm)

Azionamento con catena

Di serie

Tipologia reti e teli	Larghezza (min/max)	Altezza (min/max)
Rete Blackline	600/1800	500/3000

Opzionale

Tipologia reti e teli	Larghezza (min/max)	Altezza (min/max)
Rete Fabrinet	600/1800	500/2800
Rete fibra grigia	600/1800	500/3000
Tuffscreen™	600/1600	500/2600

Telo per interni

Telo filtrante (Line Screen 3%)	600/1600	500/2000
Telo oscurante (Tecnic Oscura)	600/1600	500/2600

Telo per esterni adatto anche per interni

Telo filtrante (Screen 5500)	600/1600	500/2000
Telo oscurante (Opatex Pro)	600/1500	500/2200
Telo oscurante (Opatex Decò)	600/1500	500/2200

ATTENZIONE:

- Le dimensioni minime e massime indicate nelle tabelle sono da considerarsi come valori indicativi: eccezionalmente, per alcune larghezze, potrebbe non essere possibile raggiungere l'altezza massima né installare il sistema Soft.

Si consiglia di contattare l'azienda per maggiori informazioni.

Indicazioni sui motori: rilevamento ostacoli

Il rilevamento ostacoli in discesa/salita garantisce la vostra sicurezza e permette di preservare le funzionalità della zanzariera IRENE, il motore è dotato di sensori capaci di rilevare oggetti.

In presenza di un ostacolo, IRENE si arresta e il motore compie una piccola inversione per permettere la rimozione degli oggetti che ne impediscono la discesa.

Il rilevamento ostacoli in discesa/salita è di serie per i motori radiocomandati Becker, opzionale sul motore standard.

Azionamento motorizzato

Di serie

Tipologia reti e teli	Larghezza (min/max)	Altezza (min/max)
Rete Blackline	650/2800	500/2700

Opzionale

Tipologia reti e teli	Larghezza (min/max)	Altezza (min/max)
Rete Fabrinet	650/2600	500/1600
Rete fibra grigia	650/2800	500/2700
Tuffscreen™	650/2600	500/1600

Telo per interni

Telo filtrante (Line Screen 3%)	650/2600	500/1500
Telo oscurante (Tecnic Oscura)	650/2600	500/1600

Telo per esterni adatto anche per interni

Telo filtrante (Screen 5500)	650/2600	500/1100
Telo filtrante (Soltis Veozip)	650/2200	500/1100
Telo oscurante (Opatex Pro)	650/2200	500/1100
Telo oscurante (Screen Oscurante)	650/2200	500/1100
Telo oscurante (Opatex Flat)	650/2200	500/1100
Telo oscurante (Opatex Decò)	650/2200	500/1100

MOTORI STANDARD SENZA RILEVAMENTO DI OSTACOLI:

nel caso in cui si sceglie di installare questo tipo di motore bisogna utilizzare esclusivamente un pulsante uomo presente per la movimentazione del prodotto e bisogna seguire passo-passo le operazioni di salita e discesa.

MOTORI CON RILEVAMENTO DI OSTACOLI: in questo caso è possibile utilizzare anche pulsanti uomo non presente.

Per maggiori informazioni riguardanti le motorizzazioni disponibili e le automazioni, consultare la sezione dedicata a fine catalogo.

Come ordinare

Formulare l'ordine **indicando sempre la tipologia di misura**, tenendo presente quanto segue:

- **misura LUCE**, la zanzariera verrà fornita 3 mm in meno rispetto alla misura del vano;
- **misura FINITA**, la zanzariera verrà fornita con le stesse misure ordinate.

In mancanza di dati in merito il comando a catena sarà applicato

a destra (*vista interna*). Se non diversamente specificato, in caso di comando a motore, l'uscita del cavo è predisposta a destra e in basso (*vista interna*).

Si prega di utilizzare l'apposito modulo d'ordine a fine catalogo.

In mancanza di dati in merito verrà utilizzata in automatico la misura luce.

Per necessità di prodotti dalle dimensioni prossime ai limiti consigliati, si prega di contattare l'azienda prima di sottoporre un ordine.

Colori disponibili

LUCIDI



9010 LUCIDO



1013 LUCIDO

OPACHI



9005 OPACO

SOFT



9016 SOFT



1013 SOFT

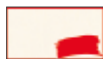

9010 SOFT



7016 SOFT



9001 SOFT



8017 SOFT

SPECIALI



ARGENTO VERNICIATO



TESTA DI MORO MV

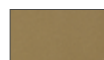

BRONZO VERNICIATO

LEGNO



RENOLIT CHIARO



RENOLIT SCURO

RAFFAELLO

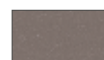

GRIGIO RAFFAELLO

Per i colori evidenziati in **rosso** sono disponibili gli accessori in abbinamento Color Line.



COLOR LINE



Per i colori 9010 Lucido, 9010 Opaco, 9016 Soft e Renolit Bianco, gli accessori in abbinamento saranno bianchi.

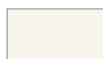

Per i colori 1013 Lucido, 1013 Soft e 9001 Soft gli accessori in abbinamento saranno avorio.



Per i colori 7001 Soft, 7035 Soft, 9006 Opaco e Argento Verniciato gli accessori in abbinamento saranno grigi.



Per tutti i restanti colori e i fuori gamma, gli accessori in abbinamento saranno neri.

Accessori

SE= DI SERIE / OP= OPZIONALE

MODELLO	BLACKLINE	FABRINET	rete GRIGIA	SUNOX	
IRENE 65 SQUARE CATENA	SE	OP	OP	OP	-
IRENE 65 SQUARE MOTORIZZATA	SE	OP	OP	OP	OP

IRENE 65 SQUARE INCAS

Zanzariera per grandi dimensioni, per l'installazione a incasso, antivento a scorrimento verticale con rete avvolgibile ad azionamento a motore o motore radiocomandato



Sistema di apertura: motorizzato, controllabile anche con radiocomando

Adatta per: finestra e portafinestra

Cassonetto: squadrato da 65 mm

Rete: rete Blackline di serie, si può richiedere l'inserimento di teli oscuranti e filtranti.

Viene fornita: su misura

Color Line: accessori in vista a colore disponibili nei colori **bianco**, **avorio**, **grigio** e **nero**.

In abbinamento ai colori **bianco**, **avorio** o **grigio** lo **spazzolino** sarà fornito **grigio**; per i **restanti** - e se non specificato - lo spazzolino sarà fornito di colore **nero**.

IRENE 65 SQUARE INCAS

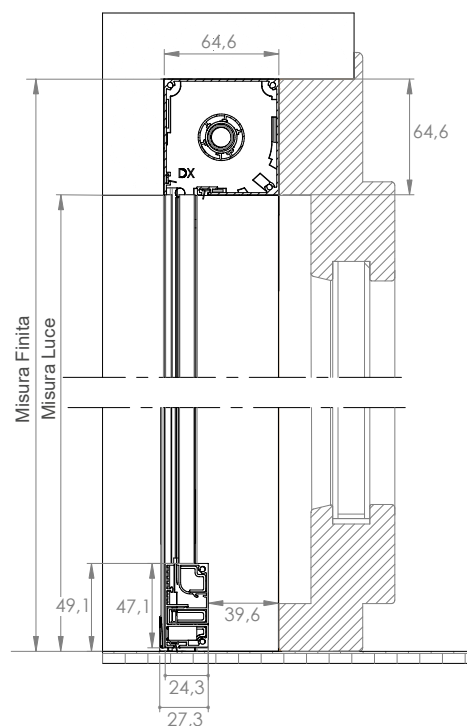
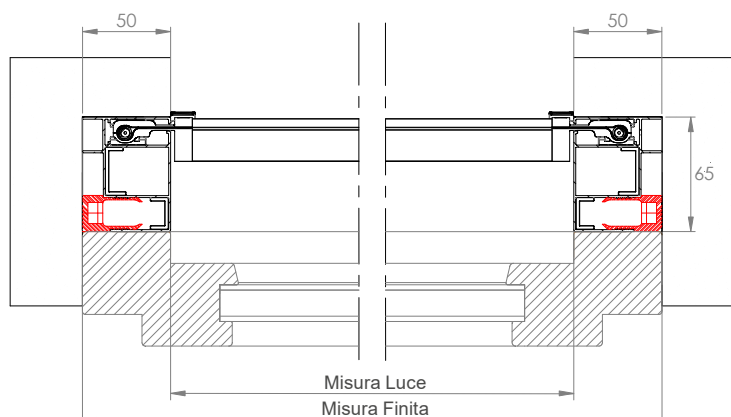

CARATTERISTICHE TECNICHE E INFORMAZIONI PER L'ORDINE

Misure consigliate (mm)

Di serie

Tipologia reti e teli	Larghezza (min/max)	Altezza (min/max)
Rete Blackline	650/2800	500/2700

Opzionale

Tipologia reti e teli	Larghezza (min/max)	Altezza (min/max)
Rete Fabrinet	650/2600	500/1600
Rete fibra grigia	650/2800	500/2700
Tuffscreen™	650/2600	500/1600

ATTENZIONE:

- Le dimensioni minime e massime indicate nelle tabelle sono da considerarsi come valori indicativi: eccezionalmente, per alcune larghezze, potrebbe non essere possibile raggiungere l'altezza massima né installare il sistema Soft.

Si consiglia di contattare l'azienda per maggiori informazioni.

Come ordinare

Formulare l'ordine **indicando sempre la tipologia di misura**, tenendo presente quanto segue:

- misura LUCE**, la zanzariera verrà fornita +100 mm in larghezza e +65 mm in altezza rispetto alla misura del vano;
- misura FINITA**, la zanzariera verrà fornita con le stesse misure ordinate.

MOTORIZZAZIONE STANDARD

BECKER

Opzionale

Telo per interni

Telo filtrante (Line Screen 3%)	650/2600	500/1500
Telo oscurante (Tecnica Oscura)	650/2600	500/1600

Telo per esterni adatto anche per interni

Telo filtrante (Screen 5500)	650/2600	500/1100
Telo oscurante (Opatex Pro)	650/2200	500/1100
Telo oscurante (Opatex Decò)	650/2200	500/1100
Telo oscurante (Screen Oscurante)	650/2200	500/1100
Telo filtrante (Soltis Veozip)	650/2200	500/1100
Telo oscurante (Opatex Flat)	650/2200	500/1100

Se non diversamente specificato, l'uscita del cavo è predisposta a destra e in basso (*vista interna*).

Si prega di utilizzare l'apposito modulo d'ordine a fine catalogo.

Per necessità di prodotti dalle dimensioni prossime ai limiti consigliati, si prega di contattare l'azienda prima di sottoporre un ordine.

MOTORIZZAZIONI OPZIONALI

somfy. KNX

Indicazioni sui motori: rilevamento ostacoli

Il rilevamento ostacoli in discesa/salita garantisce la vostra sicurezza e permette di preservare le funzionalità della zanzariera IRENE, il motore è dotato di sensori capaci di rilevare oggetti. In presenza di un ostacolo, IRENE si arresta e il motore compie una piccola inversione per permettere la rimozione degli oggetti che ne impediscono la discesa.

Il rilevamento ostacoli in discesa/salita è di serie per i motori radio-comandati Becker, opzionale sul motore standard.

MOTORI STANDARD SENZA RILEVAMENTO DI OSTACOLI: nel caso in cui si sceglie di installare questo tipo di motore bisogna utilizzare esclusivamente un pulsante uomo presente per la movimentazione del prodotto e bisogna seguire passo-passo le operazioni di salita e discesa.

MOTORI CON RILEVAMENTO DI OSTACOLI: in questo caso è possibile utilizzare anche pulsanti uomo non presente.

Per maggiori informazioni riguardanti le motorizzazioni disponibili e le automazioni, consultare la sezione dedicata a fine catalogo.

Spazio di manovra per l'inserimento del cassonetto

L'inserimento del cassonetto richiede uno spazio di manovra maggiorato rispetto alla sua larghezza (L).

La tabella illustra in **mm** l'incremento (Δ) della larghezza del vano da aggiungere alla larghezza del cassonetto.

IRENE INCAS 65	
misure in mm	
L	Δ
650	20
1500	9
2200	6
3000	5

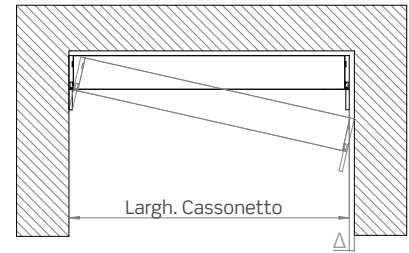

Colori disponibili

LUCIDI



9010 LUCIDO



1013 LUCIDO

OPACHI



9005 OPACO

SOFT



9016 SOFT



1013 SOFT



9010 SOFT



7016 SOFT



9001 SOFT



8017 SOFT

SPECIALI



ARGENTO VERNICIATO



TESTA DI MORO MV

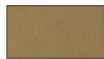

BRONZO VERNICIATO

LEGNO



RENOLIT CHIARO



RENOLIT SCURO

RAFFAELLO

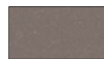

GRIGIO RAFFAELLO

Per i colori evidenziati in **rosso** sono disponibili gli accessori in abbinamento Color Line.



COLOR LINE



Per i colori 9010 Soft, 9010 Lucido, 9010 Opaco, 9016 Soft e Renolit Bianco, gli accessori in abbinamento saranno bianchi.

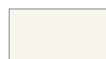

Per i colori 1013 Lucido, 1013 Soft e 9001 Soft gli accessori in abbinamento saranno avorio.



Per i colori 7001 Soft, 7035 Soft, 9006 Opaco e Argento Verniciato gli accessori in abbinamento saranno grigi.



Per tutti i restanti colori e i fuori gamma, gli accessori in abbinamento saranno neri.

Accessori

SE= DI SERIE / OP= OPZIONALE

MODELLO	BLACKLINE	FABRINET	rete GRIGIA	SUNOX	CLIPS	
IRENE 65 SQUARE INCAS	SE	OP	OP	OP	OP	OP





2 Scorrimento verticale

VERA

Zanzariera verticale a rete avvolgibile a molla con bottoncini



VERA TOP 45/55
VERA TOP 40/50

VERA 45/55
VERA TELESCOPICA 45/55

VERA ADVANCE 45/55
VERA TELESCOPICA 40/50

VERA BASIC 45/55
VERA BASIC 40/50

Scorrimento: verticale

Avvolgimento: a molla

Cassonetto: arrotondato da 45 o 55 mm o squadrato da 40 e 50 mm, anche in versione con guide telescopiche, per l'installazione in vani non perfettamente in quadro.

Sistema di apertura: modelli Vera **TOP** con sistema Push-Up (a pressione verso il basso); altri modelli a scatto.

Adatta per: finestra

Bottoncino: sì

Rete: in fibra di vetro grigia di serie, viene fornita saldata e rivettata ai bordi. Può essere richiesta anche con rete Blackline, rete Fabrinet e a strisce.

Al posto della rete si può richiedere l'inserimento di teli oscuranti, filtranti. **I teli oscuranti e filtranti sono per uso interno e vengono forniti senza bottoncini, da richiedere in fase d'ordine come opzione.**

Viene fornita: su misura

Color Line: per il modello Vera Top sono disponibili gli accessori in vista a colore bianco, avorio, grigio e nero.

In abbinamento ai colori **bianco, avorio o grigio** lo spazzolino sarà fornito **grigio**; per i **restanti** - e se non specificato - lo spazzolino sarà fornito di colore **nero**.

VERA TOP 45/55

Cassonetto da 45



Cassonetto da 55

**VERA TOP 40/50**

Cassonetto da 40

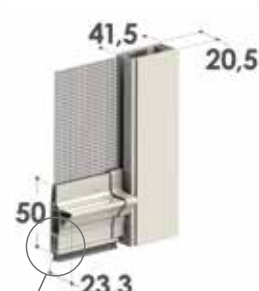

Cassonetto da 50

**FUNZIONI DI SERIE VERA TOP****Sistema PUSH UP**

Sistema di apertura PUSH UP, a pressione verso il basso. Guide telescopiche regolabili.

**Sistema Soft: rallentamento nell'avvolgimento**

Il Sistema Soft ha la funzione di rallentare l'avvolgimento della rete nel cassonetto eliminando rumori fastidiosi.

**Regolazione esterna del carico molla**

La regolazione del tensionamento della molla interna viene effettuata agendo sull'apposito foro presente nella testata, servendosi del chiavino in dotazione.



VERA 45/55

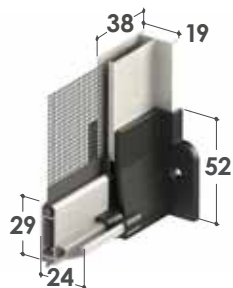

Cassonetto da 55



Copri testate, piedini e tappi copritaglio della barra maniglia forniti in Color Line.

VERA TELESCOPICA 45/55



Guide telescopiche regolabili



Cassonetto da 45



Cassonetto da 55



Copri testate e tappi copritaglio della barra maniglia forniti in Color Line.

VERA ADVANCE 45/55



Guide telescopiche regolabili



Cassonetto da 45



Cassonetto da 55



FUNZIONI DI SERIE VERA ADVANCE 45/55



Regolazione esterna del carico molla



Sistema Soft: rallentamento nell'avvolgimento



Copri testate e tappi copritaglio della barra maniglia forniti in Color Line.

VERA TELESCOPICA 40/50



Cassonetto da 40

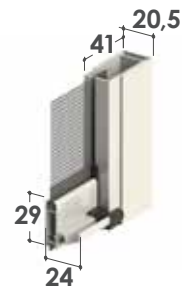

Cassonetto da 50



VERA BASIC 45/55



Cassonetto da 45



Cassonetto da 55

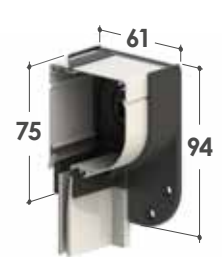

Copri testate e tappi copritaglio della barra maniglia forniti in Color Line.

VERA BASIC 40/50



Cassonetto da 40



Cassonetto da 50



CARATTERISTICHE TECNICHE E INFORMAZIONI PER L'ORDINE

Misure consigliate (mm)

Rete Fabrinet (opzionale)

Cassonetto	Larghezza (min/max)	Altezza (min/max)
40	500/1600	700/1200
45	500/1600	700/1600
50	500/1600	700/1800
55	500/1800	700/2000

Rete Blackline (opzionale)

Cassonetto	Larghezza (min/max)	Altezza (min/max)
40	500/1600	700/1550
45	500/1600	700/2200
50	500/1600	700/2400
55	500/1800	700/2600

Rete fibra Grigia (di serie)

Cassonetto	Larghezza (min/max)	Altezza (min/max)
40	500/1600	700/1550
45	500/1600	700/2200
50	500/1600	700/2400
55	500/1800	700/2600

Con telo filtrante (Linescreen 3%) - senza bottoncini (opzionale)

Cassonetto	Larghezza (min/max)	Altezza (min/max)
40	500/1600	700/800
45	500/1600	700/1200
50	500/1600	700/1500
55	500/1800	700/1800

Con telo oscurante (Tecnica Oscura) - senza bottoncini (opzionale)

Cassonetto	Larghezza (min/max)	Altezza (min/max)
40	500/1600	700/1200
45	500/1600	700/1600
50	500/1600	700/1800
55	500/1800	700/2000

I teli oscuranti e filtranti sono per uso interno, consultare la mazzetta teli e reti per la scelta del tessuto.

ATTENZIONE:

- Le dimensioni minime e massime indicate nelle tabelle sono da considerarsi come valori indicativi: eccezionalmente, per alcune larghezze, potrebbe non essere possibile raggiungere l'altezza massima né installare il sistema Soft.

Si consiglia di contattare l'azienda per maggiori informazioni.

Colori disponibili

LUCIDI



9010 LUCIDO



1013 LUCIDO

OPACHI



9010 OPACO



9005 OPACO



9006 OPACO

SOFT



9016 SOFT



7012 SOFT



9010 SOFT



7016 SOFT



9001 SOFT



8014 SOFT



1013 SOFT



8017 SOFT



7035 SOFT



8019 SOFT



7001 SOFT



6005 SOFT

RAFFAELLO

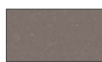

GRIGIO RAFFAELLO

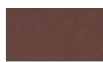

MARRONE RAFFAELLO



VERDE RAFFAELLO

SPECIALI



ARGENTO VERNICIATO



CORTEN



BRONZO VERNICIATO



TESTA DI MORO MV

BRONZO SCURO
VERNICIATO

TESTA DI MORO 9900



DB703

LEGNO



RENOLIT BIANCO



CILIEGIO SCURO



RENOLIT CHIARO



NOCE CHIARO



RENOLIT SCURO



NOCE SCURO



PINO



CILIEGIO ATLANTICO



CILIEGIO CHIARO



CASTANO

Per i colori evidenziati in rosso sono disponibili gli accessori in abbinamento Color Line.

Come ordinare

Formulare l'ordine **indicando sempre la tipologia di misura** e le dimensioni del cassonetto, tenendo presente quanto segue:

- **misura LUCE**, la zanzariera - rispetto alla misura del vano - verrà fornita:
- 2 mm in meno per i modelli Vera Top 40/50, Vera telescopica 40/50, Vera Basic 40/50;
- 3 mm in meno per i modelli Vera Top 45/55 e Vera 45/55;
- 6 mm in meno per i modelli Vera telescopica 45/55
- **misura FINITA**, la zanzariera verrà fornita con le stesse misure ordinate

In mancanza di dati in merito verrà utilizzata in automatico la misura luce e cassonetto da 55 mm.

Qualora venga richiesta l'opzione del SISTEMA SOFT, la larghezza minima del cassonetto è di 60 cm. Il modello Vera Top è ordinabile con larghezza minima del cassonetto pari a 60 cm. Se la larghezza richiesta è inferiore, il SISTEMA SOFT non sarà fornito.

Per necessità di prodotti dalle dimensioni prossime ai limiti consigliati, si prega di contattare l'azienda prima di sottoporre un ordine.



COLOR LINE



Per i colori 9010 Soft, 9010 Lucido, 9010 Opaco, 9016 Soft e Renolit Bianco, gli accessori in abbinamento saranno bianchi.



Per i colori 1013 Lucido, 1013 Soft e 9001 Soft gli accessori in abbinamento saranno avorio.



Per i colori 7001 Soft, 7035 Soft, 9006 Opaco e Argento Verniciato gli accessori in abbinamento saranno grigi.



Per tutti i restanti colori e i fuori gamma, gli accessori in abbinamento saranno neri.

Accessori

MODELLO	rete GRIGIA	FABRINET	BLACKLINE	BETTER VIEW	SUNOX	Sistema SOFT	CLIPS	APPLICAZIONE FRONTALE	
VERA TOP 45	SE	OP	OP	OP	OP	SE	OP	OP	SE
VERA TOP 55	SE	OP	OP	OP	OP	SE	OP	-	SE
VERA TOP 40/50	SE	OP	OP	OP	OP	SE	-	OP	-
VERA 45	SE	OP	OP	OP	OP	OP	OP	OP	-
VERA 55	SE	OP	OP	OP	OP	OP	OP	-	-
VERA ADVANCE 45	SE	OP	OP	OP	OP	SE	OP	OP	SE
VERA ADVANCE 55	SE	OP	OP	OP	OP	SE	OP	-	SE
VERA TELESCOPICA 45	SE	OP	OP	OP	OP	OP	OP	OP	OP
VERA TELESCOPICA 55	SE	OP	OP	OP	OP	OP	OP	-	OP
VERA TELESCOPICA 40/50	SE	OP	OP	OP	OP	OP	-	OP	-
VERA BASIC 45	SE	OP	OP	OP	OP	OP	OP	OP	-
VERA BASIC 55	SE	OP	OP	OP	OP	OP	OP	-	-
VERA BASIC 40/50	SE	OP	OP	OP	OP	OP	-	OP	-

CLIK - CLAK

Zanzariera verticale a molla con rete avvolgibile, chiusura a cricchetto e bottoncini

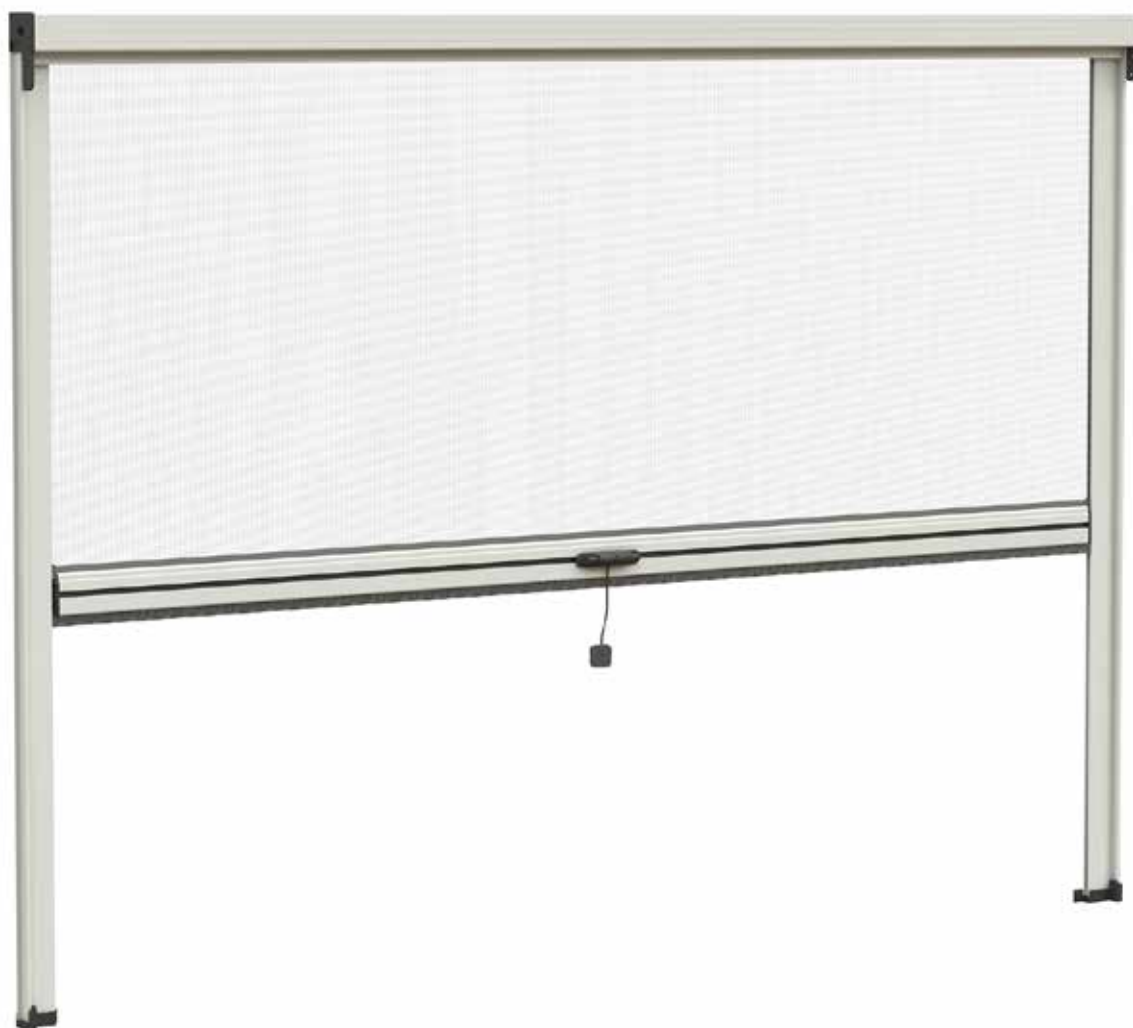

CLIK - CLAK 45/55

CLIK - CLAK 40/50

Scorrimento: verticale

Avvolgimento: a molla

Sistema di apertura: con cricchetto

Cassonetto: arrotondato da 45 o 55 mm o squadrato da 40 e 50 mm.

Adatta per: finestra

Bottoncino: sì

Rete: in fibra di vetro grigia di serie, viene fornita saldata e rivettata ai bordi. Può essere richiesta anche con rete Blackline, rete Fabrinet e a strisce. Al posto della rete si può richiedere l'inserimento di teli oscuranti.

I teli oscuranti e filtranti sono per uso interno e vengono forniti senza bottoncini, da richiedere in fase d'ordine come opzione.

Viene fornita: su misura

CLIK-CLAK 45/55

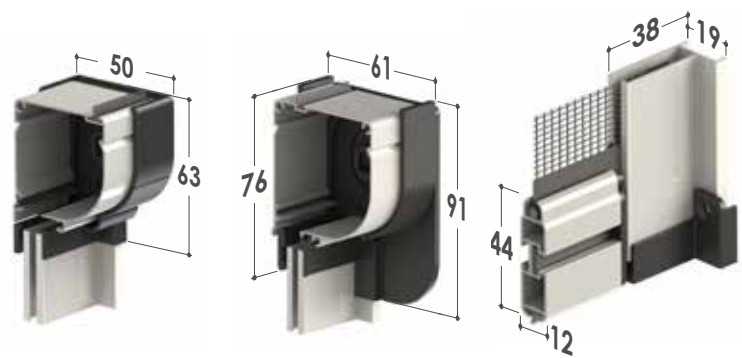

Il copri testata sarà fornito in Color Line.

CLIK-CLAK 40/50

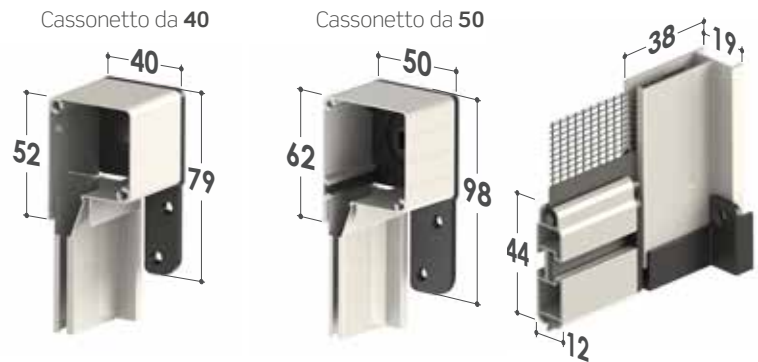

CARATTERISTICHE TECNICHE E INFORMAZIONI PER L'ORDINE

Misure consigliate (mm)

Rete fibra Grigia (di serie)

Cassonetto	Larghezza (min/max)	Altezza (min/max)
40	500/1600	700/1550
45	500/1600	700/2200
50	500/1600	700/2400
55	500/1800	700/2600

Fabrinet (opzionale)

Cassonetto	Larghezza (min/max)	Altezza (min/max)
40	500/1600	700/1200
45	500/1600	700/1600
50	500/1600	700/1800
55	500/1800	700/2000

Rete Blackline (opzionale)

Cassonetto	Larghezza (min/max)	Altezza (min/max)
40	500/1600	700/1550
45	500/1600	700/2200
50	500/1600	700/2400
55	500/1800	700/2600

Con telo filtrante (Linescreen 3%) - senza bottoncini

Cassonetto	Larghezza (min/max)	Altezza (min/max)
40	500/1600	700/800
45	500/1600	700/1200
50	500/1600	700/1500
55	500/1800	700/1800

Con telo oscurante (Tecnic Oscura) - senza bottoncini

Cassonetto	Larghezza (min/max)	Altezza (min/max)
40	500/1600	700/1200
45	500/1600	700/1600
50	500/1600	700/1800
55	500/1800	700/2000

I teli oscuranti e filtranti sono per uso interno, consultare la mazzetta teli e reti per la scelta del tessuto.

ATTENZIONE:

- Le dimensioni minime e massime indicate nelle tabelle sono da considerarsi come valori indicativi: eccezionalmente, per alcune larghezze, potrebbe non essere possibile raggiungere l'altezza massima né installare il sistema Soft.

Si consiglia di contattare l'azienda per maggiori informazioni.

Come ordinare













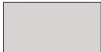

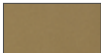









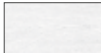

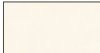



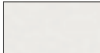

Formulare l'ordine **indicando sempre la tipologia di misura** e le dimensioni del cassonetto, tenendo presente quanto segue:

- **misura LUCE**, la zanzariera - rispetto alla misura del vano - verrà fornita:
- 2 mm in meno per i modelli Click-Clak 40/50;
- 3 mm in meno per i modelli Click-Clak 45/55.
- **misura FINITA**, la zanzariera verrà fornita con le stesse misure ordinate

In mancanza di dati in merito verrà utilizzata in automatico la misura luce e cassonetto da 55 mm.

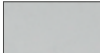
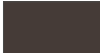
Per necessità di prodotti dalle dimensioni prossime ai limiti consigliati, si prega di contattare l'azienda prima di sottoporre un ordine.

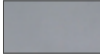
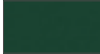
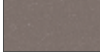
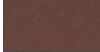
Colori disponibili

LUCIDI		SPECIALI	
 9010 LUCIDO	 1013 LUCIDO	 ARGENTO VERNICIATO	 CORTEN
OPACHI		 BRONZO VERNICIATO	 TESTA DI MORO MV
 9010 OPACO	 9005 OPACO	 BRONZO SCURO VERNICIATO	 TESTA DI MORO 9900
 9006 OPACO		 DB703	
SOFT		LEGNO	
 9016 SOFT	 7012 SOFT	 RENOLIT BIANCO	 CILIEGIO SCURO
 9010 SOFT	 7016 SOFT	 RENOLIT CHIARO	 NOCE CHIARO
 9001 SOFT	 8014 SOFT	 RENOLIT SCURO	 NOCE SCURO
 1013 SOFT	 8017 SOFT	 PINO	 CILIEGIO ATLANTICO
 7035 SOFT	 8019 SOFT	 CILIEGIO CHIARO	 CASTANO
 7001 SOFT	 6005 SOFT		
RAFFAELLO			
 GRIGIO RAFFAELLO	 MARRONE RAFFAELLO		
 VERDE RAFFAELLO			

Accessori

SE= DI SERIE / OP= OPZIONALE

MODELLO	rete GRIGIA	FABRINET	BLACKLINE	BETTER VIEW	SUNOX	Sistema SOFT	CLIPS	APPLICAZIONE FRONTALE
CLIK- CLAK 45	SE	OP	OP	OP	OP	OP	OP	OP
CLIK- CLAK 55	SE	OP	OP	OP	OP	OP	OP	-
CLIK-CLAK 40/50	SE	OP	OP	OP	OP	OP	-	OP

KETTY

Zanzariera verticale con rete avvolgibile, azionamento a catena e bottoncini



KETTY PLUS 55
KETTY PLUS 50

KETTY 55
KETTY 50

Scorrimento: verticale

Avvolgimento: molla-catena (mod. Ketty Plus), manuale a catena (mod. Ketty).

Sistema di apertura: a catena (mod. Ketty), con sistema PUSH UP (mod. Ketty Plus).

Cassonetto: arrotondato da 55 mm o squadrato da 50 mm, anche in versione con guide telescopiche per l'installazione in vani non perfettamente in squadra.

Adatta per: finestra / portafinestra

Bottoncino: sì

Rete: in fibra di vetro grigia di serie, viene fornita saldata e rivettata ai bordi. Può essere richiesta anche con rete Blackline, rete Fabrinet e a strisce.

Al posto della rete si può richiedere l'inserimento di teli oscuranti, filtranti e a strisce. I teli oscuranti e filtranti sono per uso interno e vengono forniti senza bottoncini, da richiedere in fase d'ordine come opzione.

Viene fornita: su misura

Opzione: è possibile richiedere un doppio comando, per l'apertura anche dall'esterno su tutti i modelli.

KETTY PLUS 55



Cassonetto da 55

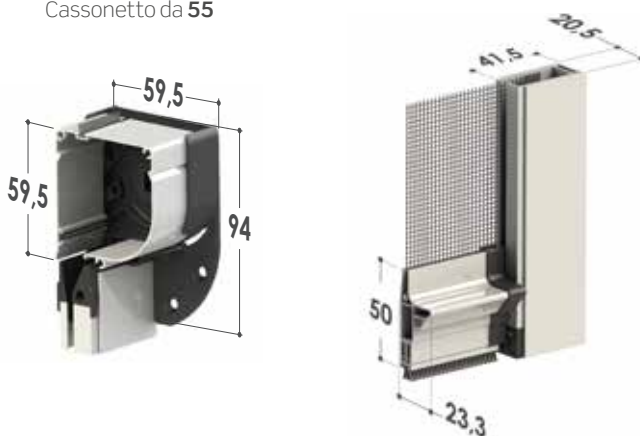

Tendicatena a muro

I nostri prodotti, installati sia **internamente che esternamente**, vengono dotati di dispositivo tendicatena quindi conformi alle prescrizioni delle norme europee EN 13120 (punti 8.2 e 15 relativi alla protezione dallo strangolamento), EN 16433: 2014 e EN 16434:2014.

Esse infatti risultano conformi all'obbligo generale di sicurezza dei prodotti immessi sul mercato di cui alla direttiva 2001/95/CE del Parlamento europeo e del Consiglio.



KETTY PLUS 50



Cassonetto da 50

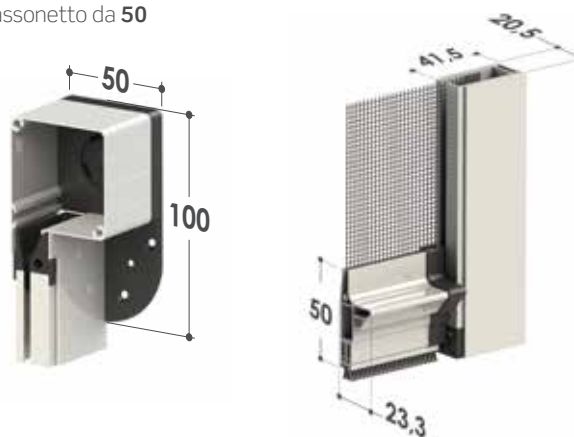

FUNZIONI DI SERIE PER LE TIPOLOGIE KETTY PLUS



Sistema PUSH UP

- Sistema di apertura PUSH UP, a pressione verso il basso
- Guide telescopiche regolabili

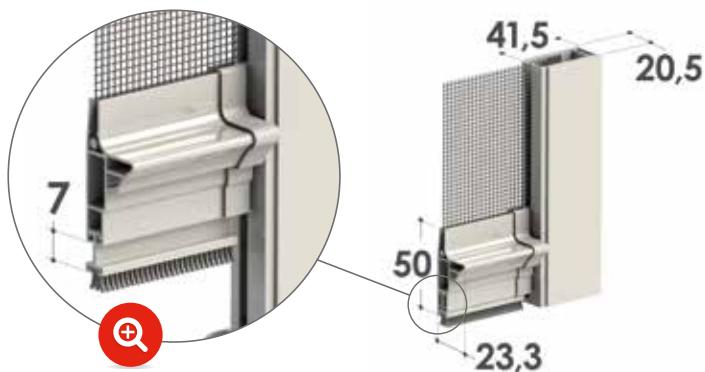

KETTY 55

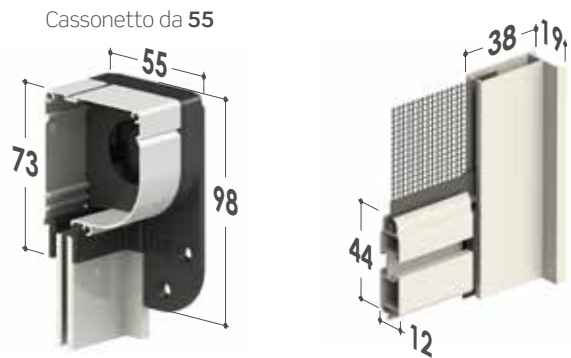

KETTY 50

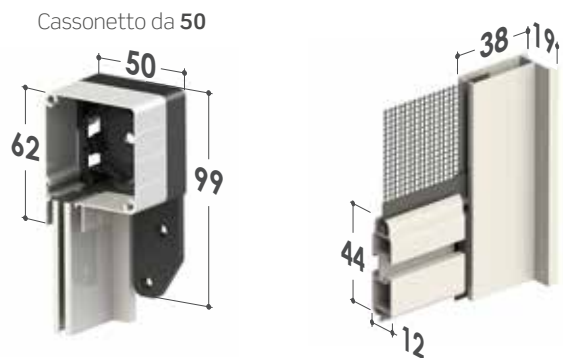

CARATTERISTICHE TECNICHE E INFORMAZIONI PER L'ORDINE

Misure consigliate (mm)

• KETTY PLUS

Rete in fibra grigia (di serie)

Cassonetto	Larghezza (min/max)	Altezza (min/max)
50	500/1600	700/2400
55	500/1600	700/2600

Rete Fabrinet (opzionale)

Cassonetto	Larghezza (min/max)	Altezza (min/max)
50	500/1600	700/1800
55	500/1600	700/2000

Rete Blackline (opzionale)

Cassonetto	Larghezza (min/max)	Altezza (min/max)
50	500/1600	700/2400
55	500/1600	700/2600

Con telo filtrante (Linescreen 3%) - senza bottoncini

Cassonetto	Larghezza (min/max)	Altezza (min/max)
50	500/1500	700/1500
55	500/1500	700/1800

Con telo oscurante (Tecnic Oscura) - senza bottoncini

Cassonetto	Larghezza (min/max)	Altezza (min/max)
50	500/1500	700/1800
55	500/1500	700/2000

• KETTY

Rete in fibra grigia (di serie)

Cassonetto	Larghezza (min/max)	Altezza (min/max)
50	300/1600	700/2400
55	300/1600	700/2600

Rete Fabrinet (opzionale)

Cassonetto	Larghezza (min/max)	Altezza (min/max)
50	300/1600	700/1800
55	300/1600	700/2000

Rete Blackline (opzionale)

Cassonetto	Larghezza (min/max)	Altezza (min/max)
50	300/1600	700/2400
55	300/1600	700/2600

Con telo filtrante (Linescreen 3%) - senza bottoncini

Cassonetto	Larghezza (min/max)	Altezza (min/max)
50	300/1500	700/1500
55	300/1500	700/1800

Con telo oscurante (Tecnic Oscura) - senza bottoncini

Cassonetto	Larghezza (min/max)	Altezza (min/max)
50	300/1500	700/1800
55	300/1500	700/2000

Come ordinare

Formulare l'ordine **indicando sempre la tipologia di misura** e le dimensioni del cassonetto, tenendo presente quanto segue:













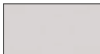











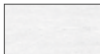











- **misura LUCE**, la zanzariera - rispetto alla misura del vano - verrà fornita:
 - 2 mm in meno per i modelli Ketty e Ketty 50 Plus;
 - 3 mm in meno per il modello Ketty 55 Plus.
- **misura FINITA**, la zanzariera verrà fornita con le stesse misure ordinate

In mancanza di dati in merito verrà utilizzata in automatico la **misura luce con applicazione della catenella di azionamento sul lato dx (vista interna)**.

Per necessità di prodotti dalle dimensioni prossime ai limiti consigliati, si prega di contattare l'azienda prima di sottoporre un ordine.

NB: I teli oscuranti e filtranti sono per uso interno, consultare la mazzetta teli e reti per la scelta del tessuto.

Colori disponibili

LUCIDI		SPECIALI	
 9010 LUCIDO	 1013 LUCIDO	 ARGENTO VERNICIATO	 CORTEN
<hr/>		 BRONZO VERNICIATO	 TESTA DI MORO MV
OPACHI		 BRONZO SCURO VERNICIATO	 TESTA DI MORO 9900
 9010 OPACO	 9005 OPACO	 DB703	
 9006 OPACO		<hr/>	
SOFT		LEGNO	
 9016 SOFT	 7012 SOFT	 RENOLIT BIANCO	 CILIEGIO SCURO
 9010 SOFT	 7016 SOFT	 RENOLIT CHIARO	 NOCE CHIARO
 9001 SOFT	 8014 SOFT	 RENOLIT SCURO	 NOCE SCURO
 1013 SOFT	 8017 SOFT	 PINO	 CILIEGIO ATLANTICO
 7035 SOFT	 8019 SOFT	 CILIEGIO CHIARO	 CASTANO
 7001 SOFT	 6005 SOFT	<hr/>	
RAFFAELLO			
 GRIGIO RAFFAELLO	 MARRONE RAFFAELLO		
 VERDE RAFFAELLO			

Accessori

SE= DI SERIE / OP= OPZIONALE

MODELLO	rete GRIGIA	FABRINET	BLACKLINE	BETTER VUE	SUNOX	CLIPS	PROTEZIONE FRONTALE
KETTY PLUS 55	SE	OP	OP	OP	OP	OP	-
KETTY PLUS 50	SE	OP	OP	OP	OP	-	OP
KETTY 55	SE	OP	OP	OP	OP	OP	-
KETTY 50	SE	OP	OP	OP	OP	-	OP

WIND VERTICALE

Zanzariera verticale a rete avvolgibile senza bottoncini



WIND 32/42
WIND 42 TELESCOPICA
WIND 42 MOLLA-CATENA

WIND 42 SIMPLY
WIND COMFORT
WIND 42 FAST

WIND 42 SMART
WIND 45 UP

Scorrimento: verticale

Avvolgimento: a molla/molla-catena

Sistema di apertura: a scatto o con cricchetto oppure Push-Up a pressione verso il basso (solo Wind Smart)

Cassonetto: arrotondato da 32 e 42 mm, anche in versione con testate telescopiche, per l'installazione in vani non perfettamente in squadra.

Versione alternativa: disponibile con sistema di applicazione frontale solo con cassonetto da 45 mm (Wind 45 Up).

Adatta per: finestra / portafinestra (solo per Wind 42 molla-catena).

Bottoncino: no

Rete: in fibra di vetro grigia di serie. Può essere richiesta anche con rete Blackline, rete Fabrinet e a strisce. Al posto della rete si

può richiedere l'inserimento di teli oscuranti, filtranti e a strisce.

I teli oscuranti e filtranti sono per uso interno e sono disponibili solo per i modelli con cassonetto da 42 mm

Viene fornita: su misura / in kit / in barre da 6 mt (per ulteriori informazioni, contattare l'azienda).

Note: vengono fornite delle clips metalliche - da fissare a soffitto (esclusa versione telescopica) - che consentono un veloce aggancio del cassonetto. Dotata anche di piedini regolabili, per la regolazione dell'aderenza della barra maniglia, in caso di vani non in squadra.

Color Line: per i modelli Wind 42 Fast e Wind 42 Smart sono disponibili gli accessori in vista a colore **bianco, avorio, grigio e nero**.

In abbinamento ai colori **bianco, avorio o grigio** lo spazzolino sarà fornito **grigio**; per i **restanti** - e se non specificato - lo spazzolino sarà fornito di colore **nero**.

WIND 32/42



Cassonetto da 32

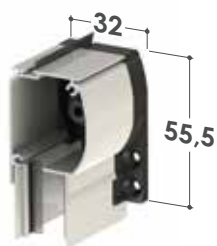

Cassonetto da 42



WIND 42 TELESCOPICA



Cassonetto da 42

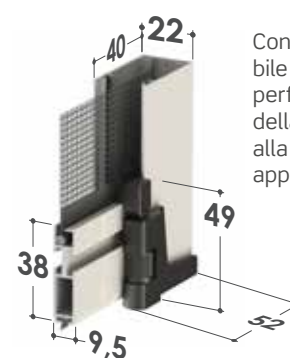
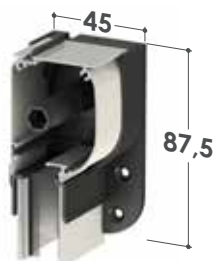

Con piedino regolabile di serie, per una perfetta aderenza della barra maniglia alla superficie di appoggio.

Copritestate, manigliette e piedini sono forniti in base al tipo di configurazione e al colore del prodotto ordinato:



- Con carico molla: bianco, avorio, nero e argento
- Senza carico molla: bianco, avorio, nero e bronzo (per il colore bronzo i piedini saranno forniti neri).

WIND 42 MOLLA-CATENA



Cassonetto da 42



Tendicatena a muro

I nostri prodotti, installati sia **internamente che esternamente**, vengono dotati di dispositivo tendicatena quindi conformi alle prescrizioni delle norme europee EN 13120 (punti 8.2 e 15 relativi alla protezione dallo strangolamento), EN 16433: 2014 e EN 16434:2014.

Esse infatti risultano conformi all'obbligo generale di sicurezza dei prodotti immessi sul mercato di cui alla direttiva 2001/95/CE del Parlamento europeo e del Consiglio.



WIND 42 SIMPLY

Cassonetto da 42



Testate telescopiche con molle ad espansione, per installazione rapida anche in vani non perfettamente in squadro.

⚠ Copritestate, maniglie e piedini forniti in nero o bianco, in base al colore del prodotto ordinato.

WIND 42 COMFORT**NEW**

Cassonetto da 42



Testate telescopiche con molle ad espansione, per installazione rapida anche in vani non perfettamente in squadro.

⚠ Copritestate e maniglie fornite in nero o bianco, in base al colore del prodotto ordinato.

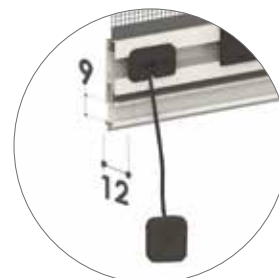
**WIND 42 FAST**

Cassonetto da 42



Piedini ad espansione di serie, apertura massima

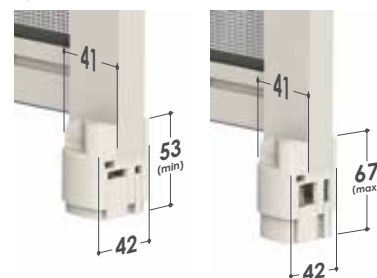

Sistema di fissaggio ad espansione, regolabile internamente attraverso le apposite viti a brugola.

Le testate ed i piedini ad espansione, adattandosi alle pareti, permettono il funzionamento della zanzariera anche se il cassonetto o le guide risultano più corte (**fino ad un 1 cm**) oppure per correggere eventuali situazioni di irregolarità nello squadro.

FUNZIONI OPZIONALI

Blocco barra maniglia

- Consente un arresto anticipato della barra maniglia, utile in presenza di sopra-luce.
- Compatibile con tutti i sistemi Wind verticali.



Piedino inclinato Wind 42

- Inclinazione di 5°
- Per compensare le soglie tipiche di alcuni Paesi europei.



Cricchetto

Azionamento disponibile per i modelli con cassetto da 32/42, 42 telescopica e 45.

Il sistema di apertura a doppio pulsante previene l'apertura accidentale da parte dei bambini.

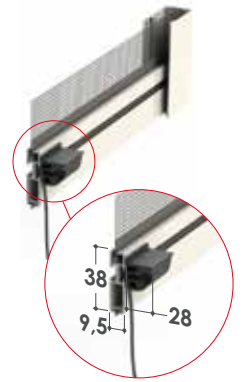

Regolazione esterna del carico molla



Disponibile per i modelli con cassetto da **Wind 42 Telescopica** e **Wind 42 Simply**

La regolazione del tensionamento della molla interna viene effettuata agendo sull'apposito foro presente nella testata, servendosi del chiavino in dotazione.



WIND 42 SMART



Consultare preventivamente la sezione accessori per gli ordini relativi alla **WIND SMART 42 APPLICAZIONE FRONTALE**.



Cassetto da 42

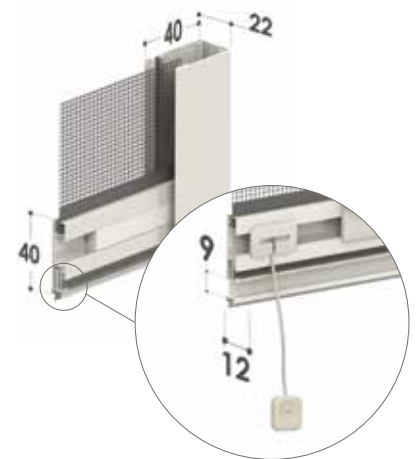

MANIGLIETTE

Fissaggio laterale: maniglietta alta 10 mm

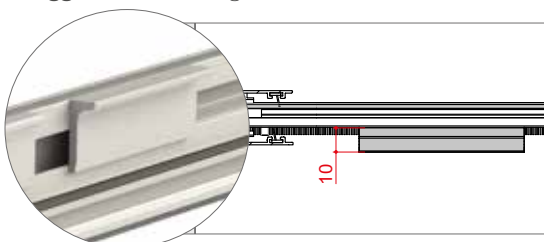

Fissaggio frontale: maniglietta bassa 6 mm

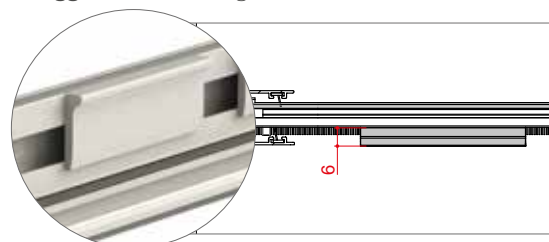

FUNZIONI DI SERIE

Barra maniglia con profilo portaspazzolino telescopico.

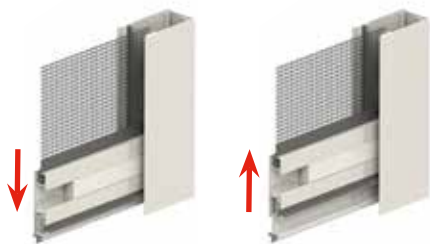

Piedini regolabili in altezza (si possono fissare a piacere);
Spazzolino presente nella parte inferiore e nella parte interna della barra maniglia; Testate autoportanti; Possibilità di installazione con attacco frontale (da richiedere in fase d'ordine);

Regolazione esterna del carico molla



La regolazione del tensionamento della molla interna viene effettuata agendo sull'apposito foro presente nella testata, servendosi del chiavino in dotazione.

Tappo di finitura inferiore delle guide



Dedicato all'installazione frontale con guida sospesa.

WIND 45 UP

Prodotto ideale per l'installazione in spazi ridotti: il cassonetto e le guide costituiscono un telaio che si applica frontalmente al vano grazie alle clips di fissaggio. È disponibile una versione con azionamento a catena (solo comando dall'esterno).



Clips di fissaggio



Cassonetto da 45

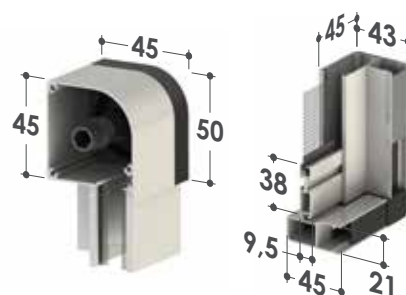

Consultare preventivamente la sezione accessori per gli ordini relativi a questo modello.

CARATTERISTICHE TECNICHE E INFORMAZIONI PER L'ORDINE

Misure consigliate (mm)

Rete in fibra grigia (di serie)

Cassonetto	Larghezza (min/max)	Altezza (min/max)
32	500/1600	500/1400
42	500/1600	500/2500
42 molla/catena	600/1600	500/2500
45	500/1600	500/2500

Rete Fabrinet (opzionale)

Cassonetto	Larghezza (min/max)	Altezza (min/max)
32	-	-
42	500/1600	500/1700
42 molla/catena	600/1600	500/1700
45	500/1600	500/1800

Rete Blackline (opzionale)

Cassonetto	Larghezza (min/max)	Altezza (min/max)
32	500/1600	500/1400
42	500/1600	500/2500
42 molla/catena	600/1600	500/2500
45	500/1600	500/2500

Con telo filtrante (Linescreen 3%) - senza bottoncini

Cassonetto	Larghezza (min/max)	Altezza (min/max)
32	500/1500	500/600
42	500/1600	500/1200
42 molla/catena	600/1600	500/1200
45	500/1600	500/1400

Con telo oscurante (Tecnic Oscura) - senza bottoncini

Cassonetto	Larghezza (min/max)	Altezza (min/max)
32	500/1500	500/1000
42	500/1600	500/1600
42 molla/catena	600/1600	500/1600
45	500/1600	500/1800

ATTENZIONE:

- Le dimensioni minime e massime indicate nelle tabelle sono da considerarsi come valori indicativi: eccezionalmente, per alcune larghezze, potrebbe non essere possibile raggiungere l'altezza massima né installare il sistema Soft.

Si consiglia di contattare l'azienda per maggiori informazioni.

Come ordinare

Formulare l'ordine **indicando sempre la tipologia di misura** e le dimensioni del cassonetto, tenendo presente quanto segue:















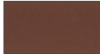



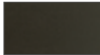











- **misura LUCE**, la zanzariera verrà fornita 2 mm in meno rispetto alla misura del vano;
- **misura LUCE per WIND TELESCOPICA E WIND SIMPLY con carico molla**: la zanzariera verrà fornita 5 mm in meno in larghezza e 2 mm in meno in altezza rispetto alla misura del vano;
- **misura FINITA**, la zanzariera verrà fornita con le stesse misure ordinate.

In mancanza di dati in merito verrà utilizzata in automatico la **misura luce**.

Versione molla-catena: ove non richiesto diversamente, la catena viene montata a destra (vista interna). Si prega di ordinare questo modello solo se tra la maniglia e l'eventuale serramento ci sia spazio sufficiente per l'azionamento.

È possibile garantire il regolare funzionamento del prodotto solamente se la larghezza richiesta è superiore ai 60 cm.

Colori disponibili

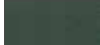
LUCIDI		SPECIALI	
 9010 LUCIDO	 1013 LUCIDO	 ARGENTO VERNICIATO	 CORTEN
OPACHI		 BRONZO VERNICIATO	 TESTA DI MORO MV
 9010 OPACO	 9005 OPACO	 BRONZO SCURO VERNICIATO	 TESTA DI MORO 9900
 9006 OPACO		 DB703	
SOFT		LEGNO	
 9016 SOFT	 7016 SOFT	 RENOLIT CHIARO	 CILIEGIO SCURO
 9010 SOFT	 8014 SOFT	 RENOLIT SCURO	 NOCE CHIARO
 9001 SOFT	 8017 SOFT	 PINO	 NOCE SCURO
 1013 SOFT	 8019 SOFT		
 7035 SOFT	 6005 SOFT	RAFFAELLO	
 7001 SOFT		 GRIGIO RAFFAELLO	 MARRONE RAFFAELLO
		 VERDE RAFFAELLO	

Per i colori evidenziati in **rosso** sono disponibili gli accessori in abbinamento Color Line.

Colori disponibili in Kit

LUCIDI		SPECIALI	
 9010 LUCIDO	 1013 LUCIDO	 ARGENTO VERNICIATO	 BRONZO SCURO VERNICIATO
OPACHI		SOFT	
 9005 OPACO	 8017 SOFT	 BRONZO VERNICIATO	

COLOR LINE



Per i colori 9010 Soft, 9010 Lucido, 9010 Opaco, 9016 Soft e Renolit Bianco, gli accessori in abbinamento saranno bianchi.



Per i colori 1013 Lucido, 1013 Soft e 9001 Soft gli accessori in abbinamento saranno avorio.



Per i colori 7001 Soft, 7035 Soft, 9006 Opaco e Argento Verniciato gli accessori in abbinamento saranno grigi.



Per tutti i restanti colori e i fuori gamma, gli accessori in abbinamento saranno neri.

Accessori

SE= DI SERIE / OP= OPZIONALE

MODELLO	rete GRIGIA	FABRINET	BLACKLINE	BETTER VIEW	SUNOX	Sistema SOFT	CLIPS	APRECHERE PROTEZIONE	+
WIND 32 CRICCHETTO	SE	OP	OP	OP	OP	OP	SE	OP	-
WIND 42 CRICCHETTO	SE	OP	OP	OP	OP	OP	SE	OP	-
WIND 42 CATENA	SE	OP	OP	OP	OP	-	SE	OP	-
WIND 42 TELESCOPICA	SE	OP	OP	OP	OP	OP	OP	OP	OP
WIND 42 SIMPLY	SE	OP	OP	OP	OP	OP	OP	OP	OP
WIND 42 COMFORT	SE	OP	OP	OP	OP	OP	-	-	-
WIND 42 SMART	SE	OP	OP	OP	OP	OP	-	-	OP
WIND 42 FAST	SE	OP	OP	OP	OP	OP	-	-	-
WIND 45 UP	SE	OP	OP	OP	OP	OP	SE	-	-

WIND VERTICALE 45

Zanzariera verticale a rete avvolgibile senza bottoncino



WIND 45

Scorrimento: verticale

Avvolgimento: a molla/molla-catena

Sistema di apertura: a scatto oppure Push-Up

Cassonetto: arrotondato da 45 mm, in versione con testate telescopiche, per l'installazione in vani non perfettamente in squadra.

Adatta per: finestra

Bottoncino: no

Rete: in fibra di vetro grigia di serie. Può essere richiesta anche

con rete Blackline, rete Fabrinet e a strisce. Al posto della rete si può richiedere l'inserimento di teli oscuranti, filtranti.

Viene fornita: su misura / in kit / in barre da 6 mt (per ulteriori informazioni, contattare l'azienda).

Note: dotata anche di piedini regolabili, per la regolazione dell'aderenza della barra maniglia, in caso di vani non in squadra.

Color Line: accessori in vista a colore disponibili nei colori **bianco**, **avorio**, **grigio** e **nero**.

In abbinamento ai colori **bianco**, **avorio** o **grigio** lo **spazzolino** sarà fornito **grigio**; per i **restanti** - e se non specificato - lo spazzolino sarà fornito di colore **nero**.

WIND 45



Cassonetto da 45

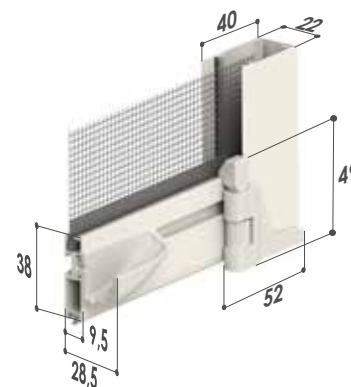

ACCESSORI OPZIONALI PER WIND 45

Blocco barra maniglia

- Consente un arresto anticipato della barra maniglia, utile in presenza di sopraluce.
- Compatibile con tutti i sistemi Wind verticali.



Piedino inclinato Wind 45

- Inclinazione di 5°
- Per compensare le soglie tipiche di alcuni Paesi europei.



FUNZIONI OPZIONALI PER TUTTI I MODELLI



Sistema Soft: rallentamento nell'avvolgimento

Il Sistema Soft ha la funzione di rallentare l'avvolgimento della rete nel cassonetto eliminando rumori fastidiosi.

CARATTERISTICHE TECNICHE E INFORMAZIONI PER L'ORDINE

Misure consigliate (mm)

Di serie

Tipologia reti e teli	Larghezza (min/max)	Altezza (min/max)
Rete in fibra di vetro GRIGIA	500/1600	500/2500

Opzionale

Tipologia reti e teli	Larghezza (min/max)	Altezza (min/max)
Rete Fabrinet	500/1600	500/1800
Rete Blackline	500/1600	500/2500
Con telo filtrante (Linescreen 3%)	500/1600	500/1400
Con telo oscurante (Tecnic Oscura)	500/1600	500/1800

Come ordinare

Formulare l'ordine **indicando sempre la tipologia di misura** e le dimensioni del cassonetto, tenendo presente quanto segue:

- **misura LUCE**, la zanzariera verrà fornita 2 mm in meno rispetto alla misura del vano.
- **misura FINITA**, la zanzariera verrà fornita con le stesse misure ordinate.

In mancanza di dati in merito verrà utilizzata in automatico la misura luce.

È possibile garantire il regolare funzionamento del prodotto solamente se la larghezza richiesta è superiore ai 60 cm.































Per necessità di prodotti dalle dimensioni prossime ai limiti consigliati e per l'inserimento di teli oscuranti/filtranti, si prega di contattare l'azienda prima di sottoporre un ordine.

ATTENZIONE:

- **Le dimensioni minime e massime indicate nelle tabelle sono da considerarsi come valori indicativi: eccezionalmente, per alcune larghezze, potrebbe non essere possibile raggiungere l'altezza massima né installare il sistema Soft.**

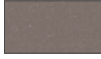

Si consiglia di contattare l'azienda per maggiori informazioni.

Colori disponibili

LUCIDI		SPECIALI	
 9010 LUCIDO	 1013 LUCIDO	 ARGENTO VERNICIATO	 CORTEN
OPACHI		 BRONZO VERNICIATO	 TESTA DI MORO MV
 9010 OPACO	 9005 OPACO	 BRONZO SCURO VERNICIATO	 TESTA DI MORO 9900
 9006 OPACO		 DB703	
SOFT		LEGNO	
 9016 SOFT	 7016 SOFT	 RENOLIT CHIARO	 CILIEGIO SCURO
 9010 SOFT	 8014 SOFT	 RENOLIT SCURO	 NOCE CHIARO
 9001 SOFT	 8017 SOFT	 PINO	 NOCE SCURO
 1013 SOFT	 8019 SOFT		
 7035 SOFT	 6005 SOFT		
 7001 SOFT			
		RAFFAELLO	
		 GRIGIO RAFFAELLO	 MARRONE RAFFAELLO
		 VERDE RAFFAELLO	

Per i colori evidenziati in **rosso** sono disponibili gli accessori in abbinamento Color Line.

Colori disponibili in Kit

LUCIDI		SPECIALI	
 9010 LUCIDO	 1013 LUCIDO	 ARGENTO VERNICIATO	 BRONZO SCURO VERNICIATO
OPACHI		 BRONZO VERNICIATO	
 9005 OPACO	SOFT		
	 8017 SOFT		

COLOR LINE

 Per i colori 9010 Lucido, 9010 Opaco, 9016 Soft e Renolit Bianco, gli accessori in abbinamento saranno bianchi.





 Per i colori 1013 Lucido, 1013 Soft e 9001 Soft gli accessori in abbinamento saranno avorio.

 Per i colori 7001 Soft, 7035 Soft, 9006 Opaco e Argento Verniciato gli accessori in abbinamento saranno grigi.

 Per tutti i restanti colori e i fuori gamma, gli accessori in abbinamento saranno neri.

Accessori

SE= DI SERIE / OP= OPZIONALE

MODELLO		FABRINET	BLACKLINE				
WIND 45	SE	OP	OP	OP	OP	OP	OP

WIND 42 SMART UP

Zanzariera verticale a rete avvolgibile senza bottoncini



WIND 42 SMART UP

Scorrimento: verticale

Avvolgimento: a molla

Sistema di apertura: Push-Up a pressione verso il basso

Cassonetto: arrotondato 42 mm

Adatta per: finestra

Bottoncino: no

Rete: in fibra di vetro grigia di serie. Può essere richiesta anche con rete Blackline, rete Fabrinet e a strisce. Al posto della rete si può richiedere l'inserimento di teli oscuranti, filtranti.

I teli oscuranti e filtranti sono per uso interno.

Viene fornita: su misura / in kit / in barre da 6 mt (per ulteriori informazioni, contattare l'azienda).

Note: vengono forniti dei ganci metallici che consentono un veloce aggancio della zanzariera sul telaio dell'infisso. Dotata anche di piedini regolabili in altezza.

Color Line: sono disponibili gli accessori in vista a colore **bianco, avorio, grigio e nero.**

In abbinamento ai colori **bianco, avorio o grigio** lo spazzolino sarà fornito **grigio**; per i **restanti** - e se non specificato - lo spazzolino sarà fornito di colore **nero.**

WIND 42 SMART UP

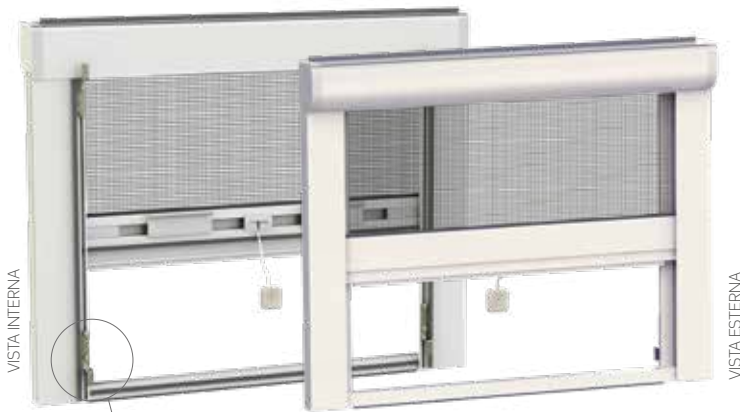

Cassonetto da 42

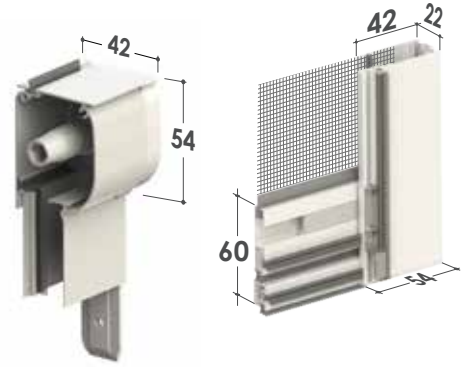

Ganci disponibili in diverse dimensioni, in base alla tipologia dell'infixo. (6 mm/8 mm/10 mm/13 mm/17 mm/ 19 mm/22 mm/28 mm).

Installazione su infisso



Maniglia bassa 6 mm

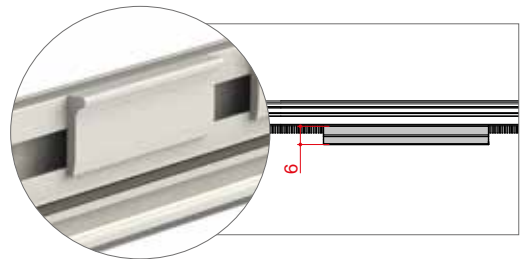

FUNZIONI DI SERIE

Barra maniglia con profilo portaspazzolino telescopico.

- Piedini regolabili in altezza (si possono fissare a piacere);
- Spazzolino presente nella parte inferiore;
- Testate autoportanti;



Sistema Soft: rallentamento nell'avvolgimento

FUNZIONI OPZIONALI



Regolazione esterna del carico molla

La regolazione del tensionamento della molla interna viene effettuata agendo sull'apposito foro presente nella testata, servendosi del chiavino in dotazione.



CARATTERISTICHE TECNICHE E INFORMAZIONI PER L'ORDINE

Misure consigliate (mm)

Rete fibra Grigia (di serie)

Larghezza (min/max)	Altezza (min/max)
750/1600	500/2500

Rete Fabrinet (opzionale)

Larghezza (min/max)	Altezza (min/max)
750/1600	500/1700

Rete Blackline (opzionale)

Larghezza (min/max)	Altezza (min/max)
750/1600	500/2500

Con telo filtrante (Linescreen 3%) (opzionale)

Larghezza (min/max)	Altezza (min/max)
750/1600	500/1200

Con telo oscurante (Tecnic Oscura) (opzionale)

Larghezza (min/max)	Altezza (min/max)
750/1600	500/1600

ATTENZIONE:

- Le dimensioni minime e massime indicate nelle tabelle sono da considerarsi come valori indicativi: eccezionalmente, per alcune larghezze, potrebbe non essere possibile raggiungere l'altezza massima né installare il sistema Soft.

Si consiglia di contattare l'azienda per maggiori informazioni.

Come ordinare

Formulare l'ordine indicando sempre la tipologia di misura, tenendo presente quanto segue:

- ***misura LUCE:** La zanzariera verrà fornita con misure maggiorate: larghezza + 90 mm, altezza + 70 mm;

- ***misura FINITA,** la zanzariera verrà fornita con le stesse misure ordinate.

* Per misura LUCE si intende la misura interna del telaio (come nell'immagine). In mancanza di dati in merito verrà utilizzata in automatico la misura luce.

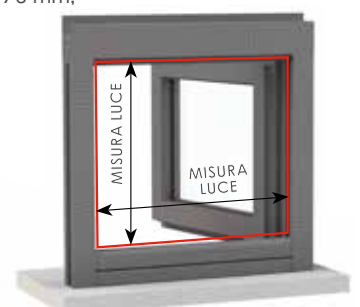

Colori disponibili

LUCIDI



9010 LUCIDO



1013 LUCIDO

OPACHI



9010 OPACO



9005 OPACO



9006 OPACO

SOFT



9016 SOFT



7016 SOFT



9010 SOFT



8014 SOFT



9001 SOFT



8017 SOFT



1013 SOFT



8019 SOFT



7035 SOFT



6005 SOFT



7001 SOFT

SPECIALI



ARGENTO VERNICIATO



CORTEN

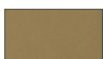

BRONZO VERNICIATO



TESTA DI MORO MV



BRONZO SCURO VERNICIATO



TESTA DI MORO 9900



DB703

LEGNO



RENOLIT CHIARO



CILIEGIO SCURO



RENOLIT SCURO



NOCE CHIARO



PINO



NOCE SCURO

RAFFAELLO



GRIGIO RAFFAELLO

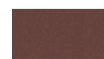

MARRONE RAFFAELLO



VERDE RAFFAELLO

Per i colori evidenziati in **rosso** sono disponibili gli accessori in abbinamento Color Line.

Colori disponibili in Kit

LUCIDI



9010 LUCIDO



1013 LUCIDO

OPACHI



9005 OPACO

SOFT



8017 SOFT



COLOR LINE



Per i colori 9010 Lucido, 9010 Opaco, 9016 Soft e Renolit Bianco, gli accessori in abbinamento saranno bianchi.



Per i colori 1013 Lucido, 1013 Soft e 9001 Soft gli accessori in abbinamento saranno avorio.

SPECIALI



ARGENTO VERNICIATO



BRONZO SCURO VERNICIATO

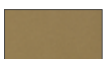

BRONZO VERNICIATO



Per i colori 7001 Soft, 7035 Soft, 9006 Opaco e Argento Verniciato gli accessori in abbinamento saranno grigi.



Per tutti i restanti colori e i fuori gamma, gli accessori in abbinamento saranno neri.

Accessori

SE= DI SERIE / OP= OPZIONALE

MODELLO

WIND 42 SMART UP



SE

FABRINET

OP

BLACKLINE

OP



OP



OP



SE



OP





3 Scorrimento laterale

LARA

Zanzariera laterale a rete avvolgibile a molla con bottoncini



LARA TOP 45/55
LARA TOP 40/50

LARA TELESCOPICA 45/55
LARA TELESCOPICA 40/50

LARA BASIC 45/55
LARA BASIC 40/50

Scorrimento: laterale

Avvolgimento: a molla

Sistema di apertura:

- modelli **TOP** standard con Dual Hook (opzionalmente con magnete)
- modelli telescopici a magnete oppure opzionalmente con gancio o Dual Hook. In caso di utilizzo del sistema Soft, è consigliabile richiedere chiusura con gancio
- modelli Basic con gancio opzionalmente con magnete. In fase d'ordine è consigliata la richiesta della maniglietta pieghevole esterna (quando è chiusa ha una sporgenza di 11 mm circa)

Cassonetto: arrotondato da 45 o 55 mm o squadrato da 40 e 50 mm, anche in versione con guide telescopiche, per l'installazione in vani non perfettamente in quadro.

Adatta per: portafinestra

Bottoncino: sì

Rete: in fibra di vetro grigia di serie, viene fornita saldata e rivettata ai bordi. Può essere richiesta anche con rete Blackline, rete Fabrinet e a strisce. Al posto della rete si può richiedere l'inserimento di teli oscuranti, filtranti. I teli oscuranti e filtranti sono per uso interno e vengono forniti senza bottoncini, da richiedere in fase d'ordine come opzione.

Viene fornita: su misura

Color Line: per i modelli Lara Top sono disponibili gli accessori in vista a colore **bianco, avorio, grigio e nero**.

In abbinamento ai colori **bianco, avorio o grigio** lo spazzolino sarà fornito **grigio**; per i **restanti** - e se non specificato - lo spazzolino sarà fornito di colore **nero**.

LARA TOP 45/55

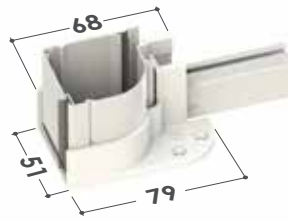
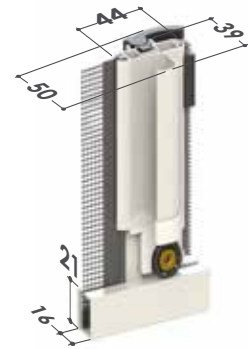
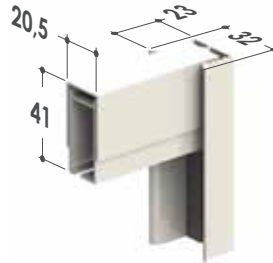
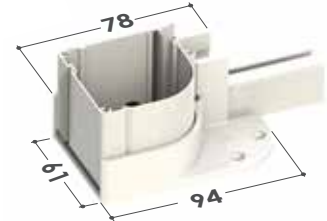
Cassonetto da 45
Testate inferioriCassonetto da 55
Testate inferiori

LARA TOP 40/50

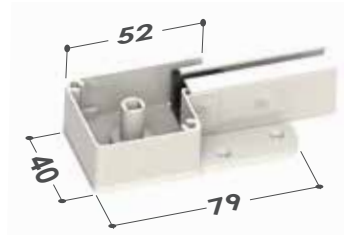
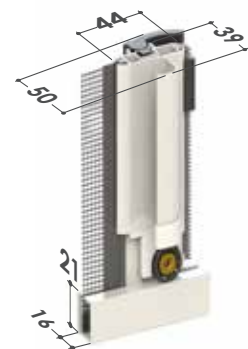
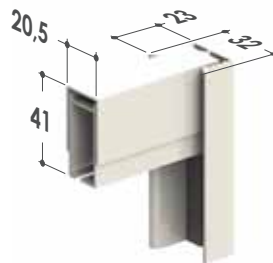
Cassonetto da 40
Testate inferioriCassonetto da 50
Testate inferiori

Funzioni di serie per le tipologie lara TOP



Regolazione esterna del carico molla

La regolazione del tensionamento della molla interna viene effettuata agendo sull'apposito foro presente nella testata, servendosi del chiave in dotazione.

Disponibile solo nella versione con cassonetto da 45 e 55



Sistema Soft: rallentamento nell'avvolgimento

Il Sistema Soft ha la funzione di rallentare l'avvolgimento della rete nel cassonetto eliminando rumori fastidiosi.



New Dual Hook: chiusura rinforzata con doppio gancio

Sistema di chiusura con due ganci applicati sulla barra maniglia ed i relativi riscontri montati sul profilo d'aggancio laterale, per garantire una maggiore aderenza tra barra maniglia e profilo laterale quando l'anta è chiusa.



Barramaniglia ZAB03L con aletta



FUNZIONI OPZIONALI PER LE TIPOLOGIE LARA TOP

Sistema di apertura a magnete

In fase d'ordine è possibile richiedere il sistema d'apertura a magnete.

LARA TELESCOPICA 45/55



Cassonetto da 45
Testate inferiori

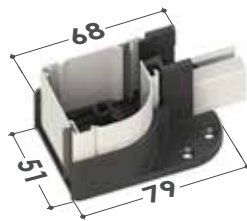

Cassonetto da 55
Testate inferiori

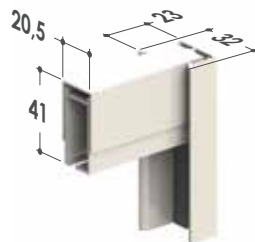
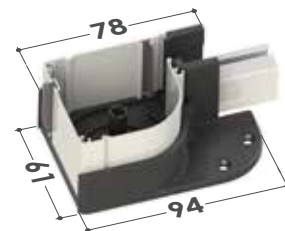

Guide telescopiche regolabili

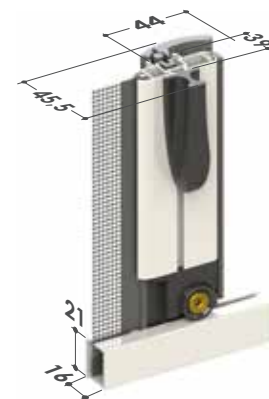

 Copritestate e clips fornite in Color Line.

LARA TELESCOPICA 40/50



Cassonetto da 40
Testate inferiori



Cassonetto da 50
Testate inferiori

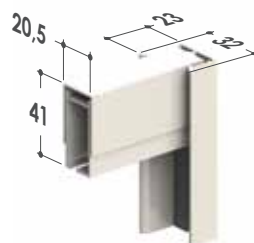

Guide telescopiche regolabili

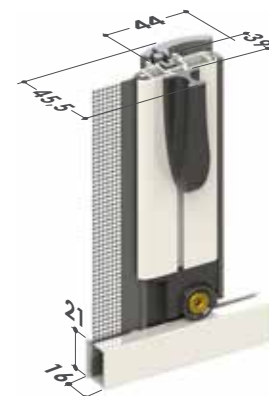

FUNZIONI DI SERIE PER LE TIPOLOGIE LARA TELESCOPICHE



Sistema di drenaggio acqua

La guida inferiore è provvista di asole per il drenaggio dell'acqua, per evitarne il fastidioso deposito.



FUNZIONI OPZIONALI PER LE TIPOLOGIE LARA TELESCOPICHE



Regolazione esterna del carico molla

La regolazione del tensionamento della molla interna viene effettuata agendo sull'apposito foro presente nella testata, servendosi del chiavino in dotazione.



Sistema di aggancio telescopico

Per installazioni in vani con larghezza fuori squadra.



LARA BASIC 45/55



Cassonetto da 45
Testate inferiori

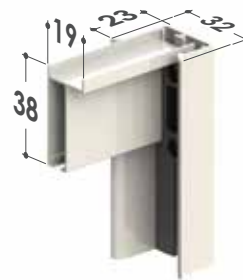
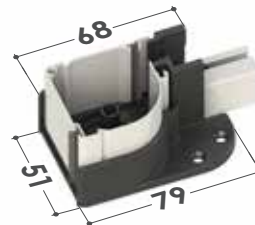

Cassonetto da 55
Testate inferiori

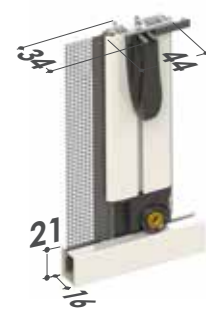
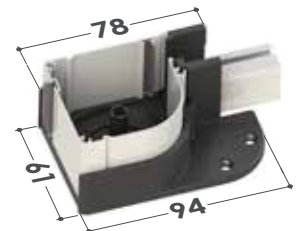

Copritestate fornite in Color Line.

LARA BASIC 40/50



Cassonetto da 40
Testate inferiori

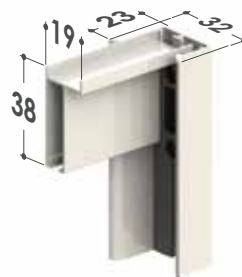

Cassonetto da 50
Testate inferiori

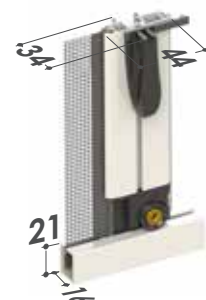
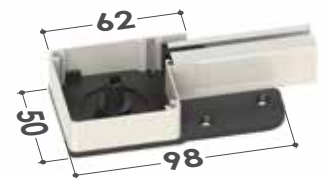

CARATTERISTICHE TECNICHE E INFORMAZIONI PER L'ORDINE

Misure consigliate (mm)

Rete in fibra grigia (di serie)

Cassonetto	Larghezza (min/max)	Altezza (min/max)
40	-/1100	1500/2200
45	-/1400	1500/2500
50	-/1400	1500/2500
55	-/1500	1500/2500

Rete Fabrinet (opzionale)

Cassonetto	Larghezza (min/max)	Altezza (min/max)
40	-/800	1500/2200
45	-/1100	1500/2500
50	-/1200	1500/2500
55	-/1400	1500/2500

Rete Blackline (opzionale)

Cassonetto	Larghezza (min/max)	Altezza (min/max)
40	-/1100	1500/2200
45	-/1400	1500/2500
50	-/1400	1500/2500
55	-/1500	1500/2500

Come ordinare

Formulare l'ordine indicando sempre le dimensioni del cassonetto e la tipologia di misura, tenendo presente quanto segue:

- **misura LUCE**, la zanzariera - rispetto alla misura del vano - verrà fornita:

Modelli Lara TOP 40/50 - Lara telescopica 40/50 - Lara Basic 40/50: 2 mm in meno;

Modelli Lara Basic 45/55: 3 mm in meno;

Modelli Lara TOP 45/55 - Lara telescopica 45/55: 4 mm in meno;

- **misura FINITA**, la zanzariera verrà fornita con le stesse misure ordinate.

In mancanza di dati in merito verrà utilizzata in automatico la misura luce e cassonetto da 55 mm.

Ove non richiesto diversamente, il cassonetto viene predisposto per l'installazione a sinistra (vista interna).

Per necessità di prodotti dalle dimensioni prossime ai limiti consigliati si prega di contattare l'azienda prima di sottoporre un ordine.

ATTENZIONE:

- **Le dimensioni minime e massime indicate nelle tabelle sono da considerarsi come valori indicativi: eccezionalmente, per alcune larghezze, potrebbe non essere possibile raggiungere l'altezza massima né installare il sistema Soft.**

Si consiglia di contattare l'azienda per maggiori informazioni.

Colori disponibili

LUCIDI



9010 LUCIDO



1013 LUCIDO

OPACHI



9010 OPACO



9005 OPACO



9006 OPACO

SOFT



9016 SOFT



7012 SOFT



9010 SOFT



7016 SOFT



9001 SOFT



8014 SOFT



1013 SOFT



8017 SOFT



7035 SOFT



8019 SOFT



7001 SOFT



6005 SOFT

RAFFAELLO

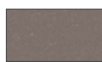

GRIGIO RAFFAELLO

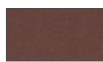

MARRONE RAFFAELLO



VERDE RAFFAELLO

SPECIALI



ARGENTO VERNICIATO



CORTEN



BRONZO VERNICIATO



TESTA DI MORO MV

BRONZO SCURO
VERNICIATO

TESTA DI MORO 9900



DB703

LEGNO



RENOLIT BIANCO



CILIEGIO SCURO



RENOLIT CHIARO



NOCE CHIARO



RENOLIT SCURO



NOCE SCURO



PINO



CILIEGIO ATLANTICO



CILIEGIO CHIARO



CASTANO

Per i colori evidenziati in **rosso** sono disponibili gli accessori in abbinamento Color Line.

COLOR LINE

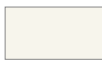

Per i colori 9010 Soft, 9010 Lucido, 9010 Opaco, 9016 Soft e Renolit Bianco, gli accessori in abbinamento saranno bianchi.



Per i colori 1013 Lucido, 1013 Soft e 9001 Soft gli accessori in abbinamento saranno avorio.



Per i colori 7001 Soft, 7035 Soft, 9006 Opaco e Argento Verniciato gli accessori in abbinamento saranno grigi.



Per tutti i restanti colori e i fuori gamma, gli accessori in abbinamento saranno neri.

Accessori

SE= DI SERIE / OP= OPZIONALE

MODELLO	rete GRIGIA	FABRINET	BLACKLINE	SUNOX	BETTER VIEW	Sistema SOFT	CLIPS	APPLICAZIONE FRONTALI	DUAL HOOK				
LARA TOP 45	SE	OP	OP	OP	OP	SE	SE	OP	SE	-	SE	OP	
LARA TOP 55	SE	OP	OP	OP	OP	SE	SE	-	SE	-	SE	OP	
LARA TOP 40	SE	OP	OP	OP	OP	SE	-	OP	SE	-	-	OP	
LARA TOP 50	SE	OP	OP	OP	OP	SE	-	OP	SE	-	-	OP	
LARA 45 TELESCOPICA	SE	OP	OP	OP	OP	OP	SE	OP	OP	OP	OP	OP	
LARA 55 TELESCOPICA	SE	OP	OP	OP	OP	OP	SE	-	OP	OP	OP	OP	
LARA 40 TELESCOPICA	SE	OP	OP	OP	OP	OP	-	OP	OP	OP	-	OP	
LARA 50 TELESCOPICA	SE	OP	OP	OP	OP	OP	-	OP	OP	OP	-	OP	
LARA 45 BASIC	SE	OP	OP	OP	OP	OP	OP	OP	OP	SE	-	OP	
LARA 55 BASIC	SE	OP	OP	OP	OP	OP	OP	-	OP	SE	-	OP	
LARA 40 BASIC	SE	OP	OP	OP	OP	OP	-	OP	OP	SE	-	OP	
LARA 50 BASIC	SE	OP	OP	OP	OP	OP	-	OP	OP	SE	-	OP	

VALERIA

Zanzariera laterale a rete avvolgibile a molla con bottoncini e doppio cassonetto



VALERIA TOP 45/55
VALERIA TOP 40/55

VALERIA TElesc. 45/55
VALERIA TElesc. 40/50

VALERIA BASIC 45/55
VALERIA BASIC 40/50

Scorrimento: laterale

Tipologia: doppio cassonetto, con guida bassa da 2 cm per le versioni telescopiche.

Avvolgimento: a molla

Sistema di apertura:

modelli **TOP** standard con Dual Hook (opzionalmente con magnete).

modelli **telescopici** a magnete oppure opzionalmente con gancio o Dual Hook. In caso di utilizzo del sistema Soft, è consigliabile richiedere chiusura con gancio.

modelli **Basic** con gancio opzionalmente con magnete.

In fase d'ordine è consigliata la richiesta della maniglietta pieghevole esterna (quando è chiusa ha una sporgenza di 11 mm circa).

Cassonetto: doppio, arrotondato da 45 o 55 mm o squadrato da 40 e 50 mm, anche in versione con guide telescopiche, per

l'installazione in vani non perfettamente in squadra.

Adatta per: portafinestra

Bottoncino: sì

Rete: in fibra di vetro grigia di serie, viene fornita saldata e rivettata ai bordi. Può essere richiesta anche con rete Blackline, rete Fabrinet e a strisce. Al posto della rete si può richiedere l'inserimento di teli oscuranti, filtranti. I teli oscuranti e filtranti sono per uso interno e vengono forniti senza bottoncini, da richiedere in fase d'ordine come opzione.

Viene fornita: su misura

In abbinamento ai colori **bianco, avorio o grigio** lo spazzolino sarà fornito **grigio**; per i **restanti** - e se non specificato - lo spazzolino sarà fornito di colore **nero**.

VALERIA TOP 45/55



Cassonetto da 45
Testate inferiori

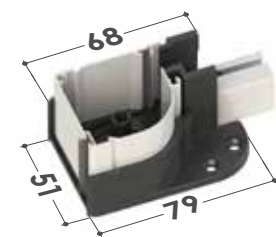

Cassonetto da 55
Testate inferiori

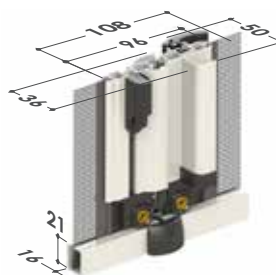
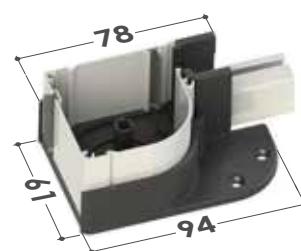

⚠ Copritestate e clips fornite in Color Line.

VALERIA TOP 40/50



Cassonetto da 40
Testate inferiori



Cassonetto da 50
Testate inferiori

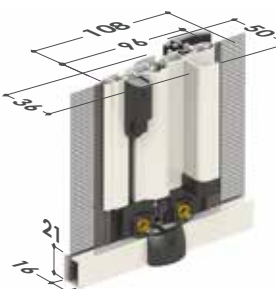

⚠ Copritestate e clips fornite in Color Line.

FUNZIONI DI SERIE PER LE TIPOLOGIE VALERIA TOP



Regolazione esterna del carico molla

La regolazione del tensionamento della molla interna viene effettuata agendo sull'apposito foro presente nella testata, servendosi del chiavino in dotazione.

Disponibile solo nella versione con cassonetto da 45 e 55



Sistema Soft: rallentamento nell'avvolgimento

Il Sistema Soft ha la funzione di rallentare l'avvolgimento della rete nel cassonetto eliminando rumori fastidiosi.



New Dual Hook: chiusura rinforzata con doppio gancio

Sistema di chiusura con due ganci applicati sulla barra maniglia ed i relativi riscontri montati sul profilo d'aggancio laterale, per garantire una maggiore aderenza tra barra maniglia e profilo laterale quando l'anta è chiusa.



Barramaniglia ZAB03L con aletta



FUNZIONI OPZIONALI PER LE TIPOLOGIE VALERIA TOP

Sistema di apertura a magnete

In fase d'ordine è possibile richiedere il sistema d'apertura a magnete.

VALERIA TELESCOPICA 45/55



Cassonetto da 45
Testate inferiori



Cassonetto da 55
Testate inferiori

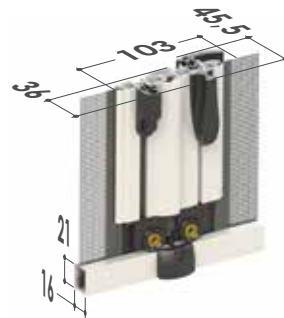
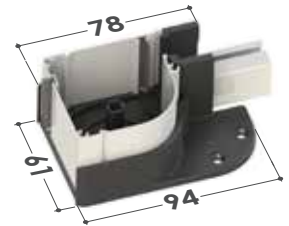

 Copritestate e clips fornite in Color Line.

VALERIA TELESCOPICA 40/50



Cassonetto da 40
Testate inferiori



Cassonetto da 50
Testate inferiori

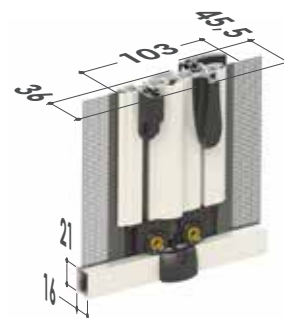
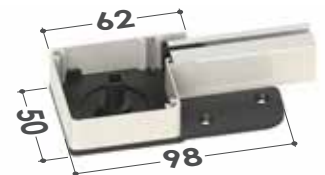

VALERIA BASIC 45/55

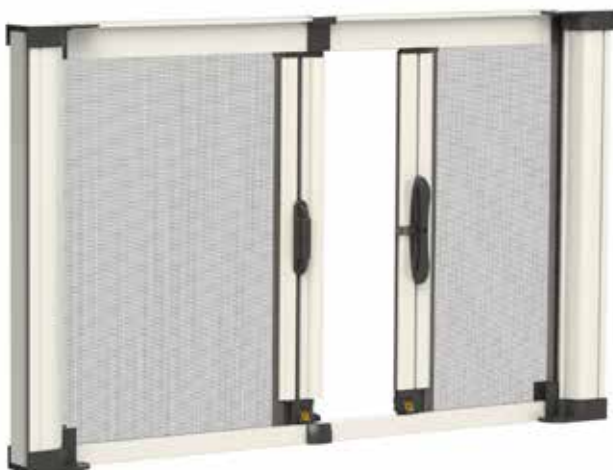

Cassonetto da 45
Testate inferiori

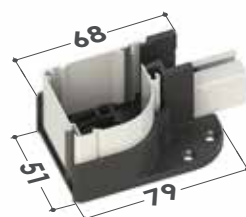

Cassonetto da 55
Testate inferiori

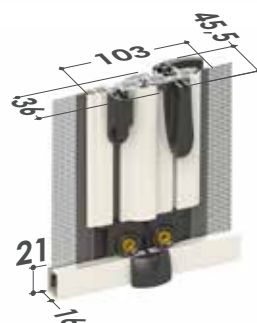
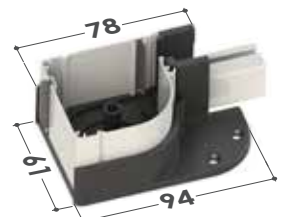

 Copritestate fornite in Color Line.

VALERIA BASIC 40/50

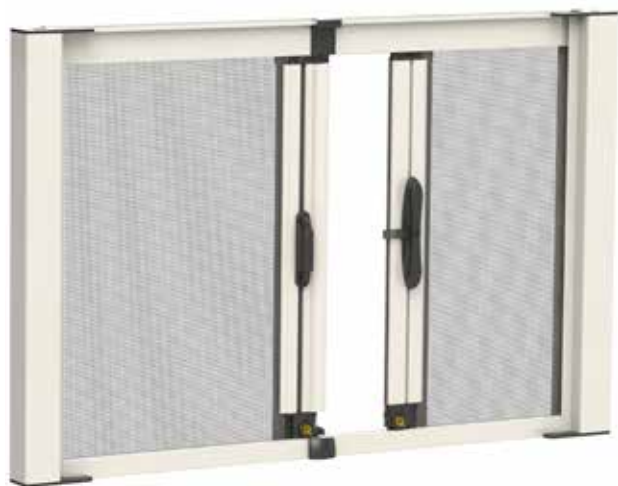

Cassonetto da 40
Testate inferiori



Cassonetto da 50
Testate inferiori

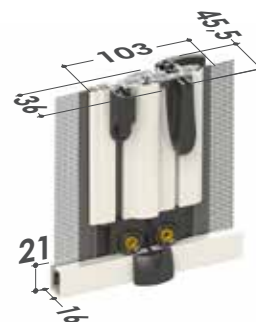

FUNZIONI DI SERIE PER LE TIPOLOGIE VALERIA BASIC



Sistema di drenaggio acqua

La guida inferiore è provvista di asole per il drenaggio dell'acqua, per evitarne il fastidioso deposito.



CARATTERISTICHE TECNICHE E INFORMAZIONI PER L'ORDINE

Misure consigliate (mm)

Rete in fibra grigia (di serie)

Cassonetto	Larghezza (min/max)	Altezza (min/max)
40	1200/2200	1500/2200
45	1200/2800	1500/2500
50	1200/2800	1500/2500
55	1200/3000	1500/2500

Rete Fabrinet (opzionale)

Cassonetto	Larghezza (min/max)	Altezza (min/max)
40	1200/1600	1500/2500
45	1200/2400	1500/2500
50	1200/2400	1500/2500
55	1200/3000	1500/2500

Rete Blackline (opzionale)

Cassonetto	Larghezza (min/max)	Altezza (min/max)
40	1200/2200	1500/2500
45	1200/2800	1500/2500
50	1200/2800	1500/2500
55	1200/3000	1500/2500

ATTENZIONE:

- Le dimensioni minime e massime indicate nelle tabelle sono da considerarsi come valori indicativi: eccezionalmente, per alcune larghezze, potrebbe non essere possibile raggiungere l'altezza massima né installare il sistema Soft.

Si consiglia di contattare l'azienda per maggiori informazioni.

Come ordinare

Formulare l'ordine indicando sempre le dimensioni del cassonetto e la tipologia di misura, tenendo presente quanto segue:

- misura LUCE**, la zanzariera - rispetto alla misura del vano - verrà fornita:

modelli Valeria TOP 40/50 - Valeria telescopica 40/50 - Valeria Basic 40/50): 2 mm in meno

modelli Valeria Basic 45/55: 3 mm in meno

modelli Valeria TOP 45/55 - Valeria telescopica 45/55: 4 mm in meno

- misura FINITA**, la zanzariera verrà fornita con le stesse misure ordinate.

In mancanza di dati in merito verrà utilizzata in automatico la misura luce e cassonetto da 55 mm.











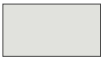
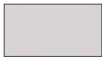









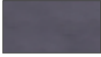

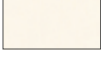







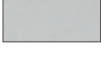

Ove non richiesto diversamente, il cassonetto viene predisposto per l'installazione a sinistra (vista interna).

La zanzariera viene predisposta con apertura centrale, l'anta semifissa viene predisposta a sx (vista interna).

Su richiesta il fermo può essere decentrato. In tal caso indicare sempre la larghezza dell'anta semifissa.

Per necessità di prodotti dalle dimensioni prossime ai limiti consigliati si prega di contattare l'azienda prima di sottoporre un ordine.

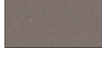
Colori disponibili

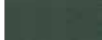
LUCIDI		SPECIALI	
 9010 LUCIDO	 1013 LUCIDO	 ARGENTO VERNICIATO	 CORTEN
OPACHI		 BRONZO VERNICIATO	 TESTA DI MORO MV
 9010 OPACO	 9005 OPACO	 BRONZO SCURO VERNICIATO	 TESTA DI MORO 9900
 9006 OPACO		 DB703	
SOFT		LEGNO	
 9016 SOFT	 7012 SOFT	 RENOLIT BIANCO	 CILIEGIO SCURO
 9010 SOFT	 7016 SOFT	 RENOLIT CHIARO	 NOCE CHIARO
 9001 SOFT	 8014 SOFT	 RENOLIT SCURO	 NOCE SCURO
 1013 SOFT	 8017 SOFT	 PINO	 CILIEGIO ATLANTICO
 7035 SOFT	 8019 SOFT	 CILIEGIO CHIARO	 CASTANO
 7001 SOFT	 6005 SOFT		
		RAFFAELLO	
		 GRIGIO RAFFAELLO	 MARRONE RAFFAELLO
		 VERDE RAFFAELLO	

Accessori

SE= DI SERIE / OP= OPZIONALE

MODELLO	rete GRIGIA	FABRINET	BLACKLINE	SUNOX	BETTER VIEW	Sistema SOFT	CLIPS	MIRAPASSE TRIANGOLARE	+	DUAL HOOK	
VALERIA TOP 45	SE	OP	OP	OP	OP	SE	SE	OP	-	SE	SE
VALERIA TOP 55	SE	OP	OP	OP	OP	SE	SE	-	-	SE	SE
VALERIA TOP 40	SE	OP	OP	OP	OP	SE	-	OP	-	-	SE
VALERIA TOP 50	SE	OP	OP	OP	OP	SE	-	OP	-	-	SE
VALERIA 45 TELESCOPICA	SE	OP	OP	OP	OP	OP	SE	OP	OP	OP	OP
VALERIA 55 TELESCOPICA	SE	OP	OP	OP	OP	OP	SE	-	OP	OP	OP
VALERIA 40/50 TELESCOPICA	SE	OP	OP	OP	OP	OP	-	OP	OP	-	OP
VALERIA BASIC 45	SE	OP	OP	OP	OP	OP	OP	OP	SE	-	OP
VALERIA BASIC 55	SE	OP	OP	OP	OP	OP	OP	-	SE	-	OP
VALERIA BASIC 40	SE	OP	OP	OP	OP	OP	-	OP	SE	-	OP
VALERIA BASIC 50	SE	OP	OP	OP	OP	OP	-	OP	SE	-	OP

CLARA

Zanzariera laterale a rete avvolgibile a molla con bottoncini, guida bassa a spigoli arrotondati



CLARA TOP 45/55

CLARA TOP 40/50

CLARA 015

CLARA TOP DOPPIA 45/55

CLARA TOP DOPPIA 40/50

CLARA 45/55

CLARA DOPPIA 45/55

CLARA 40/50

CLARA DOPPIA 40/50

Scorrimento: laterale

Tipologia: con guida bassa dagli spigoli arrotondati (**solo di colore argento**) e guida telescopica superiore, per l'installazione in vani non perfettamente in squadro, disponibile anche in versione con doppio cassonetto.

Avvolgimento: a molla

Sistema di apertura:

modelli **TOP** chiusura standard con Dual Hook (opzionalmente con magnete),

modelli base a magnete oppure opzionalmente con gancio o Dual Hook

Cassonetto: arrotondato da 45 o 55 mm o squadrato da 40 e 50 mm.

Adatta per: portafinestra

Bottoncino: sì

Rete: in fibra di vetro grigia di serie, viene fornita saldata e rivettata ai bordi. Può essere richiesta anche con rete Blackline, rete Fabrinet e a strisce. Al posto della rete si può richiedere l'inserimento di teli oscuranti, filtranti.

I teli oscuranti e filtranti sono per uso interno e vengono forniti senza bottoncini, da richiedere in fase d'ordine come opzione.

Viene fornita: su misura

Color Line: per il modello **Clara Top singola** sono disponibili gli accessori in vista a colore **bianco, avorio, grigio e nero**.

In abbinamento ai colori **bianco, avorio o grigio** lo spazzolino sarà fornito **grigio**; per i **restanti** - e se non specificato - lo spazzolino sarà fornito di colore **nero**.

CLARA TOP 45/55



Cassonetto da 45
Testate inferiori

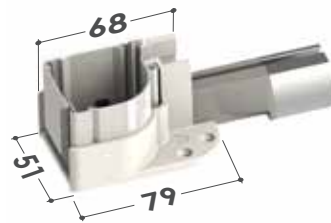

Cassonetto da 55
Testate inferiori

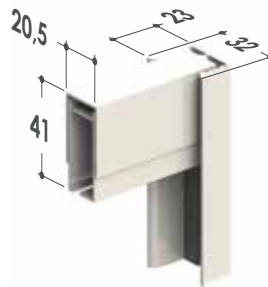
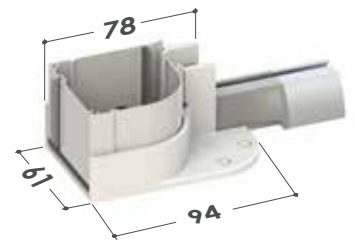

Guide telescopiche regolabili



CLARA TOP 40/50



Cassonetto da 40
Testate inferiori

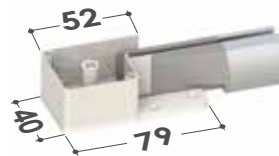

Cassonetto da 50
Testate inferiori

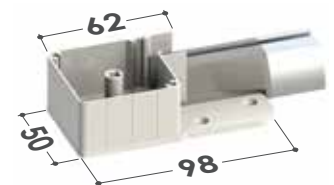

Guide telescopiche regolabili

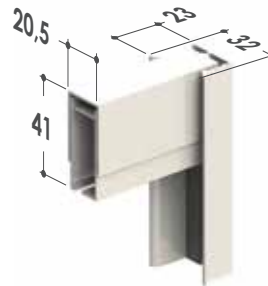

CLARA 015

(SOLO PER CASSONETTO DA 55)

Versione con guida inferiore con altezza di soli 15 mm, disponibile solo nella configurazione a cassonetto singolo.



CLARA TOP 45/55 DOPPIA



Cassonetto da 45
Testate inferiori

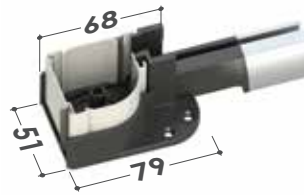

Cassonetto da 55
Testate inferiori

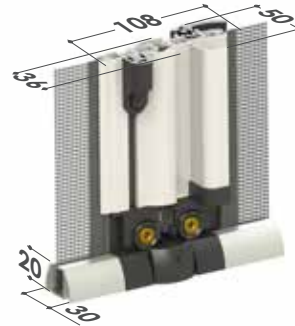
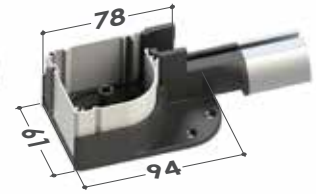

 Copritestate e clips fornite in Color Line.

CLARA TOP 40/50 DOPPIA



Cassonetto da 40
Testate inferiori

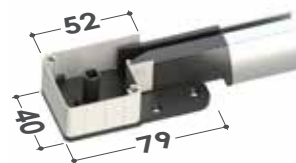

Cassonetto da 50
Testate inferiori

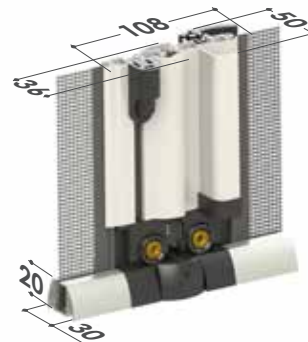

 Copritestate e clips fornite in Color Line.

FUNZIONI DI SERIE PER LE TIPOLOGIE CLARA TOP



Regolazione esterna del carico molla

La regolazione del tensionamento della molla interna viene effettuata agendo sull'apposito foro presente nella testata, servendosi del chiavino in dotazione.

Disponibile solo nella versione con cassonetto da 45 e 55



Sistema Soft: rallentamento nell'avvolgimento

Il Sistema Soft ha la funzione di rallentare l'avvolgimento della rete nel cassonetto eliminando rumori fastidiosi.



[DUAL HOOK] New Dual Hook: chiusura rinforzata con doppio gancio

Sistema di chiusura con due ganci applicati sulla barra maniglia ed i relativi riscontri montati sul profilo d'aggancio laterale, per garantire una maggiore aderenza tra barra maniglia e profilo laterale quando l'anta è chiusa.



Barramaniglia ZAB03L con aletta



FUNZIONI OPZIONALI PER LE TIPOLOGIE CLARA TOP

Sistema di apertura a magnete

In fase d'ordine è possibile richiedere il sistema d'apertura a magnete.

CLARA 45/55 - CLARA 45/55 DOPPIA



Cassonetto da 45
Testate inferiori

Cassonetto da 55
Testate inferiori

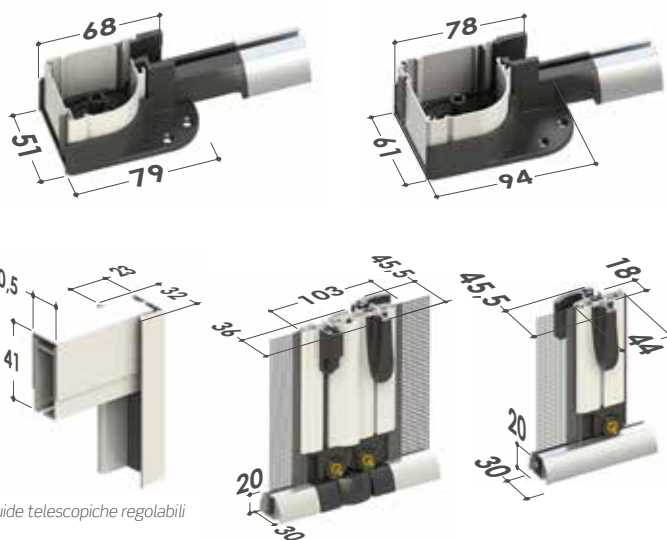

Guide telescopiche regolabili



Copritestate e clips fornite in Color Line.

CLARA 40/50 - CLARA 40/50 DOPPIA



Cassonetto da 40
Testate inferiori

Cassonetto da 50
Testate inferiori

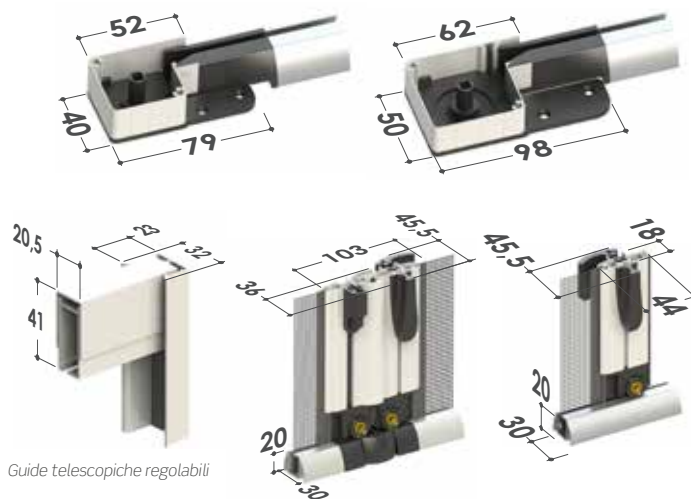

Guide telescopiche regolabili

FUNZIONI DI SERIE



Sistema di drenaggio acqua

La guida inferiore è provvista di asole per il drenaggio dell'acqua, per evitarne il fastidioso deposito.



FUNZIONI OPZIONALI



Regolazione esterna del carico molla

La regolazione del tensionamento della molla interna viene effettuata agendo sull'apposito foro presente nella testata, servendosi del chiavino in dotazione.



Sistema di aggancio telescopico

Per installazioni in vani con larghezza fuori squadra.



CARATTERISTICHE TECNICHE E INFORMAZIONI PER L'ORDINE

Misure consigliate (mm)

• SINGOLA

Rete in fibra grigia (di serie)

Cassonetto	Larghezza (min/max)	Altezza (min/max)
40	-/1100	1500/2200
45	- /1400	1500/2500
50	- /1400	1500/2500
55	- /1500	1500/2500

Rete Fabrinet (opzionale)

Cassonetto	Larghezza (min/max)	Altezza (min/max)
40	-/800	1500/2200
45	- /1200	1500/2500
50	- /1200	1500/2500
55	- /1500	1500/2500

Rete Blackline (opzionale)

Cassonetto	Larghezza (min/max)	Altezza (min/max)
40	-/1100	1500/2200
45	- /1400	1500/2500
50	- /1400	1500/2500
55	- /1500	1500/2500

• DOPPIA

Rete in fibra grigia (di serie)

Cassonetto	Larghezza (min/max)	Altezza (min/max)
40	1200/2200	1500/2200
45	1200/2800	1500/2500
50	1200/2800	1500/2500
55	1200/3000	1500/2500

Rete Fabrinet (opzionale)

Cassonetto	Larghezza (min/max)	Altezza (min/max)
40	1200/1600	1500/2500
45	1200/2400	1500/2500
50	1200/2400	1500/2500
55	1200/3000	1500/2500

Rete Blackline (opzionale)

Cassonetto	Larghezza (min/max)	Altezza (min/max)
40	1200/2200	1500/2500
45	1200/2800	1500/2500
50	1200/2800	1500/2500
55	1200/3000	1500/2500

ATTENZIONE:

- Le dimensioni minime e massime indicate nelle tabelle sono da considerarsi come valori indicativi: eccezionalmente, per alcune larghezze, potrebbe non essere possibile raggiungere l'altezza massima né installare il sistema Soft.

Si consiglia di contattare l'azienda per maggiori informazioni.

Come ordinare

Formulare l'ordine indicando sempre le dimensioni del cassonetto e la tipologia di misura, tenendo presente quanto segue:

- misura LUCE**, la zanzariera - rispetto alla misura del vano - verrà fornita:
 - modelli Clara TOP 40/50 - Clara 40/50: 2 mm in meno;
 - modelli Clara TOP 45/55 - Clara 45/55: 4 mm in meno;
- misura FINITA**, la zanzariera verrà fornita con le stesse misure ordinate.

In mancanza di dati in merito verrà utilizzata in automatico la misura luce e cassonetto da 55 mm.

Ove non richiesto diversamente, il cassonetto viene predisposto per l'installazione a sinistra (vista interna).

Nella **versione doppio cassonetto**: la zanzariera viene predisposta con apertura centrale, l'anta semifissa viene predisposta a sx (vista interna). Su richiesta il fermo può essere decentrato. In tal caso indicare sempre la larghezza dell'anta semifissa.

Per necessità di prodotti dalle dimensioni prossime ai limiti consigliati si prega di contattare l'azienda prima di sottoporre un ordine.

Accessori

SE= DI SERIE / OP= OPZIONALE

MODELLO	rete GRIGIA	FABRINET	BLACKLINE	BETTER VUE	SUNOX	Sistema SOFT	CLIPS	APERTURA CENTRALE	DUAL HOOK	FERMO DECENTRATO	ANTIFORZATURA	ANTIRIFLESSO
CLARA TOP 45	SE	OP	OP	OP	OP	SE	SE	OP	SE	-	SE	OP
CLARA TOP 55	SE	OP	OP	OP	OP	SE	SE	-	SE	-	SE	OP
CLARA TOP 40/50	SE	OP	OP	OP	OP	SE	-	OP	SE	-	-	OP
CLARA TOP 45 DOPPIA	SE	OP	OP	OP	OP	SE	SE	OP	SE	-	SE	-
CLARA TOP 55 DOPPIA	SE	OP	OP	OP	OP	SE	SE	-	SE	-	SE	-
CLARA TOP 40/50 DOPPIA	SE	OP	OP	OP	OP	SE	-	OP	SE	-	-	-
CLARA 45	SE	OP	OP	OP	OP	OP	SE	OP	OP	OP	OP	OP
CLARA 55	SE	OP	OP	OP	OP	OP	SE	-	OP	OP	OP	OP
CLARA 40/50	SE	OP	OP	OP	OP	OP	-	OP	OP	OP	-	OP
CLARA DOPPIA 40/50	SE	OP	OP	OP	OP	OP	-	OP	OP	OP	-	-
CLARA DOPPIA 45	SE	OP	OP	OP	OP	OP	SE	OP	OP	OP	OP	-
CLARA DOPPIA 55	SE	OP	OP	OP	OP	OP	SE	-	OP	OP	OP	-
CLARA 015 (55)	SE	OP	OP	OP	OP	OP*	OP	-	OP	OP	OP	OP

NB: È possibile montare il Sistema Soft solo con il cassonetto predisposto a sinistra.

Colori disponibili

LUCIDI



9010 LUCIDO



1013 LUCIDO

OPACHI



9010 OPACO



9005 OPACO



9006 OPACO

SOFT



9016 SOFT

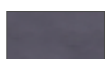

7012 SOFT

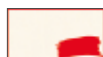

9010 SOFT



7016 SOFT



9001 SOFT



8014 SOFT



1013 SOFT



8017 SOFT



7035 SOFT



8019 SOFT



7001 SOFT



6005 SOFT

RAFFAELLO



GRIGIO RAFFAELLO



MARRONE RAFFAELLO



VERDE RAFFAELLO

SPECIALI



ARGENTO VERNICIATO



CORTEN

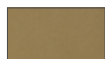

BRONZO VERNICIATO



TESTA DI MORO MV



BRONZO SCURO VERNICIATO

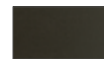

TESTA DI MORO 9900



DB703

LEGNO



RENOLIT BIANCO



CILIEGIO SCURO



RENOLIT CHIARO



NOCE CHIARO



RENOLIT SCURO



NOCE SCURO



PINO



CILIEGIO ATLANTICO

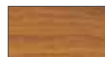

CILIEGIO CHIARO



CASTANO

Per i colori evidenziati in **rosso** sono disponibili gli accessori in abbinamento Color Line.



COLOR LINE



Per i colori 9010 Soft, 9010 Lucido, 9010 Opaco, 9016 Soft e Renolit Bianco, gli accessori in abbinamento saranno bianchi.

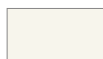

Per i colori 1013 Lucido, 1013 Soft e 9001 Soft gli accessori in abbinamento saranno avorio.



Per i colori 7001 Soft, 7035 Soft, 9006 Opaco e Argento Verniciato gli accessori in abbinamento saranno grigi.



Per tutti i restanti colori e i fuori gamma, gli accessori in abbinamento saranno neri.

Gli accessori della guida inferiore saranno forniti esclusivamente di colore nero.

WIND LATERALE

Zanzariera laterale a rete avvolgibile senza bottoncini, con azionamento a molla



WIND TOP 42/42 DOPPIA
WIND TOP 32/32 DOPPIA
WIND 32/42

WIND 32/42 DOPPIA
WIND 42 TELESCOPICA/DOPPIA

Scorrimento: laterale

Avvolgimento: a molla

Sistema di apertura:

modelli TOP con Dual Hook (opzionalmente con gancio).

modelli base solo a magnete.

modelli telescopici a magnete oppure opzionalmente con gancio o Dual Hook, in caso di utilizzo del sistema opzionale di rallentamento Soft, è consigliabile richiedere il gancio.

Cassonetto: arrotondato da 32 e 42 mm, anche in versione con testata telescopica, per l'installazione in vani non perfettamente in squadro, è disponibile anche in versione con doppio cassonetto.

Adatta per: portafinestra

Bottoncino: no

Rete: in fibra di vetro grigia di serie. Può essere richiesta anche con rete Blackline, rete Fabrinet e a strisce. Al posto della rete si può richiedere l'inserimento di teli oscuranti, filtranti. **I teli oscuranti e filtranti sono per uso interno e sono disponibili solo per i modelli con cassonetto da 42 mm.**

Viene fornita: su misura / in kit / in barre da 6 mt (per informazioni, contattare l'azienda).

Note: vengono fornite delle clips metalliche - da fissare alle pareti del vano - che consentono un veloce aggancio del cassonetto.

Color Line: per i modelli **Wind Top 32** e **Wind Top 42** con cassonetto singolo, sono disponibili gli accessori in vista a colore **bianco, avorio, grigio e nero.**

In abbinamento ai colori **bianco, avorio o grigio** lo spazzolino sarà fornito **grigio**; per i **restanti** - e se non specificato - lo spazzolino sarà fornito di colore **nero.**

WIND TOP 42 / TOP 42 DOPPIA

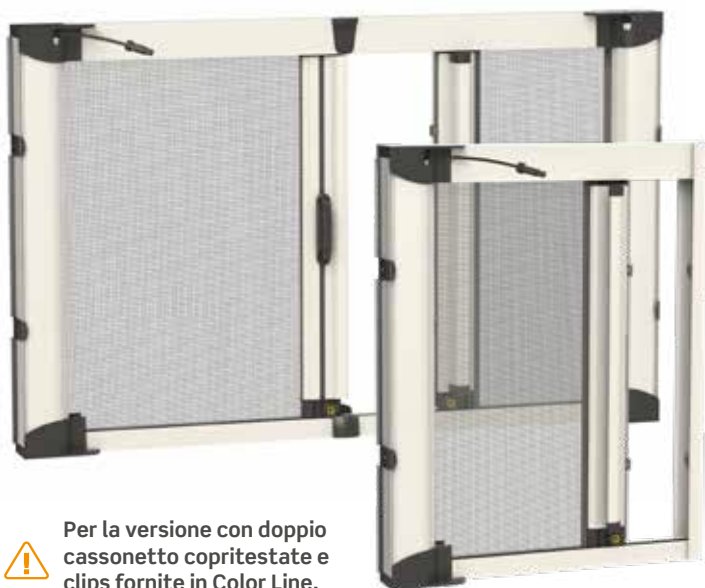

Per la versione con doppio cassonetto copritestate e clips fornite in Color Line.

Cassonetto da 42
Testate inferiori

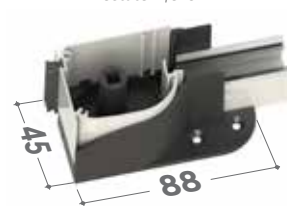

Barra maniglia **doppia**

Barra maniglia **singola**

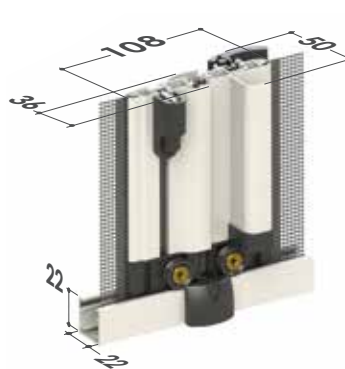

WIND TOP 32 / TOP 32 DOPPIA

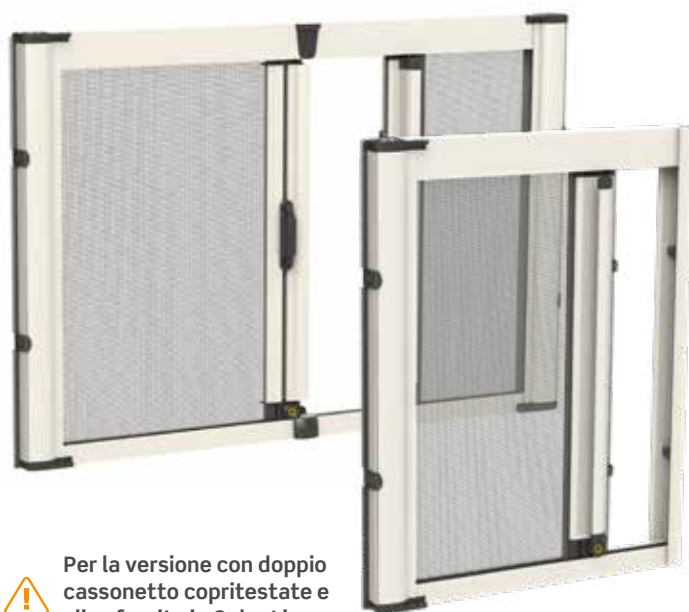

Per la versione con doppio cassonetto copritestate e clips fornite in Color Line.

Cassonetto da 32
Testate inferiori



Barra maniglia **doppia**

Barra maniglia **singola**

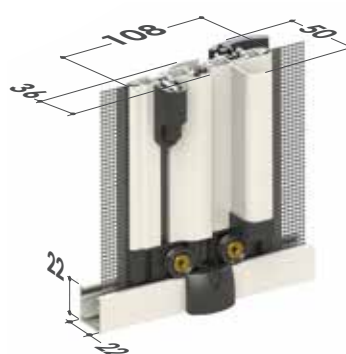

FUNZIONI DI SERIE



Regolazione esterna del carico molla

La regolazione del tensionamento della molla interna viene effettuata agendo sull'apposito foro presente nella testata, servendosi del chiavino in dotazione.

Disponibile solo nella versione TOP con cassonetto da 42



Sistema Soft: rallentamento nell'avvolgimento

Il Sistema Soft ha la funzione di rallentare l'avvolgimento della rete nel cassonetto eliminando rumori fastidiosi.



New Dual Hook: chiusura rinforzata con doppio gancio

Sistema di chiusura con due ganci applicati sulla barra maniglia ed i relativi riscontri montati sul profilo d'aggancio laterale, per garantire una maggiore aderenza tra barra maniglia e profilo laterale quando l'anta è chiusa.



Barramaniglia ZAB03L con aletta



WIND 32/42 - 32/42 DOPPIA

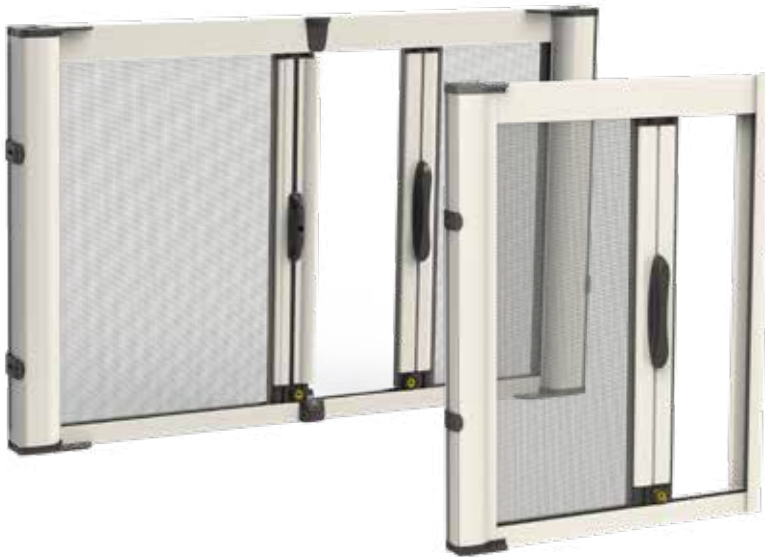

Cassonetto da 32
Testate inferiori



Cassonetto da 42
Testate inferiori



VERSIONE DOPPIA

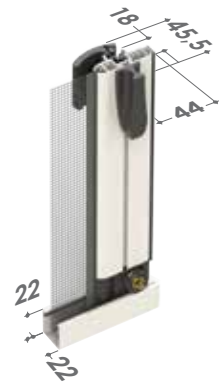
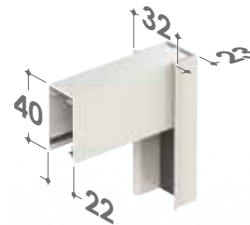

VERSIONE DOPPIA

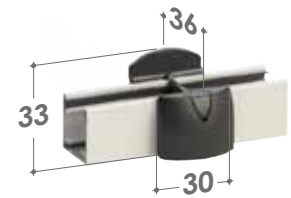

FUNZIONI OPZIONALI WIND 32/42 E WIND 32/42 DOPPIA



Sistema Soft:
rallentamento nell'avvolgimento

Il Sistema Soft ha la funzione di rallentare l'avvolgimento della rete nel cassonetto eliminando rumori fastidiosi.

WIND 42 TELESCOPICA / 42 TELESCOPICA DOPPIA

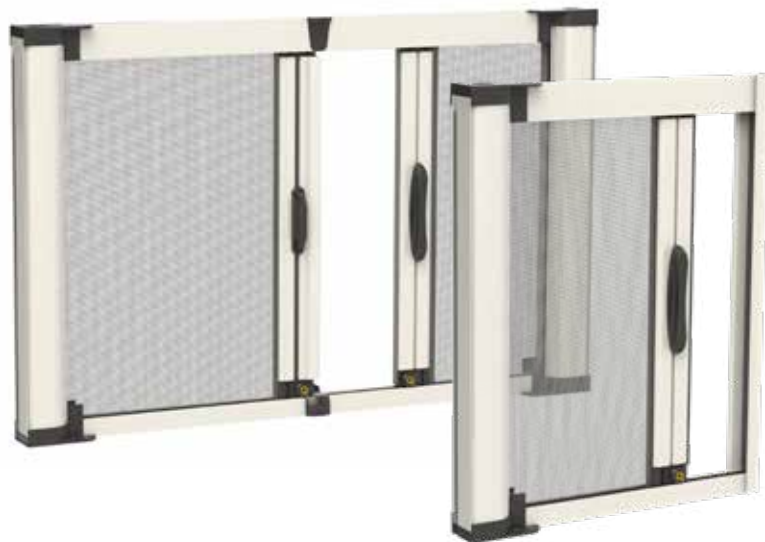

Cassonetto da 42
Testate inferiori

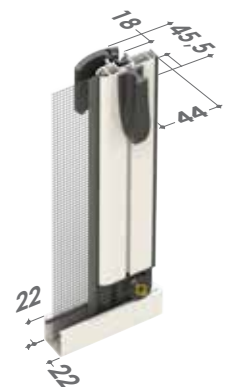

VERSIONE DOPPIA

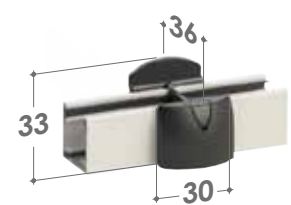

FUNZIONI OPZIONALI



Sistema di aggancio telescopico

Per installazioni in vani con larghezza fuori squadra.



CARATTERISTICHE TECNICHE E INFORMAZIONI PER L'ORDINE

Misure consigliate (mm)

Rete in fibra grigia (di serie)

Cassonetto	Larghezza (min/max)	Altezza (min/max)
32	- /1200	1200/2300
42	- /1400	1200/2400
32 DOPPIA	- /2400	1200/2300
42 DOPPIA	- /2800	1200/2400

Rete Fabrinet (opzionale)

Cassonetto	Larghezza (min/max)	Altezza (min/max)
32	-	-
42	-/1100	1200/2400
32 DOPPIA	-	-
42 DOPPIA	-/2200	1200/2400

Rete Blackline (opzionale)

Cassonetto	Larghezza (min/max)	Altezza (min/max)
32	- /1200	1200/2300
42	- /1400	1200/2400
32 DOPPIA	- /2400	1200/2300
42 DOPPIA	- /2800	1200/2400

Colori disponibili

LUCIDI



9010 LUCIDO



1013 LUCIDO

OPACHI



9010 OPACO



9005 OPACO



9006 OPACO

SOFT



9016 SOFT



7016 SOFT



9010 SOFT



8014 SOFT



9001 SOFT



8017 SOFT



1013 SOFT



8019 SOFT



7035 SOFT



6005 SOFT



7001 SOFT

Come ordinare

Formulare l'ordine indicando sempre le dimensioni del cassonetto e la tipologia di misura, tenendo presente quanto segue:

- **misura LUCE**, la zanzariera verrà fornita 2 mm in meno rispetto alla misura del vano (4 mm in meno per le versioni telescopiche).
- **misura FINITA**, la zanzariera verrà fornita con le stesse misure ordinate.

In mancanza di dati in merito verrà utilizzata in automatico la misura luce.

Ove non richiesto diversamente, il cassonetto viene predisposto per l'installazione a sinistra (vista interna).

Nella **versione con doppio cassonetto**: la zanzariera viene predisposta con apertura centrale, l'anta semifissa viene predisposta a sx (vista interna). Su richiesta il fermo può essere decentrato. In tal caso indicare sempre la larghezza dell'anta semifissa.

Per necessità di prodotti dalle dimensioni prossime ai limiti consigliati e per l'inserimento di **teli oscuranti/filtranti**, si prega di contattare l'azienda prima di sottoporre un ordine.

I teli oscuranti e filtranti sono per uso interno, consultare la mazzetta teli e reti per la scelta del tessuto.

ATTENZIONE:

- **Le dimensioni minime e massime indicate nelle tabelle sono da considerarsi come valori indicativi: eccezionalmente, per alcune larghezze, potrebbe non essere possibile raggiungere l'altezza massima né installare il sistema Soft.**

Si consiglia di contattare l'azienda per maggiori informazioni.

SPECIALI



ARGENTO VERNICIATO



CORTEN

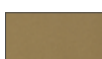

BRONZO VERNICIATO



TESTA DI MORO MV



BRONZO SCURO VERNICIATO



TESTA DI MORO 9900



DB703

LEGNO



RENOLIT CHIARO



CILIEGIO SCURO



RENOLIT SCURO



NOCE CHIARO



PINO



NOCE SCURO

RAFFAELLO



GRIGIO RAFFAELLO



MARRONE RAFFAELLO



VERDE RAFFAELLO

Per i colori evidenziati in **rosso** sono disponibili gli accessori in abbinamento Color Line.

WIND 45 LATERALE

Zanzariera laterale a rete avvolgibile senza bottoncini, con azionamento a molla



WIND 45 LATERALE
WIND 45 LATERALE DOPPIA

Scorrimento: laterale

Avvolgimento: a molla

Sistema di apertura: modelli base con magnete, opzionalmente con Dual Hook;

In caso di utilizzo del sistema opzionale di rallentamento Soft, è consigliabile il Dual Hook.

Cassonetto: arrotondato da 45 mm, con testata telescopica, per l'installazione in vani non perfettamente in squadra, è disponibile anche in versione con doppio cassonetto.

Adatta per: portafinestra

Bottoncino: no

Rete: in fibra di vetro grigia di serie. Può essere richiesta anche con rete Blackline, rete Fabrinet e a strisce. Al posto della rete si può richiedere l'inserimento di teli oscuranti, filtranti I teli oscuranti e filtranti sono per uso interno.

Viene fornita: su misura / in kit / in barre da 6 mt (per informazioni, contattare l'azienda).

Color Line: accessori in vista a colore disponibili per la variante con singolo cassonetto nei colori **bianco, avorio, grigio e nero**.

In abbinamento ai colori **bianco, avorio o grigio** lo spazzolino sarà fornito **grigio**; per i **restanti** - e se non specificato - lo spazzolino sarà fornito di colore **nero**.

WIND 45 LATERALE / 45 LATERALE DOPPIA



 Per la versione con doppio cassonetto copritestate e clips fornite in Color Line.

Cassonetto da 45
Testata inferiore



Barra maniglia doppia



FUNZIONI DI SERIE



Barramaniglia
ZAB03L con aletta



Sistema Soft:
rallentamento
nell'avvolgimento

Il Sistema Soft ha la funzione di rallentare l'avvolgimento della rete nel cassonetto eliminando rumori fastidiosi.



New Dual Hook:
chiusura rinforzata
con doppio gancio

Sistema di chiusura con due ganci applicati sulla barra maniglia ed i relativi riscontri montati sul profilo d'aggancio laterale, per garantire una maggiore aderenza tra barra maniglia e profilo laterale quando l'anta è chiusa.



Sistema di aggancio
telescopico

Per installazioni in vani con larghezza fuori squadra.

Disponibile solo nella versione singola



CARATTERISTICHE TECNICHE E INFORMAZIONI PER L'ORDINE

Misure consigliate (mm)

Rete in fibra grigia (di serie)

Cassonetto	Larghezza (min/max)	Altezza (min/max)
45	- /1400	1200/2400
45 DOPPIA	- /2800	1200/2400

Rete Fabrinet (opzionale)

Cassonetto	Larghezza (min/max)	Altezza (min/max)
45	- /1200	1200/2400
45 DOPPIA	- /2400	1200/2400

Rete Blackline (opzionale)

Cassonetto	Larghezza (min/max)	Altezza (min/max)
45	- /1400	1200/2400
45 DOPPIA	- /2800	1200/2400

Come ordinare

Formulare l'ordine indicando sempre le dimensioni del cassonetto e la tipologia di misura, tenendo presente quanto segue:

- **misura LUCE**, la zanzariera verrà fornita 2 mm in meno rispetto alla misura del vano (4 mm in meno per le versioni telescopiche).
- **misura FINITA**, la zanzariera verrà fornita con le stesse misure ordinate.

In mancanza di dati in merito verrà utilizzata in automatico la misura luce.

Ove non richiesto diversamente, il cassonetto viene predisposto per l'installazione a sinistra (vista interna).

Nella **versione con doppio cassonetto**: la zanzariera viene predisposta con apertura centrale, l'anta semifissa viene predisposta a sx (vista interna). Su richiesta il fermo può essere decentrato. In tal caso indicare sempre la larghezza dell'anta semifissa.

Per necessità di prodotti dalle dimensioni prossime ai limiti consigliati e per l'inserimento di **teli oscuranti/filtranti**, si prega di contattare l'azienda prima di sottoporre un ordine.

I teli oscuranti e filtranti sono per uso interno, consultare la mazzetta teli e reti per la scelta del tessuto.

Versioni in barre ed in kit

Alcuni modelli Wind sono disponibili in barre ed in kit.

Richiedi il listino prezzi per conoscere tutta la gamma delle configurazioni.



LINDAPLUS

Zanzariera modulare a scorrimento laterale senza bottoncini e guida inferiore bassa



LINDAPLUS 45
LINDAPLUS UP

LINDAPLUS ANGOLARE

Scorrimento: laterale, si arresta manualmente in qualsiasi punto, configurabile con una o più ante.

Avvolgimento: a molla

Sistema di apertura: a magnete

Sistema di attacco: a baionetta

Adatta per: portafinestra

Bottoncino: no

Rete: in fibra di vetro grigia di serie, può essere richiesta anche con rete Blackline, rete Fabrinet e a strisce.

Viene fornita: su misura, in kit (per informazioni, contattare l'azienda).

Note: componentistica totalmente rinnovata in alcuni dei suoi principali elementi, con l'introduzione di un sistema brevettato che garantisce un miglioramento generale nell'utilizzo del pro-

dotto e massima efficacia di funzionamento. Attacco a baionetta per la parte fissa.

Guida bassa dallo spessore di soli 4 mm. La rete è facilmente ricollocabile in caso di fuoriuscita. È possibile applicare più ante, fino ad una larghezza massima complessiva di 6 metri.

Opzionale: maniglietta pieghevole (quando è chiusa ha una sporgenza di 11 mm circa)

Color Line: accessori in vista a colore disponibili per tutte le varianti nei colori **bianco, avorio, grigio e nero**.

Il colore dei cingoli della catena varia in base al colore della rete: saranno forniti neri con rete nera e grigi in caso di rete grigia.

In abbinamento ai colori **bianco, avorio o grigio** lo spazzolino sarà fornito **grigio**; per i **restanti** - e se non specificato - lo spazzolino sarà fornito di colore **nero**.

LINDAPLUS 45

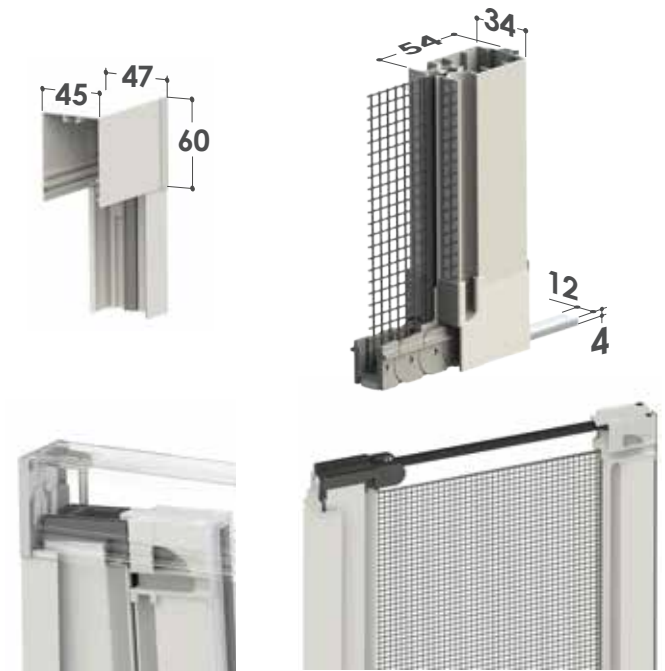

Attacco a baionetta

Lamina superiore

LINDAPLUS UP



Per ordini relativi alla LINDAPLUS UP, consultare la sezione dedicata nel capitolo: "APPLICAZIONE FRONTALE".

LINDAPLUS ANGOLARE



Consultare preventivamente il paragrafo "Schemi di accoppiamento delle ante" per gli ordini relativi a questo modello.

CARATTERISTICHE TECNICHE E INFORMAZIONI PER L'ORDINE

Schemi di accoppiamento delle ante

ANTA SINGOLA



2 ANTE CON APERTURA BILATERALE

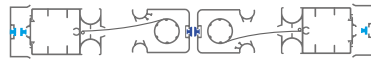

2 ANTE CON CHIUSURA AL CENTRO

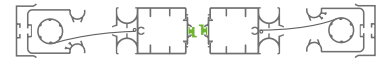

2 ANTE A SEGUIRE

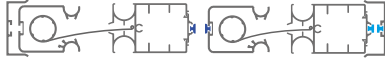

3 ANTE



3 ANTE A SEGUIRE



6 ANTE CON CHIUSURA AL CENTRO



3 ANTE A SEGUIRE ANGOLARE

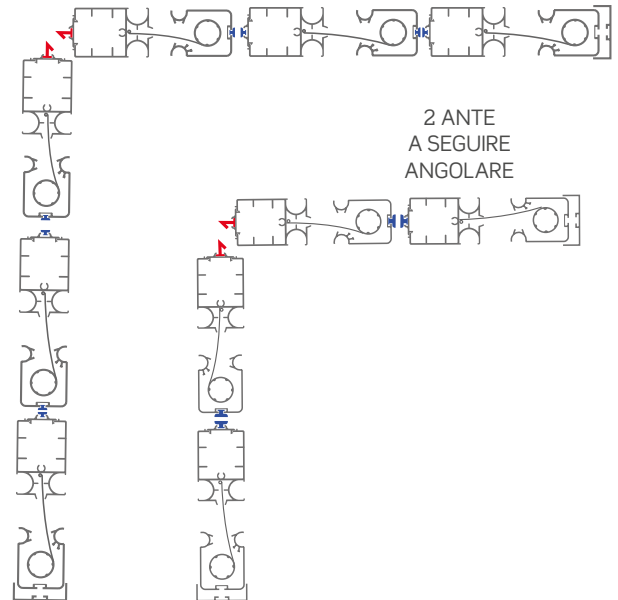

2 ANTE A SEGUIRE ANGOLARE



2 ANTE CON APERTURA BILATERALE ANGOLARE

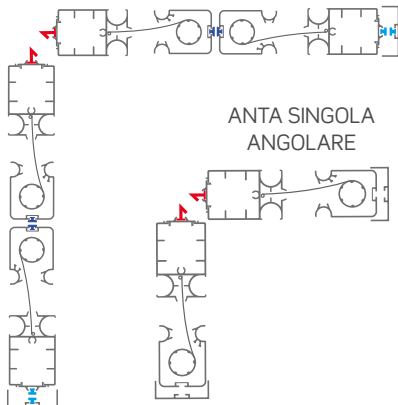

ANTA SINGOLA ANGOLARE

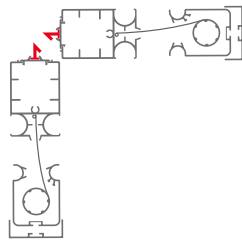

Misure consigliate (mm)

Di serie

Tipologia reti	Larghezza (min/max)	Altezza (min/max)
Rete in fibra grigia	- /1500	1500/2500

Opzionale

Tipologia reti	Larghezza (min/max)	Altezza (min/max)
Rete Fabrinet	- /800	1500/2400
Rete Blackline	- /1500	1500/2500

! L'altezza deve essere superiore alla larghezza di minimo 150 mm (per anta, nella versione doppia).

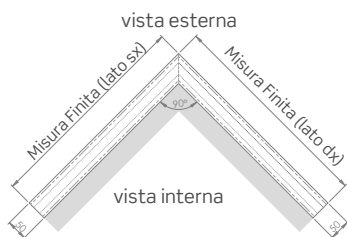

Come ordinare

Formulare l'ordine **indicando sempre la tipologia di misura**, tenendo presente quanto segue:

- **misura LUCE**, la zanzariera verrà fornita 3 mm in meno rispetto alla misura del vano.
- **misura FINITA**, la zanzariera verrà fornita con le stesse misure ordinate.















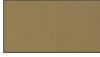















In mancanza di dati in merito verrà utilizzata in automatico la misura luce.

LINDAPLUS ANGOLARE:

- Rilevare le dimensioni esterne del vano avendo cura di indicare prima quelle del lato sx e poi quelle del lato dx (vista interna) come rappresentato in figura;
- Comunicare solo **misure finite**;
- Le pareti ad angolo del foro finestra devono essere perpendicolari fra loro (90°).
- Per eventuali necessità di chiarimenti su come rilevare le misure, si prega di contattare l'azienda.

Per necessità di prodotti dalle dimensioni prossime ai limiti consigliati, si prega di contattare l'azienda prima di sottoporre un ordine.

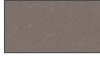
Colori disponibili

LUCIDI		SPECIALI	
 9010 LUCIDO	 1013 LUCIDO	 ARGENTO VERNICIATO	 CORTEN
OPACHI		 BRONZO VERNICIATO	 TESTA DI MORO MV
 9010 OPACO	 9005 OPACO	 BRONZO SCURO VERNICIATO	 TESTA DI MORO 9900
 9006 OPACO		 DB703	
SOFT		LEGNO	
 9016 SOFT	 7016 SOFT	 RENOLIT CHIARO	 CILIEGIO CHIARO
 9010 SOFT	 8014 SOFT	 RENOLIT SCURO	 CILIEGIO SCURO
 9001 SOFT	 8017 SOFT	 PINO	 NOCE SCURO
 1013 SOFT	 8019 SOFT		
 7035 SOFT	 6005 SOFT	RAFFAELLO	
 7001 SOFT		 GRIGIO RAFFAELLO	 MARRONE RAFFAELLO
		 VERDE RAFFAELLO	

Per i colori evidenziati in **rosso** sono disponibili gli accessori in abbinamento Color Line.

COLOR LINE	
	Per i colori 9010 Soft, 9010 Lucido, 9010 Opaco, 9016 Soft e Renolit Bianco, gli accessori in abbinamento saranno bianchi.
	Per i colori 1013 Lucido, 1013 Soft e 9001 Soft gli accessori in abbinamento saranno avorio.

 Per i colori 7001 Soft, 7035 Soft, 9006 Opaco e Argento Verniciato gli accessori in abbinamento saranno grigi.

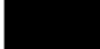
 Per tutti i restanti colori e i fuori gamma, gli accessori in abbinamento saranno neri.

Accessori

SE= DI SERIE / OP= OPZIONALE

MODELLO	rete GRIGIA	FABRINET	BLACKLINE	SUNOX	APPLICAZIONE FRONTALE
LINDAPLUS 45	SE	OP	OP	OP	OP
LINDAPLUS ANGOLARE	SE	OP	OP	OP	-
LINDAPLUS UP	SE	OP	OP	OP	OP

SOFFY

Zanzariera a scorrimento laterale con rete plissettata e guida inferiore bassa



SOFFY/DOPPIA
SOFFY ANGOLARE

Scorrimento: laterale, si arresta manualmente in qualsiasi punto, configurabile con una o più ante reversibili (fino a 4), che consentono l'inversione del senso di scorrimento in base alle esigenze.

Avvolgimento: rete plissettata

Sistema di apertura: a magnete

Adatta per: portafinestra

Rete: in fibra poliestere nera di serie, disponibile anche con telo grigio.

Viene fornita: su misura

Note: la guida a pavimento ha uno spessore ridotto, per consentire un attraversamento in completa sicurezza anche per i bambini ed i portatori di handicap.

SOFFY

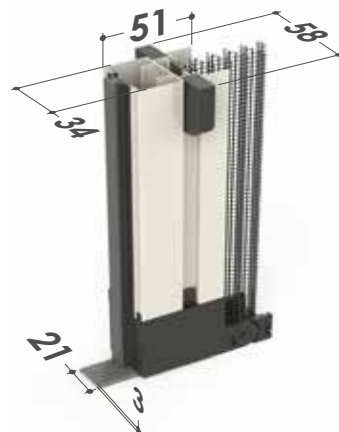
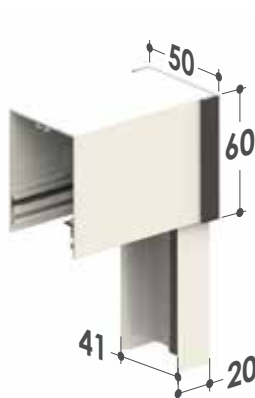

SOFFY ANGOLARE



Consultare preventivamente il paragrafo “**Schemi di accoppiamento delle ante**” per gli ordini relativi a questo modello.

CARATTERISTICHE TECNICHE E INFORMAZIONI PER L'ORDINE

Schemi di accoppiamento delle ante

SEZIONE ORIZZONTALE 1 ANTA

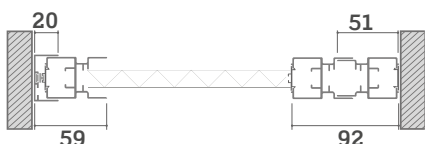

SEZIONE ORIZZONTALE 2 ANTE

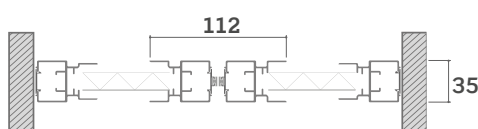

SEZIONE ORIZZONTALE 2 ANTE A SEGUIRE

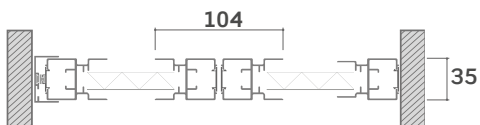

SEZIONE ORIZZONTALE 3 ANTE

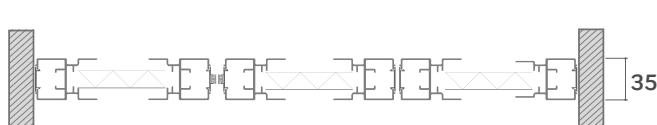

SEZIONE ORIZZONTALE 4 ANTE

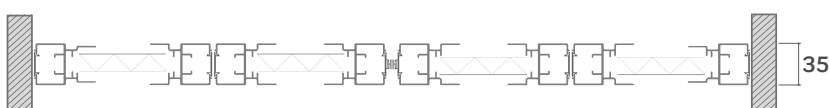

Schemi di accoppiamento delle ante

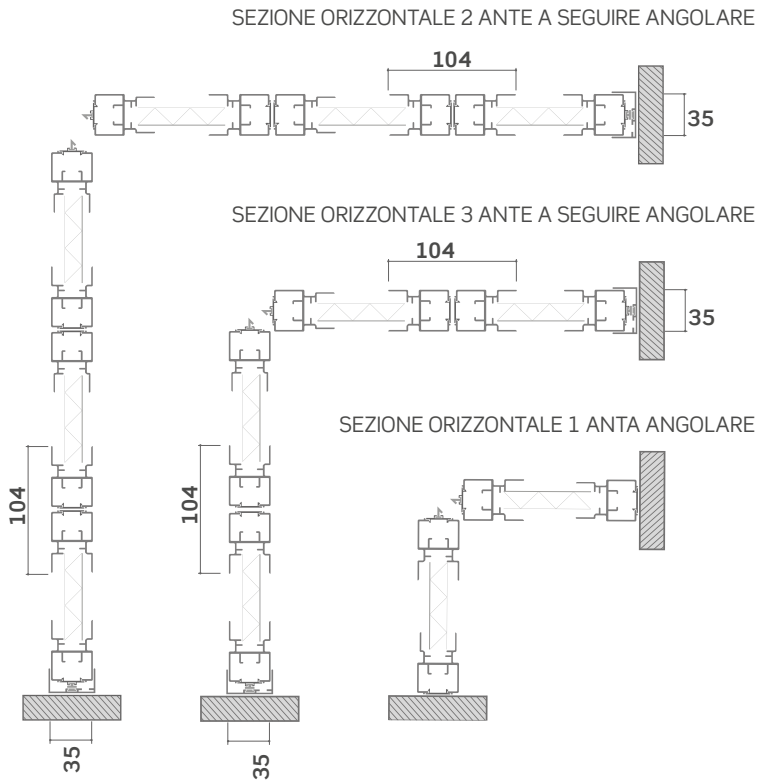

Come ordinare

Formulare l'ordine **indicando sempre la tipologia di misura**, tenendo presente quanto segue:

- **misura LUCE**, la zanzariera verrà fornita 3 mm in meno rispetto alla misura del vano.
- **misura FINITA**, la zanzariera verrà fornita con le stesse misure ordinate.

In mancanza di dati in merito verrà utilizzata in automatico la misura luce.

I teli oscuranti e filtranti sono per uso interno, consultare la mazzetta teli e reti per la scelta del tessuto.

Colori disponibili

LUCIDI

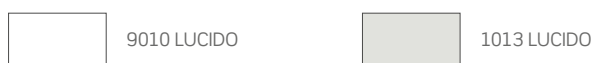

SOFT



SPECIALI



LEGNO

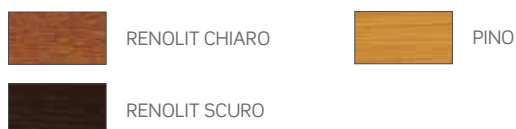

Misure consigliate (mm)

Di serie

Tipologia reti	Larghezza (min/max) per anta	Altezza (min/max) per anta
Rete nera plissettata	700/1600	1600/3000

Opzionale

Tipologia reti	Larghezza (min/max) per anta	Altezza (min/max) per anta
Rete grigia plissettata	700/1600	1600/2600

Per necessità di prodotti dalle dimensioni prossime ai limiti consigliati, si prega di contattare l'azienda prima di sottoporre un ordine.



L'altezza deve essere superiore alla larghezza di minimo 200 mm per modulo.

SOFFY ANGOLARE:

- Rilevare le dimensioni esterne del vano avendo cura di indicare prima quelle del lato sx e poi quelle del lato dx (vista interna) come rappresentato in figura
- Comunicare solo **misure finite**
- Le pareti ad angolo del foro finestra devono essere perpendicolari fra loro (90°).
- Per eventuali necessità di chiarimenti su come rilevare le misure, si prega di contattare l'azienda.

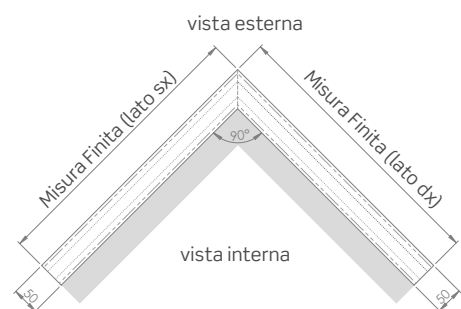

Accessori

SE= DI SERIE
OP= OPZIONALE

MODELLO

	SE	OP
SOFFY	SE	OP
SOFFY ANGOLARE	SE	-



MINIMA

Zanzariera a scorrimento laterale con rete plissettata e guida inferiore bassa



MINIMA
MINIMA DOPPIA/REVERSIBILE

Scorrimento: laterale, si arresta manualmente in qualsiasi punto, è disponibile con una, due ante o reversibile, che consente l'inversione del senso di scorrimento in base alle esigenze.

Avvolgimento: rete plissettata

Sistema di apertura: con barra-maniglia ad aggancio laterale magnetico.

Adatta per: portafinestra

Rete: in polipropilene nera, grigia e colorata (fino ad esaurimento scorte) disponibile anche con telo grigio o colorato

Viene fornita: su misura ed in kit.

Note: profondità di 22 mm. Barra maniglia inserita a pressione nella guida inferiore, per una estrema stabilità durante l'azionamento e la massima fluidità nello scorrimento.

La guida inferiore è alta solo 7 mm ed è provvista di asole per il drenaggio dell'acqua, che ne evitano il fastidioso deposito.

L'installazione è veloce, con il minimo sforzo e pochissimi fori: il profilo laterale aderisce alla parete agganciandosi alla guida inferiore tramite un attacco a baionetta.

MINIMA

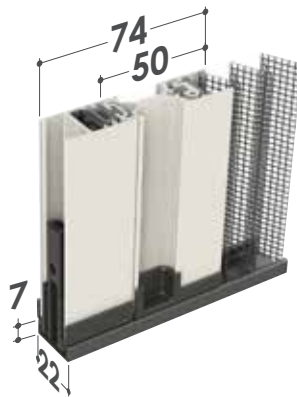
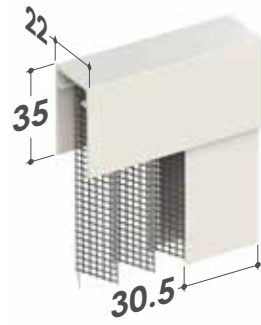

Attacco a baionetta



Attacco a baionetta



È possibile richiedere la guida inferiore anche di color **argento** verniciato.

MINIMA DOPPIA

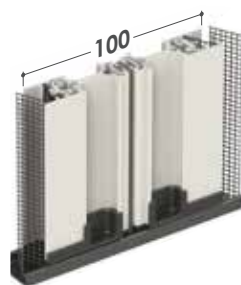
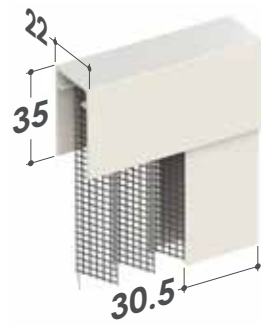

MINIMA REVERSIBILE



DIMENSIONE DELLA BARRAMANIGLIA E DELLA RETE IMPACCHETTATA

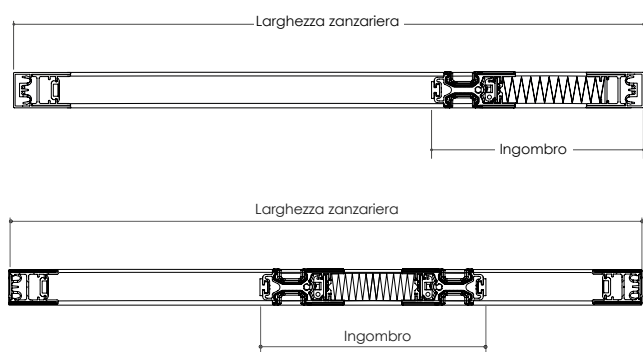

MINIMA SINGOLA		MINIMA REVERSIBILE	
Ingombro (mm)	Larghezza zanzariera (mm)	Ingombro (mm)	Larghezza zanzariera (mm)
92	700 - 1000	111	700 - 1000
102	1001 - 1300	122	1001 - 1300
112	1301 - 1600	132	1301 - 1600
122	1601 - 1900	142	1601 - 1900
132	1901 - 2200	152	1901 - 2200
142	2201 - 2500	162	2201 - 2500
152	2501 - 2800	172	2501 - 2800
160	2801 - 3000	180	2801 - 3000

ACCESSORI OPZIONALI

SOTTO-GUIDA INCLINATO Disponibile solo di colore argento

Sotto-guida inclinato utile per migliorare l'aderenza e la scorrevolezza della zanzariera in caso di piani inclinati.

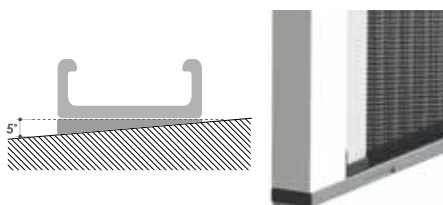

MANIGLIA GIREVOLE A SCOMPARSA

- Consente la fuoriuscita e l'apertura della barra maniglia quando è nascosta nel serramento.
- Una porzione della maniglia resta sempre visibile e pronta per l'uso. (fig. 1)
- L'asola ergonomica viene utilizzata per tirare la barra maniglia. (fig. 2)

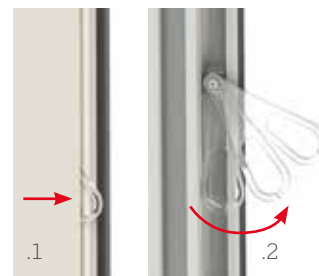

FUNZIONI DI SERIE

Clips per il fissaggio a muro



Reti e teli plissettati disponibili

RETE	OSCURANTE	
NERA		PANTHEON 59
GRIGIA		PANTHEON 98
		PANTHEON 99

I teli oscuranti sono per uso interno, consultare la mazzetta teli e reti per la scelta.

CARATTERISTICHE TECNICHE E INFORMAZIONI PER L'ORDINE

Misure consigliate (mm)

Di serie

Tipologia reti	Larghezza (min/max) per anta	Altezza (min/max) per anta
Rete nera plissettata	- /3000	- /3000

Opzionale

Tipologia reti	Larghezza (min/max) per anta	Altezza (min/max) per anta
Rete grigia plissettata	- /3000	- /3000
Rete colorata plissettata	- /3000	- /2600

Opzionale

Tipologia oscurante	Larghezza (min/max) per anta	Altezza (min/max) per anta
Pantheon 59	- /1500	- /2200
Pantheon 98	- /1500	- /2200
Pantheon 99	- /1500	- /2200

Minima in kit

Richiedi il listino prezzi per conoscere l'elenco dei componenti e degli accessori disponibili per la vendita in kit.

Come ordinare



















Formulare l'ordine **indicando sempre la tipologia di misura**, tenendo presente quanto segue:

- **misura LUCE**, la zanzariera verrà fornita 2 mm in meno rispetto alla misura del vano.
- **misura FINITA**, la zanzariera verrà fornita con le stesse misure ordinate.

In mancanza di dati in merito verrà utilizzata in automatico la misura luce.

Per necessità di prodotti dalle dimensioni prossime ai limiti consigliati, si prega di contattare l'azienda prima di sottoporre un ordine.

Colori disponibili

LUCIDI		SPECIALI	
 9010 LUCIDO	 1013 LUCIDO	 ARGENTO VERNICIATO	 CORTEN
OPACHI		 BRONZO VERNICIATO	 TESTA DI MORO MV
 9010 OPACO	 9005 OPACO	 BRONZO SCURO VERNICIATO	 TESTA DI MORO 9900
 9006 OPACO		 DB703	
SOFT		LEGNO	
 9016 SOFT	 7016 SOFT	 RENOLIT CHIARO	 CILIEGIO CHIARO
 9010 SOFT	 8014 SOFT	 RENOLIT SCURO	 CILIEGIO SCURO
 9001 SOFT	 8017 SOFT	 PINO	
 1013 SOFT	 8019 SOFT		
 7035 SOFT	 6005 SOFT	RAFFAELLO	
 7001 SOFT		 GRIGIO RAFFAELLO	 MARRONE RAFFAELLO
		 VERDE RAFFAELLO	

Accessori

SE= DI SERIE

MODELLO	
MINIMA	SE
MINIMA DOPPIA/REVERSIBILE	SE

MINIMA UP

Zanzariera a scorrimento laterale con profilo per applicazione frontale, rete plissettata e guida inferiore bassa



MINIMA UP

MINIMA UP DOPPIA/REVERSIBILE

Scorrimento: laterale, si arresta manualmente in qualsiasi punto, è disponibile con una, due ante o reversibile, che consente l'inversione del senso di scorrimento in base alle esigenze.

Avvolgimento: rete plissettata

Sistema di apertura: con barra-maniglia ad aggancio laterale magnetico.

Adatta per: portafinestra

Rete: in polipropilene nera, grigia e colorata (fino ad esaurimento scorte) disponibile anche con telo grigio o colorato.

Viene fornita: su misura

Note: profondità di 22 mm. Barra maniglia inserita a pressione nella guida inferiore, per una estrema stabilità durante l'azionamento e la massima fluidità nello scorrimento.

La guida inferiore è alta solo 7 mm ed è provvista di asole per il drenaggio dell'acqua, che ne evitano il fastidioso deposito.

L'installazione è veloce e con il minimo sforzo: la zanzariera viene fornita con un telaio predisposto per l'attacco frontale.

MINIMA UP

 Per ordini relativi alla MINIMA UP, consultare la sezione dedicata nel capitolo: "APPLICAZIONE FRONTALE".

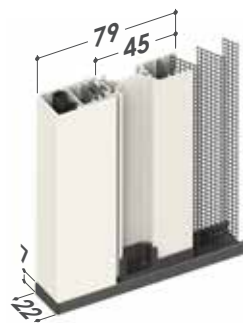
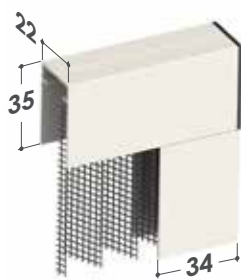

È possibile richiedere la guida inferiore anche di color **argento** verniciato.

DI SERIE: con fori frontali

SU RICHIESTA: senza fori o con fori laterali



MINIMA UP DOPPIA

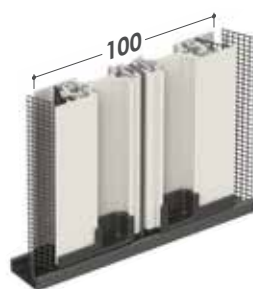
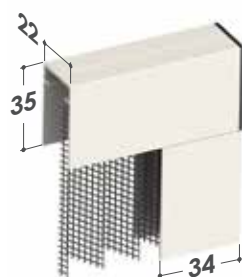

MINIMA UP REVERSIBILE



DIMENSIONE DELLA BARRAMANIGLIA E DELLA RETE IMPACCHETTATA

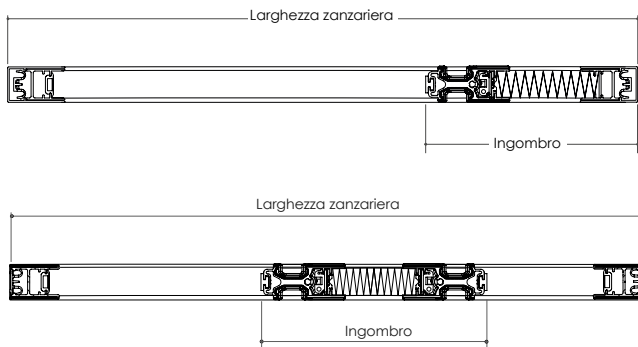

MINIMA SINGOLA	
Ingombro (mm)	Larghezza zanzariera (mm)
92	700 - 1000
102	1001 - 1300
112	1301 - 1600
122	1601 - 1900
132	1901 - 2200
142	2201 - 2500
152	2501 - 2800
160	2801 - 3000

MINIMA REVERSIBILE	
Ingombro (mm)	Larghezza zanzariera (mm)
111	700 - 1000
122	1001 - 1300
132	1301 - 1600
142	1601 - 1900
152	1901 - 2200
162	2201 - 2500
172	2501 - 2800
180	2801 - 3000

ACCESSORI OPZIONALI

SOTTO-GUIDA INCLINATO

Disponibile solo di colore argento

Sotto-guida inclinato utile per migliorare l'aderenza e la scorrevolezza della zanzariera in caso di piani inclinati.

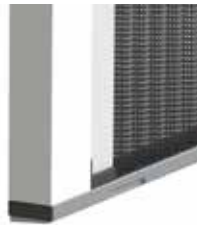
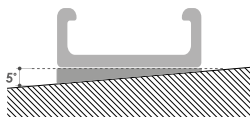

Reti e teli plissettati disponibili

RETE	OSCURANTE	
NERA		PANTHEON 59
GRIGIA		PANTHEON 98
		PANTHEON 99

I teli oscuranti sono per uso interno, consultare la mazzetta teli e reti per la scelta.

CARATTERISTICHE TECNICHE E INFORMAZIONI PER L'ORDINE

Misure consigliate (mm)

Di serie

Tipologia reti	Larghezza (min/max) per anta	Altezza (min/max) per anta
Rete nera plissettata	- /3000	- /3000

Opzionale

Tipologia reti	Larghezza (min/max) per anta	Altezza (min/max) per anta
Rete grigia plissettata	- /3000	- /3000
Rete colorata plissettata	- /3000	- /2600

Opzionale

Tipologia oscurante	Larghezza (min/max) per anta	Altezza (min/max) per anta
Pantheon 59	-/1500	-/2200
Pantheon 98	-/1500	-/2200
Pantheon 99	-/1500	-/2200

Minima in kit

Richiedi il listino prezzi per conoscere l'elenco dei componenti e degli accessori disponibili per la vendita in kit.

Come ordinare

Formulare l'ordine **indicando sempre la tipologia di misura**, tenendo presente quanto segue:

- **misura LUCE**, la zanzariera verrà fornita L+70 mm e H+35 mm rispetto alla misura del vano.
- **misura FINITA**, la zanzariera verrà fornita con le stesse misure ordinate.

Se non diversamente specificato la zanzariera viene fornita con fori frontali.

Per l'installazione in luce, fornire sempre le misure finite e specificare la posizione dei fori d'installazione.

Per necessità di prodotti dalle dimensioni prossime ai limiti consigliati, si prega di contattare l'azienda prima di sottoporre un ordine.

Colori disponibili

LUCIDI



OPACHI



SOFT



SPECIALI

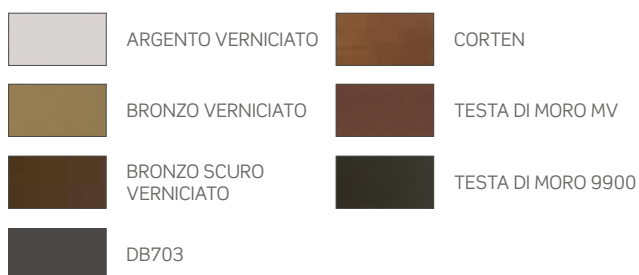

LEGNO

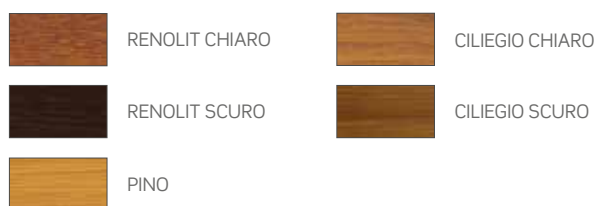

RAFFAELLO

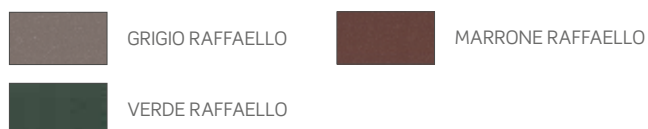

Accessori

SE= DI SERIE

MODELLO



MINIMA	SE
MINIMA DOPPIA/REVERSIBILE	SE

MINIMA 18

Zanzariera a scorrimento laterale con rete plissettata e guida inferiore bassa

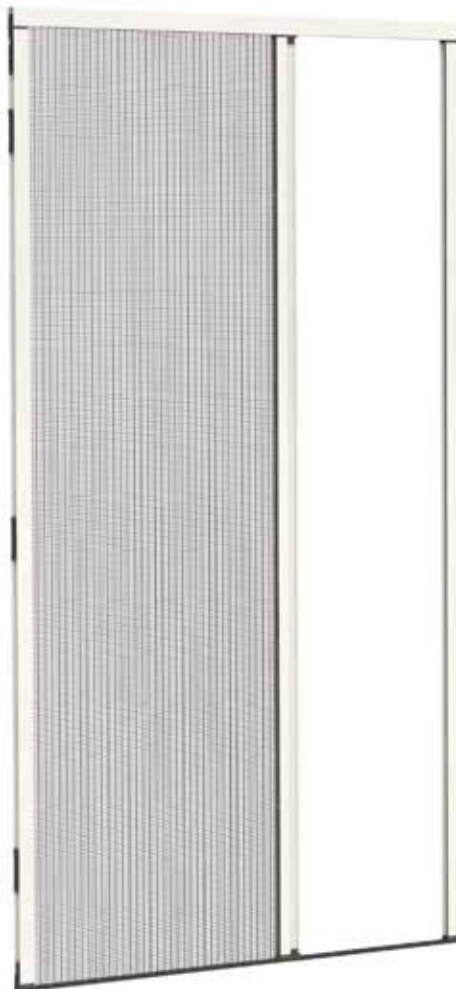

MINIMA 18

MINIMA 18 DOPPIA/REVERSIBILE

Scorrimento: laterale, si arresta manualmente in qualsiasi punto, è disponibile con una, due ante o reversibile, che consente l'inversione del senso di scorrimento in base alle esigenze.

Avvolgimento: rete plissettata

Sistema di apertura: con barra-maniglia ad aggancio laterale magnetico.

Adatta per: portafinestra

Rete: in polipropilene nera, grigia e colorata (fino ad esaurimento scorte) disponibile anche con telo grigio o colorato.

Viene fornita: su misura ed in kit.

Note: profondità di 18 mm. Barra maniglia inserita nella guida inferiore, con stabilità durante l'azionamento e massima fluidità nello scorrimento. La guida inferiore è alta solo 7 mm ed è provvista di asole per il drenaggio dell'acqua, che ne evitano il fastidioso deposito. L'installazione è veloce, con il minimo sforzo e pochissimi fori: il profilo laterale aderisce alla parete agganciandosi alla guida inferiore ed alla guida superiore tramite un attacco a baionetta.

MINIMA 18

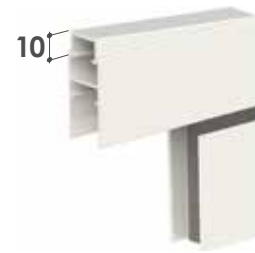

Profilo di fissaggio con compensazione del fuori squadra fino a 5 mm.

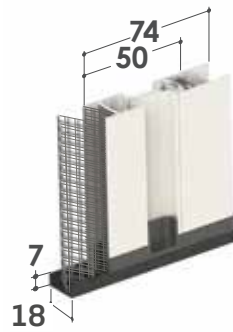

ATTACCO A BAIONETTA



Su richiesta guida inferiore di color **argento** verniciato.

MINIMA 18 DOPPIA

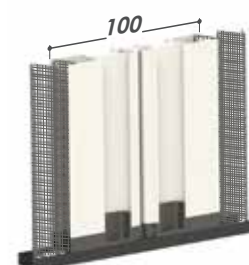

MINIMA 18 REVERSIBILE



DIMENSIONE DELLA BARRAMANIGLIA E DELLA RETE IMPACCHETTATA

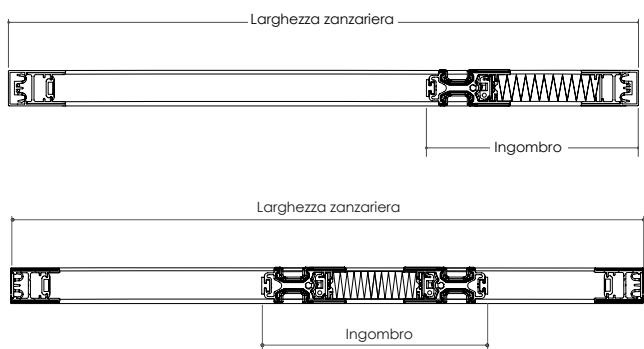

MINIMA SINGOLA		MINIMA REVERSIBILE	
Ingombro (mm)	Larghezza zanzariera (mm)	Ingombro (mm)	Larghezza zanzariera (mm)
92	700 - 1000	111	700 - 1000
102	1001 - 1300	122	1001 - 1300
112	1301 - 1600	132	1301 - 1600
122	1601 - 1900	142	1601 - 1900
132	1901 - 2200	152	1901 - 2200
142	2201 - 2500	162	2201 - 2500
152	2501 - 2800	172	2501 - 2800
160	2801 - 3000	180	2801 - 3000

FUNZIONI DI SERIE

Clips per il fissaggio a muro



ACCESSORI OPZIONALI

MANIGLIA GIREVOLE A SCOMPARSA

- Consente la fuoriuscita e l'apertura della barra maniglia quando è nascosta nel serramento.
- Una porzione della maniglia resta sempre visibile e pronta per l'uso. (fig. 1)
- L'asola ergonomica viene utilizzata per tirare la barra maniglia. (fig. 2)

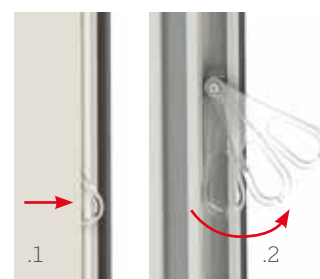

CARATTERISTICHE TECNICHE E INFORMAZIONI PER L'ORDINE

Reti e teli plissettati disponibili

RETE	OSCURANTE	
NERA		PANTHEON 59
		PANTHEON 98
GRIGIA		PANTHEON 99

I teli oscuranti sono per uso interno, consultare la mazzetta teli e reti per la scelta.

Minima in kit

Richiedi il listino prezzi per conoscere l'elenco dei componenti e degli accessori disponibili per la vendita in kit.

Misure consigliate (mm)

Di serie

Tipologia reti	Larghezza (min/max) per anta	Altezza (min/max) per anta
Rete nera plissettata	- /3000	- /3000

Opzionale

Tipologia reti	Larghezza (min/max) per anta	Altezza (min/max) per anta
Rete grigia plissettata	- /3000	- /3000
Rete colorata plissettata	- /3000	- /2600

Opzionale

Tipologia oscurante	Larghezza (min/max) per anta	Altezza (min/max) per anta
Pantheon 59	-/1500	-/2200
Pantheon 98	-/1500	-/2200
Pantheon 99	-/1500	-/2200

Come ordinare



Formulare l'ordine indicando sempre la tipologia di misura, tenendopresente quanto segue:

- **misura LUCE**, la zanzariera verrà fornita 2 mm in meno rispetto alla misura del vano.
- **misura FINITA**, la zanzariera verrà fornita con le stesse misure ordinate.

In mancanza di dati in merito verrà utilizzata in automatico la misura luce.

Per necessità di prodotti dalle dimensioni prossime ai limiti consigliati, si prega di contattare l'azienda prima di sottoporre un ordine.

Colori disponibili

LUCIDI		SPECIALI	
	9010 LUCIDO		1013 LUCIDO
OPACHI		SPECIALI	
	9010 OPACO		9005 OPACO
	9006 OPACO		ARGENTO VERNICIATO
			CORTEN
			BRONZO VERNICIATO
			TESTA DI MORO MV
			BRONZO SCURO VERNICIATO
			TESTA DI MORO 9900
			DB703
SOFT		LEGNO	
	9016 SOFT		7016 SOFT
	9010 SOFT		8014 SOFT
	9001 SOFT		8017 SOFT
	1013 SOFT		8019 SOFT
	7035 SOFT		6005 SOFT
	7001 SOFT		RENOLIT CHIARO
			CILIEGIO CHIARO
			RENOLIT SCURO
			CILIEGIO SCURO
			PINO
RAFFAELLO		RAFFAELLO	
			GRIGIO RAFFAELLO
			MARRONE RAFFAELLO
			VERDE RAFFAELLO

Accessori

SE= DI SERIE

MODELLO



MINIMA 18

SE





4 Anta pannello

ANTAREX

Zanzariera ad anta battente



ANTAREX
ANTAREX SALOON

Sistema di apertura: ad anta battente magnetica, con pomello.

Adatta per: portafinestra e finestra

Rete: in alluminio brunita di serie (argento opzionale), può essere richiesta anche in fibra di vetro grigia, Fabrinet, acciaio inox, rete Blackline, Tuffscreen™ e PetScreen. Per installazioni in zone esposte a salsedine, si sconsiglia l'utilizzo di rete in alluminio o acciaio inox.

Viene fornita: su misura

Note: assenza di profili a pavimento

ANTAREX CON MOLLA DI RITORNO
ANTAREX APPLICAZIONE FRONTALE

È possibile realizzarla in diverse soluzioni e forme, ad una, due, tre o quattro ante. La robustezza della struttura garantisce versatilità d'impiego e permette l'applicazione sulle ante di materiali come la bachelite, il policarbonato o una lamiera in alluminio, fino a realizzare vere e proprie chiusure. L'Antarex può essere richiesta con cerniere a "saloon" oppure con cerniere a "molla di ritorno".

Opzionale: sportello "catflap" (gattaiola), per il passaggio di piccoli animali domestici.

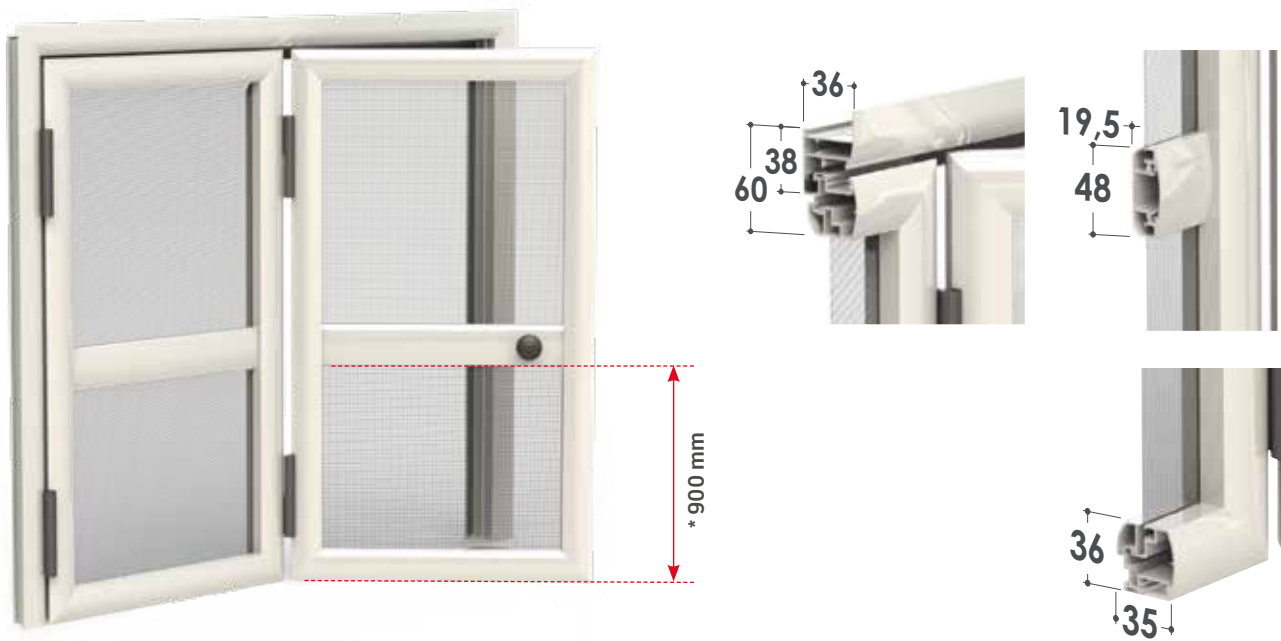

CARATTERISTICHE TECNICHE E INFORMAZIONI PER L'ORDINE

Tipologia ante

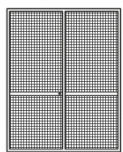

SIMMETRICA

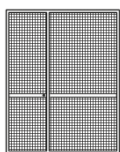

ASIMMETRICA

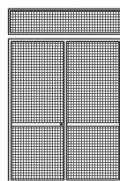

CON SOPRALUCE
FISSA

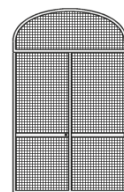

CON SOPRALUCE
FISSO CENTINATO
Per richieste di
ante centinate,
inviare dima.

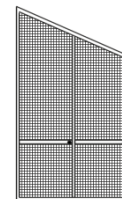

A FALSO
SQUADRO

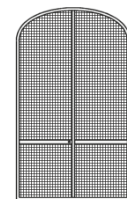

CENTINATA

Per richieste di
ante centinate,
inviare dima.

Aperture

Apertura con vista interna a spingere



■ ART. A



■ ART. B



■ ART. C



■ ART. D



■ ART. E



■ ART. F



■ ART. G

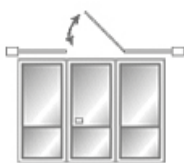

■ ART. H



■ ART. I



■ ART. L



■ ART. M



■ ART. N

Tipologia cerniere

CLASSICA

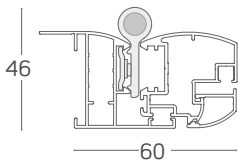

CON MOLLA DI RITORNO

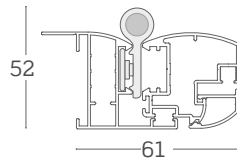

SALOON

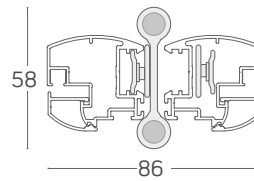

Disponibili per tutti i tipi di aperture.

Disponibili esclusivamente per le aperture: ART. **A,B,C,D**.

Tipologia telaio

■ TELAIO A "Z"

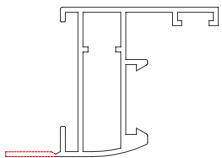

■ TELAIO AD "L"

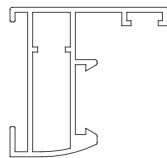

L'aletta di battuta nel telaio a "Z" è sempre esclusa dalla misura finita del prodotto ed è rimovibile all'occorrenza.

APPLICAZIONE FRONTALE

Il profilo dell'Antarex consente l'installazione frontale del prodotto, utile in assenza delle condizioni per l'utilizzo delle pareti laterali.

È in alluminio ed è disponibile in tutti i colori standard di cartella.



FUNZIONI DI SERIE

- Telaio a "Z"
- Altezza della base del traverso 900 mm dalla base dell'anta *
- Riscontro per paletto (ZPF21X) per ante multiple
- Registro di regolazione

FUNZIONI OPZIONALI

- Profilo compensatore
- Lamiera in alluminio
- Telaio ad "L"
- Altezza del traverso a scelta

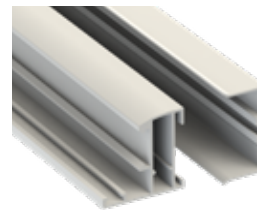

Profilo compensatore
ZAP02F + ZAT01X



Cat-Flap (gattaiola)
Sportellino per piccoli animali con rete Pet-Screen. Disponibile su richiesta, consultare il listino prezzi.

Misure consigliate (mm)

Di serie

Tipologia reti	Larghezza (min/max) per anta	Altezza (min/max) per anta
Rete in alluminio brunita	380/1000	-/2500

Opzionale

Tipologia reti e pannelli	Larghezza (min/max) per anta	Altezza (min/max) per anta
Rete in alluminio argento	380/1000	-/2500
Rete Blackline	380/1000	-/2500
Rete Tuffscreen™	380/1000	-/2500
Rete in fibra di vetro grigia	380/1000	-/2500
Rete Fabrinet	380/1000	-/2500
Rete PetScreen	380/1000	-/2500
Rete in acciaio inox	380/1000	-/2500
Bachelite	380/1000	-/2300
Polycarbonato	380/1000	-/2300
Lamiera in alluminio	380/1000	-/2300

Come ordinare

Formulare l'ordine indicando sempre la tipologia di misura, tenendo presente quanto segue:

- **misura LUCE**, la zanzariera verrà fornita 2 mm in meno rispetto alla misura del vano.
- **misura FINITA**, la zanzariera verrà fornita con le stesse misure ordinate.

In mancanza di dati in merito verrà utilizzata in automatico la misura luce e la base del traverso sarà posizionata a 900 mm dalla base dell'anta (rispetto alla base del traverso).

Come ordinare Antarex con applicazione frontale

Formulare l'ordine indicando quanto segue:

- trasmettendo la **misura LUCE**, la zanzariera viene fornita con altezza + 39 mm e larghezza + 78 mm (39 mm x2);
- trasmettendo la **misura FINITA**, altezza e larghezza saranno fornite con le stesse misure ordinate.

Per necessità di prodotti dalle dimensioni prossime ai limiti consigliati, si prega di contattare l'azienda prima di sottoporre un ordine.

Colori disponibili







LUCIDI

	9010 LUCIDO		1013 LUCIDO
--	-------------	--	-------------



OPACHI

	9005 OPACO
---	------------



SOFT

	9016 SOFT		7016 SOFT
	9010 SOFT		8017 SOFT
	1013 SOFT		6005 SOFT
	7001 SOFT		



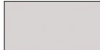

RAFFAELLO

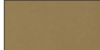
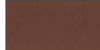
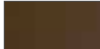
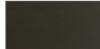
	GRIGIO RAFFAELLO		MARRONE RAFFAELLO
	VERDE RAFFAELLO		

SPECIALI

	ARGENTO VERNICIATO		CORTEN
	BRONZO VERNICIATO		TESTA DI MORO MV
	BRONZO SCURO VERNICIATO		TESTA DI MORO 9900

LEGNO

	RENOLIT CHIARO		CILIEGIO CHIARO
	RENOLIT SCURO		CILIEGIO SCURO
	PINO		

Cerniere

Per i modelli ordinati con i colori evidenziati in grassetto, le cerniere saranno fornite in tinta.

Per tutti i modelli ordinati con colori che non dispongono delle cerniere in tinta, saranno fornite di colore **nero**.

Diversamente le cerniere di tipo "saloon" o con molla di ritorno sono disponibili solo di colore **nero**.

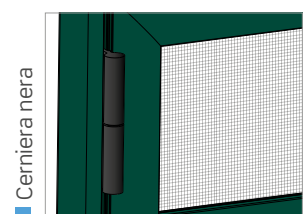
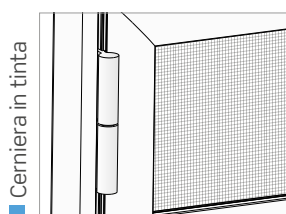

SCORRI

Zanzariera a pannelli scorrevoli



LATERALE
GHIGLIOTTINA

Scorrimento: verticale (a ghigliottina) o laterale

Sistema di apertura: ad anta scorrevole. È possibile richiederla a due, tre o quattro ante, che scorrono su due o tre binari, con possibilità di usufruire a richiesta dei profili compensatori.

Adatta per: finestra e portafinestra

Rete: in alluminio brunita di serie (argento opzionale), ma può essere richiesta anche in fibra di vetro grigia, Fabrinet, acciaio inox, rete Blackline, Tuffscreen™, Petscreen.

Per installazioni in zone esposte a salsedine, si sconsiglia l'utilizzo di rete in alluminio o acciaio inox.

Viene fornita: su misura. Per altezze superiori a 150 cm il traverso è standard ed è fissato a 900 mm da terra (rispetto alla base del traverso).

Opzionale: maniglietta incassata

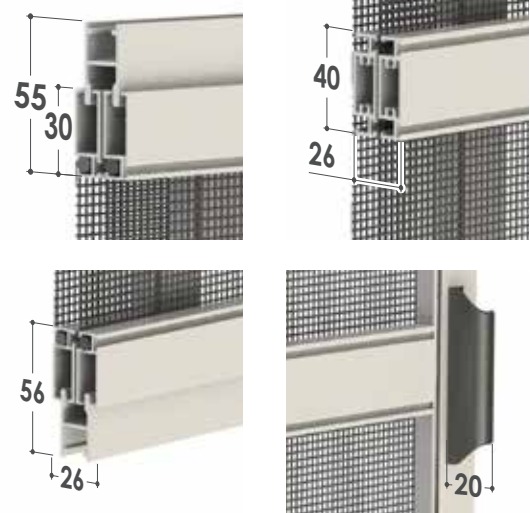

Profilo ribassato

La guida bassa è standard per altezze superiori a 1800 mm sui modelli laterali.

Per altezze inferiori viene implementata su richiesta.

Viene fornita in versione a 2 o 3 binari, a seconda del numero delle ante.

Il colore della guida inferiore è esclusivamente argento.



CARATTERISTICHE TECNICHE E INFORMAZIONI PER L'ORDINE

Elementi accoppiati

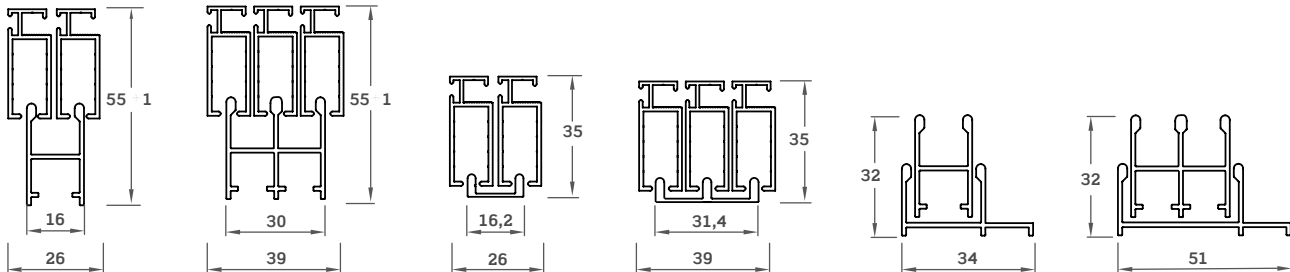

Misure consigliate (mm)

• SCORRIMENTO LATERALE

Di serie

Tipologia reti	Larghezza (min/max) per anta	Altezza (min/max) per anta
Rete in alluminio brunita	350/1300	500/2200

Opzionale

Tipologia reti	Larghezza (min/max) per anta	Altezza (min/max) per anta
Rete in fibra di vetro grigia	350/1300	500/2200
Rete Blackline	350/1300	500/2200
Rete Tuffscreen™	350/1300	500/2200
Rete Fabrinet	350/1300	500/2200
Rete PetScreen	350/1300	500/2200
Rete in acciaio inox	350/1300	500/2200

• SCORRIMENTO GHIGLIOTTINA

Di serie

Tipologia reti	Larghezza (min/max) per anta	Altezza (min/max) per anta
Rete in alluminio brunita	350/800	500/1000

Opzionale

Tipologia reti	Larghezza (min/max) per anta	Altezza (min/max) per anta
Rete in fibra di vetro grigia	350/800	500/1000
Rete Blackline	350/800	500/1000
Rete Tuffscreen™	350/800	500/1000
Rete Fabrinet	350/800	500/1000
Rete PetScreen	350/800	500/1000
Rete in acciaio inox	350/800	500/1000

Come ordinare

Formulare l'ordine **indicando sempre la tipologia di misura:**

- **misura LUCE**, la zanzariera verrà fornita 2 mm in meno rispetto alla misura del vano.
- **misura FINITA**, la zanzariera verrà fornita con le stesse misure ordinate.

In mancanza di dati in merito verrà utilizzata in automatico la misura luce.

Per necessità di prodotti dalle dimensioni prossime ai limiti consigliati, si prega di contattare l'azienda prima di sottoporre un ordine.

Colori disponibili

LUCIDI



9010 LUCIDO



1013 LUCIDO

OPACHI



9005 OPACO

SOFT

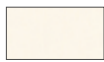

9010 SOFT



7016 SOFT



1013 SOFT



8017 SOFT



6005 SOFT

RAFFAELLO



GRIGIO RAFFAELLO



MARRONE RAFFAELLO



VERDE RAFFAELLO

SPECIALI



ARGENTO VERNICIATO



CORTEN



BRONZO VERNICIATO



TESTA DI MORO MV

BRONZO SCURO
VERNICIATO

TESTA DI MORO 9900

LEGNO



RENOLIT CHIARO



CILIEGIO CHIARO



RENOLIT SCURO



CILIEGIO SCURO



PINO

PRATIK

Zanzariera a pannello fisso



PRATIK
NEW PRATIK

PRATIK - PROFILO MAGGIORATO
PRATIK IF

Tipologia: pannello fisso, disponibile in diverse soluzioni e forme alternative al modello a 4 angoli retti.

Adatta per: finestra

Rete: in fibra grigia di serie ma può essere richiesta anche in alluminio, acciaio inox, Fabrinet, rete Blackline, Tuffscreen™. Per installazioni in zone esposte a salsedine, si sconsiglia l'utilizzo di rete in alluminio o acciaio inox.

Viene fornita: su misura

Note: si fissa mediante attacchi a muro (di serie) o con magneti predisposti sugli angolari, con profilo magnetico perimetrale o utilizzando la coccinella per fissaggio frontale. La versione magnetica permette l'applicazione su finestra con protezione in ferro. Per le forme diverse dal modello a 4 angoli retti, è previsto l'utilizzo del profilo maggiorato, che può impiegare soltanto le coccinelle di fissaggio in alternativa alla foratura dei profili.

Color Line: accessori in vista a colore disponibili per tutte le varianti nei colori **bianco, avorio, grigio, nero.**

PRATIK

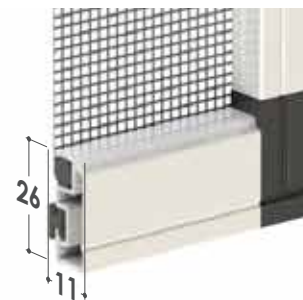
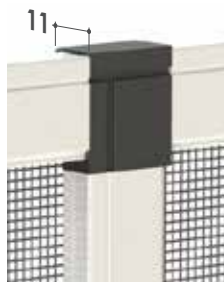

DI SERIE

ATTACCHI AL MURO



SU RICHIESTA

QUATTRO
ATTACCHI
MAGNETICI



PROFILI MAGNETICI



Colori disponibili:



Colori disponibili:



NEW PRATIK



Versione priva di squadrette
a vista e spazzolino

DI SERIE

ATTACCHI
AL MURO

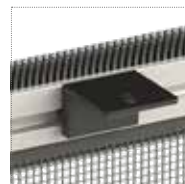

SU RICHIESTA

PROFILI MAGNETICI



PRATIK CON PROFILO MAGGIORATO

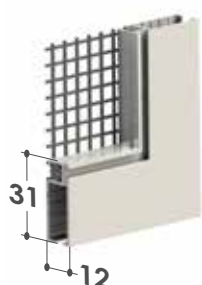

Tipologia di pannello

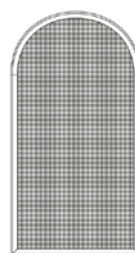

Centinata

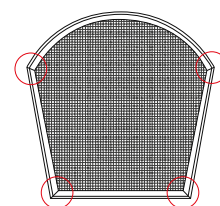

Angolazione
variabile

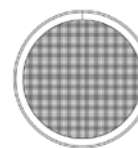

Oblò*



In caso di ordini con **angoli variabili**, la maggiorazione va calcolata per coppia di angoli.
Esempio: nell'immagine soprastante, la maggiorazione va calcolata per 2 coppie di angoli più la centina.

PRATIK IF (IN FRAME)

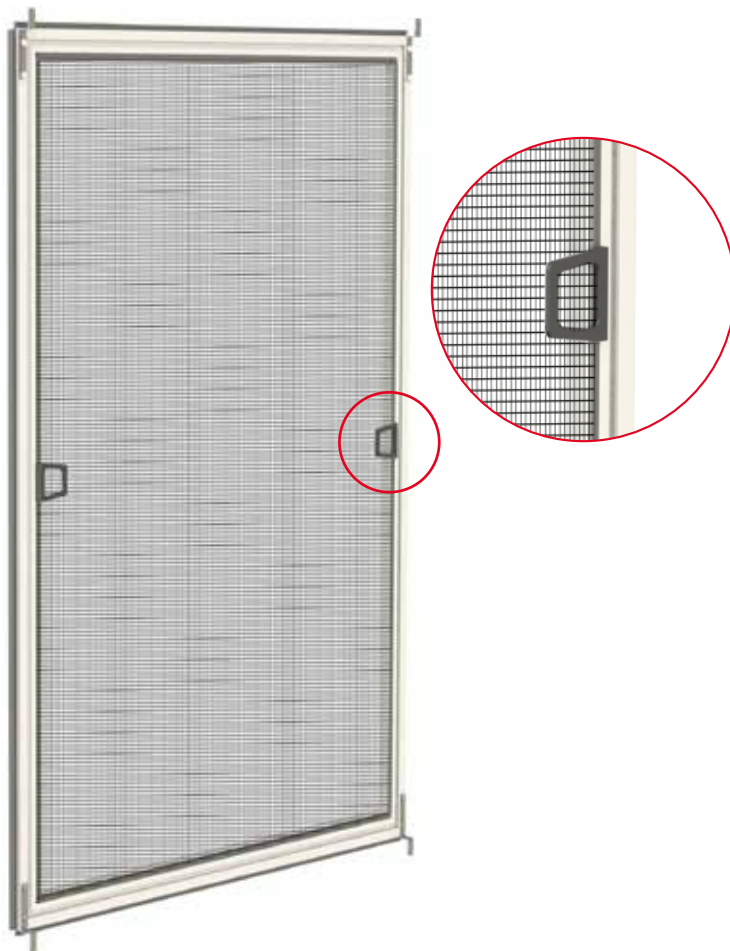

GANCI DISPONIBILI INFISSI IN PVC DA 8 MM



dettaglio gancio sup. su telaio in PVC



dettaglio gancio inferiore

ELEMENTI OPZIONALI



Coccinella per fissaggio frontale



Giunto a "T" a scomparsa



Maniglia in plastica **Standard per Pratik IF** ed opzionale per gli altri modelli.

CARATTERISTICHE TECNICHE E INFORMAZIONI PER L'ORDINE

Misure consigliate (mm)

Di serie

Tipologia reti	Larghezza (min/max) per anta	Altezza (min/max) per anta
Rete in fibra di vetro grigia	150/2500	150/2500

Opzionale

Tipologia reti	Larghezza (min/max) per anta	Altezza (min/max) per anta
Rete in alluminio brunita	150/2500	150/2500
Rete Blackline	150/2500	150/2500
Rete Tuffscreen™	150/2500	150/2500
Rete Fabrinet	150/2500	150/2500
Rete PetScreen	150/2500	150/2500
Rete in acciaio inox	150/2500	150/2500

Come ordinare

Modelli **PRATIK** e **NEW PRATIK**: formulare l'ordine **indicando sempre la tipologia di misura**, tenendo presente quanto segue:

- **misura LUCE**, la zanzariera verrà fornita 2 mm in meno rispetto alla misura del vano.
- **misura FINITA**, la zanzariera verrà fornita con le stesse misure ordinate.

Per necessità di prodotti dalle dimensioni prossime ai limiti consigliati, si prega di contattare l'azienda prima di sottoporre un ordine.

Attenzione: nella determinazione delle misure del modello NEW PRATIK non viene preso in considerazione lo spessore dello spazzolino.

Modello PRATIK CON PROFILO MAGGIORATO

* **Nota bene:** se la misura ordinata è superiore a 50 cm di diametro, l'oblò viene realizzato con un unico profilo.

Per dimensioni inferiori a 50 cm (minimo 27 cm di diametro) saranno utilizzati due profili.

Per le varianti centinata ed oblò si richiede di inviare dima.

- Per questo modello non sono previsti accessori per l'installazione.
- Nel caso in cui il prodotto viene fornito con traverso sarà utilizzato il giunto a "T" a scomparsa.
- Se si ordina la Pratik con profilo maggiorato, per i colori disponibili si prega di fare riferimento al modello Scorri.

Modello PRATIK IF (IN FRAME)

Formulare l'ordine indicando sempre la **misura LUCE** *.

* Per misura LUCE si intende la misura interna del telaio (come nell'immagine).

Si prega di indicare in fase d'ordine il tipo di attacco richiesto. Per altezza superiore a 150 cm il traverso è standard.

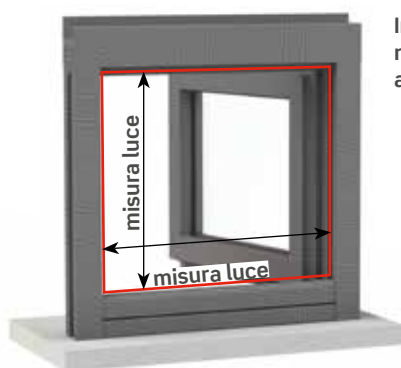

In mancanza di dati in merito verrà utilizzata in automatico la misura luce.

COLOR LINE

Per i colori 9010 Soft, 9010 Lucido, 9010 Opaco, 9016 Soft e Renolit Bianco, gli accessori in abbinamento saranno bianchi.

Per i colori 1013 Lucido, 1013 Soft e 9001 Soft gli accessori in abbinamento saranno avorio.

Colori disponibili

LUCIDI



9010 LUCIDO



1013 LUCIDO

OPACHI



9005 OPACO

SOFT



9016 SOFT



7001 SOFT



9010 SOFT



7016 SOFT



1013 SOFT



8017 SOFT



7035 SOFT



6005 SOFT

RAFFAELLO



GRIGIO RAFFAELLO

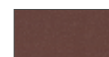

MARRONE RAFFAELLO



VERDE RAFFAELLO

SPECIALI



ARGENTO VERNICIATO



CORTEN

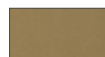

BRONZO VERNICIATO

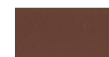

TESTA DI MORO MV



BRONZO SCURO VERNICIATO



TESTA DI MORO 9900

LEGNO



RENOLIT CHIARO

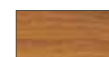

CILIEGIO CHIARO



RENOLIT SCURO



CILIEGIO SCURO



PINO

Per i colori evidenziati in **rosso** sono disponibili gli accessori in abbinamento Color Line.



Per i colori 7001 Soft, 7035 Soft, 9006 Opaco e Argento Verniciato gli accessori in abbinamento saranno grigi.



Per tutti i restanti colori e i fuori gamma, gli accessori in abbinamento saranno neri.

GLIDE

NEW

Zanzariera scorrevole a pannello singolo o doppio

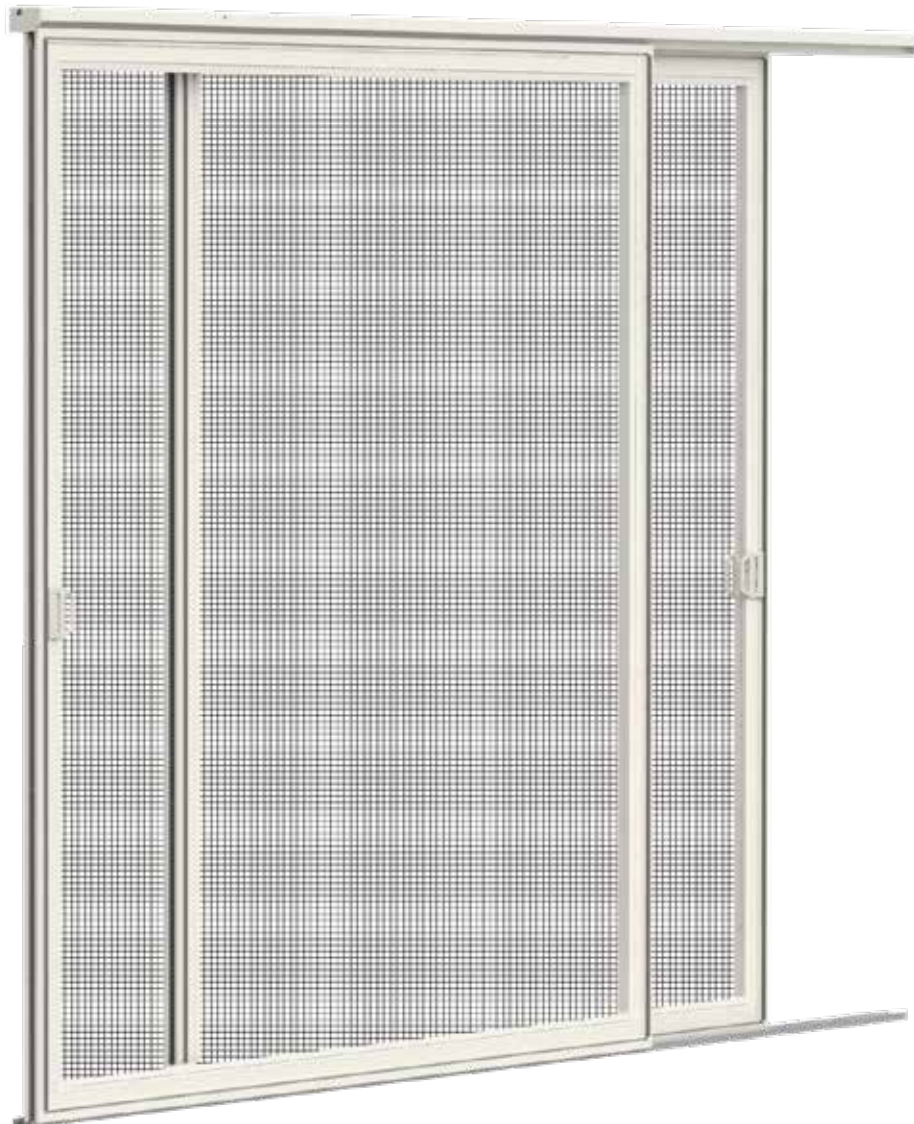

GLIDE A PANNELLO SINGOLO
GLIDE A PANNELLO DOPPIO

Scorrimento: laterale

Sistema di apertura: a pannello scorrevole con maniglietta Color Line di serie (*fornita a parte, da applicare sul pannello*).

Adatta per: finestra e portafinestra

Rete: Black Line di serie, ma può essere richiesta anche in fibra di vetro grigia, Fabrinet, alluminio brunito, alluminio argento, acciaio inox, Tuffscreen™, Petscreen.

Per installazioni in zone esposte a salsedine, si sconsiglia l'utilizzo di rete in alluminio o acciaio inox.

Viene fornita: su misura, senza traverso.

Configurazioni: il prodotto è disponibile ad uno o due pannelli in diverse configurazioni che differiscono fra loro in base alle necessità d'installazione.

Color Line: accessori in vista a colore disponibili per tutte le varianti nei colori **bianco, avorio, grigio, antracite e nero**.

GLIDE A PANNELLO SINGOLO



Il binario superiore ed inferiore (fig. 1) segue il colore del pannello zanzariera, mentre la guida bassa (fig. 2) sarà disponibile esclusivamente di color argento verniciato o nero (su richiesta).

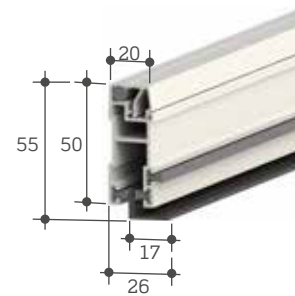
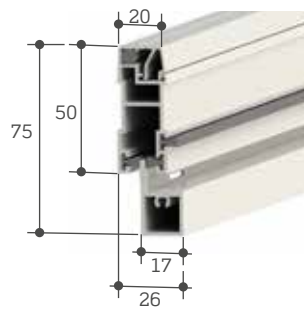
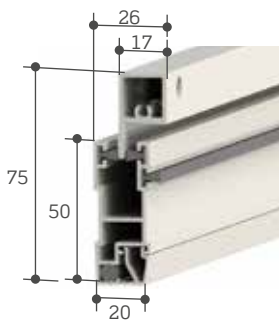

TIPOLOGIE DI INSTALLAZIONE

Entrambe le soluzioni offrono vantaggi specifici e la scelta tra l'una o l'altra dipende dalle caratteristiche del vano e dalle necessità progettuali.

INSTALLAZIONE FRONTALE

L'installazione frontale sul vano o sull'infisso, avviene senza la necessità che il perimetro sia delimitato lateralmente.

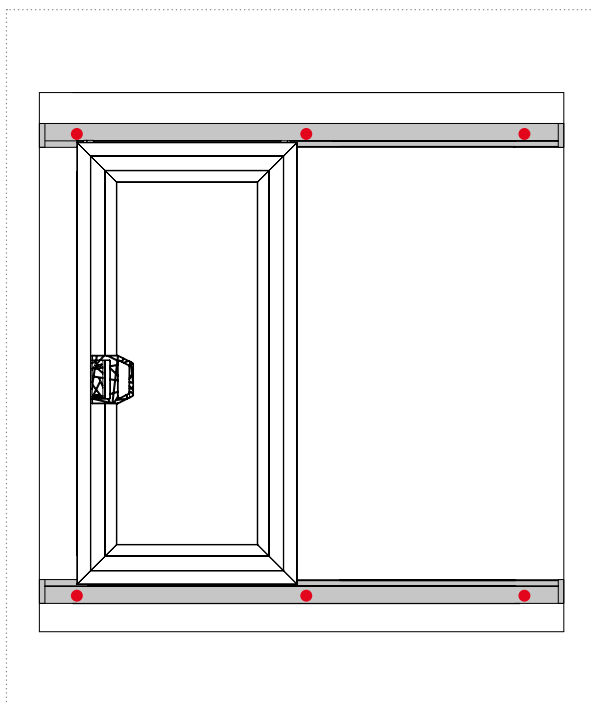

INSTALLAZIONE CLASSICA

L'installazione classica prevede il montaggio all'interno di un foro finestra, alloggiando il prodotto tra le pareti laterali del vano.

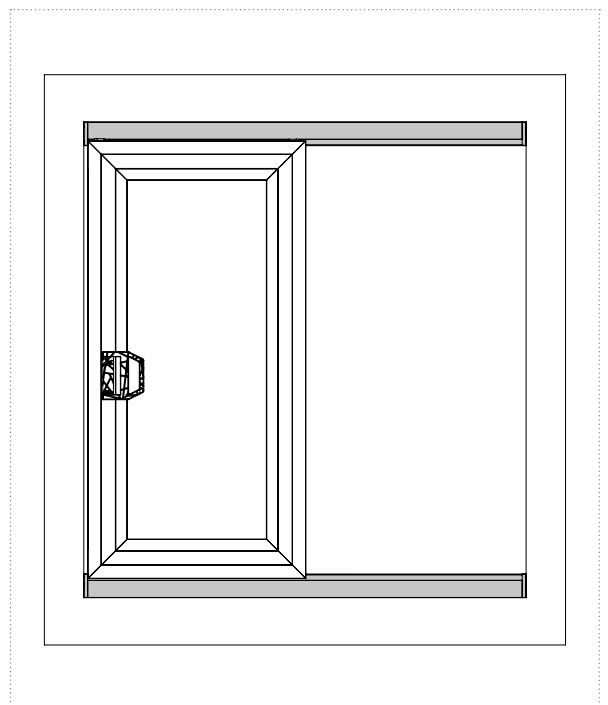

DESCRIZIONE DELLE VARIANTI

È possibile installare la Glide a pannello singolo nelle seguenti varianti:

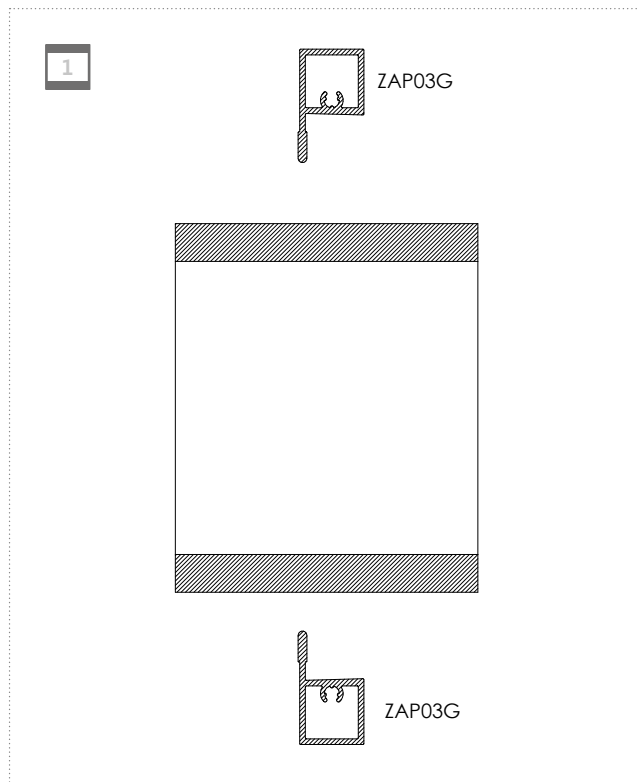

• **Variante 1:** Con binario presente sulla larghezza superiore ed inferiore del vano, adatta sia per installazione frontale che classica.

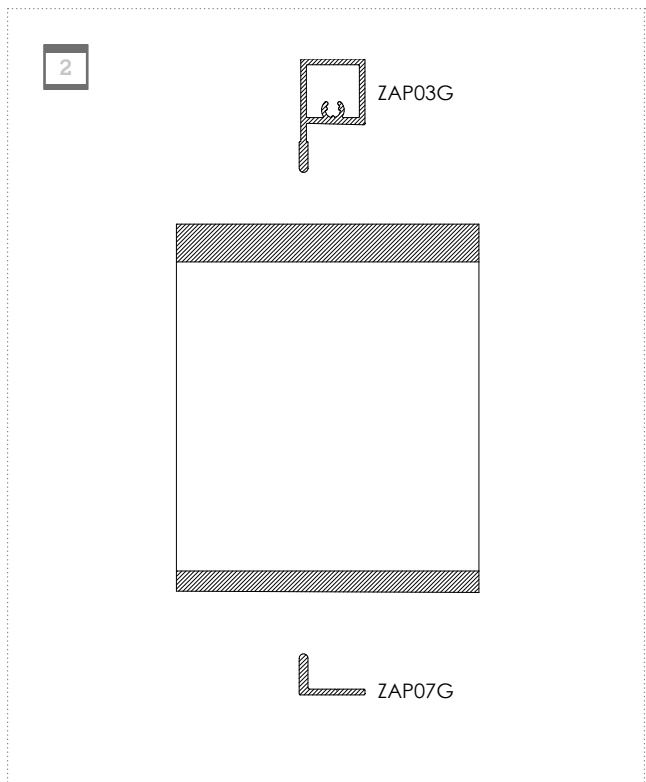

• **Variante 2:** Con binario presente sulla larghezza superiore e guida bassa sulla larghezza inferiore, adatta per installazione classica.

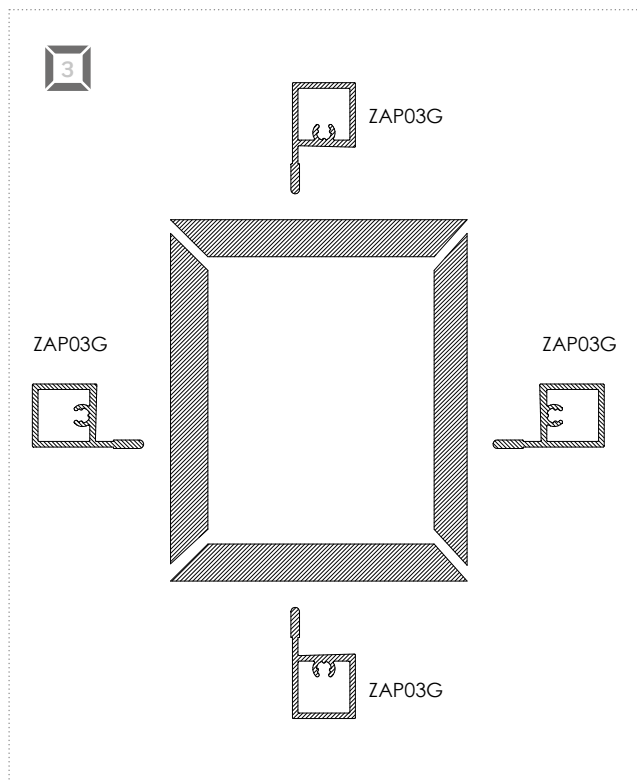

• **Variante 3:** Con binario presente su tutti e quattro i lati del vano, adatta sia per installazione frontale che classica.

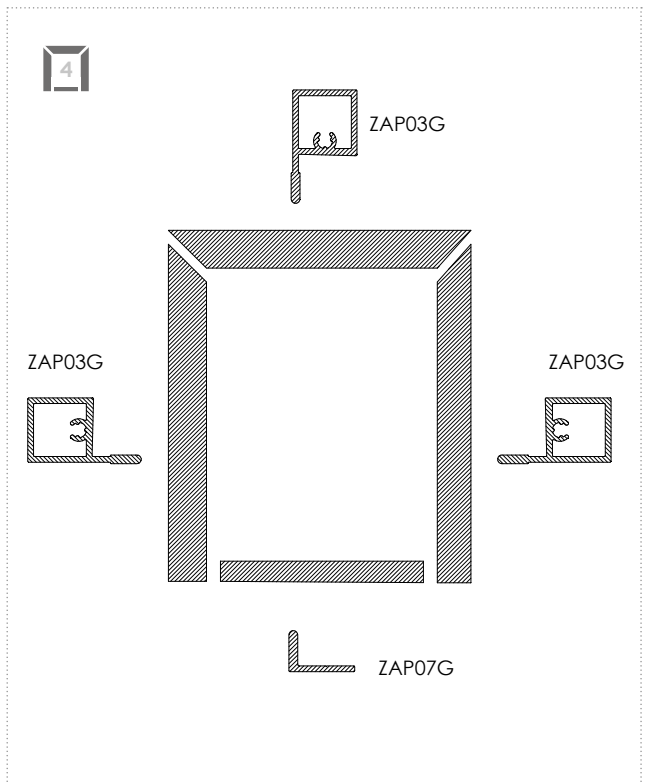

• **Variante 4:** Con binario presente sulla larghezza superiore del vano e su entrambe le altezze. Sulla larghezza inferiore sarà presente la guida bassa. Adatta sia per installazione frontale che classica.

VARIANTE 1: INSTALLAZIONE CLASSICA

Binario presente sulla larghezza superiore ed inferiore del vano

Profili

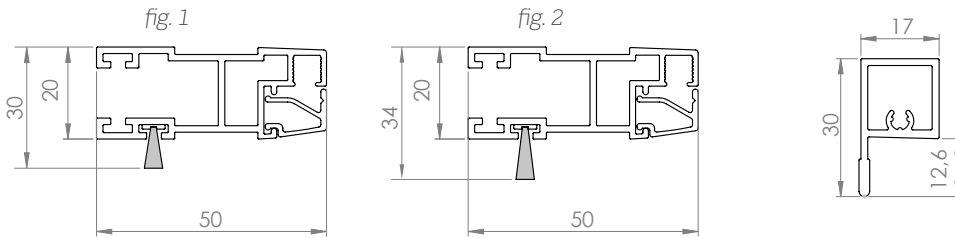

Il pannello zanzariera viene fornito con spazzolino frontale 6x13 sulle larghezze (fig.1) e 6x17 sulle altezze (fig.2).

Su richiesta è possibile avere lo spazzolino 6x17 anche sulle larghezze.

Binario inferiore e superiore (ZAP03G)

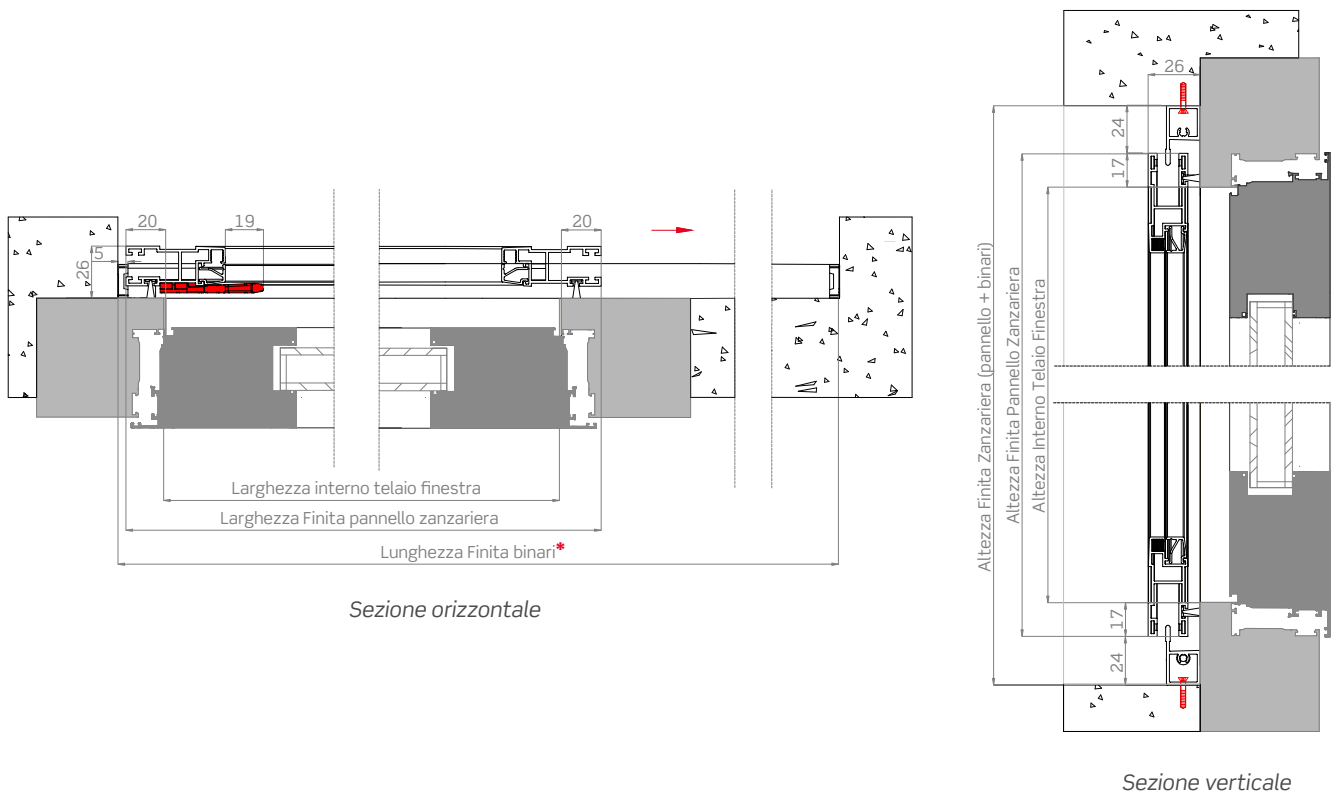

Come ordinare

Formulare l'ordine indicando:

- **Larghezza finita pannello zanzariera:** il pannello verrà fornito con la misura ordinata.
- **Altezza finita zanzariera (pannello più binario superiore ed inferiore):** la zanzariera verrà fornita con la misura ordinata.

Se non diversamente specificato, le dimensioni del binario saranno definite mediante la seguente formula:

Lunghezza finita binari (*) = (larghezza finita pannello zanzariera x2) + 10 mm.

REQUISITI MINIMI PER ORDINE

Larghezza finita pannello zanzariera = Larghezza interna telaio finestra + 40 mm;

Altezza finita zanzariera = Altezza interno telaio finestra + 82 mm;

Su richiesta è possibile ordinare il binario superiore ed inferiore della lunghezza desiderata.

NB: Se non diversamente specificato, il binario inferiore verrà fornito con asole per il drenaggio dell'acqua.

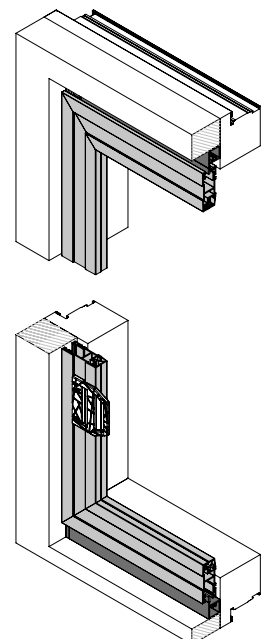

VARIANTE 1: INSTALLAZIONE FRONTALE

Binario presente sulla larghezza superiore ed inferiore del vano

Profili

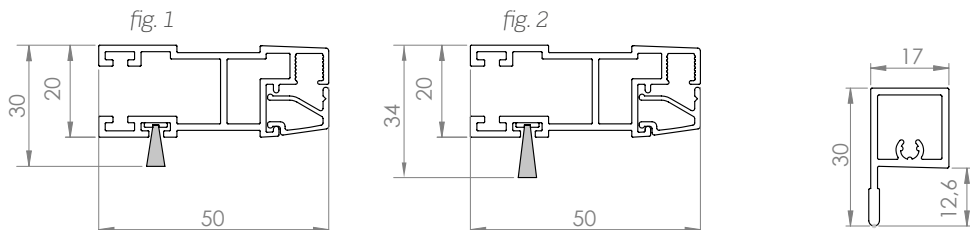

Il pannello zanzariera viene fornito con spazzolino frontale 6x13 sulle larghezze (fig.1) e 6x17 sulle altezze (fig.2).

Su richiesta è possibile avere lo spazzolino 6x17 anche sulle larghezze.

Binario inferiore e superiore (ZAP03G)

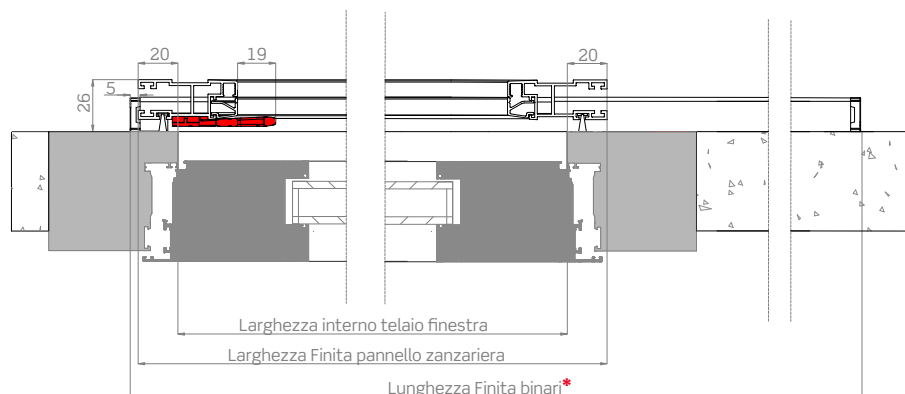

Sezione orizzontale

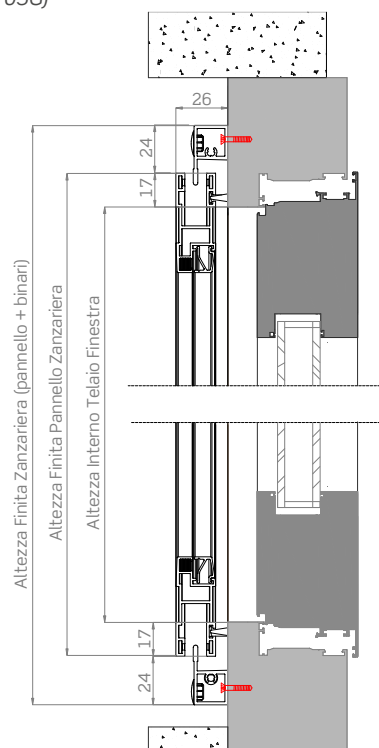

Sezione verticale

Come ordinare

Formulare l'ordine indicando:

- **Larghezza finita pannello zanzariera:** il pannello verrà fornito con la misura ordinata.
- **Altezza finita zanzariera (pannello più binario superiore ed inferiore):** la zanzariera verrà fornita con la misura ordinata.

Se non diversamente specificato, le dimensioni del binario saranno definite mediante la seguente formula:

Lunghezza finita binari (*) = (larghezza finita pannello zanzariera x2) + 10 mm.

REQUISITI MINIMI PER ORDINE

Larghezza finita pannello zanzariera = Larghezza interna telaio finestra + 40 mm;

Altezza finita zanzariera = Altezza interno telaio finestra + 82 mm;

Su richiesta è possibile ordinare il binario superiore ed inferiore della lunghezza desiderata.

NB: Se non diversamente specificato, i binari verranno forniti con fori frontali per l'inserimento dei tappini copriforo ed il binario inferiore con asole per il drenaggio dell'acqua.

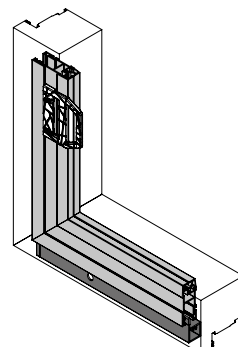
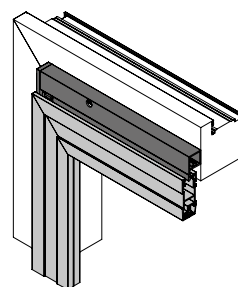

VARIANTE 2: INSTALLAZIONE CLASSICA

Binario presente sulla larghezza superiore e guida bassa sulla larghezza inferiore

Profili

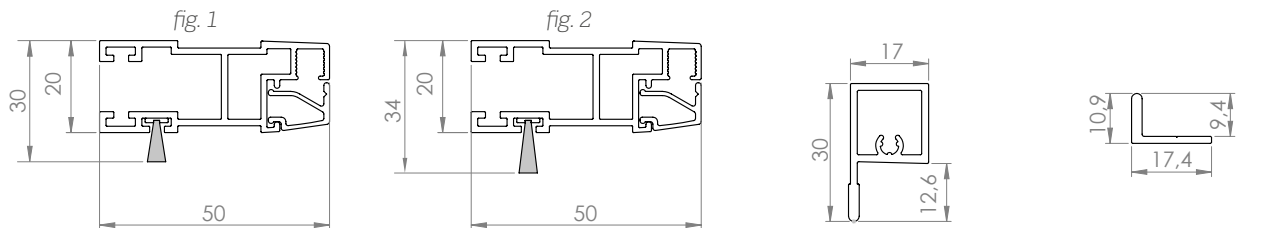

Il pannello zanzariera viene fornito con spazzolino frontale 6x13 sulle larghezze (fig.1) e 6x17 sulle altezze (fig.2).

Su richiesta è possibile avere lo spazzolino 6x17 anche sulle larghezze.

Binario superiore
(ZAP03G)

Guida bassa (ZAP07G)

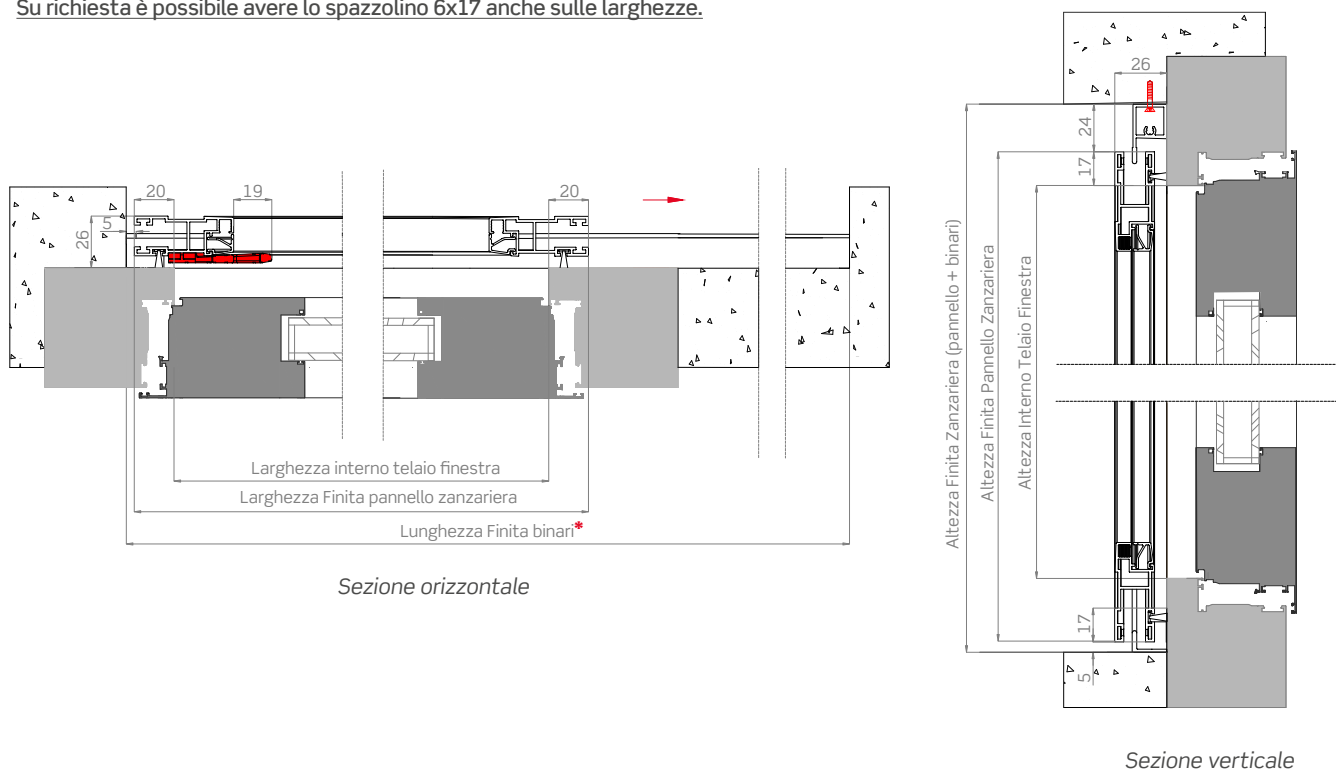

Sezione orizzontale

Sezione verticale

Come ordinare

Formulare l'ordine indicando:

- **Larghezza finita pannello zanzariera:** il pannello verrà fornito con la misura ordinata.
- **Altezza finita zanzariera (pannello più binario superiore ed inferiore):** la zanzariera verrà fornita con la misura ordinata.

Se non diversamente specificato, le dimensioni del binario saranno definite mediante la seguente formula:

Lunghezza finita binari (*) = (larghezza finita pannello zanzariera x2) + 10 mm.

REQUISITI MINIMI PER ORDINE

Larghezza finita pannello zanzariera = Larghezza interna telaio finestra + 40 mm;

Altezza finita zanzariera = Altezza interno telaio finestra + 63 mm;

Su richiesta è possibile ordinare il binario superiore ed inferiore della lunghezza desiderata.

NB: Se non diversamente specificato, la guida bassa verrà fornita con asole per drenaggio acqua.

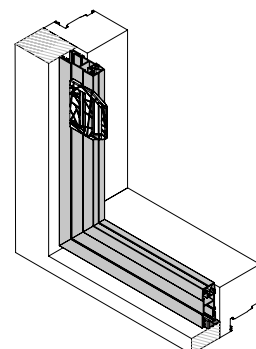
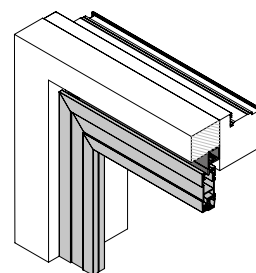

VARIANTE 3: INSTALLAZIONE CLASSICA

Binario presente su tutti e quattro i lati del vano

Profili

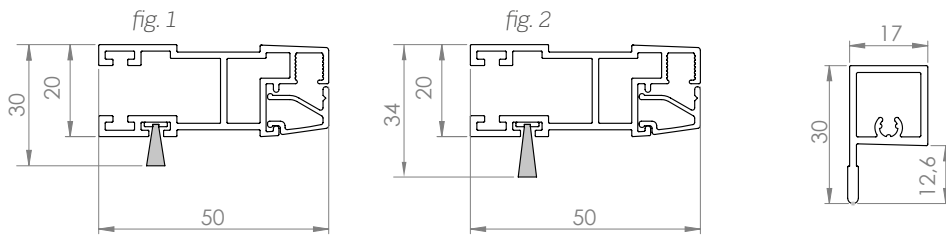

Il pannello zanzariera viene fornito con spazzolino frontale 6x13 sulle larghezze (fig.1) e 6x17 sulle altezze (fig.2).

Su richiesta è possibile avere lo spazzolino 6x17 anche sulle larghezze.

Binario perimetrale (ZAP03G)

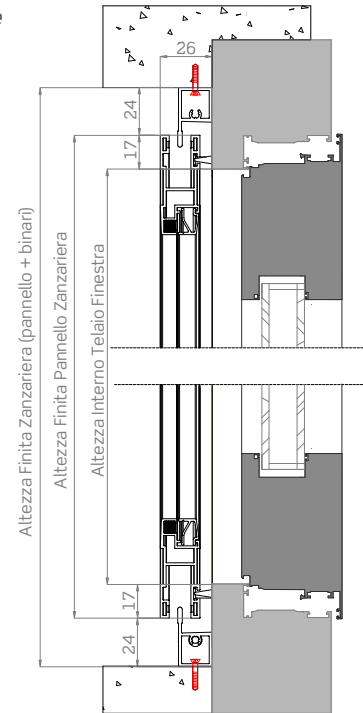
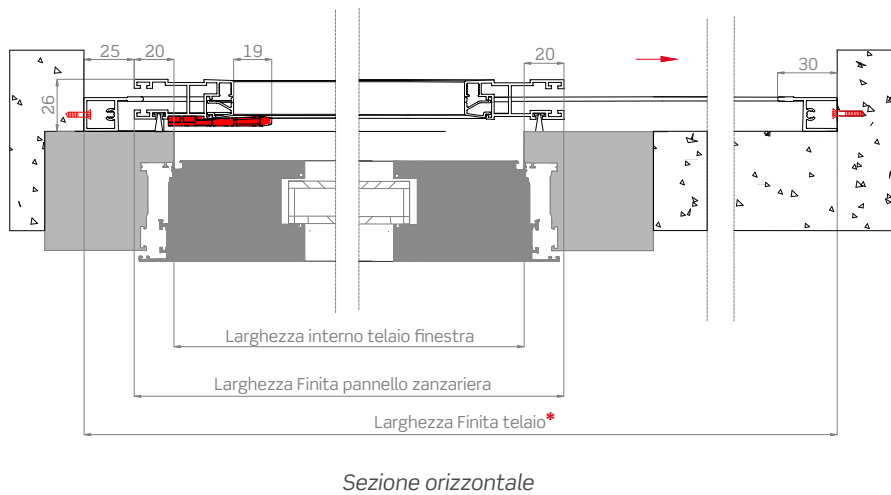

Come ordinare

Formulare l'ordine indicando:

- **Larghezza finita pannello zanzariera:** il pannello verrà fornito con la misura ordinata.
- **Altezza finita zanzariera (pannello più binario superiore ed inferiore):** la zanzariera verrà fornita con la misura ordinata.

Se non diversamente specificato, la larghezza del telaio sarà definita mediante la seguente formula:

Larghezza finita telaio (*) = (larghezza finita pannello zanzariera x2) + 50 mm.

REQUISITI MINIMI PER ORDINE

Larghezza finita pannello zanzariera = Larghezza interna telaio finestra + 40 mm;

Altezza finita zanzariera = Altezza interno telaio finestra + 82 mm;

Su richiesta è possibile ordinare il telaio della larghezza desiderata.

NB: Se non diversamente specificato, il binario inferiore verrà fornito con asole per il drenaggio dell'acqua.

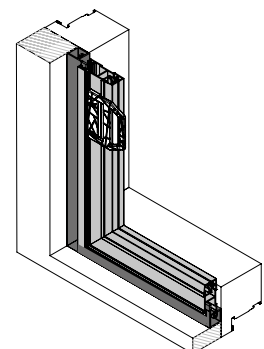
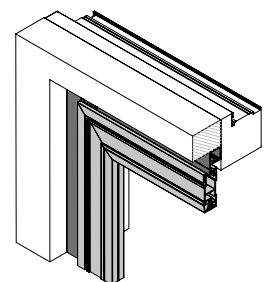

VARIANTE 3: INSTALLAZIONE FRONTALE

Binario presente su tutti e quattro i lati del vano

Profili

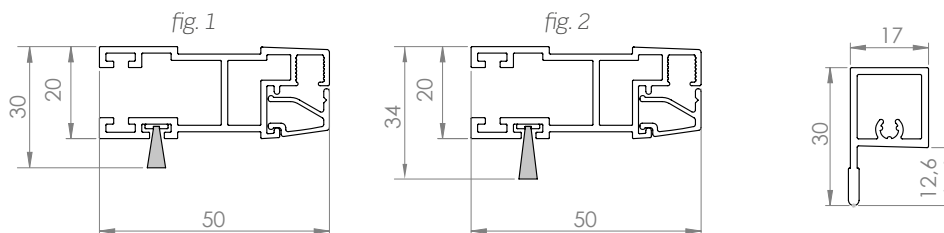

Il pannello zanzariera viene fornito con spazzolino frontale 6x13 sulle larghezze (fig.1) e 6x17 sulle altezze (fig.2).

Su richiesta è possibile avere lo spazzolino 6x17 anche sulle larghezze.

Binario perimetrale (ZAP03G)

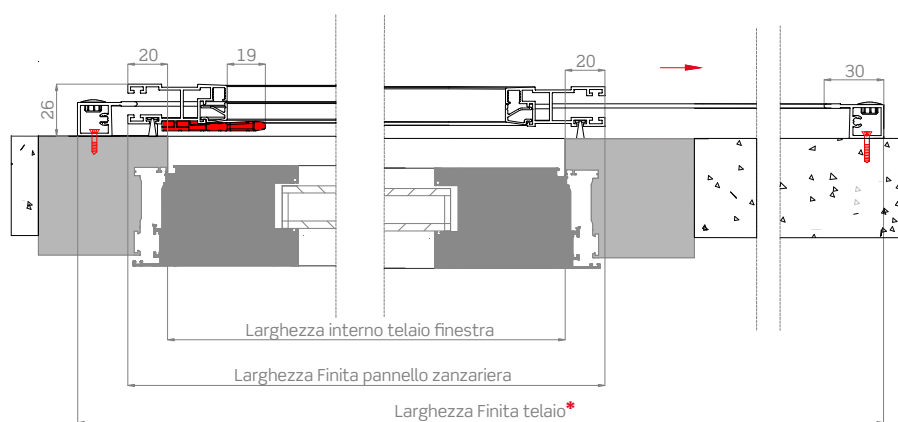

Sezione orizzontale

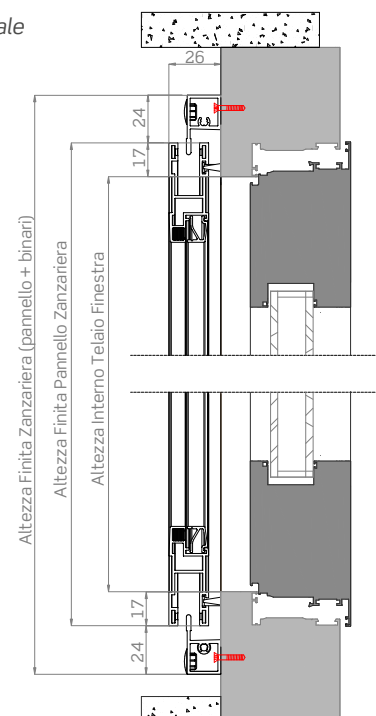

Sezione verticale

Come ordinare

Formulare l'ordine indicando:

- **Larghezza finita pannello zanzariera:** il pannello verrà fornito con la misura ordinata.
- **Altezza finita zanzariera (pannello più binario superiore ed inferiore):** la zanzariera verrà fornita con la misura ordinata.

Se non diversamente specificato, la larghezza del telaio sarà definita mediante la seguente formula:

Larghezza finita telaio * = (larghezza finita pannello zanzariera x2) + 50 mm.

REQUISITI MINIMI PER ORDINE

Larghezza finita pannello zanzariera = Larghezza interna telaio finestra + 40 mm;

Altezza finita zanzariera = Altezza interno telaio finestra + 82 mm;

Su richiesta è possibile ordinare il telaio della larghezza desiderata.

NB: Se non diversamente specificato, i binari verranno forniti con fori frontali per l'inserimento dei tappini copriforo ed il binario inferiore con asole per il drenaggio dell'acqua.

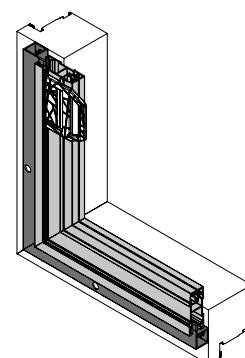
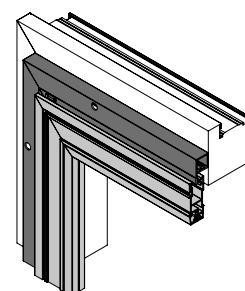

VARIANTE 4: INSTALLAZIONE CLASSICA

Binario presente sulla larghezza superiore del vano e su entrambe le altezze. Sulla larghezza inferiore sarà presente la guida bassa.

Profili

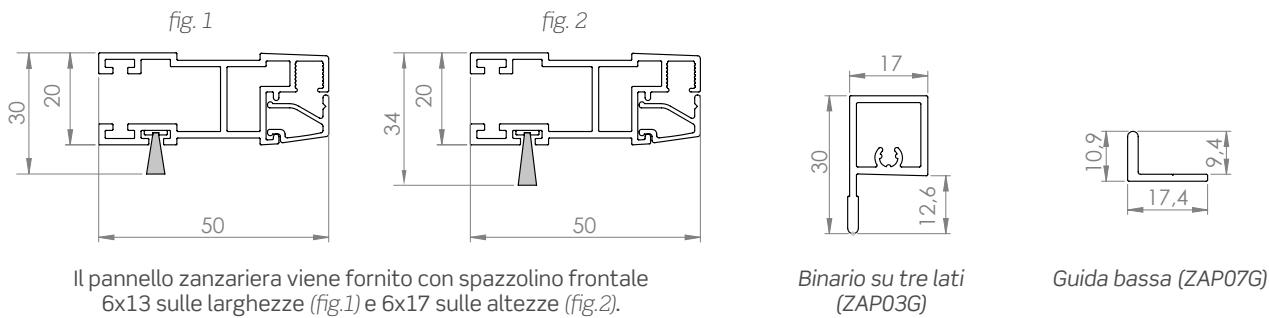

Il pannello zanzariera viene fornito con spazzolino frontale 6x13 sulle larghezze (fig.1) e 6x17 sulle altezze (fig.2).

Binario su tre lati (ZAP03G)

Guida bassa (ZAP07G)

Su richiesta è possibile avere lo spazzolino 6x17 anche sulle larghezze.

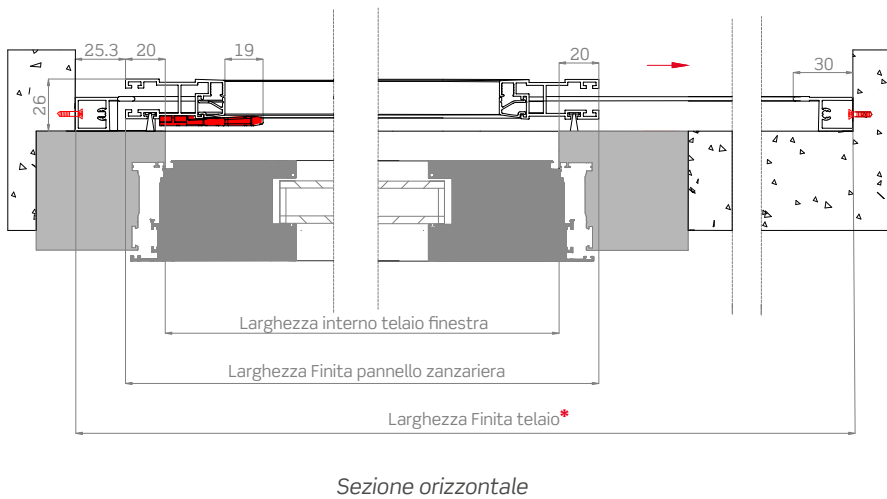

Sezione orizzontale

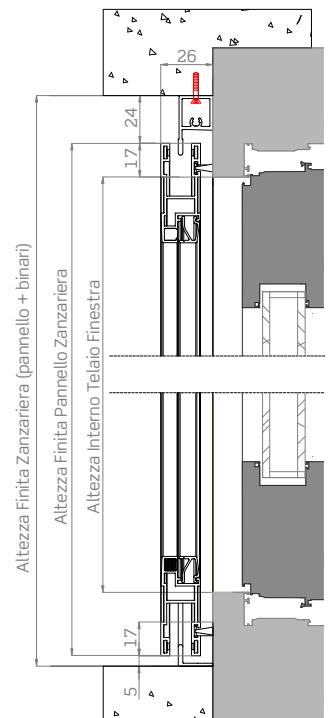

Sezione verticale

Come ordinare

Formulare l'ordine indicando:

- **Larghezza finita pannello zanzariera:** il pannello verrà fornito con la misura ordinata.
- **Altezza finita zanzariera (pannello più binario superiore ed inferiore):** la zanzariera verrà fornita con la misura ordinata.

Se non diversamente specificato, la larghezza del telaio sarà definita mediante la seguente formula:

Larghezza finita telaio (*) = (larghezza finita pannello zanzariera x2) + 50 mm.

REQUISITI MINIMI PER ORDINE

Larghezza finita pannello zanzariera = Larghezza interna telaio finestra + 40 mm;

Altezza finita zanzariera = Altezza interno telaio finestra + 63 mm;

Su richiesta è possibile ordinare il telaio della larghezza desiderata.

NB: Se non diversamente specificato, la guida bassa verrà fornita con asole per drenaggio acqua.

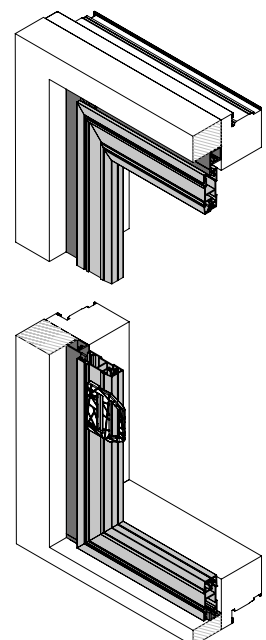

VARIANTE 4: INSTALLAZIONE FRONTALE (SU TRE LATI)

Binario presente sulla larghezza superiore del vano e su entrambe le altezze. Sulla larghezza inferiore sarà presente la guida bassa.

Profili

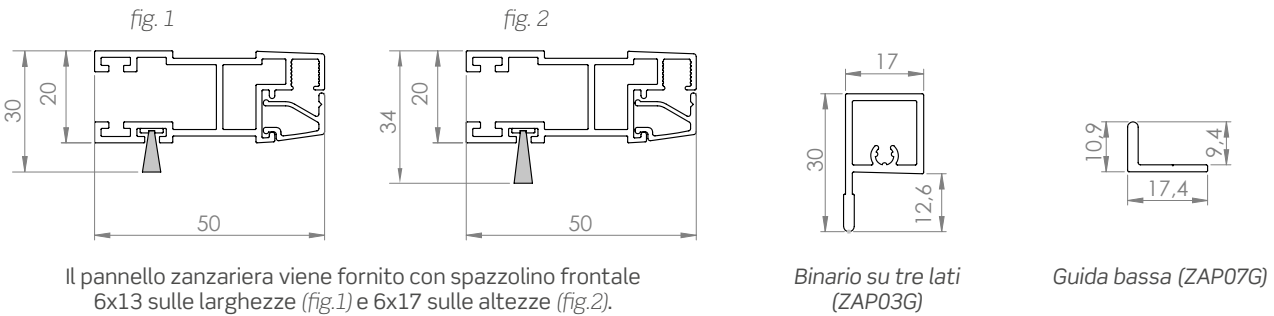

Il pannello zanzariera viene fornito con spazzolino frontale 6x13 sulle larghezze (fig.1) e 6x17 sulle altezze (fig.2).

Su richiesta è possibile avere lo spazzolino 6x17 anche sulle larghezze.

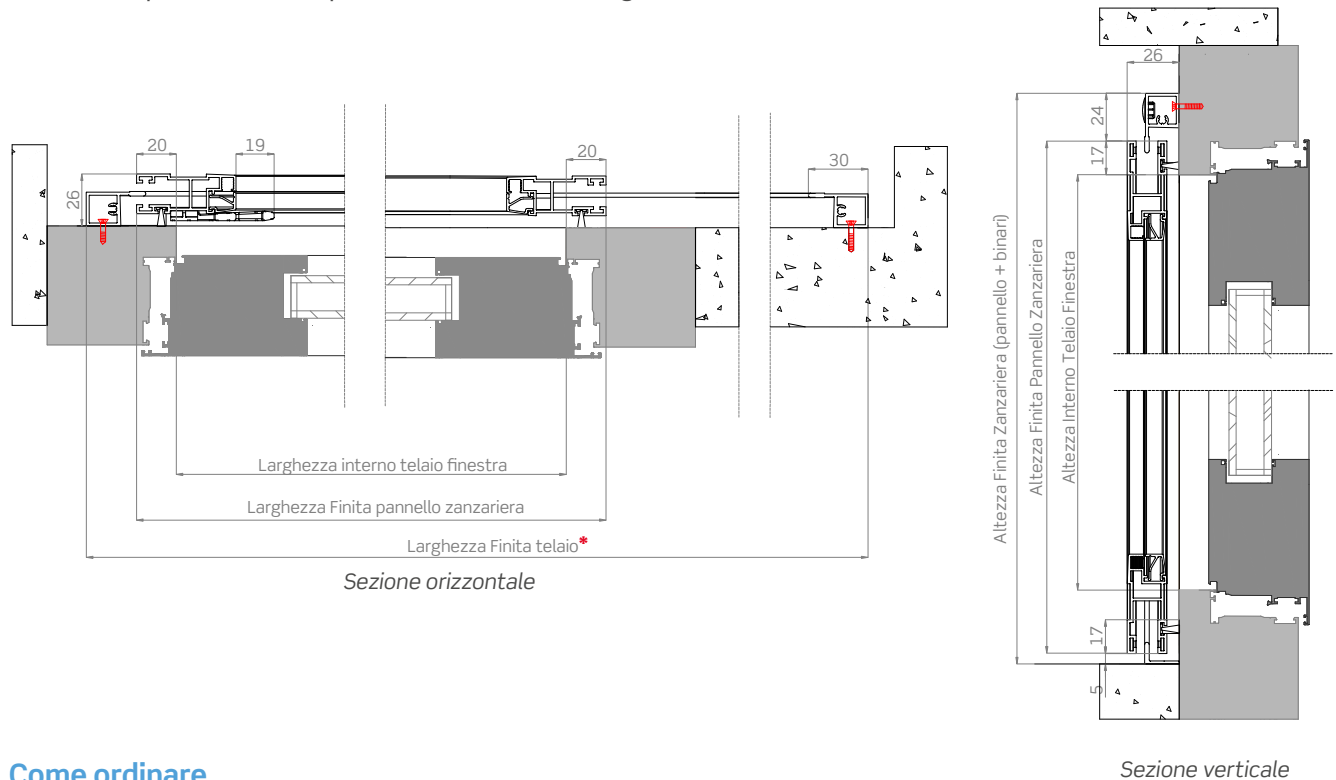

Come ordinare

Formulare l'ordine indicando:

- **Larghezza finita pannello zanzariera:** il pannello verrà fornito con la misura ordinata.
- **Altezza finita zanzariera (pannello più binario superiore ed inferiore):** la zanzariera verrà fornita con la misura ordinata.

Se non diversamente specificato, la larghezza del telaio sarà definita mediante la seguente formula:

Larghezza finita telaio (*) = (larghezza finita pannello zanzariera x2) + 50 mm.

REQUISITI MINIMI PER ORDINE

Larghezza finita pannello zanzariera = Larghezza interna telaio finestra + 40 mm;

Altezza finita zanzariera = Altezza interno telaio finestra + 63 mm;

Su richiesta è possibile ordinare il telaio della larghezza desiderata.

NB: Se non diversamente specificato, i binari verranno forniti con fori frontali per l'inserimento dei tappini copriforo ed il binario inferiore con asole per il drenaggio dell'acqua.

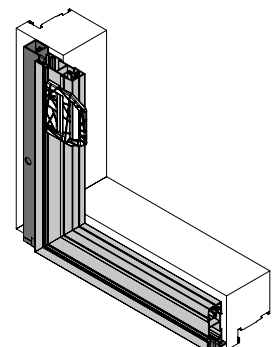
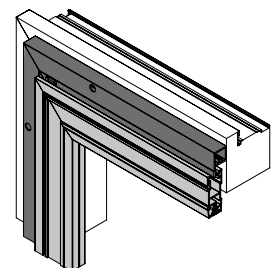

GLIDE A PANNELLO DOPPIO

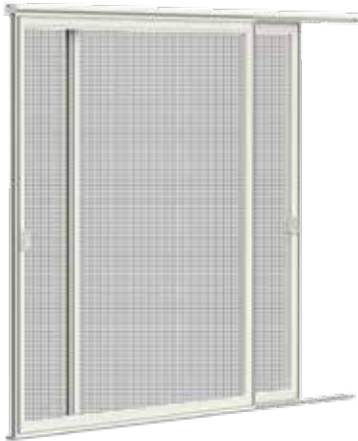

Il binario superiore ed inferiore (fig. 1) segue il colore del pannello zanzariera, mentre la guida bassa (fig. 2) sarà disponibile esclusivamente di color argento verniciato o nero (su richiesta).

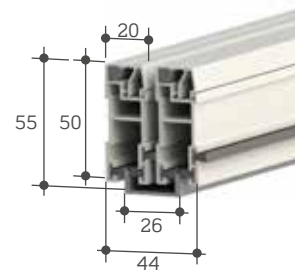
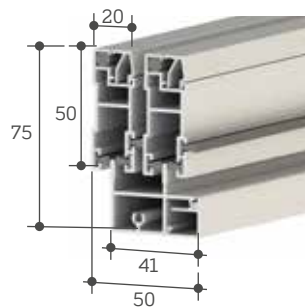
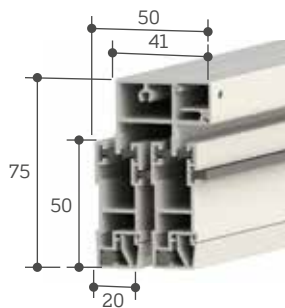

TIPOLOGIE DI INSTALLAZIONE

Entrambe le soluzioni offrono vantaggi specifici e la scelta tra l'una o l'altra dipende dalle caratteristiche del vano e dalle necessità progettuali.

INSTALLAZIONE FRONTALE

L'installazione frontale sul vano o sull'infisso, avviene senza la necessità che il perimetro sia delimitato lateralmente.

INSTALLAZIONE CLASSICA

L'installazione classica prevede il montaggio all'interno di un foro finestra, alloggiando il prodotto tra le pareti laterali del vano.

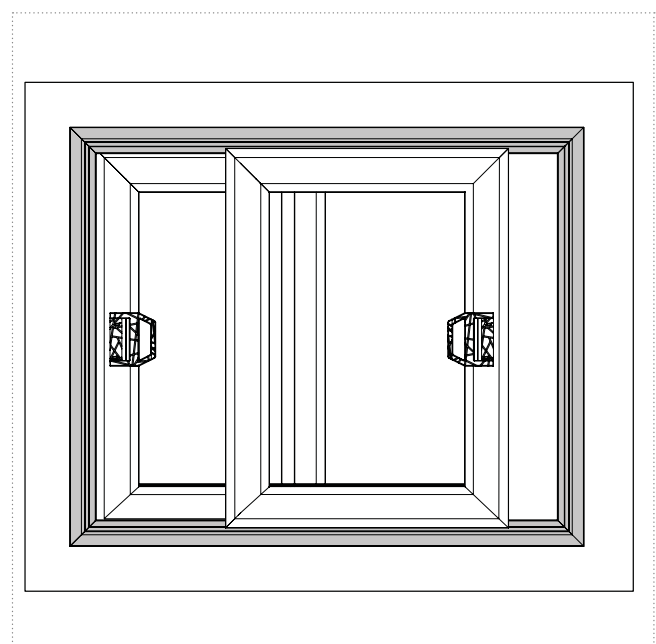
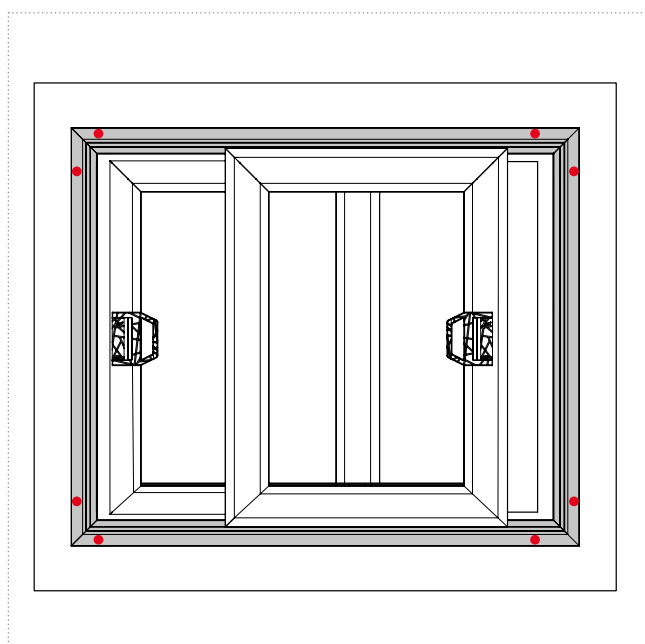

DESCRIZIONE DELLE VARIANTI

È possibile installare la Glide a pannello doppio nelle seguenti varianti:

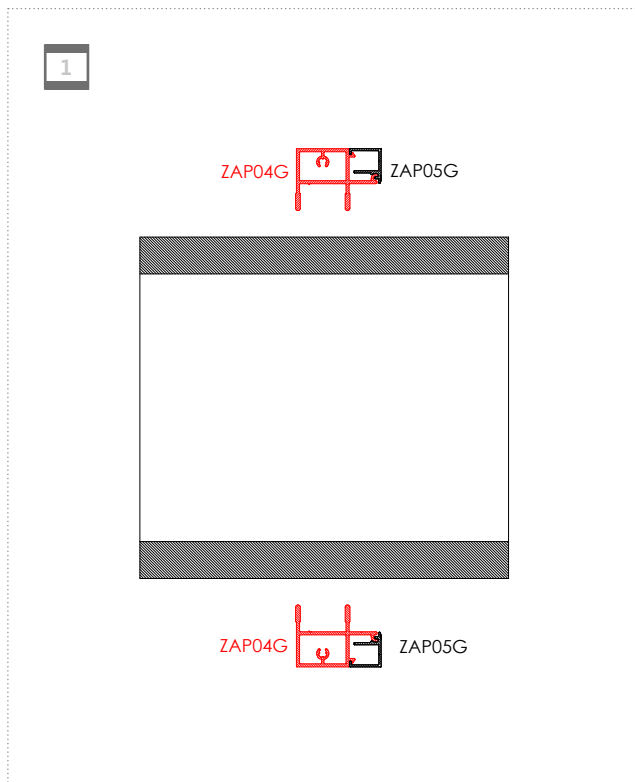

- **Variante 1:** Con binario presente sulla larghezza superiore ed inferiore del vano, adatta sia per installazione frontale che classica.

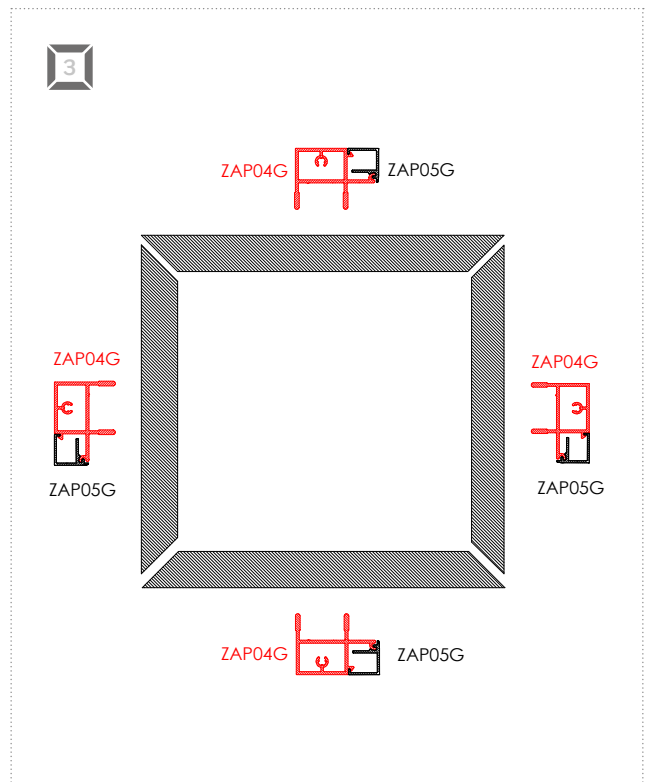

- **Variante 3:** Con binario presente su tutti e quattro i lati del vano, adatta sia per installazione frontale che classica.

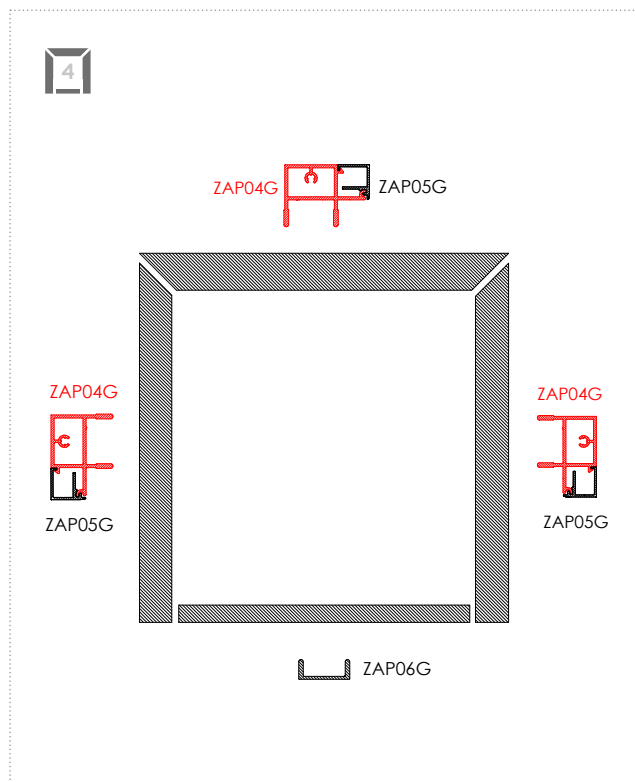

- **Variante 4:** Con binario presente sulla larghezza superiore del vano e su entrambe le altezze. Sulla larghezza inferiore sarà presente la guida bassa. Adatta sia per installazione frontale che classica.

VARIANTE 1: INSTALLAZIONE CLASSICA

Binario presente sulla larghezza superiore ed inferiore del vano

Profili

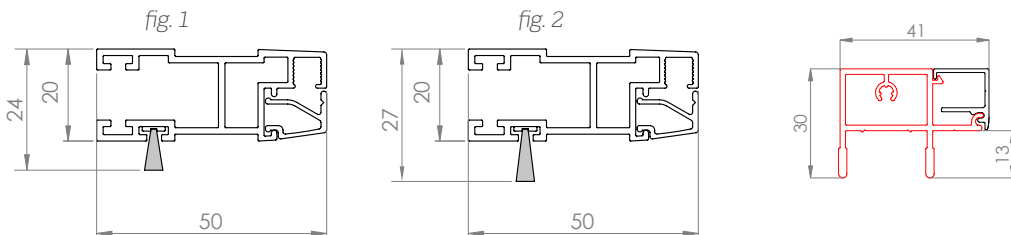

Il pannello zanzariera viene fornito con spazzolino frontale 6x7 sulle larghezze (fig.1) e 6x9,5 sulle altezze (fig.2).

Binario doppio inferiore e superiore (ZAP04G + ZAP05G)

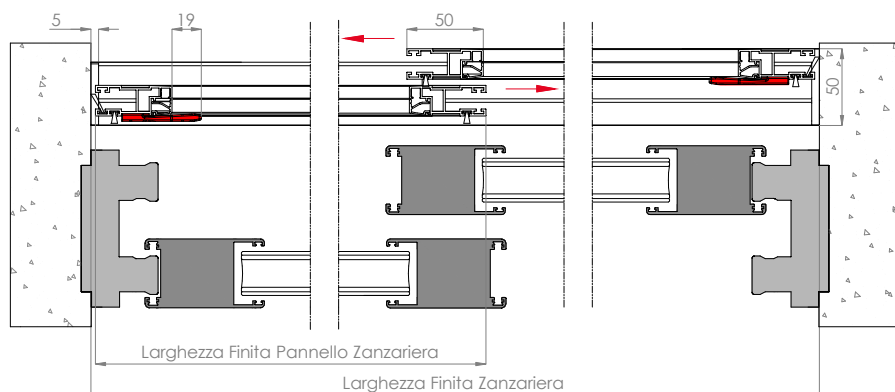

Sezione orizzontale

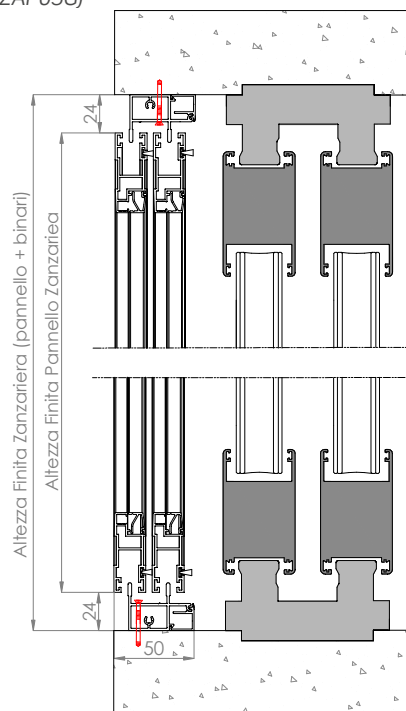

Sezione verticale

Come ordinare

Formulare l'ordine indicando:

- **Misura Finita:** la zanzariera verrà fornita con la misura ordinata.
- **Misura Luce:** la zanzariera verrà fornita 2 mm in meno in larghezza ed altezza.

SPECIFICHE DIMENSIONALI

Larghezza finita pannello zanzariera = (Larghezza finita zanzariera / 2) + 22 mm;

Altezza finita pannello zanzariera = Altezza finita zanzariera - 48 mm;

NB: Se non diversamente specificato, il binario inferiore verrà fornito con asole per il drenaggio dell'acqua.

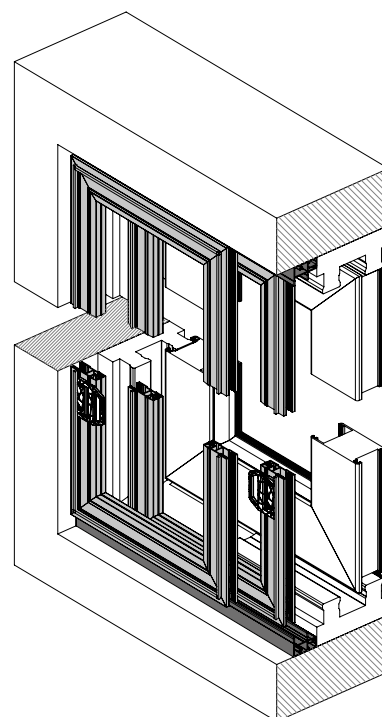

VARIANTE 1: INSTALLAZIONE FRONTALE

Binario presente sulla larghezza superiore ed inferiore del vano

Profili

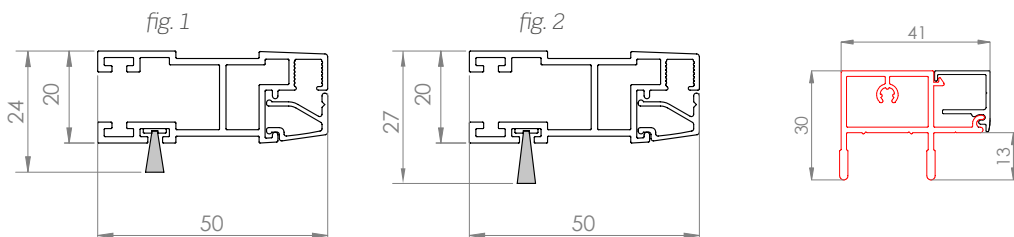

Il pannello zanzariera viene fornito con spazzolino frontale 6x7 sulle larghezze (fig.1) e 6x9,5 sulle altezze (fig.2).

Binario doppio inferiore e superiore (ZAP04G + ZAP05G)

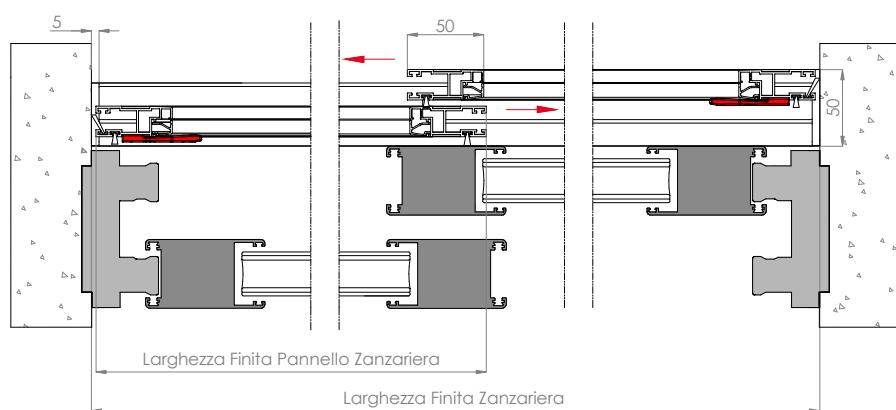

Sezione orizzontale

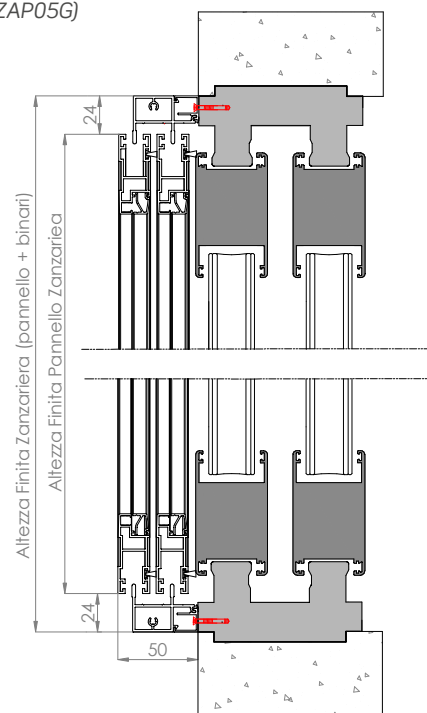

Sezione verticale

Come ordinare

Formulare l'ordine indicando:

- **Misura Finita:** la zanzariera verrà fornita con la misura ordinata.

SPECIFICHE DIMENSIONALI

Larghezza finita pannello zanzariera = (Larghezza finita zanzariera / 2) + 22 mm;

Altezza finita pannello zanzariera = Altezza finita zanzariera - 48 mm;

REQUISITI MINIMI PER ORDINE

Questa variante richiede la presenza di battute laterali.

NB: Se non diversamente specificato, i binari verranno forniti con fori frontali per l'inserimento dei tappini copriforo ed il binario inferiore con asole per il drenaggio dell'acqua.

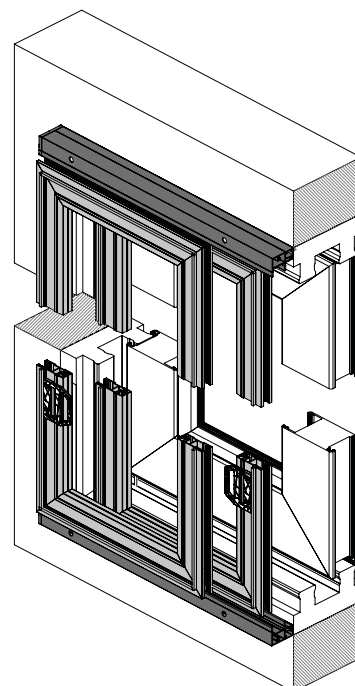

VARIANTE 3: INSTALLAZIONE CLASSICA

Binario presente su tutti e quattro i lati del vano

Profili

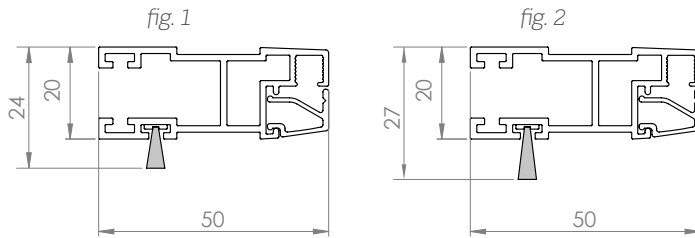

Il pannello zanzariera viene fornito con spazzolino frontale 6x7 sulle larghezze (fig.1) e 6x9,5 sulle altezze (fig.2).

Binario perimetrale doppio (ZAP04G + ZAP05G)

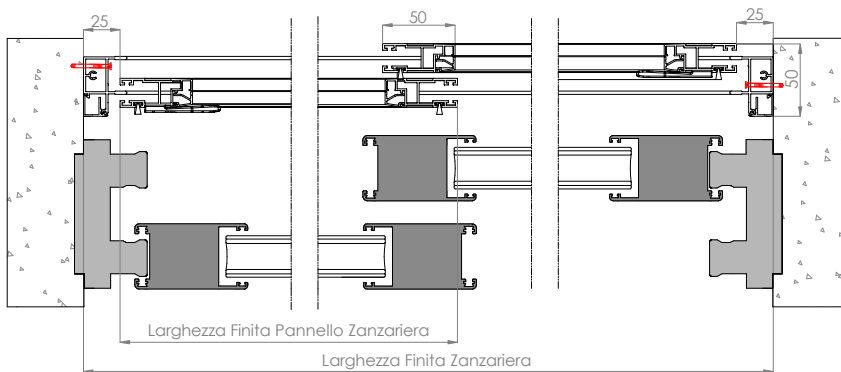

Sezione orizzontale

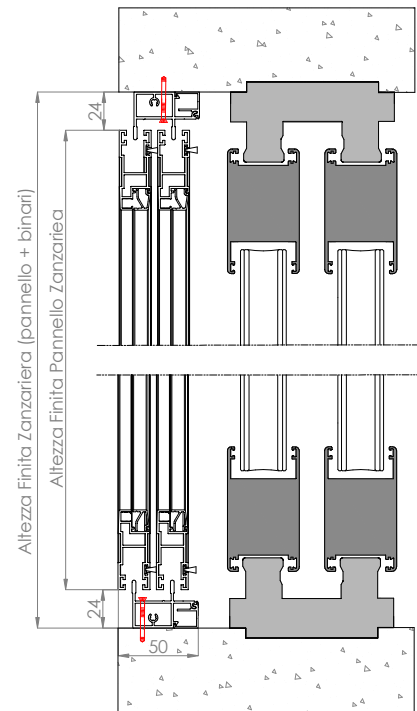

Sezione verticale

Come ordinare

Formulare l'ordine indicando:

- **Misura Finita:** la zanzariera verrà fornita con la misura ordinata.
- **Misura Luce:** la zanzariera verrà fornita 2 mm in meno in larghezza ed altezza.

SPECIFICHE DIMENSIONALI

Larghezza finita pannello zanzariera = Larghezza finita zanzariera / 2;
 Altezza finita pannello zanzariera = Altezza finita zanzariera - 48 mm;

NB: Se non diversamente specificato, il binario inferiore verrà fornito con asole per il drenaggio dell'acqua.

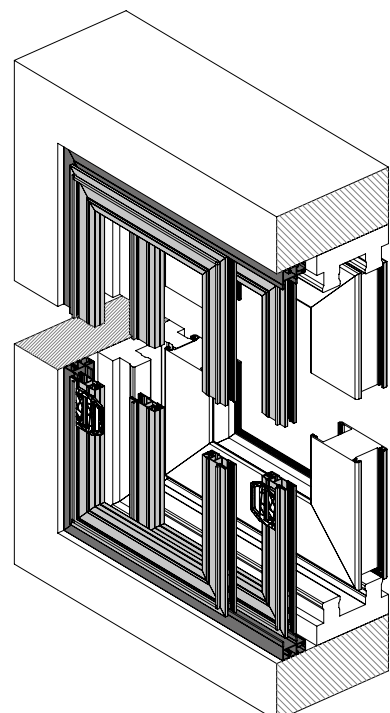

VARIANTE 3: INSTALLAZIONE FRONTALE

Binario presente su tutti e quattro i lati del vano

Profili

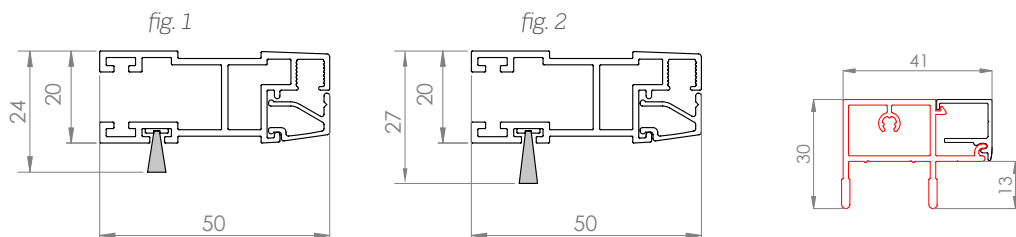

Il pannello zanzariera viene fornito con spazzolino frontale 6x7 sulle larghezze (fig.1) e 6x9,5 sulle altezze (fig.2).

Binario perimetrale doppio (ZAP04G + ZAP05G)

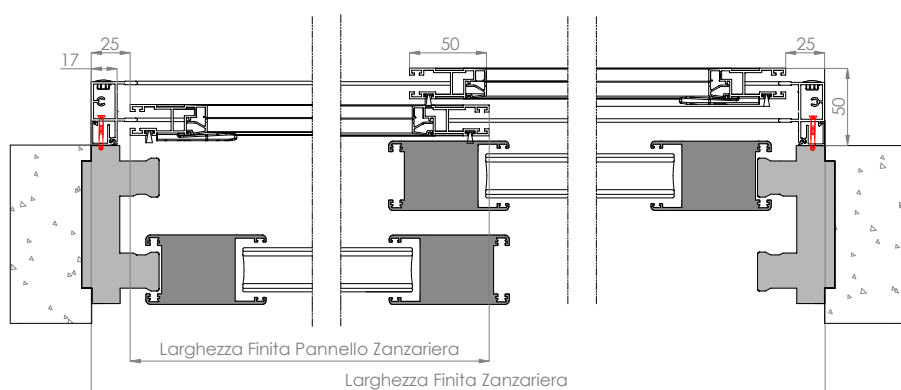

Sezione orizzontale

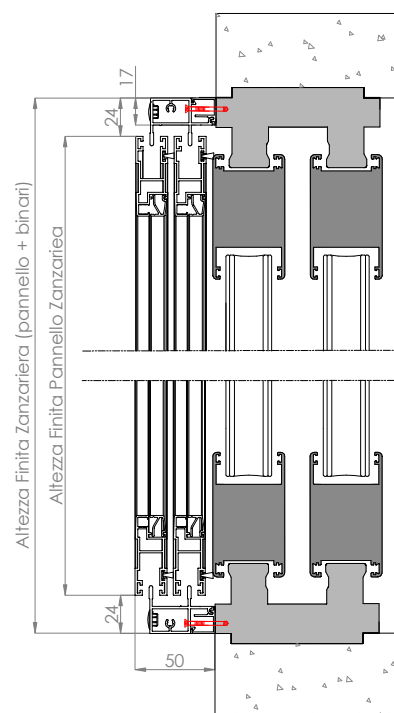

Sezione verticale

Come ordinare

Formulare l'ordine indicando:

- **Misura Finita:** la zanzariera verrà fornita con la misura ordinata.

SPECIFICHE DIMENSIONALI

Larghezza finita pannello zanzariera = Larghezza finita zanzariera / 2;

Altezza finita pannello zanzariera = Altezza finita zanzariera - 48 mm;

NB: Se non diversamente specificato, i binari verranno forniti con fori frontali per l'inserimento dei tappini copriforo ed il binario inferiore con asole per il drenaggio dell'acqua.

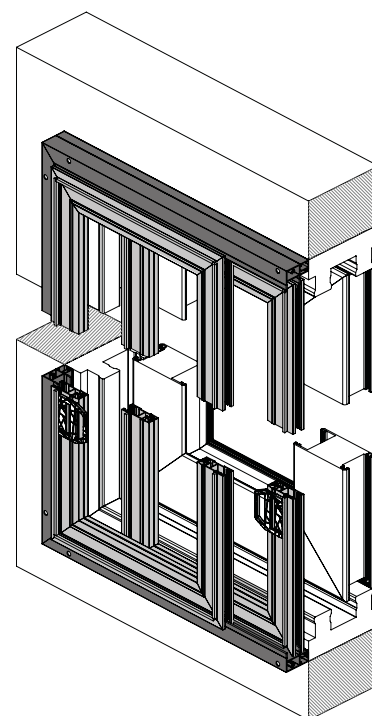

VARIANTE 4: INSTALLAZIONE CLASSICA

Binario presente sulla larghezza superiore del vano e su entrambe le altezze. Sulla larghezza inferiore sarà presente la guida bassa.

Profili

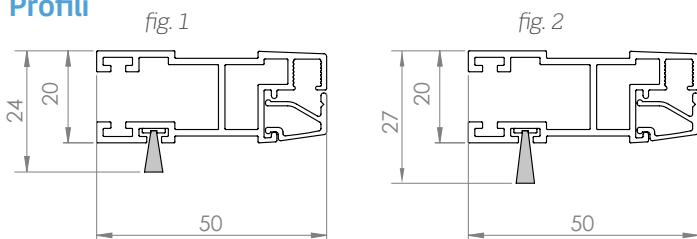

Il pannello zanzariera viene fornito con spazzolino frontale 6x7 sulle larghezze (fig.1) e 6x9,5 sulle altezze (fig.2).

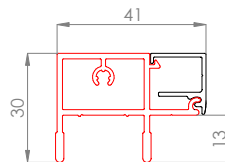

Binario doppio su tre lati (ZAP04G + ZAP05G)

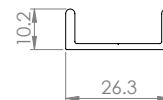

Guida bassa a due vie (ZAP06G)

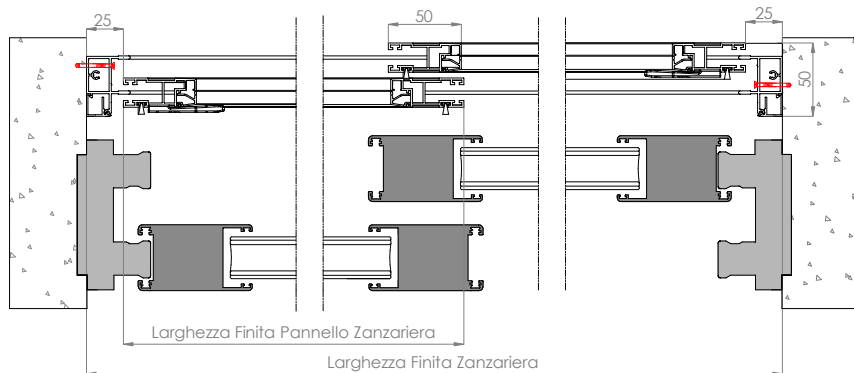

Sezione orizzontale

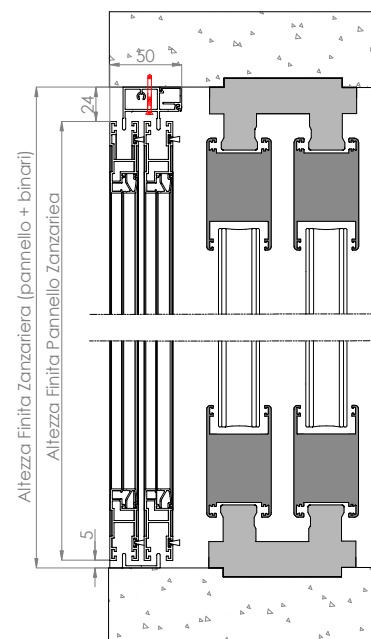

Sezione verticale

Come ordinare

Formulare l'ordine indicando:

- **Misura Finita:** la zanzariera verrà fornita con la misura ordinata.
- **Misura Luce:** la zanzariera verrà fornita 2 mm in meno in larghezza ed altezza.

SPECIFICHE DIMENSIONALI

Larghezza finita pannello zanzariera = Larghezza finita zanzariera / 2;
Altezza finita pannello zanzariera = Altezza finita zanzariera - 29 mm;

NB: Se non diversamente specificato, la guida bassa verrà fornita con asole per il drenaggio dell'acqua.

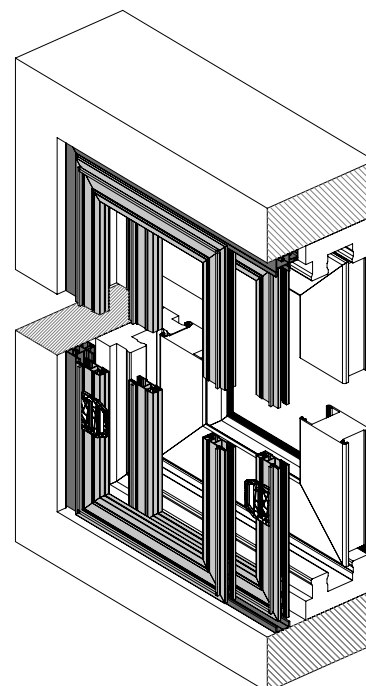

VARIANTE 4: INSTALLAZIONE FRONTALE (SU TRE LATI)

Binario presente sulla larghezza superiore del vano e su entrambe le altezze. Sulla larghezza inferiore sarà presente la guida bassa.

Profili

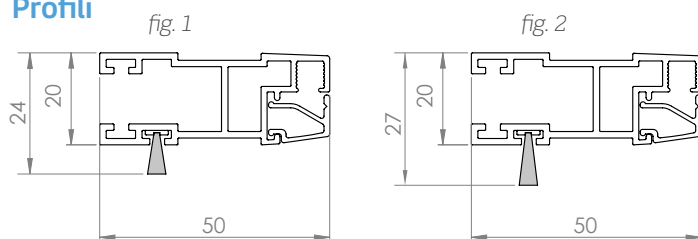

Il pannello zanzariera viene fornito con spazzolino frontale 6x7 sulle larghezze (fig.1) e 6x9,5 sulle altezze (fig.2).

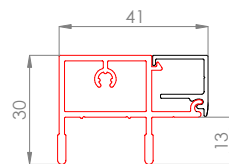

Binario doppio su tre lati
(ZAP04G + ZAP05G)

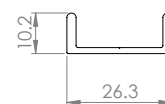

Guida bassa a due vie (ZAP06G)

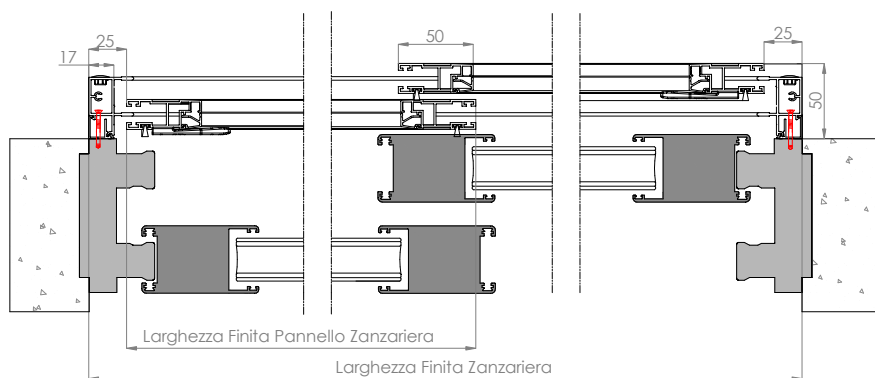

Sezione orizzontale

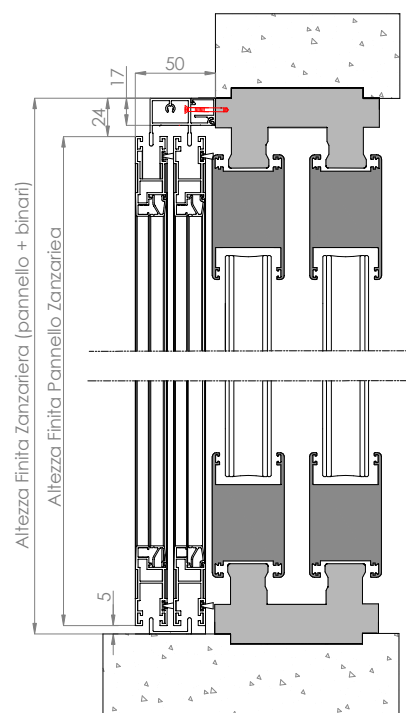

Sezione verticale

Come ordinare

Formulare l'ordine indicando:

- **Misura Finita:** la zanzariera verrà fornita con la misura ordinata.

SPECIFICHE DIMENSIONALI

Larghezza finita pannello zanzariera = Larghezza finita zanzariera / 2;
Altezza finita pannello zanzariera = Altezza finita zanzariera - 29 mm;

REQUISITI MINIMI PER ORDINE

Questa variante richiede una soglia di appoggio per il fissaggio della guida bassa.

NB: Se non diversamente specificato, i binari verranno forniti con fori frontali per l'inserimento dei tappini copriforo e la guida bassa verrà fornita con asole per il drenaggio dell'acqua.

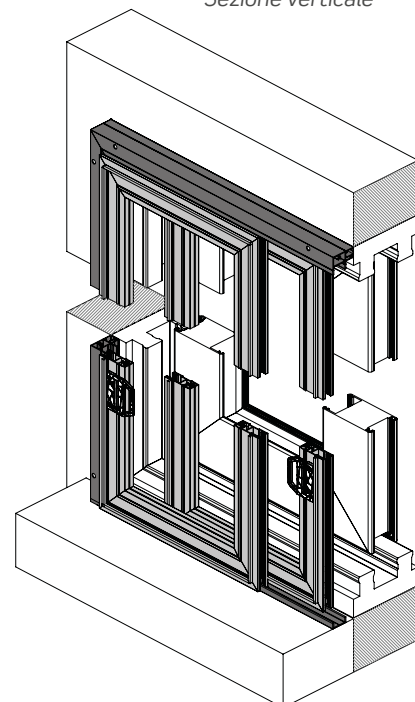

Misure consigliate (mm)

In fase d'ordine considerare che la larghezza minima e l'altezza minima (per pannello) è di 500 mm.

	Tipologia reti	Larghezza max per pannello	Altezza max per pannello
Di serie	Rete Black Line	2000	3000
		3000	2000
Opzionale	Rete fibra di vetro grigia	2000	3000
		3000	2000
	Rete Fabrinet	2000	2400
		2400	2000
	Rete alluminio	1750	3000
		3000	1750
	Petscreen	2000	2400
		2400	2000
	Tuffscreen	2000	2400
		2400	2000
Rete in acciaio Inox	1750	3000	
	3000	1750	

Colori disponibili

LUCIDI



9010 LUCIDO



1013 LUCIDO

OPACHI



9005 OPACO

SOFT



9010 SOFT



7016 SOFT



1013 SOFT



8017 SOFT



8019 SOFT



6005 SOFT

RAFFAELLO



GRIGIO RAFFAELLO

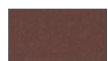

MARRONE RAFFAELLO



VERDE RAFFAELLO

SPECIALI



ARGENTO VERNICIATO



CORTEN

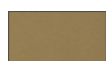

BRONZO VERNICIATO



TESTA DI MORO MV



BRONZO SCURO VERNICIATO



TESTA DI MORO 9900

LEGNO



RENOLIT CHIARO



CILIEGIO CHIARO



RENOLIT SCURO



CILIEGIO SCURO



PINO

Per i colori evidenziati in **rosso** sono disponibili gli accessori in abbinamento Color Line.



COLOR LINE



Per i colori 9010 Soft, 9010 Lucido, 9010 Opaco, 9016 Soft e Renolit Bianco, gli accessori in abbinamento saranno bianchi.



Per i colori 1013 Lucido, 1013 Soft e 9001 Soft gli accessori in abbinamento saranno avorio.



Per i colori DB703 e 7016 Soft gli accessori in abbinamento saranno antracite.



Per i colori 7001 Soft, 7035 Soft, 9006 Opaco e Argento Verniciato gli accessori in abbinamento saranno grigi.



Per tutti i restanti colori e i fuori gamma, gli accessori in abbinamento saranno neri.





5 Incasso verticale

CASPER VERTICALE

Zanzariera a scorrimento verticale e rete avvolgibile con bottoncini per installazione ad incasso



NEW CASPER TOP 50
NEW CASPER 50

CASPER ADVANCE
NEW CASPER PLUS 50 CATENA



NEW CASPER 50 CATENA
CASPER 45

CASPER 2 VERTICALE
CASPER 3 VERTICALE

Scorrimento: verticale

Avvolgimento: a molla, a catena

Sistema di apertura:

modello **New Casper Top** con sistema Push-Up (a pressione verso il basso)

altri modelli a scatto, con cricchetto o a catena (solo per Casper 50)

Cassonetto: squadrato da 45 o 50 mm

Adatta per: finestra

Bottoncino: sì

Rete: in fibra di vetro grigia di serie, viene fornita saldata e rivettata ai bordi. Può essere richiesta anche con rete Blackline, rete Fabrinet e a strisce.

Al posto della rete si può richiedere l'inserimento di teli oscuranti, filtranti e a strisce.

I teli oscuranti e filtranti sono per uso interno e vengono forniti senza bottoncini, da richiedere in fase d'ordine come opzione.

Viene fornita: su misura

Note: disponibile anche con guide 40x18 (Casper 2) e 35x50 (Casper 3), con predisposizione per listello in legno.

Color Line: accessori in vista a colore per il modello **New Casper Top**. Disponibili nei colori **bianco, avorio, grigio e nero**.

In abbinamento ai colori **bianco, avorio o grigio** lo spazzolino sarà fornito **grigio**; per i **restanti** - e se non specificato - lo spazzolino sarà fornito di colore **nero**.

NEW CASPER TOP 50 VERTICALE

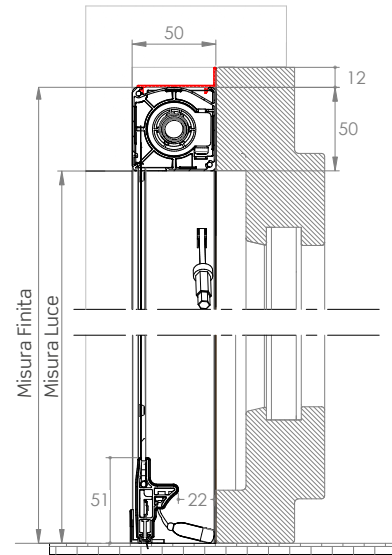
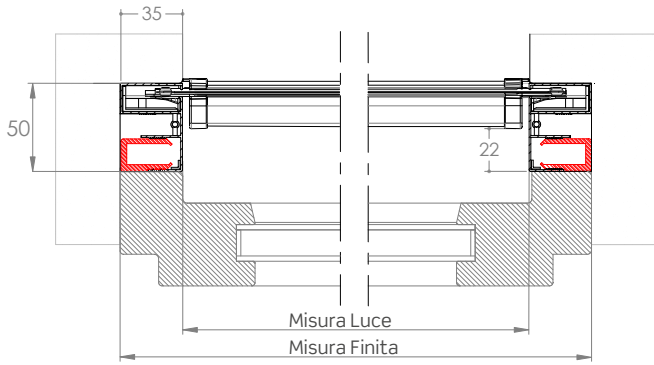

FUNZIONI DI SERIE



Regolazione esterna del carico molla

La regolazione del tensionamento della molla interna viene effettuata agendo sull'apposito foro presente nella testata, servendosi del chiavino in dotazione.



Sistema Soft: rallentamento nell'avvolgimento

Il Sistema Soft ha la funzione di rallentare l'avvolgimento della rete nel casonetto eliminando rumori fastidiosi.



Sistema PUSH UP

Sistema di apertura PUSH UP, a pressione verso il basso



NEW CASPER 50 VERTICALE

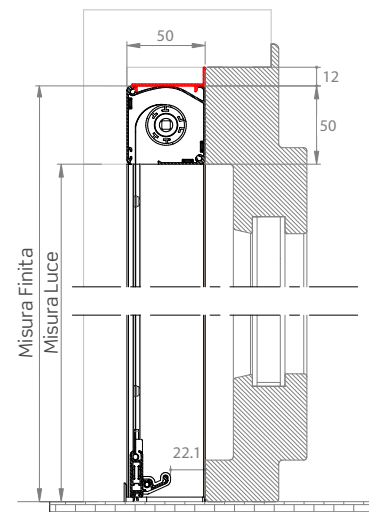
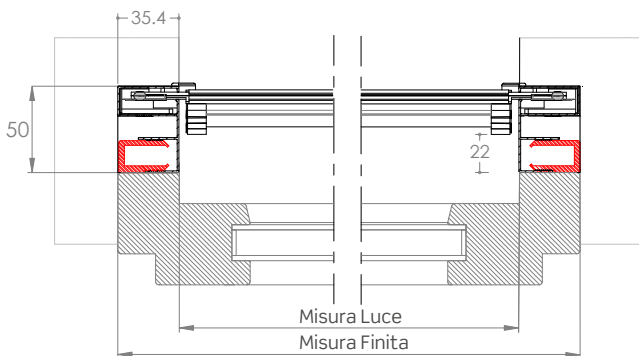

CASPER ADVANCE

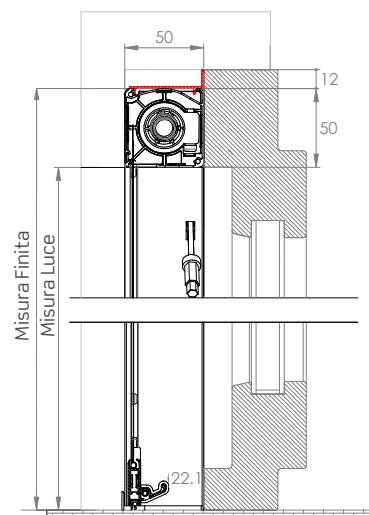
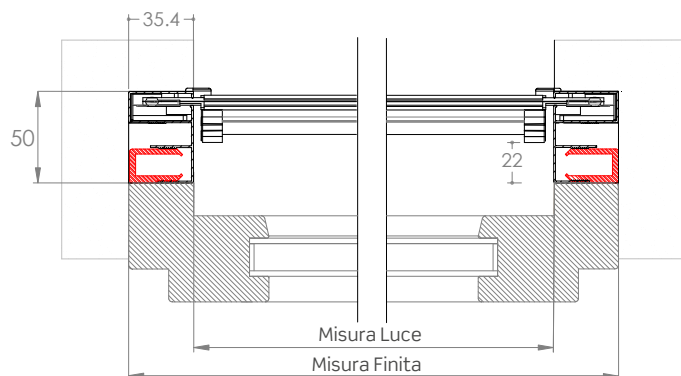

FUNZIONI DI SERIE



Regolazione esterna del carico molla



Sistema Soft: rallentamento nell'avvolgimento

NEW CASPER PLUS 50 A CATENA

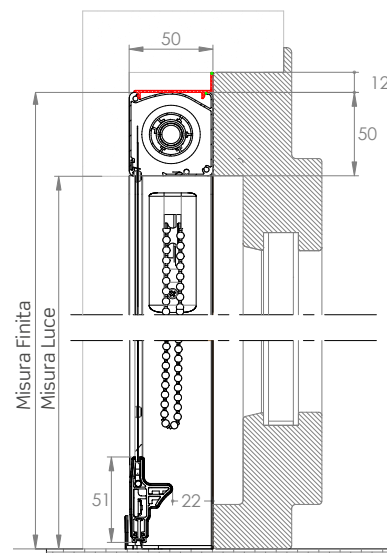
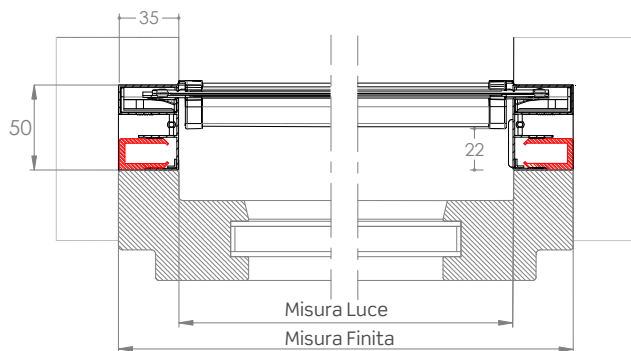

NEW CASPER 50 A CATENA

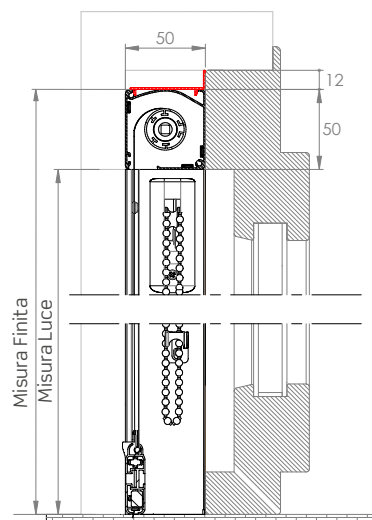
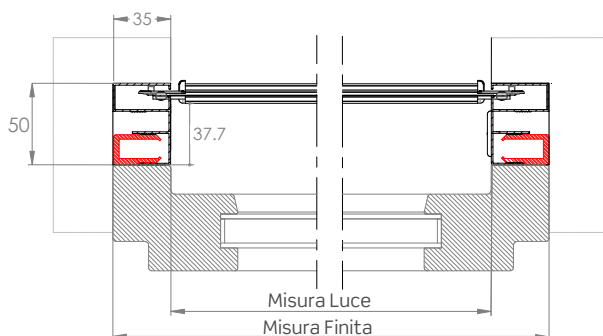

TENDICATENA A MURO

I nostri prodotti, installati **sia internamente che esternamente**, vengono dotati di dispositivo tendicatena quindi conformi alle prescrizioni delle norme europee EN 13120 (punti 8.2 e 15 relativi alla protezione dallo strangolamento), EN 16433: 2014 e EN 16434:2014.

Esse infatti risultano conformi all'obbligo generale di sicurezza dei prodotti immessi sul mercato di cui alla direttiva 2001/95/CE del Parlamento europeo e del Consiglio.



CASPER 45

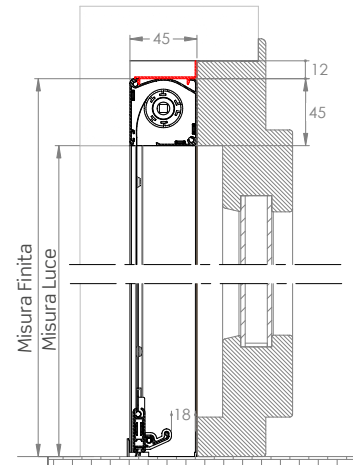
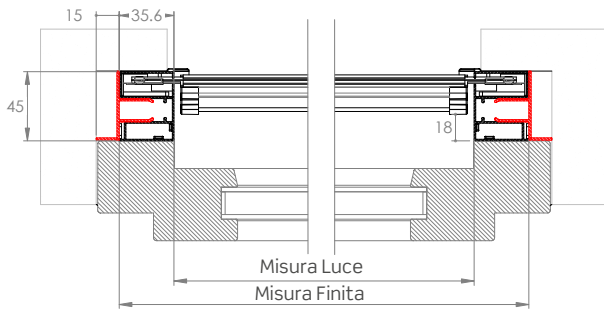

CASPER 2 VERTICALE

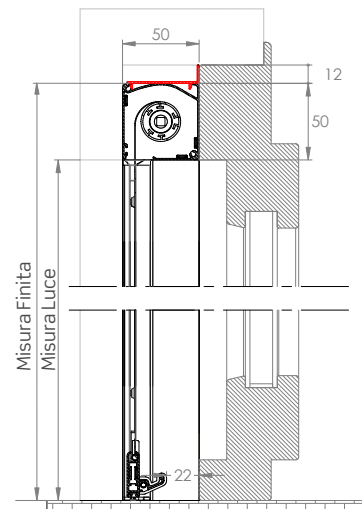
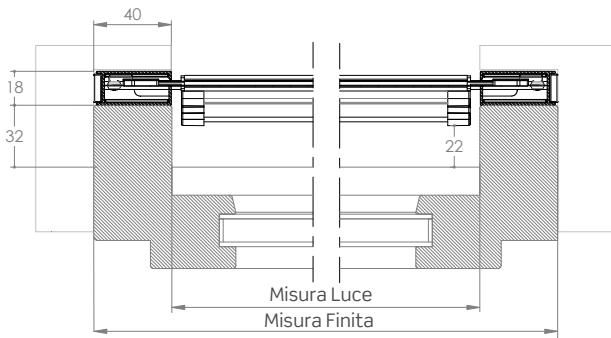

CASPER 3 VERTICALE

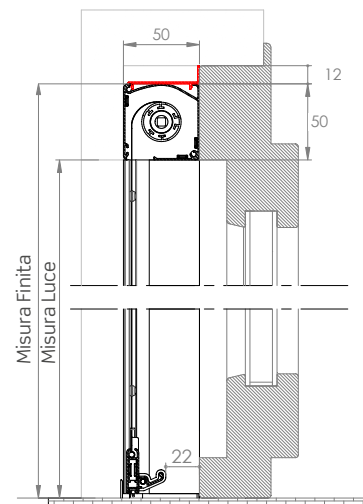
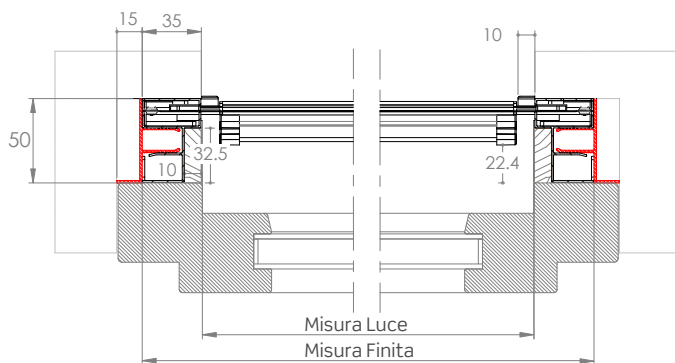

FUNZIONI OPZIONALI



Regolazione esterna del carico molla

La regolazione del tensionamento della molla interna viene effettuata agendo sull'apposito foro presente nella testata, servendosi del chiavino in dotazione.



ACCESSORI

Staffa di fissaggio

Staffa in plastica per il fissaggio laterale o frontale, di serie per i modelli New Casper Top, New Casper 50, New Casper 50 plus e New Casper 50 a catena.



CARATTERISTICHE TECNICHE E INFORMAZIONI PER L'ORDINE

Misure consigliate (mm)

Cassonetto 45	Larghezza (min/max)	Altezza (min/max)
Rete in fibra grigia (di serie)	500/1600	700/2300
Opzionale		
Rete Fabrinet	500/1600	700/1700
Rete Blackline	500/1600	700/2300
Con telo filtrante (Linescreen 3%)	500/1600	700/1200
Con telo oscurante (Tecnica Oscura)	500/1600	700/1600

Cassonetto 50	Larghezza (min/max)	Altezza (min/max)
Rete in fibra grigia (di serie)	500/1600	700/2300
Opzionale		
Rete Fabrinet	500/1600	700/1800
Rete Blackline	500/1600	700/2300
Con telo filtrante (Linescreen 3%)	500/1600	700/1500
Con telo oscurante (Tecnica Oscura)	500/1600	700/1800

I teli oscuranti e filtranti sono per uso interno, consultare la mazzetta teli e reti per la scelta del tessuto.

ATTENZIONE:

- Le dimensioni minime e massime indicate nelle tabelle sono da considerarsi come valori indicativi: eccezionalmente, per alcune larghezze, potrebbe non essere possibile raggiungere l'altezza massima né installare il sistema Soft.

Si consiglia di contattare l'azienda per maggiori informazioni.

Come ordinare

Formulare l'ordine **indicando sempre la tipologia di misura e dimensioni del cassonetto**:

- misura LUCE**, la zanzariera verrà fornita con le seguenti misure maggiorate:
 - larghezza + 70 mm; (solo per la **CASPER 2** larghezza + 80 mm);
 - altezza + 45 mm per versione con cassonetto da 45 mm;
 - altezza + 50 mm per versione con cassonetto da 50 mm.
- misura FINITA**, (da specificare), la zanzariera verrà fornita con le stesse misure ordinate (max ingombro).

Ove non diversamente richiesto, sarà utilizzato il cassonetto da 50 mm.

Nella determinazione delle misure in tabella non viene preso in considerazione lo spessore in mm delle staffe di fissaggio.

Il Sistema Soft può essere richiesto solo quando la larghezza del cassonetto è superiore ai 60 cm.

Per necessità di prodotti dalle dimensioni prossime ai limiti consigliati, si prega di contattare l'azienda prima di sottoporre un ordine.

Colori disponibili

LUCIDI



9010 LUCIDO



1013 LUCIDO

OPACHI



9010 OPACO



9006 OPACO

SOFT



9016 SOFT



7035 SOFT



9010 SOFT



7016 SOFT



9001 SOFT



8014 SOFT



1013 SOFT



8017 SOFT

SPECIALI



ARGENTO VERNICIATO



BRONZO SCURO VERNICIATO

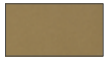

BRONZO VERNICIATO



TESTA DI MORO MV

LEGNO



RENOLIT CHIARO



CILIEGIO SCURO



RENOLIT SCURO



NOCE CHIARO

RAFFAELLO

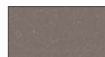

GRIGIO RAFFAELLO



COLOR LINE



Per i colori 9010 Soft, 9010 Lucido, 9010 Opaco, 9016 Soft e Renolit Bianco, gli accessori in abbinamento saranno bianchi.

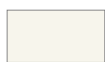

Per i colori 1013 Lucido, 1013 Soft e 9001 Soft gli accessori in abbinamento saranno avorio.



Per i colori 7001 Soft, 7035 Soft, 9006 Opaco e Argento Verniciato gli accessori in abbinamento saranno grigi.



Per tutti i restanti colori e i fuori gamma, gli accessori in abbinamento saranno neri.

NB: gli accessori a colore sono disponibili solo per il modello **Casper Top**.

Accessori

SE= DI SERIE / OP= OPZIONALE

MODELLO	rete GRIGIA	FABRINET	BLACKLINE	BETTER VUE	SUNOX	Sistema SOFT	CLIPS	APPLICAZIONE PERSONALE	+	CLIP
NEW CASPER TOP 50	SE	OP	OP	OP	OP	SE	SE	OP	SE	OP
NEW CASPER PLUS 50 CATENA	SE	OP	OP	OP	OP	-	SE	OP	-	OP
NEW CASPER 50	SE	OP	OP	OP	OP	OP	SE	OP	OP	OP
CASPER ADVANCE	SE	OP	OP	OP	OP	SE	SE	OP	SE	OP
NEW CASPER 50 CATENA	SE	OP	OP	OP	OP	-	SE	OP	-	OP
CASPER 45	SE	OP	OP	OP	OP	OP	SE	OP	-	OP
CASPER 2	SE	OP	OP	OP	OP	OP	OP	OP	-	-
CASPER 3	SE	OP	OP	OP	OP	OP	SE	OP	-	-

COMODA VERTICALE

Zanzariera a scorrimento verticale ed a rete avvolgibile senza bottoncini per installazione ad incasso

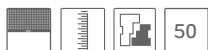

COMODA 50 VERTICALE
COMODA SMART
COMODA IN BARRE

Scorrimento: verticale

Avvolgimento: a molla

Sistema di apertura: a molla/ Push-Up (versione SMART)

Cassonetto: squadrato da 50 mm

Adatta per: finestra



*Predisposizioni incasso con guida tapparella.
Richiedi il Catalogo Predisposizioni.*

Bottoncino: no

Rete: in fibra di vetro grigia di serie. Può essere richiesta anche con rete Blackline, rete Fabrinet e a strisce. Al posto della rete si può richiedere l'inserimento di teli oscuranti, filtranti. **I teli oscuranti e filtranti sono per uso interno.**

Viene fornita: su misura

COMODA VERTICALE

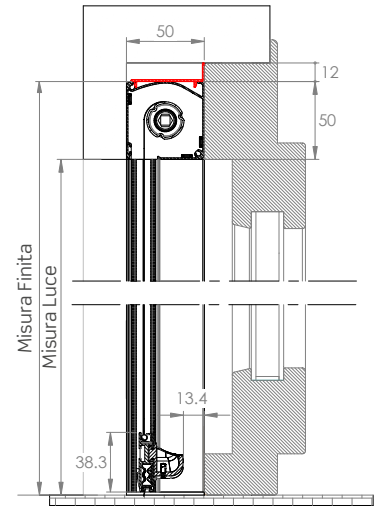
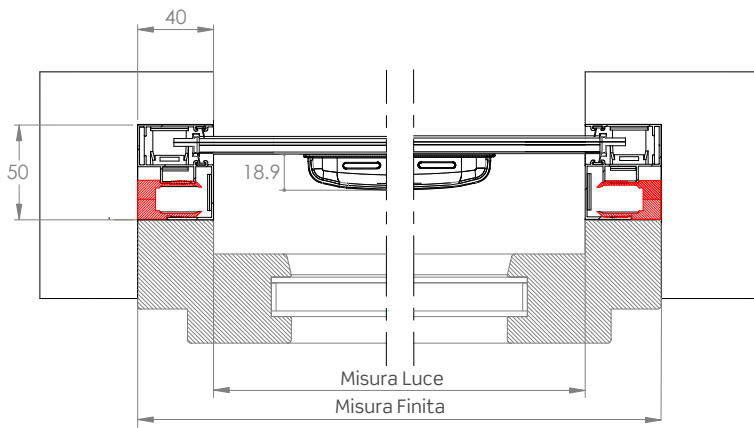

COMODA SMART - STANDARD

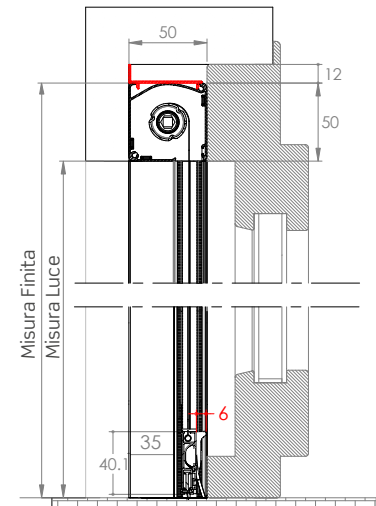
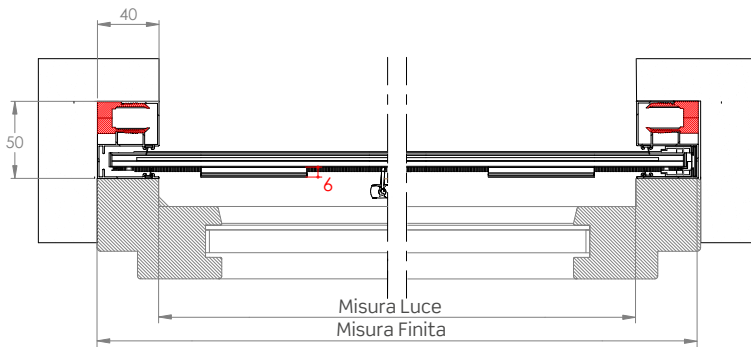

- Piedini regolabili in altezza (si possono fissare a piacere);
- Spazzolino presente nella parte inferiore e nella parte interna della barra maniglia;
- Sistema di apertura "Push-Up", a pressione verso il basso.

COMODA SMART - REVERSE (SU RICHIESTA)

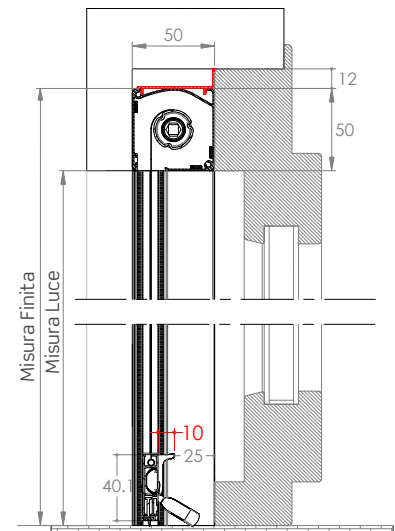
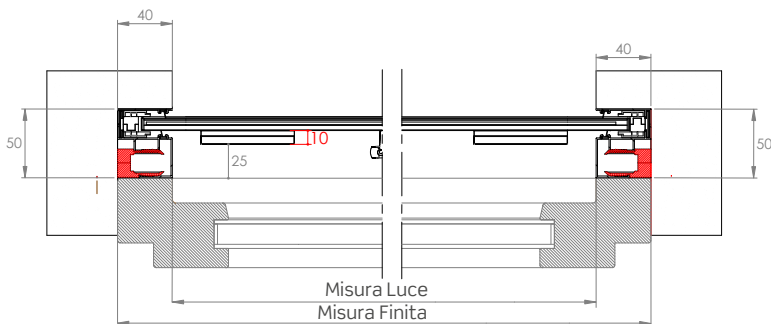

- Piedini regolabili in altezza (si possono fissare a piacere);
- Spazzolino presente solo nella parte inferiore della barra maniglia;
- Sistema di apertura "Push-Up", a pressione verso il basso.

FUNZIONI DI SERIE COMODA SMART

Barra maniglia con profilo portaspazzolino telescopico

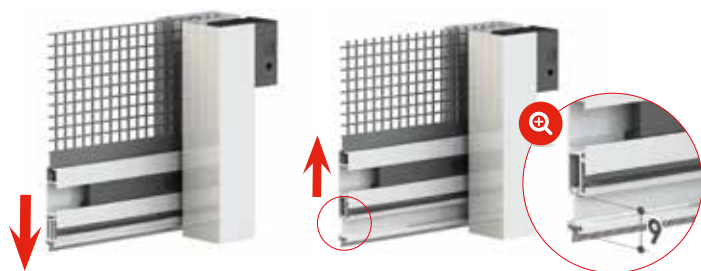

Piedini regolabili in altezza



CARATTERISTICHE TECNICHE E INFORMAZIONI PER L'ORDINE

Misure consigliate (mm)

Di serie

Tipologia reti e teli	Larghezza (min/max)	Altezza (min/max)
Rete in fibra grigia	500/1600	500/2500

Opzionale

Tipologia reti e teli	Larghezza (min/max)	Altezza (min/max)
Rete Fabrinet	500/1600	500/1800
Rete Blackline	500/1600	500/2500
Con telo filtrante (Linescreen 3%)	500/1600	500/1500
Con telo oscurante (Tecnic Oscura)	500/1600	500/1800

Come ordinare

Formulare l'ordine **indicando sempre la tipologia di misura:**

- **misura LUCE**, la zanzariera verrà fornita con misure maggiorate, larghezza +80 mm, altezza +50 mm.
- **misura FINITA** (da specificare), la zanzariera verrà fornita con le stesse misure ordinate (max ingombro).

Nella determinazione delle misure in tabella non viene preso in considerazione lo spessore in mm delle staffe di fissaggio.

Il Sistema Soft può essere richiesto solo quando la larghezza del cassonetto è superiore ai 60 cm.

Per la versione SMART, se non diversamente specificato, l'orientamento della barramaniglia sarà standard.

Per necessità di prodotti dalle dimensioni prossime ai limiti consigliati, si prega di contattare l'azienda prima di sottoporre un ordine.

ATTENZIONE:

- **Le dimensioni minime e massime indicate nelle tabelle sono da considerarsi come valori indicativi: eccezionalmente, per alcune larghezze, potrebbe non essere possibile raggiungere l'altezza massima né installare il sistema Soft.**

Si consiglia di contattare l'azienda per maggiori informazioni.

Colori disponibili

LUCIDI

	9010 LUCIDO		1013 LUCIDO
--	-------------	--	-------------

OPACHI

	9010 OPACO		9006 OPACO
--	------------	--	------------

SOFT

	9016 SOFT		7035 SOFT
	9010 SOFT		7016 SOFT
	9001 SOFT		8014 SOFT
	1013 SOFT		8017 SOFT

SPECIALI

	ARGENTO VERNICIATO		BRONZO SCURO VERNICIATO
	BRONZO VERNICIATO		TESTA DI MORO MV

LEGNO

	RENOLIT CHIARO		CILIEGIO SCURO
	RENOLIT SCURO		NOCE CHIARO

RAFFAELLO

	GRIGIO RAFFAELLO
--	------------------

Accessori

SE= DI SERIE / OP= OPZIONALE

MODELLO	rete GRIGIA	FABRINET	BLACKLINE	BETTER VUE	SUNOX	Sistema SOFT	CLIPS	APPLICAZIONE FRONTALE	
COMODA VERTICALE	SE	OP	OP	OP	OP	OP	SE	OP	OP
COMODA SMART	SE	OP	OP	OP	OP	OP	SE	OP	OP

WIND INCAS 42 VERTICALE

Zanzariera per l'installazione ad incasso a scorrimento verticale, con rete avvolgibile senza bottoncini

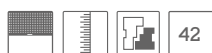

WIND 42 INCAS VERTICALE

WIND 42 INCAS SMART

Scorrimento: verticale

Avvolgimento: a molla oppure Push-Up a pressione verso il basso (solo Wind Smart)

Sistema di apertura: a molla

Cassonetto: squadrato da 42 mm

Adatta per: finestra

Bottoncino: no

Rete: in fibra di vetro grigia di serie. Può essere richiesta anche con rete Blackline, rete Fabrinet e a strisce. Al posto della rete si può richiedere l'inserimento di teli oscuranti, filtranti. **I teli oscuranti e filtranti sono per uso interno.**

Viene fornita: su misura

Note: vengono fornite delle clips metalliche - da fissare alle pareti del vano - che consentono un veloce aggancio delle guide.

WIND INCAS 42 VERTICALE

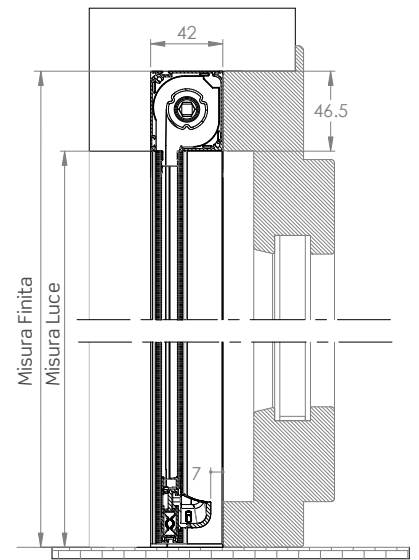
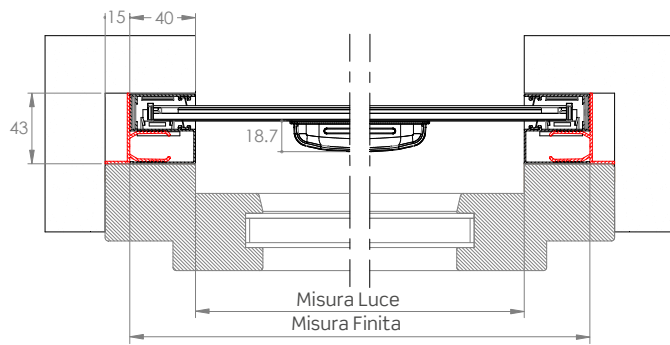

WIND INCAS 42 SMART- STANDARD

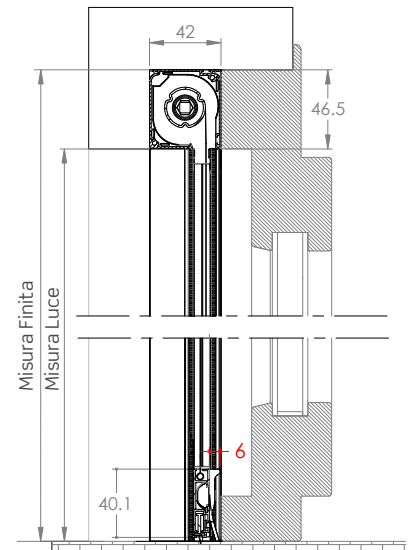
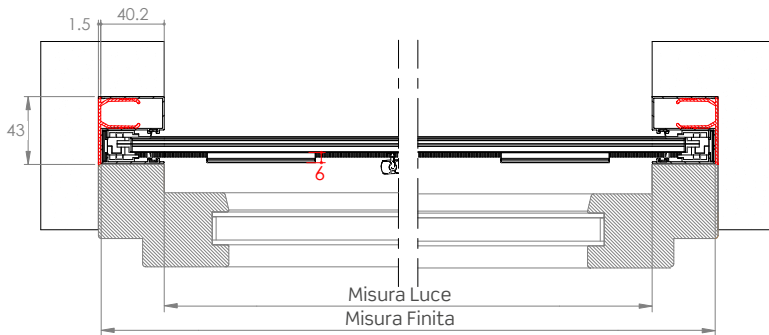

WIND INCAS 42 SMART- REVERSE (A RICHIESTA)

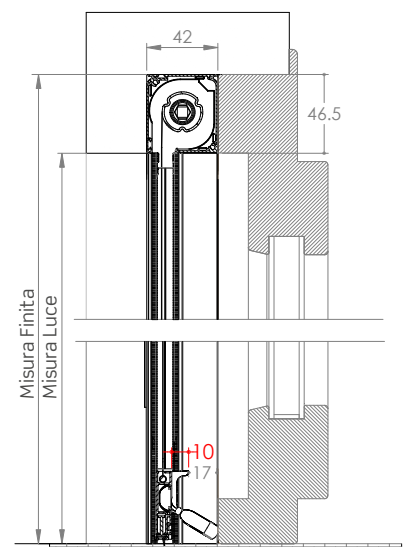
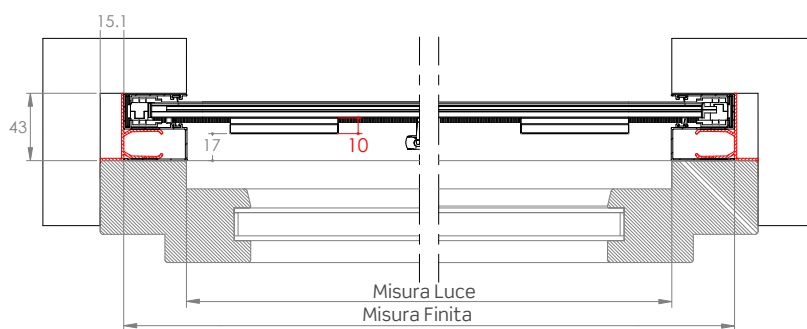

FUNZIONI DI SERIE WIND SMART

Barra maniglia con profilo portaspazzolino telescopico

Piedini regolabili in altezza

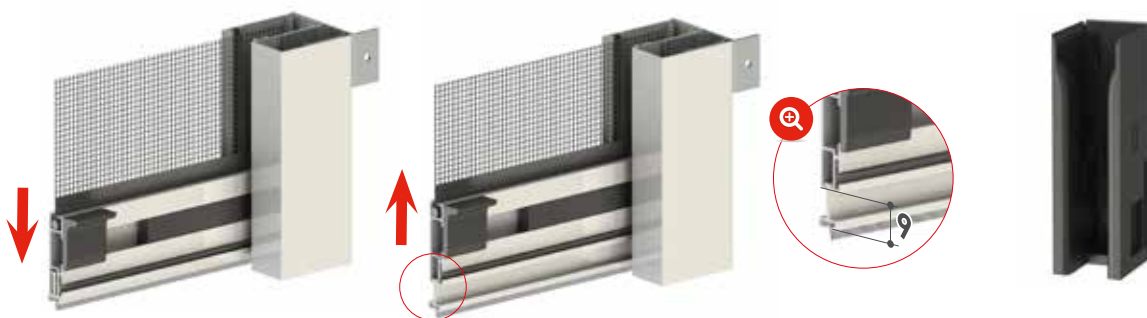

CARATTERISTICHE TECNICHE E INFORMAZIONI PER L'ORDINE

Misure consigliate (mm)

Di serie

Tipologia reti e teli	Larghezza (min/max)	Altezza (min/max)
Rete in fibra grigia	500/1600	500/2400

Opzionale

Tipologia reti e teli	Larghezza (min/max)	Altezza (min/max)
Rete Fabrinet	500/1600	500/1700
Rete Blackline	500/1600	500/2400
Con telo filtrante (Linescreen 3%)	500/1600	500/1200
Con telo oscurante (Tecnic Oscura)	500/1600	500/1500

Come ordinare

Formulare l'ordine **indicando sempre la tipologia di misura:**

- **misura LUCE**, la zanzariera verrà fornita con misure maggiorate L+80 mm/H+46 mm
- **misura FINITA**, la zanzariera verrà fornita con le stesse misure ordinate (max ingombro).

Nella determinazione delle misure in tabella non viene preso in considerazione lo spessore in mm delle staffe di fissaggio.

Il Sistema Soft può essere richiesto solo quando la larghezza del cassonetto è superiore ai 60 cm.

Per la versione SMART, se non diversamente specificato, l'orientamento della barramaniglia sarà standard.

Per necessità di prodotti dalle dimensioni prossime ai limiti consigliati, si prega di contattare l'azienda prima di sottoporre un ordine.

ATTENZIONE:

- **Le dimensioni minime e massime indicate nelle tabelle sono da considerarsi come valori indicativi: eccezionalmente, per alcune larghezze, potrebbe non essere possibile raggiungere l'altezza massima né installare il sistema Soft.**

Si consiglia di contattare l'azienda per maggiori informazioni.

Colori disponibili

SOFT



LEGNO

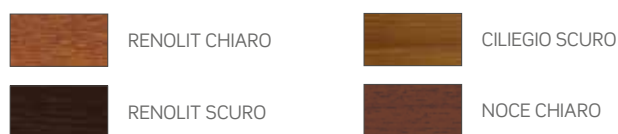

SPECIALI

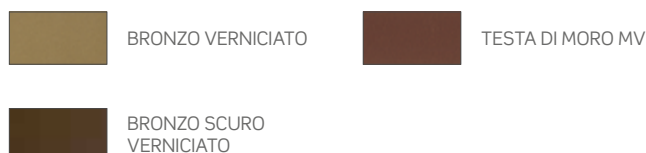

RAFFAELLO



Accessori

SE= DI SERIE / OP= OPZIONALE

MODELLO	rete GRIGIA	FABRINET	BLACKLINE	BETTER VUE	SUNOX	Sistema SOFT	CLIPS	APPLICAZIONE FRONTALE
WIND INCAS 42	SE	OP	OP	OP	OP	OP	SE	OP
WIND INCAS 42 SMART	SE	OP	OP	OP	OP	OP	SE	OP

WIND INCAS 45 VERTICALE

Zanzariera verticale a rete avvolgibile, senza bottoncini, con azionamento a molla



WIND INCAS 45 VERTICALE
WIND INCAS 45 SMART

Scorrimento: verticale

Avvolgimento: a molla

Sistema di apertura: a molla, **PUSH UP** solo versione Smart

Cassonetto: squadrato da 45 mm

Adatta per: finestra

Bottoncino: no



*Predisposizioni incasso con guida tapparella.
Richiedi il Catalogo Predisposizioni.*

Rete: in fibra di vetro grigia di serie. Può essere richiesta anche con rete Blackline, rete Fabrinet e a strisce. In alternativa alla rete si può richiedere l'inserimento di teli oscuranti, filtranti. I teli oscuranti e filtranti sono per uso interno.

Viene fornita: su misura

Color Line: per il modello Wind Incas 45 Verticale sono disponibili gli accessori in vista a colore **bianco, avorio, grigio e nero.**

WIND INCAS 45 VERTICALE

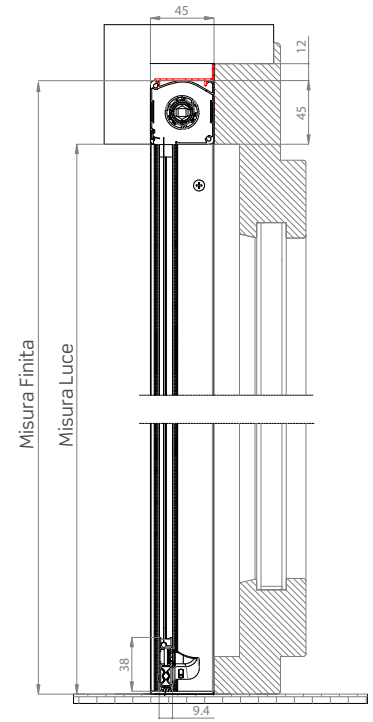
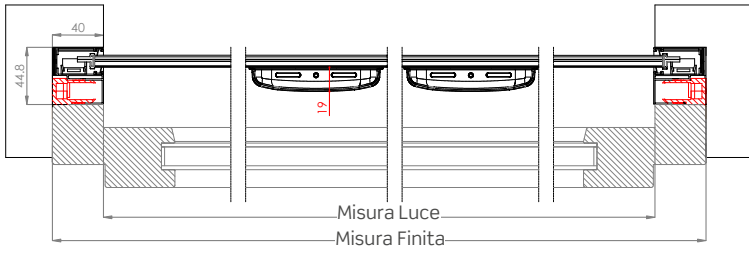

WIND INCAS 45 SMART - STANDARD

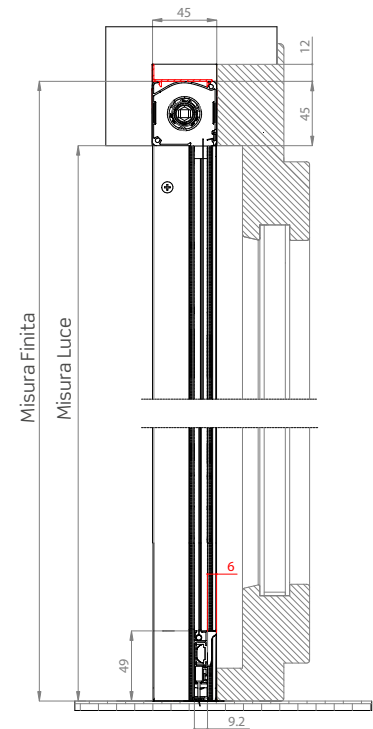
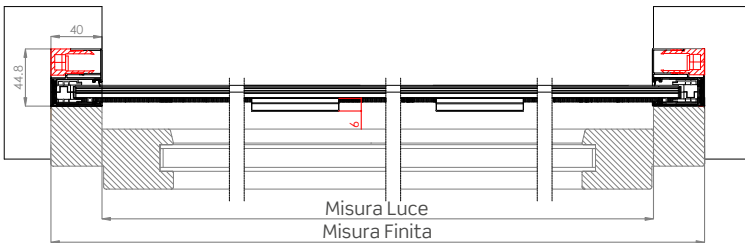

WIND INCAS 45 SMART - REVERSE

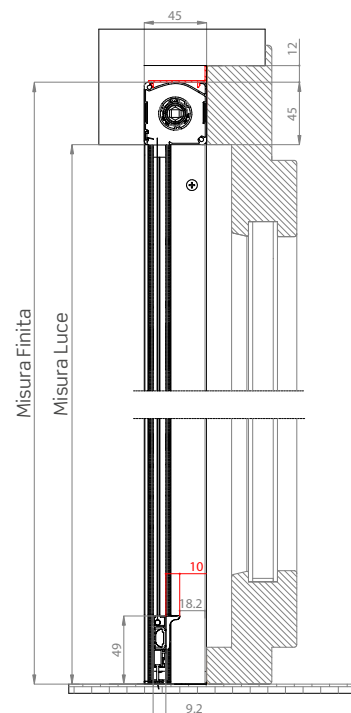
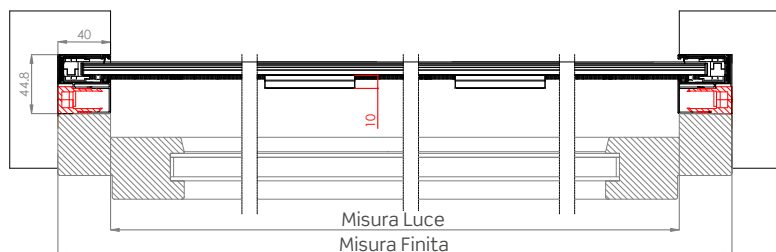

FUNZIONI DI SERIE WIND SMART

Barra maniglia con profilo portaspazzolino telescopico

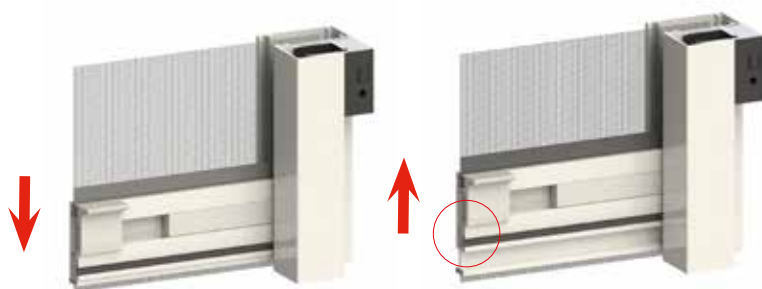

Piedini regolabili in altezza



OPZIONALE



Sistema Soft: rallentamento nell'avvolgimento
Il **Sistema Soft** ha la funzione di rallentare l'avvolgimento della rete nel cassonetto eliminando rumori fastidiosi.



Regolazione esterna del carico molla

È possibile intervenire nella regolazione del caricamento molla interna, agendo sull'apposito foro presente nella testata e servendosi del chiavino in dotazione.



CARATTERISTICHE TECNICHE E INFORMAZIONI PER L'ORDINE

Misure consigliate (mm)

Di serie

Tipologia reti e teli	Larghezza (min/max)	Altezza (min/max)
Rete in fibra grigia	500/1600	500/2400

Opzionale

Tipologia reti e teli	Larghezza (min/max)	Altezza (min/max)
Rete Fabrinet	500/1600	500/1700
Rete Blackline	500/1600	500/2400
Con telo filtrante (Linescreen 3%)	500/1600	500/1200
Con telo oscurante (Tecnic Oscura)	500/1600	500/1600

Per necessità di prodotti dalle dimensioni prossime ai limiti consigliati, si prega di contattare l'azienda prima di sottoporre un ordine.

ATTENZIONE:

- Le dimensioni minime e massime indicate nelle tabelle sono da considerarsi come valori indicativi: eccezionalmente, per alcune larghezze, potrebbe non essere possibile raggiungere l'altezza massima né installare il sistema Soft.

Si consiglia di contattare l'azienda per maggiori informazioni.

Come ordinare

Formulare l'ordine **indicando sempre la tipologia di misura:**



- **misura LUCE**, la zanzariera verrà fornita con misure maggiorate, larghezza +80 mm, altezza +45 mm.
- **misura FINITA** (da specificare), la zanzariera verrà fornita con le stesse misure ordinate (max ingombro).

Nella determinazione delle misure in tabella non viene preso in considerazione lo spessore in mm delle staffe di fissaggio.

Il Sistema Soft può essere richiesto solo quando la larghezza del cassetto è superiore ai 60 cm.

Per la versione SMART, se non diversamente specificato, l'orientamento della barramaniglia sarà standard.

Colori disponibili

LUCIDI		SPECIALI	
 9010 LUCIDO	 1013 LUCIDO	 ARGENTO VERNICIATO	 BRONZO SCURO VERNICIATO
OPACHI		 BRONZO VERNICIATO	 TESTA DI MORO MV
 9010 OPACO	 9006 OPACO	LEGNO	
SOFT		 RENOLIT CHIARO	 CILIEGIO SCURO
 9016 SOFT	 7035 SOFT	 RENOLIT SCURO	 NOCE CHIARO
 9010 SOFT	 7016 SOFT	RAFFAELLO	
 9001 SOFT	 8014 SOFT	 GRIGIO RAFFAELLO	
 1013 SOFT	 8017 SOFT		

Per i colori evidenziati in **rosso** sono disponibili gli accessori in abbinamento Color Line.

COLOR LINE

 Per i colori 9010 Soft, 9010 Lucido, 9010 Opaco, 9016 Soft e Renolit Bianco, gli accessori in abbinamento saranno bianchi.

 Per i colori 1013 Lucido, 1013 Soft e 9001 Soft gli accessori in abbinamento saranno avorio.

 Per i colori 7001 Soft, 7035 Soft, 9006 Opaco e Argento Verniciato gli accessori in abbinamento saranno grigi.

 Per tutti i restanti colori e i fuori gamma, gli accessori in abbinamento saranno neri.

NB: gli accessori a colore sono disponibili solo per il modello **Wind Incas 45 Verticale**.

Accessori

SE= DI SERIE / OP= OPZIONALE

MODELLO	rete GRIGIA	FABRINET	BLACKLINE	SUNOX	BETTER VIEW	Sistema SOFT	CLIPS	APPLICAZIONE FRONTALE		
WIND 45 INCAS	SE	OP	OP	OP	OP	OP	SE	OP	OP	OP
WIND 45 INCAS SMART	SE	OP	OP	OP	OP	OP	SE	OP	OP	OP





6 Incasso laterale

CASPER LATERALE

Zanzariera a scorrimento laterale con rete avvolgibile per installazione ad incasso

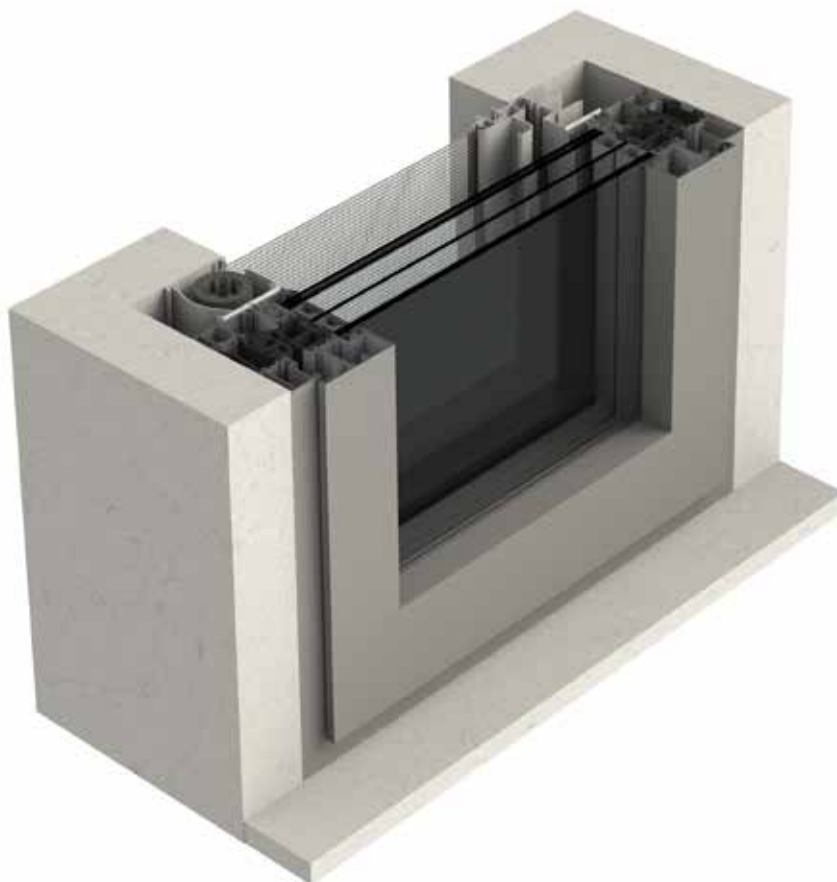

Predisposizioni incasso con guida tapparella.
Richiedi il Catalogo Predisposizioni.

CASPER 50 TOP LATERALE/ DOPPIA

NEW CASPER 50 LAT./ DOPPIA

CASPER 45 LAT. / LAT. DOPPIA

Scorrimento: laterale

Avvolgimento: a molla

Sistema di apertura:

Casper **Top** con Dual Hook (opzionalmente a magnete),

altri modelli, a magnete o con gancio (opzionale solo per versioni con doppio cassonetto)

Cassonetto: squadrato da 45 o 50 mm

Adatta per: portafinestra

Bottoncino: sì

Rete: in fibra di vetro grigia di serie, viene fornita saldata e rivettata ai bordi. Può essere richiesta anche con rete Blackline, rete Fabrinet e a strisce. Al posto della rete si può richiedere

l'inserimento di teli filtranti o oscuranti.

I teli oscuranti e filtranti sono per uso interno e vengono forniti senza bottoncini, da richiedere in fase d'ordine come opzione

Viene fornita: su misura

Note: disponibile anche con guide 40x18 (Casper 2) e 35x50 (Casper 3), con predisposizione per listello in legno

Opzioni: maniglietta pieghevole (quando è chiusa ha una sporgenza di 11 mm circa)

Color Line: accessori in vista a colore per il modello **Casper 50 Top laterale** disponibili nei colori **bianco, avorio, grigio e nero**.

In abbinamento ai colori **bianco, avorio o grigio** lo spazzolino sarà fornito **grigio**; per i **restanti** - e se non specificato - lo spazzolino sarà fornito di colore **nero**.

CASPER 50 TOP LATERALE

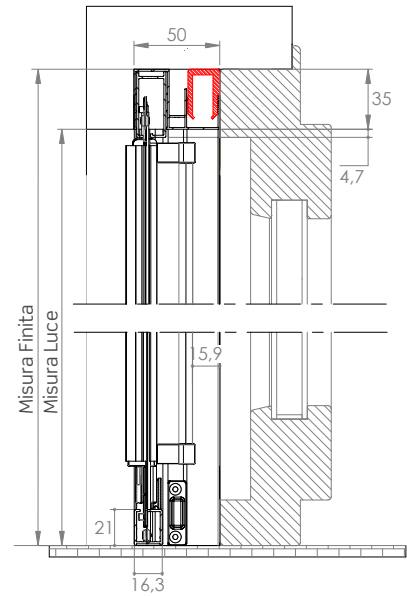
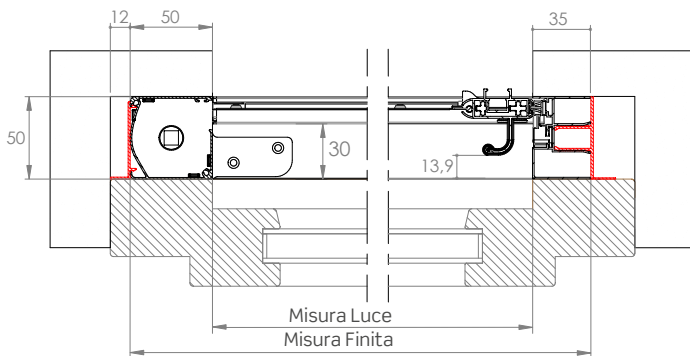

CASPER 50 TOP LATERALE DOPPIA

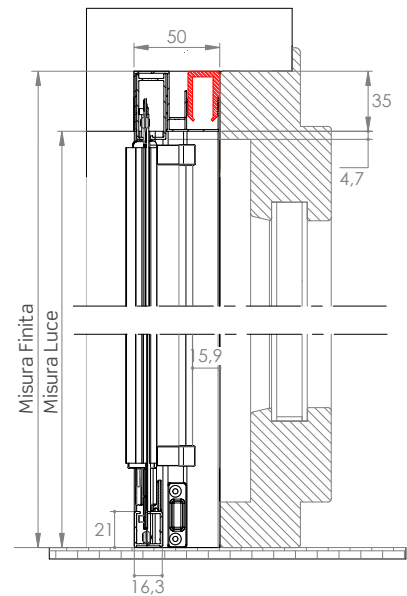
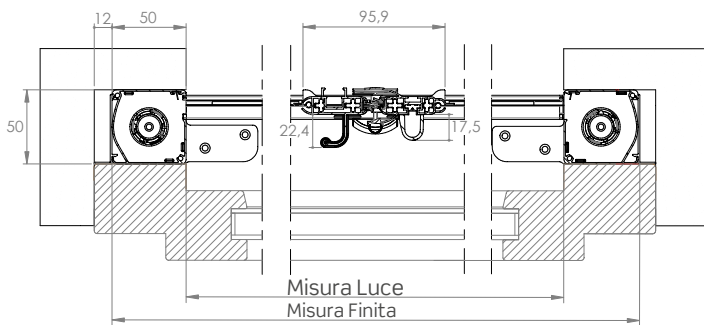

FUNZIONI DI SERIE



Sistema Soft: rallentamento nell'avvolgimento

Il Sistema Soft ha la funzione di rallentare l'avvolgimento della rete nel cassonetto eliminando rumori fastidiosi.



Barramaniglia

Barramaniglia ZAB03L con aletta.



New Dual Hook: chiusura rinforzata con doppio gancio

Sistema di chiusura con due ganci applicati sulla barra maniglia ed i relativi riscontri montati sul profilo d'aggancio laterale, per garantire una maggiore aderenza tra barra maniglia e profilo laterale quando l'anta è chiusa.



Regolazione esterna del carico molla

È possibile intervenire nella regolazione del caricamento molla interna, agendo sull'apposito foro presente nella testata e servendosi del chiavino in dotazione.



NEW CASPER 50 LATERALE

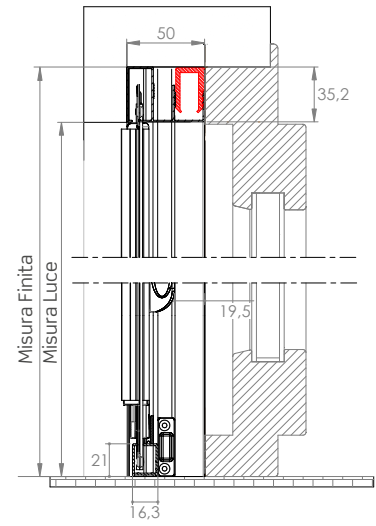
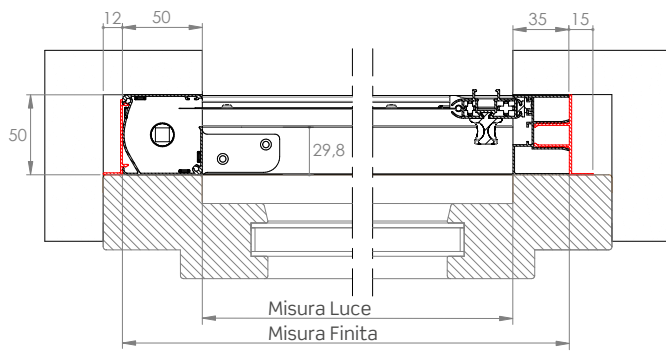

NEW CASPER 50 LATERALE DOPPIA

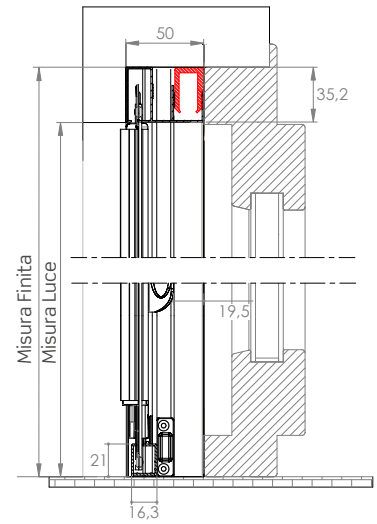
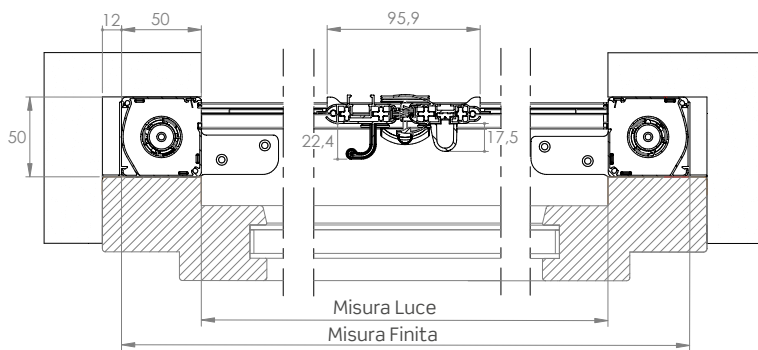

CASPER 45 LATERALE

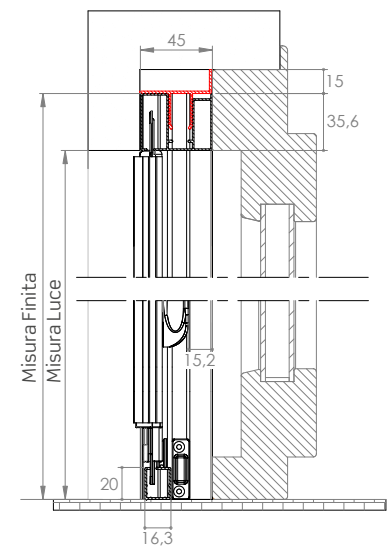
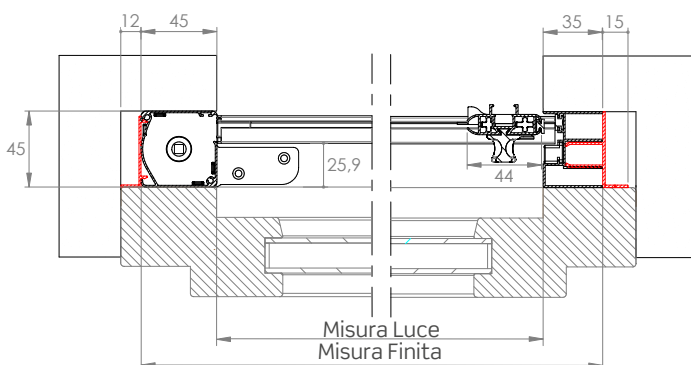

CASPER 45 LATERALE DOPPIA

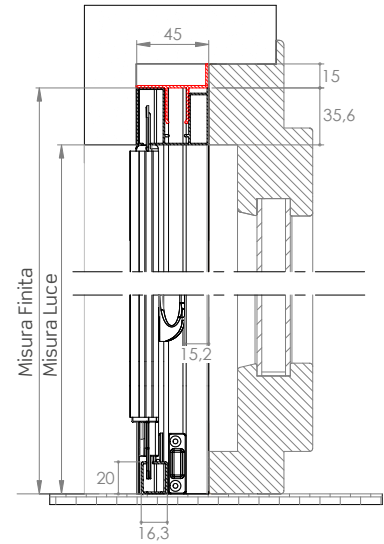
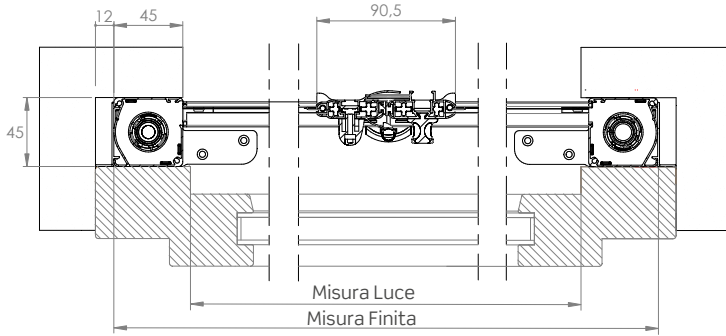

CARATTERISTICHE TECNICHE E INFORMAZIONI PER L'ORDINE

Misure consigliate (mm)

Rete in fibra grigia (di serie)

Cassonetto	Larghezza (min/max)	Altezza (min/max)
45	-/1500	1500 /2500
50	-/1500	1500/2500
45 DOPPIA	1200/3000	1500/2500
50 DOPPIA	1200/3000	1500/2500

Rete Fabrinet (opzionale)

Cassonetto	Larghezza (min/max)	Altezza (min/max)
45	-/1200	1500 /2500
50	-/1300	1500 /2500
45 DOPPIA	1200/2400	1500/2500
50 DOPPIA	1200/2600	1500/2500

Rete Blackline (opzionale)

Cassonetto	Larghezza (min/max)	Altezza (min/max)
45	-/1500	1500 /2500
50	-/1500	1500 /2500
45 DOPPIA	1200/3000	1500/2500
50 DOPPIA	1200/3000	1500/2500

Come ordinare

Formulare l'ordine **indicando sempre la tipologia di misura e dimensioni del cassonetto**:

- **misura LUCE**, la zanzariera verrà fornita con misure maggiorate:
 - larghezza + 80 mm per versione con cassonetto da 45 mm;
 - larghezza + 85 mm per versione con cassonetto da 50 mm;
 - altezza + 35 mm (per entrambe le tipologie di cassonetto).
- **misura FINITA** (da specificare), la zanzariera verrà fornita con le stesse misure ordinate (max ingombro).

Ove non specificato diversamente, il cassonetto è da 50 mm e viene predisposto per l'installazione a sinistra (vista interna). Per la versione doppio cassonetto, ove non specificato diversamente, l'apertura è centrale e l'anta semifissa viene predisposta a sinistra (vista interna).

Nella determinazione delle misure in tabella non viene preso in considerazione lo spessore in mm delle staffe di fissaggio.

Il Sistema Soft può essere richiesto solo quando la larghezza del cassonetto è superiore ai 60 cm.

Per necessità di prodotti dalle dimensioni prossime ai limiti consigliati, si prega di contattare l'azienda prima di sottoporre un ordine.

ATTENZIONE:

- **Le dimensioni minime e massime indicate nelle tabelle sono da considerarsi come valori indicativi: eccezionalmente, per alcune larghezze, potrebbe non essere possibile raggiungere l'altezza massima né installare il sistema Soft.**

Si consiglia di contattare l'azienda per maggiori informazioni.

Accessori

SE= DI SERIE / OP= OPZIONALE

MODELLO	rete GRIGIA	FABRINET	BLACKLINE	SUNOX	BEINER VUE	Sistema SOFT	CLIPS	APPLICAZIONE FRONTALE	DUAL HOOK				
CASPER TOP 50 LAT.	SE	OP	OP	OP	OP	SE	SE	OP	SE	-	SE	OP	
CASPER TOP 50 LAT. DOPPIA	SE	OP	OP	OP	OP	SE	SE	OP	SE	-	SE	OP	
NEW CASPER 50 LAT.	SE	OP	OP	OP	OP	OP	SE	OP	OP	-	OP	OP	
NEW CASPER 50 DOPPIA	SE	OP	OP	OP	OP	OP	SE	OP	OP	OP	OP	OP	
CASPER 45 LAT.	SE	OP	OP	OP	OP	OP	SE	OP	OP	-	-	OP	
CASPER 45 DOPPIA	SE	OP	OP	OP	OP	OP	SE	OP	OP	OP	-	OP	

Colori disponibili

LUCIDI



9010 LUCIDO



1013 LUCIDO

OPACHI



9010 OPACO



9006 OPACO

SOFT



9016 SOFT



7035 SOFT



9010 SOFT



7016 SOFT



9001 SOFT



8014 SOFT



1013 SOFT



8017 SOFT

RAFFAELLO



GRIGIO RAFFAELLO

SPECIALI



ARGENTO VERNICIATO

BRONZO SCURO
VERNICIATO

BRONZO VERNICIATO



TESTA DI MORO MV

LEGNO



RENOLIT CHIARO



CILIEGIO SCURO



RENOLIT SCURO



NOCE CHIARO

 COLOR LINE

Per i colori 9010 Soft, 9010 Lucido, 9010 Opaco, 9016 Soft e Renolit Bianco, gli accessori in abbinamento saranno bianchi.

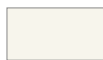

Per i colori 1013 Lucido, 1013 Soft e 9001 Soft gli accessori in abbinamento saranno avorio.



Per i colori 7001 Soft, 7035 Soft, 9006 Opaco e Argento Verniciato gli accessori in abbinamento saranno grigi.



Per tutti i restanti colori e i fuori gamma, gli accessori in abbinamento saranno neri.

NB: gli accessori a colore sono disponibili solo per il modello **Casper 50 Top Laterale**.

CLARA INCAS

Zanzariera a rete avvolgibile per l'installazione ad incasso, con scorrimento laterale

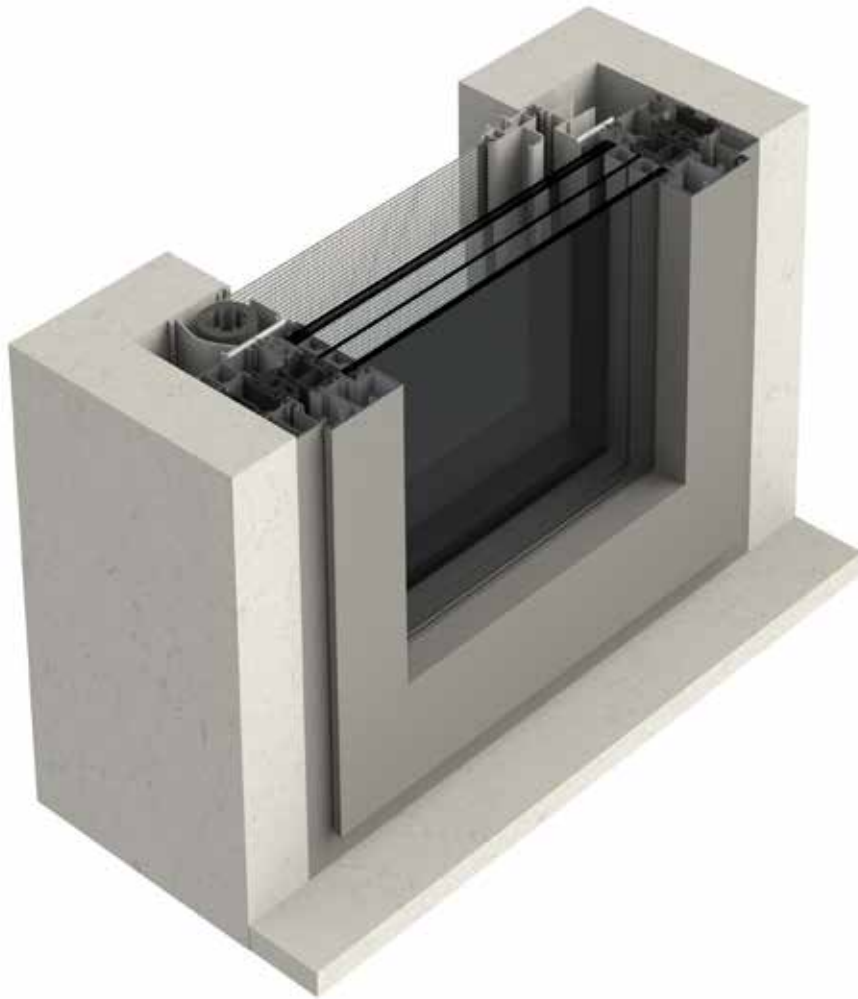

CLARA TOP 50 INCAS / DOPPIA
NEW CLARA INCAS 50 / DOPPIA
CLARA INCAS 45/DOPPIA

Scorrimento: laterale

Tipologia: con guida bassa dagli spigoli arrotondati (solo di colore argento)

Avvolgimento: a molla

Sistema di apertura:

modelli **TOP** standard con Dual Hook (opzionalmente a magnete)

modelli base a magnete o con gancio (opzionale solo per versioni con doppio cassonetto)

Cassonetto: squadrato da 45 o 50 mm

Adatta per: portafinestra

Bottoncino: sì

Rete: in fibra di vetro grigia di serie, viene fornita saldata e rivettata ai bordi. Può essere richiesta anche con rete Blackline,



Predisposizioni incasso con guida tapparella.
Richiedi il Catalogo Predisposizioni.

rete Fabrinet e a strisce. Al posto della rete si può richiedere l'inserimento di teli filtranti o oscuranti.

I teli oscuranti e filtranti sono per uso interno e vengono forniti senza bottoncini, da richiedere in fase d'ordine come opzione.

Viene fornita: su misura

Opzioni: maniglietta pieghevole (quando è chiusa ha una sporgenza di 11 mm circa)

Color Line: accessori in vista a colore per il modello **Clara Top 50 Incas**. Disponibili nei colori **bianco, avorio, grigio e nero**.

In abbinamento ai colori **bianco, avorio o grigio** lo spazzolino sarà fornito **grigio**; per i **restanti** - e se non specificato - lo spazzolino sarà fornito di colore **nero**.

CLARA TOP 50 INCAS

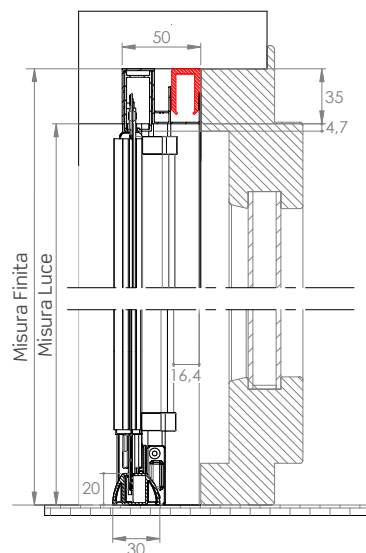
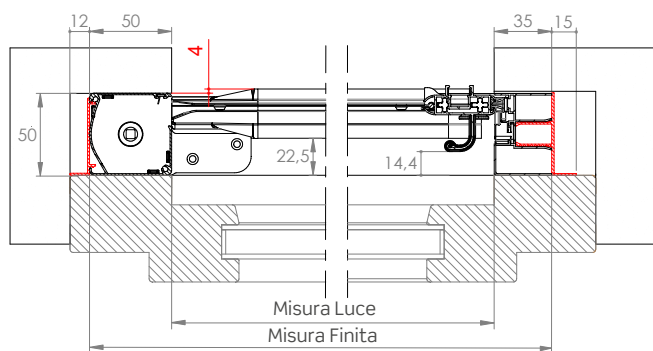

CLARA TOP 50 INCAS DOPPIA

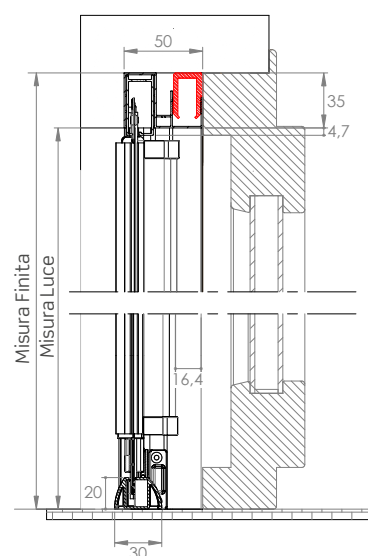
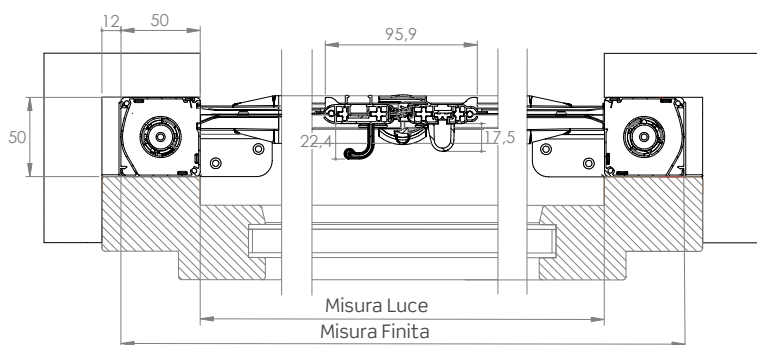

FUNZIONI DI SERIE



Sistema Soft: rallentamento nell'avvolgimento

Il Sistema Soft ha la funzione di rallentare l'avvolgimento della rete nel cassonetto eliminando rumori fastidiosi.

Guida bassa arrotondata

La guida bassa viene fornita solo in colore argento.



Barramaniglia

Barramaniglia ZAB03L con aletta



New Dual Hook: chiusura rinforzata con doppio gancio

Sistema di chiusura con due ganci applicati sulla barra maniglia ed i relativi riscontri montati sul profilo d'aggancio laterale, per garantire una maggiore aderenza tra barra maniglia e profilo laterale quando l'anta è chiusa.

Di serie solo nelle versioni TOP



Regolazione esterna del carico molla

È possibile intervenire nella regolazione del caricamento molla interna, agendo sull'apposito foro presente nella testata e servendosi del chiavino in dotazione.



NEW CLARA INCAS 50

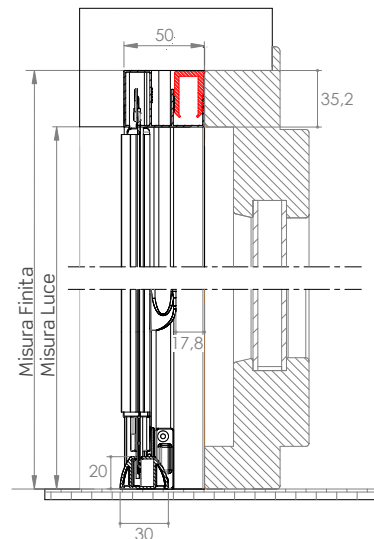
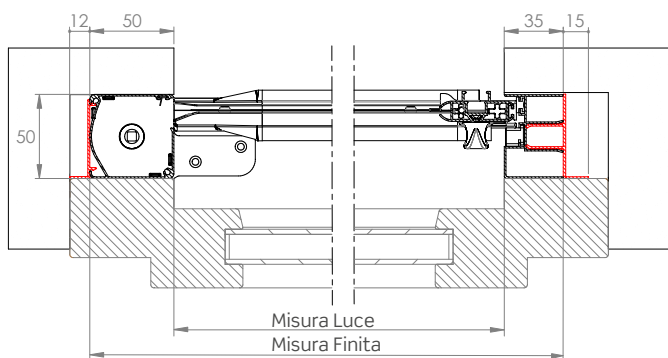

NEW CLARA INCAS 50 DOPPIA

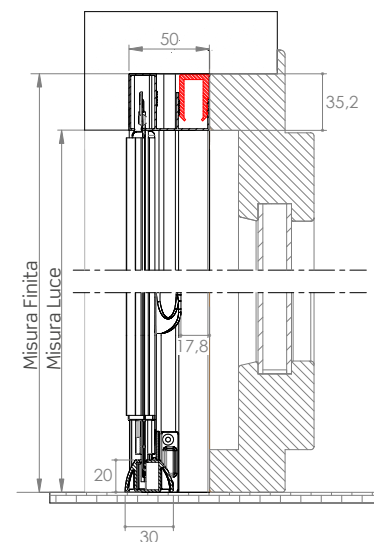
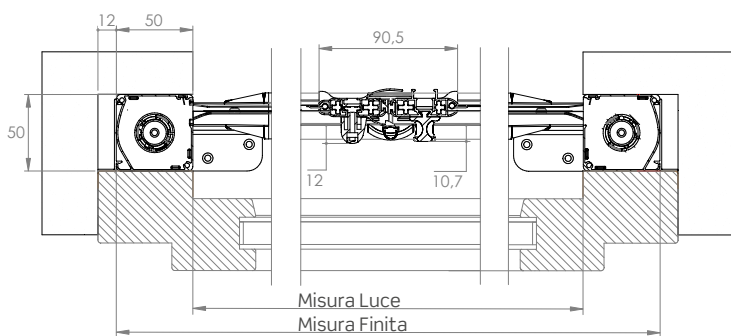

CLARA INCAS 45

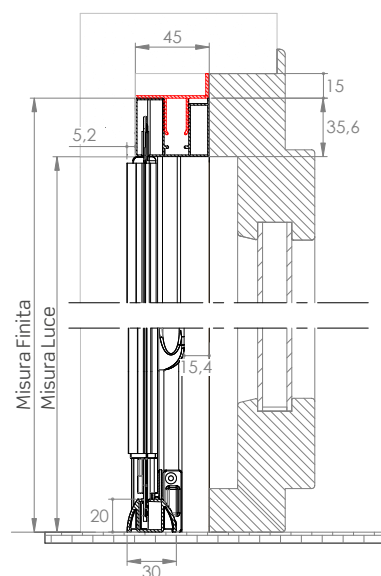
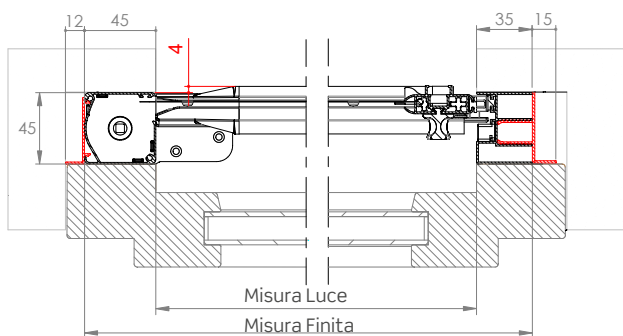

CLARA INCAS 45 DOPPIA

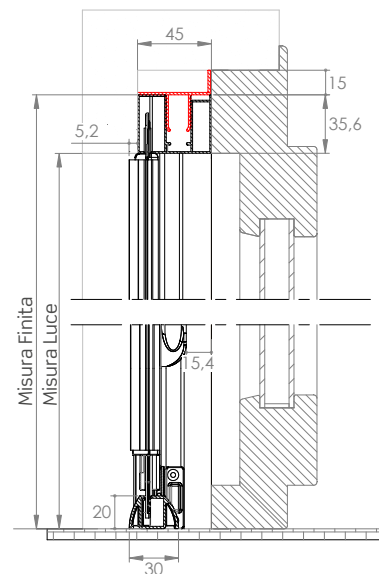
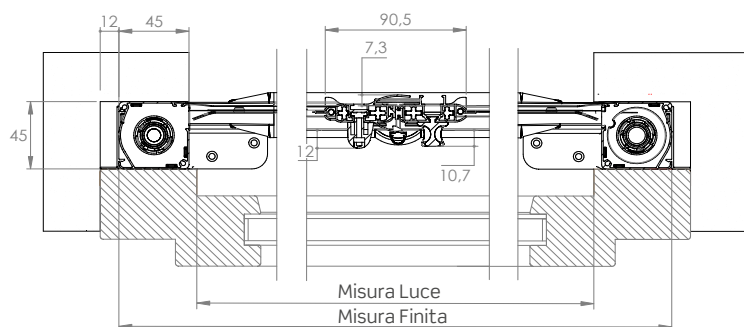

CARATTERISTICHE TECNICHE E INFORMAZIONI PER L'ORDINE

Misure consigliate (mm)

Rete in fibra grigia (di serie)

Cassonetto	Larghezza (min/max)	Altezza (min/max)
45	- /1500	1500/2500
50	- /1500	1500/2500
45 DOPPIA	1200/3000	1500/2600
50 DOPPIA	1200/3000	1500/2600

Rete Fabrinet (opzionale)

Cassonetto	Larghezza (min/max)	Altezza (min/max)
45	- /1200	1500/2500
50	- /1300	1500/2500
45 DOPPIA	1200 /2400	1500/2500
50 DOPPIA	1200/2600	1500/2500

Rete Blackline (opzionale)

Cassonetto	Larghezza (min/max)	Altezza (min/max)
45	- /1500	1500/2500
50	- /1500	1500/2500
45 DOPPIA	1200/3000	1500/2500
50 DOPPIA	1200/3000	1500/2500

Per necessità di prodotti dalle dimensioni prossime ai limiti consigliati, si prega di contattare l'azienda prima di sottoporre un ordine.

Come ordinare

Formulare l'ordine **indicando sempre la tipologia di misura e dimensioni del cassonetto**:

Per cassonetto singolo: misura LUCE, la zanzariera verrà fornita con misure maggiorate, larghezza +35 mm + misura cassonetto 45/50, altezza +35 mm;

Per doppio cassonetto: misura LUCE, la zanzariera verrà fornita con misure maggiorate, larghezza +misura cassonetto 45/50 x 2, altezza +35 mm.

Per tutte: misura FINITA (da specificare), la zanzariera verrà fornita con le stesse misure ordinate (max ingombro).

Ove non specificato diversamente, il cassonetto è da 50 mm e viene predisposto per l'installazione a sinistra (vista interna). Per la versione doppio cassonetto, ove non specificato diversamente, l'apertura è centrale e l'anta semifissa viene predisposta a sinistra (vista interna).

Nella determinazione delle misure in tabella non viene preso in considerazione lo spessore in mm delle staffe di fissaggio.

ATTENZIONE:

- Le dimensioni minime e massime indicate nelle tabelle sono da considerarsi come valori indicativi: eccezionalmente, per alcune larghezze, potrebbe non essere possibile raggiungere l'altezza massima né installare il sistema Soft.

Si consiglia di contattare l'azienda per maggiori informazioni.

Accessori

SE= DI SERIE / OP= OPZIONALE

MODELLO	rete GRIGIA	FABRINET	BLACKLINE	SUNOX	BETTER VUE	Sistema SOFT	CLIPS	APPLICAZIONE FRONTALE	DUAL HOOK			
CLARA TOP 50 INCAS	SE	OP	OP	OP	OP	SE	SE	OP	SE	-	SE	OP
CLARA TOP 50 INCAS DOPPIA	SE	OP	OP	OP	OP	SE	SE	OP	SE	-	SE	OP
NEW CLARA INCAS 50	SE	OP	OP	OP	OP	OP	SE	OP	OP	-	OP	OP
NEW CLARA INCAS 50 DOPPIA	SE	OP	OP	OP	OP	OP	SE	OP	OP	OP	OP	OP
CLARA INCAS 45	SE	OP	OP	OP	OP	OP	SE	OP	OP	-	-	OP
CLARA INCAS 45 DOPPIA	SE	OP	OP	OP	OP	OP	SE	OP	OP	OP	-	OP

Colori disponibili

LUCIDI



9010 LUCIDO



1013 LUCIDO

OPACHI



9010 OPACO



9006 OPACO

SOFT



9016 SOFT



7035 SOFT

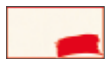

9010 SOFT



7016 SOFT



9001 SOFT



8014 SOFT



1013 SOFT



8017 SOFT

RAFFAELLO

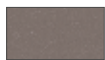

GRIGIO RAFFAELLO

SPECIALI



ARGENTO VERNICIATO



BRONZO SCURO VERNICIATO



BRONZO VERNICIATO

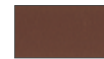

TESTA DI MORO MV

LEGNO



RENOLIT CHIARO



CILIEGIO SCURO



RENOLIT SCURO



NOCE CHIARO

COLOR LINE



Per i colori 9010 Soft, 9010 Lucido, 9010 Opaco, 9016 Soft e Renolit Bianco, gli accessori in abbinamento saranno bianchi.



Per i colori 1013 Lucido, 1013 Soft e 9001 Soft gli accessori in abbinamento saranno avorio.



Per i colori 7001 Soft, 7035 Soft, 9006 Opaco e Argento Verniciato gli accessori in abbinamento saranno grigi.



Per tutti i restanti colori e i fuori gamma, gli accessori in abbinamento saranno neri.

NB: gli accessori a colore sono disponibili solo per il modello **Clara Top 50 Incas**.

COMODA LATERALE

Zanzariera a scorrimento laterale ed a rete avvolgibile senza bottoncini, per installazione ad incasso

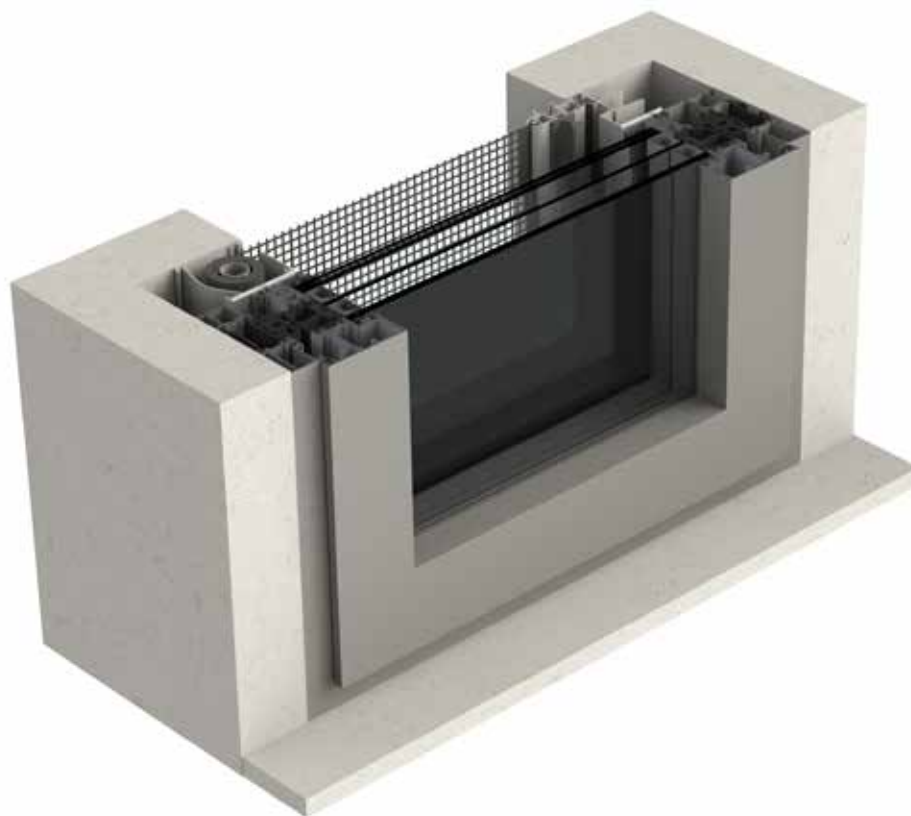

COMODA LATERALE
COMODA DOPPIA
COMODA IN BARRE

Scorrimento: laterale

Avvolgimento: a molla

Sistema di apertura: di serie a magnete, opzionalmente con Dual Hook o con gancio solo per versioni con doppio cassonetto.

Cassonetto: squadrato da 50 mm

Adatta per: portafinestra



*Predisposizioni incasso con guida tapparella.
Richiedi il Catalogo Predisposizioni.*

Bottoncino: no

Rete: in fibra di vetro grigia di serie. Può essere richiesta anche con rete Blackline, rete Fabrinet e a strisce. Al posto della rete si può richiedere l'inserimento di teli filtranti o oscuranti. **I teli oscuranti e filtranti sono per uso interno**

Viene fornita: su misura o in barre, con spazzolino normale di serie o con spazzolino antivento opzionale.

Opzionale: maniglietta pieghevole (quando è chiusa ha una sporgenza di 11 mm circa).

COMODA LATERALE

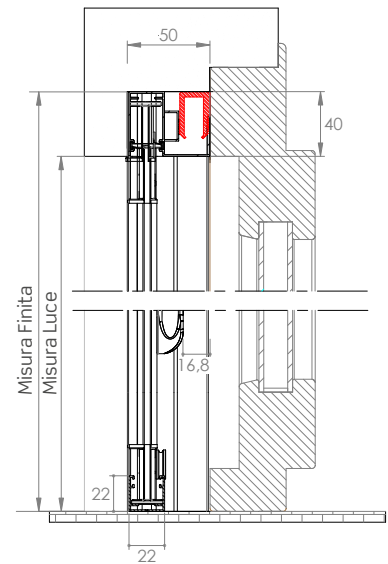
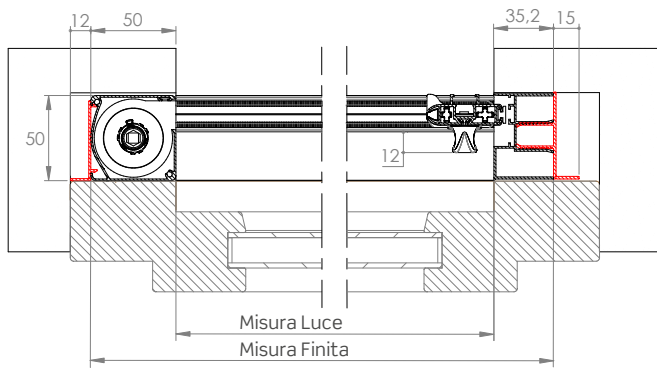

COMODA DOPPIA

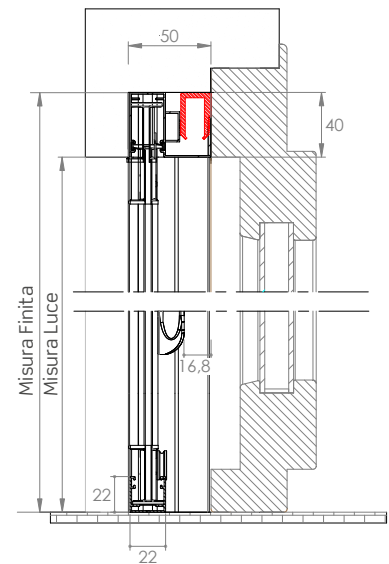
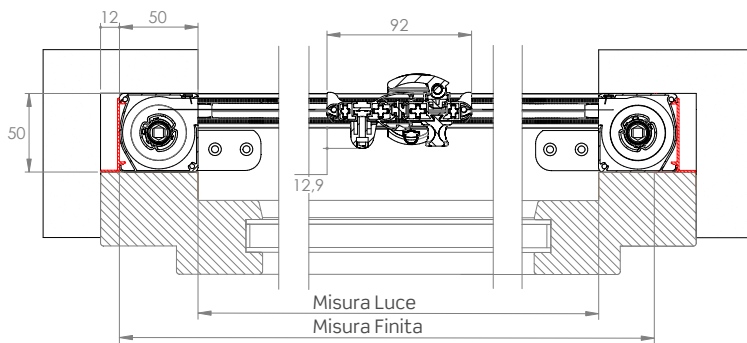

CARATTERISTICHE TECNICHE E INFORMAZIONI PER L'ORDINE

Misure consigliate (mm)

Rete in fibra grigia (di serie)

Cassonetto	Larghezza (min/max)	Altezza (min/max)
50	- /1500	1800/2400
50 DOPPIA	- /3000	1800/2400

Rete Fabrinet (opzionale)

Cassonetto	Larghezza (min/max)	Altezza (min/max)
50	- /1300	1800/2400
50 DOPPIA	- /2600	1800/2400

Rete Blackline (opzionale)

Cassonetto	Larghezza (min/max)	Altezza (min/max)
50	- /1500	1800/2400
50 DOPPIA	- /3000	1800/2400

Nella determinazione delle misure in tabella non viene preso in considerazione lo spessore in mm delle staffe di fissaggio.

Come ordinare

Formulare l'ordine **indicando sempre la tipologia di misura:**

- **misura LUCE**, la zanzariera verrà fornita con misure maggiorate, larghezza +85 mm / altezza +40 mm;

Per la doppio cassonetto:

- **misura LUCE**, la zanzariera verrà fornita con misure maggiorate, larghezza +100 mm, altezza +40 mm.

Per tutte:

- **misura FINITA** (da specificare), la zanzariera verrà fornita con le stesse misure ordinate (max ingombro).

Ove non specificato diversamente, il cassonetto viene predisposto per l'installazione a sinistra (vista interna). Per la versione doppio cassonetto, ove non specificato diversamente, l'apertura è centrale, l'anta semifissa viene predisposta a sinistra (vista interna).

Per necessità di prodotti dalle dimensioni prossime ai limiti consigliati, si prega di contattare l'azienda prima di sottoporre un ordine.

ATTENZIONE:

- Le dimensioni minime e massime indicate nelle tabelle sono da considerarsi come valori indicativi: eccezionalmente, per alcune larghezze, potrebbe non essere possibile raggiungere l'altezza massima né installare il sistema Soft.

Si consiglia di contattare l'azienda per maggiori informazioni.

Colori disponibili

LUCIDI		SPECIALI	
 9010 LUCIDO	 1013 LUCIDO	 ARGENTO VERNICIATO	 BRONZO SCURO VERNICIATO
OPACHI		 BRONZO VERNICIATO	 TESTA DI MORO MV
 9010 OPACO	 9006 OPACO	LEGNO	
SOFT		 RENOLIT CHIARO	 CILIEGIO SCURO
 9016 SOFT	 7035 SOFT	 RENOLIT SCURO	 NOCE CHIARO
 9010 SOFT	 7016 SOFT	RAFFAELLO	
 9001 SOFT	 8014 SOFT	 GRIGIO RAFFAELLO	
 1013 SOFT	 8017 SOFT		

Accessori

SE= DI SERIE / OP= OPZIONALE

MODELLO	rete GRIGIA	FABRINET	BLACKLINE	BETTER VIEW	SUNOX	Sistema SOFT	CLIPS	APPLI-OXIDE PROTECT	DUAL HOOK	-	
COMODA LAT.	SE	OP	OP	OP	OP	OP	SE	OP	OP	-	OP
COMODA LAT. DOPPIA	SE	OP	OP	OP	OP	OP	SE	OP	OP	OP	OP

WIND INCAS LATERALE

Zanzariera a scorrimento laterale ed a rete avvolgibile senza bottoncini, per installazione ad incasso

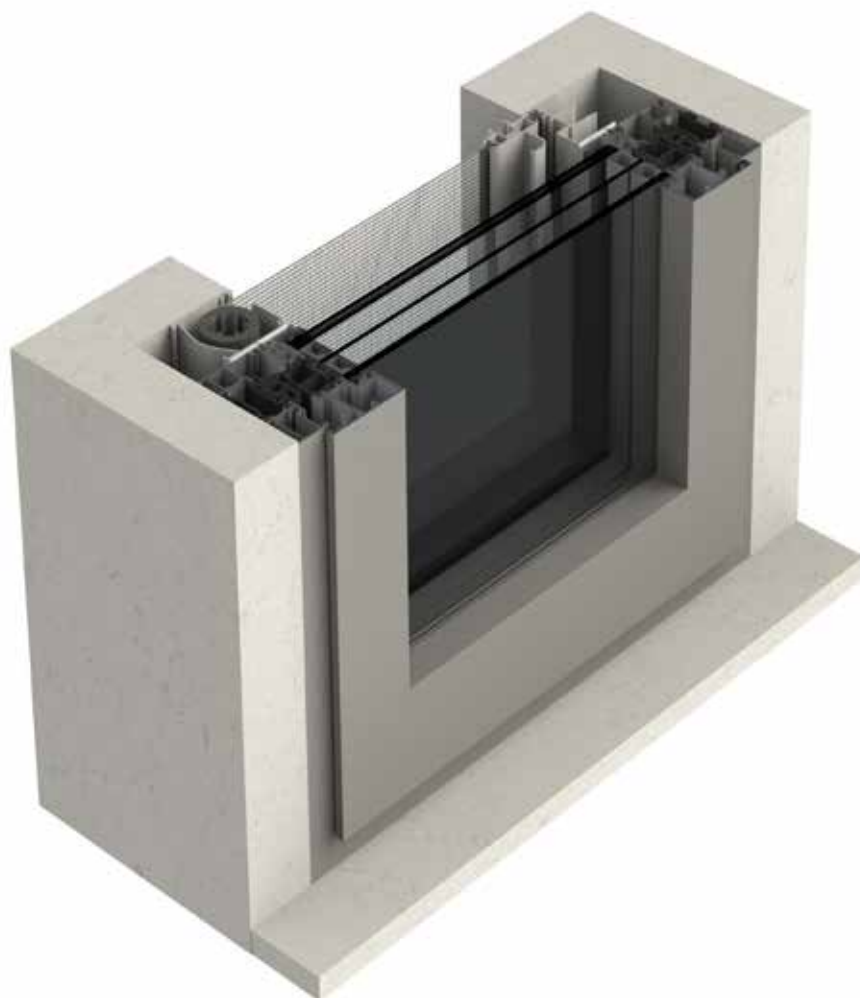

WIND INCAS 42 LATERALE/ DOPPIA

Scorrimento: laterale

Avvolgimento: a molla

Sistema di apertura: a magnete o con gancio (solo per versioni con doppio cassonetto, opzionale).

Cassonetto: squadrato da 42 mm, è disponibile anche in versione con doppio cassonetto.

Adatta per: portafinestra



*Predisposizioni incasso con guida tapparella.
Richiedi il Catalogo Predisposizioni.*

Bottoncino: no

Rete: in fibra di vetro grigia di serie. Può essere richiesta anche con rete Blackline, rete Fabrinet e a strisce.

Viene fornita: su misura ed in barre

Note: vengono fornite delle clips metalliche - da fissare alle pareti del vano - che consentono un veloce aggancio del cassonetto.

Opzionale: maniglietta pieghevole (quando è chiusa ha una sporgenza di 11 mm circa).

WIND INCAS LATERALE

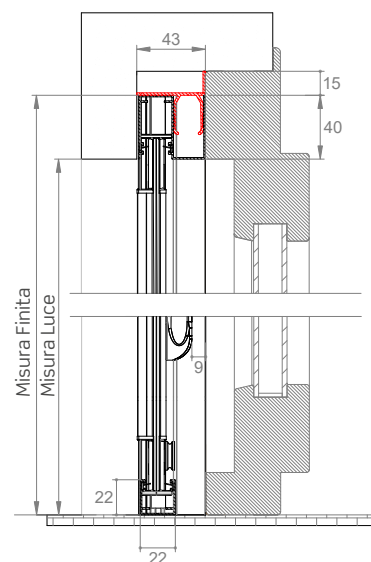
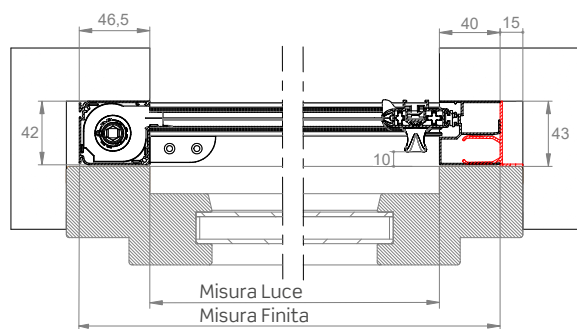

WIND INCAS LATERALE DOPPIA

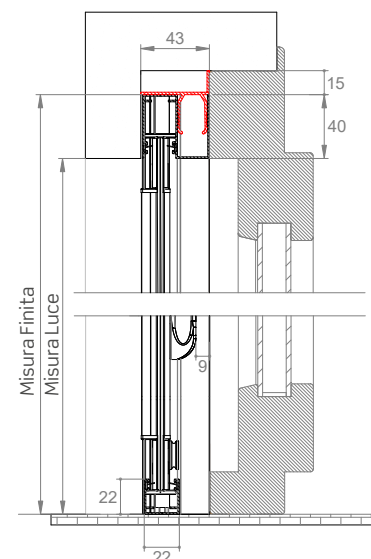
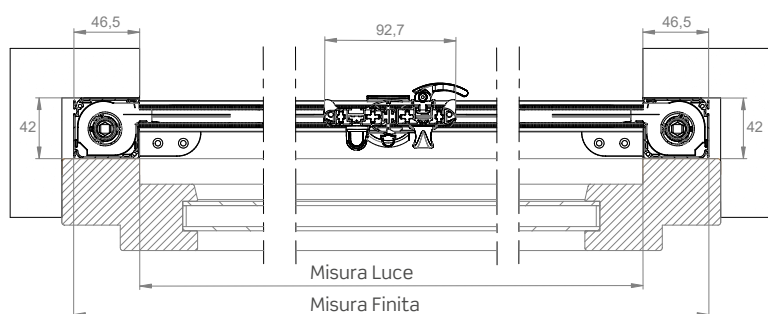

CARATTERISTICHE TECNICHE E INFORMAZIONI PER L'ORDINE

Misure consigliate (mm)

Rete in fibra grigia (di serie)

Cassonetto	Larghezza (min/max)	Altezza (min/max)
42	- /1400	- /2400
42 DOPPIA	- /2800	- /2400

Rete Fabrinet (opzionale)

Cassonetto	Larghezza (min/max)	Altezza (min/max)
42	- /1200	- /2400
42 DOPPIA	- /2400	- /2400

Rete Blackline (opzionale)

Cassonetto	Larghezza (min/max)	Altezza (min/max)
42	- /1400	- /2400
42 DOPPIA	- /2800	- /2400

Nella determinazione delle misure in tabella non viene preso in considerazione lo spessore in mm delle staffe di fissaggio.

Come ordinare

Formulare l'ordine **indicando sempre la tipologia di misura:**

- **misura LUCE**, la zanzariera verrà fornita con misure maggiorate L+86 mm / H+40 mm.

Per la doppio cassonetto: misura LUCE, la zanzariera verrà fornita con misure maggiorate L+92 mm / H+40 mm.

Per tutte: misura FINITA, la zanzariera verrà fornita con le stesse misure ordinate (max ingombro).

Ove non specificato diversamente, il cassonetto viene predisposto per l'installazione a sinistra (vista interna) e per la versione doppio cassonetto, l'apertura è centrale, l'anta semifissa viene predisposta a sinistra (vista interna).

Per necessità di prodotti dalle dimensioni prossime ai limiti consigliati, si prega di contattare l'azienda prima di sottoporre un ordine.

ATTENZIONE:

- **Le dimensioni minime e massime indicate nelle tabelle sono da considerarsi come valori indicativi: eccezionalmente, per alcune larghezze, potrebbe non essere possibile raggiungere l'altezza massima né installare il sistema Soft.**

Si consiglia di contattare l'azienda per maggiori informazioni.

Colori disponibili

SOFT



LEGNO

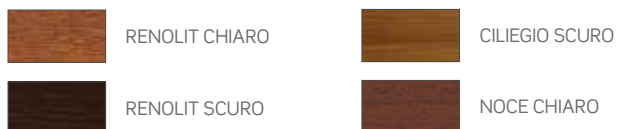

SPECIALI

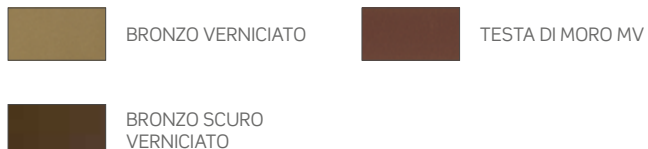

RAFFAELLO



Accessori

SE= DI SERIE / OP= OPZIONALE

MODELLO	rete GRIGIA	FABRINET	BLACKLINE	SUNOX	BETTER VUE	Sistema SOFT	CLIPS	PROTEZIONE FRONTALI	
WIND INCAS 42 LATERALE	SE	OP	OP	OP	OP	OP	SE	OP	-
WIND INCAS 42 LATERALE DOPPIA	SE	OP	OP	OP	OP	OP	SE	OP	OP

WIND INCAS 45 LATERALE

Zanzariera laterale a rete avvolgibile, senza bottoncini, con azionamento a molla

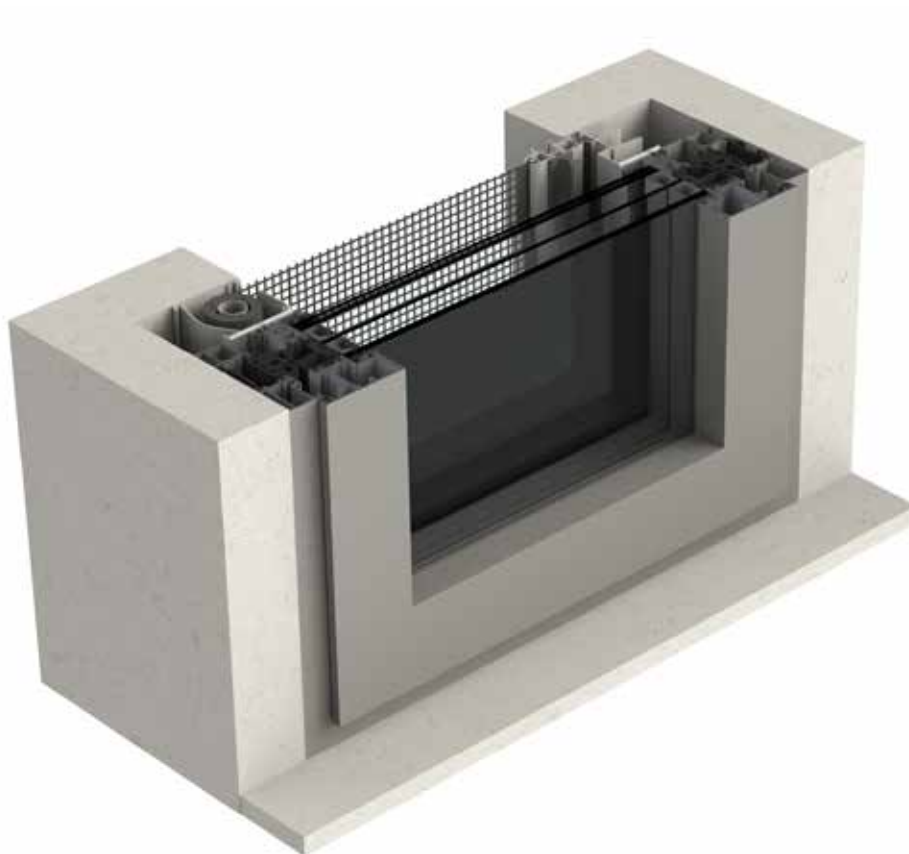

Predisposizioni incasso con guida tapparella.
Richiedi il Catalogo Predisposizioni.

WIND INCAS 45 LATERALE / DOPPIA

Scorrimento: laterale

Avvolgimento: a molla

Sistema di apertura: a magnete

Cassonetto: squadrato da 45 mm, è disponibile anche in versione con doppio cassonetto

Adatta per: portafinestra

Bottoncino: no

Rete: in fibra di vetro grigia di serie. Può essere richiesta anche con rete Blackline, rete Fabrinet e a strisce.

Viene fornita: su misura ed in barre

Note: vengono fornite delle clips metalliche - da fissare alle pareti del vano - che consentono un veloce aggancio del cassonetto.

Opzionale: maniglietta pieghevole (quando è chiusa ha una sporgenza di 11 mm circa).

Color Line: accessori in vista a colore per il modello **Wind Incas 45 laterale** con singolo cassonetto, disponibili nei colori **bianco, avorio, grigio e nero**.

In abbinamento ai colori **bianco, avorio o grigio** lo spazzolino sarà fornito **grigio**; per i **restanti** - e se non specificato - lo spazzolino sarà fornito di colore **nero**.

WIND INCAS 45 LATERALE

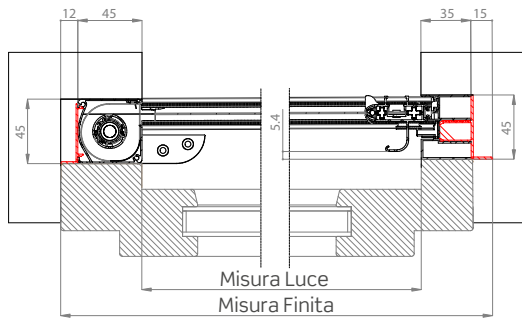

Cassonetto da 45
Testata inferiore

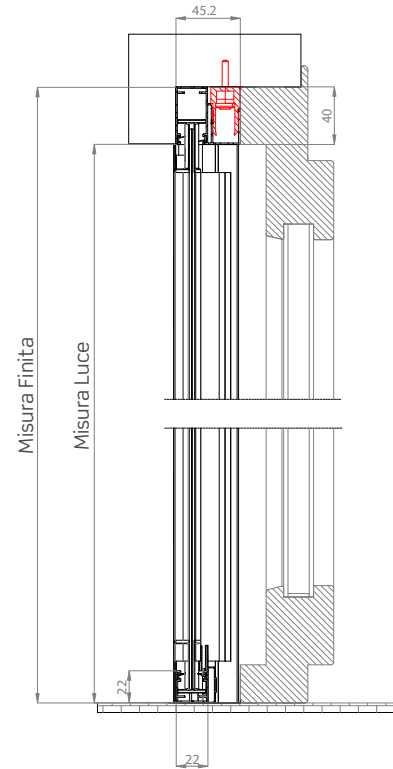

WIND INCAS 45 LATERALE DOPPIA

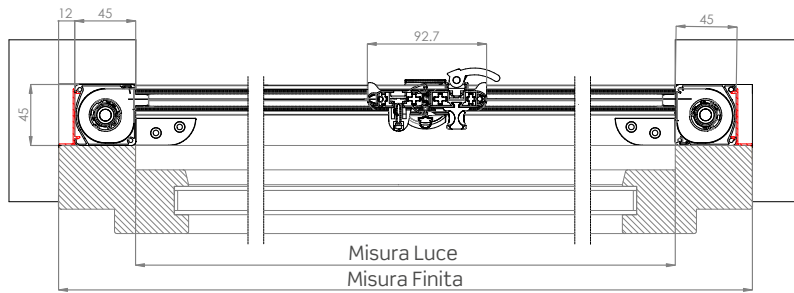

⚠ Disponibili solo corsoi e tappi copritaglio a colore.

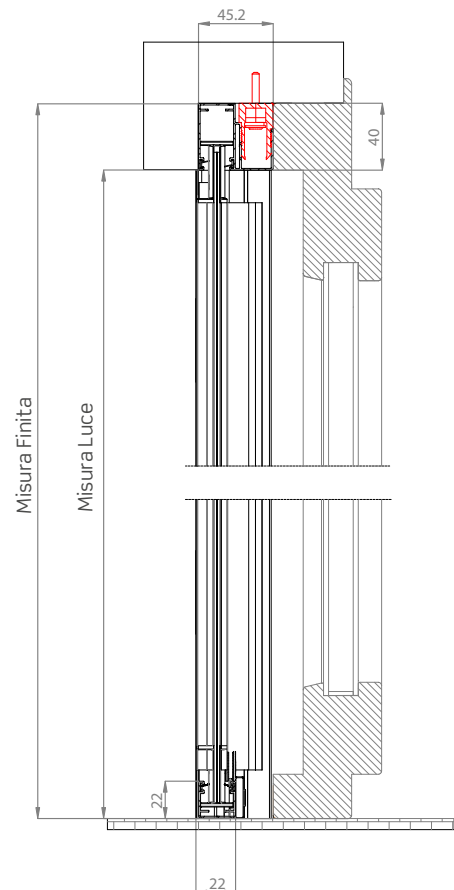

FUNZIONI DI SERIE



Barramaniglia

Barramaniglia ZAB03L
con aletta



FUNZIONI OPZIONALI



Sistema Soft: rallentamento nell'avvolgimento

Il Sistema Soft ha la funzione di rallentare l'avvolgimento della rete nel cassonetto eliminando rumori fastidiosi.



New Dual Hook: chiusura rinforzata con doppio gancio

Sistema di chiusura con due ganci applicati sulla barra maniglia ed i relativi riscontri montati sul profilo d'aggancio laterale, per garantire una maggiore aderenza tra barra maniglia e profilo laterale quando l'anta è chiusa.

CARATTERISTICHE TECNICHE E INFORMAZIONI PER L'ORDINE

Misure consigliate (mm)

Rete in fibra grigia (di serie)

Cassonetto	Larghezza (min/max)	Altezza (min/max)
45	- /1400	- /2400
45 DOPPIA	- /2800	- /2400

Rete Fabrinet (opzionale)

Cassonetto	Larghezza (min/max)	Altezza (min/max)
45	- /1200	- /2400
45 DOPPIA	- /2400	- /2400

Rete Blackline (opzionale)

Cassonetto	Larghezza (min/max)	Altezza (min/max)
45	- /1400	- /2400
45 DOPPIA	- /2800	- /2400

Nella determinazione delle misure in tabella non viene preso in considerazione lo spessore in mm delle staffe di fissaggio.

ATTENZIONE:

- Le dimensioni minime e massime indicate nelle tabelle sono da considerarsi come valori indicativi: eccezionalmente, per alcune larghezze, potrebbe non essere possibile raggiungere l'altezza massima né installare il sistema Soft.

Si consiglia di contattare l'azienda per maggiori informazioni.

Come ordinare

Formulare l'ordine **indicando sempre la tipologia di misura:**

- misura LUCE**, la zanzariera verrà fornita con misure maggiorate L+80 mm / H+40 mm.

Per la doppio cassonetto: misura LUCE, la zanzariera verrà fornita con misure maggiorate L+90 mm / H+40 mm.

Per tutte: misura FINITA, la zanzariera verrà fornita con le stesse misure ordinate (max ingombro).

Ove non specificato diversamente, il cassonetto viene predisposto per l'installazione a sinistra (vista interna) e per la versione doppio cassonetto, l'apertura è centrale, l'anta semifissa viene predisposta a sinistra (vista interna).

Per necessità di prodotti dalle dimensioni prossime ai limiti consigliati, si prega di contattare l'azienda prima di sottoporre un ordine.

Nella determinazione delle misure in tabella non viene preso in considerazione lo spessore in mm delle staffe di fissaggio.

Colori disponibili

LUCIDI		SPECIALI	
 9010 LUCIDO	 1013 LUCIDO	 ARGENTO VERNICIATO	 BRONZO SCURO VERNICIATO
OPACHI		 BRONZO VERNICIATO	 TESTA DI MORO MV
 9010 OPACO	 9006 OPACO	LEGNO	
SOFT		 RENOLIT CHIARO	 CILIEGIO SCURO
 9016 SOFT	 7035 SOFT	 RENOLIT SCURO	 NOCE CHIARO
 9010 SOFT	 7016 SOFT	RAFFAELLO	
 9001 SOFT	 8014 SOFT	 GRIGIO RAFFAELLO	
 1013 SOFT	 8017 SOFT		

Per i colori evidenziati in **rosso** sono disponibili gli accessori in abbinamento Color Line.

COLOR LINE

 Per i colori 9010 Soft, 9010 Lucido, 9010 Opaco, 9016 Soft e Renolit Bianco, gli accessori in abbinamento saranno bianchi.

 Per i colori 1013 Lucido, 1013 Soft e 9001 Soft gli accessori in abbinamento saranno avorio.

 Per i colori 7001 Soft, 7035 Soft, 9006 Opaco e Argento Verniciato gli accessori in abbinamento saranno grigi.

 Per tutti i restanti colori e i fuori gamma, gli accessori in abbinamento saranno neri.

Accessori

SE= DI SERIE / OP= OPZIONALE

MODELLO	rete GRIGIA	FABRINET	BLACKLINE	BETTER VIEW	SUNOX	Sistema SOFT	CLIPS	SPALLER FRONTALE	DUAL HOOK	
WIND INCAS 45 LATERALE	SE	OP	OP	OP	OP	OP	SE	OP	OP	OP
WIND INCAS 45 LATERALE DOPPIA	SE	OP	OP	OP	OP	OP	SE	OP	OP	OP

LINDAPLUS INCAS

Zanzariera da incasso a scorrimento laterale senza bottocini, con guida inferiore a scomparsa. Disponibile anche in versione monoblocco con guida tapparella

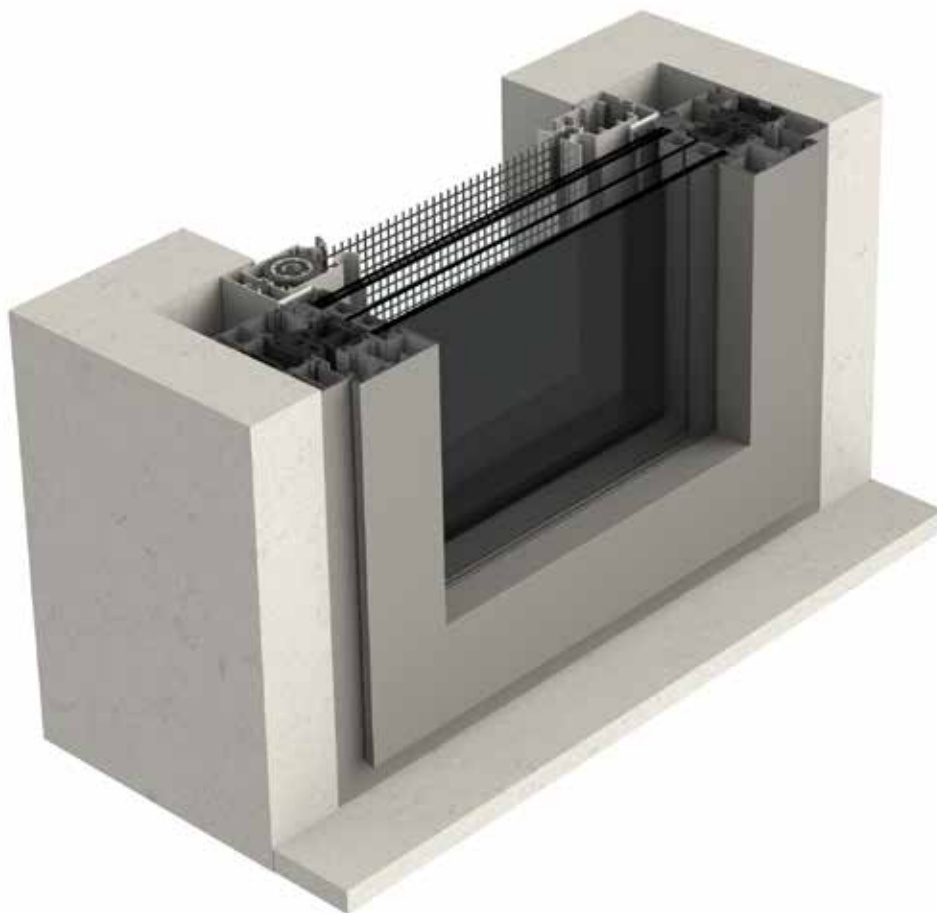

LINDAPLUS INCAS 45
LINDAPLUS INCAS/DOPPIA
LINDAPLUS INCAS 75/DOPPIA

Scorrimento: laterale, si arresta manualmente in qualsiasi punto, configurabile con una o più ante

Avvolgimento: a molla

Sistema di apertura: a magnete

Adatta per: portafinestra

Bottoncino: no

Rete: in fibra di vetro grigia di serie. Può essere richiesta anche con rete Blackline, rete Fabrinet e a strisce.

Viene fornita: su misura ed in kit

Note: componentistica totalmente rinnovata in alcuni dei suoi principali elementi, con l'introduzione di un sistema brevettato che garantisce un miglioramento generale nell'utilizzo del prodotto e massima efficacia di funzionamento.



*Predisposizioni incasso con guida tapparella.
Richiedi il Catalogo Predisposizioni.*

LINDAPLUS INCAS MIDI/DOPPIA
LINDAPLUS INCAS ANGOLARE

Guida bassa dallo spessore di soli 3 mm, asportabile per la pulizia. La rete è facilmente ricollocabile in caso di fuoriuscita.

È possibile applicare più ante, fino ad una larghezza massima complessiva di 6 metri

Opzioni: maniglietta pieghevole (quando è chiusa ha una sporgenza di 11 mm circa)

Color Line: accessori in vista a colore.

Disponibili nei colori **bianco, avorio, grigio e nero.**

Il colore dei cingoli della catena varia in base al colore della rete: saranno forniti neri con rete nera e grigi in caso di rete grigia.

In abbinamento ai **colori bianco, avorio o grigio** lo spazzolino sarà fornito **grigio**; per i **restanti** - e se non specificato - lo spazzolino sarà fornito di colore **nero.**

LINDAPLUS INCAS 45



INGOMBRO RIDOTTO

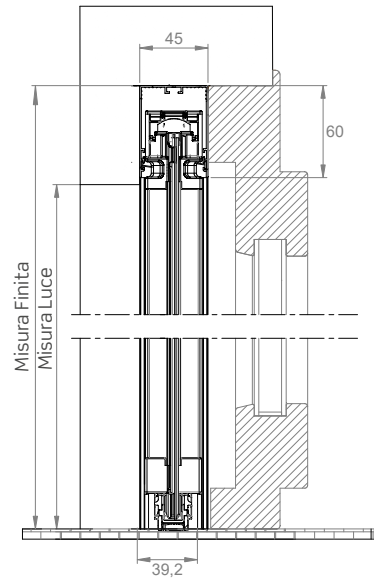
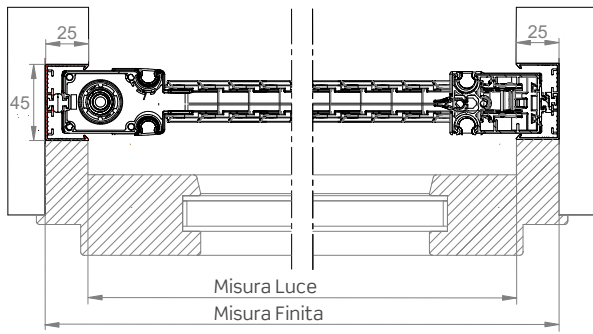

LINDAPLUS INCAS 20/20

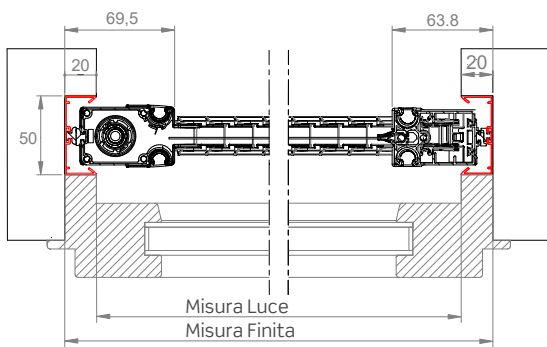

LINDAPLUS INCAS
STANDARD

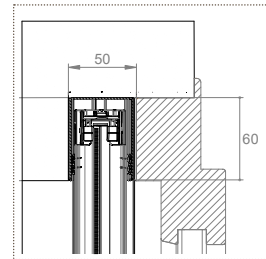

LINDAPLUS INCAS DOPPIA

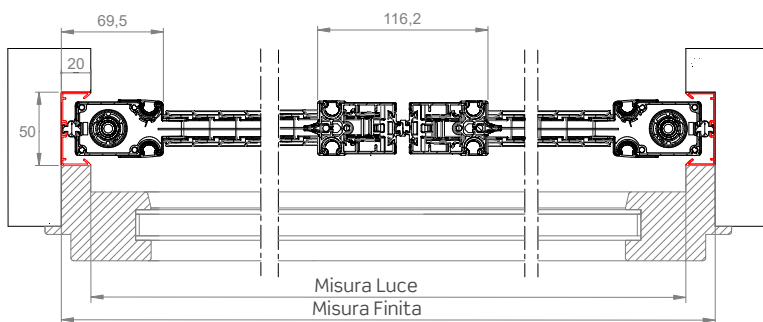

LINDAPLUS INCAS **MIDI**

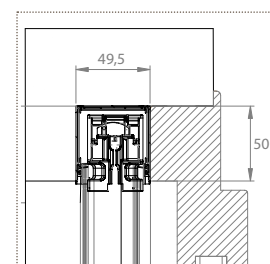

Attenzione: se in fase d'ordine non si specifica la configurazione, il prodotto sarà fornito con i profili 35/35.

LINDAPLUS INCAS 35/35

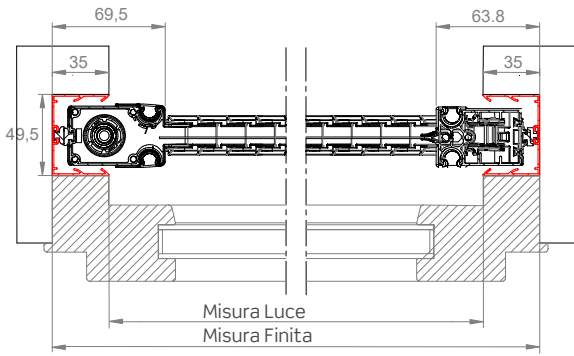

LINDAPLUS INCAS STANDARD

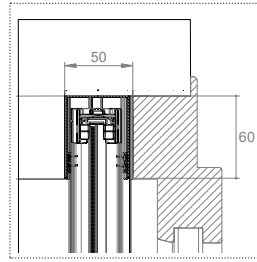

LINDAPLUS INCAS MIDI

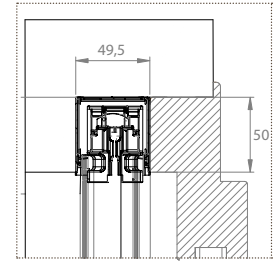

LINDAPLUS INCAS 50/20

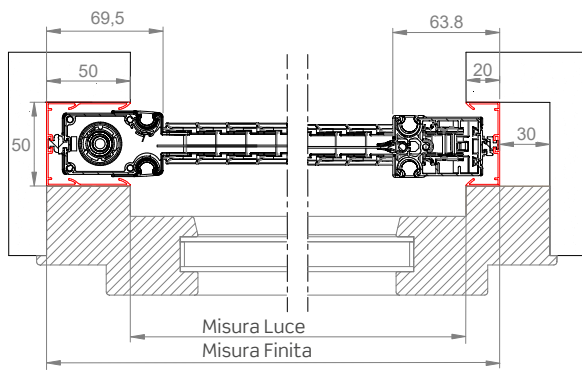

LINDAPLUS INCAS STANDARD

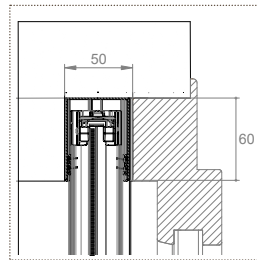

LINDAPLUS INCAS MIDI

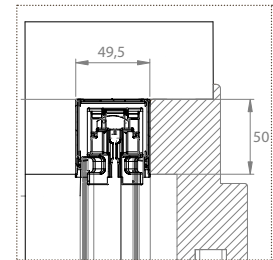

⚠ Attenzione: se in fase d'ordine non si specifica la configurazione, il prodotto sarà fornito con i profili 35/35.

LINDAPLUS INCAS 50/35

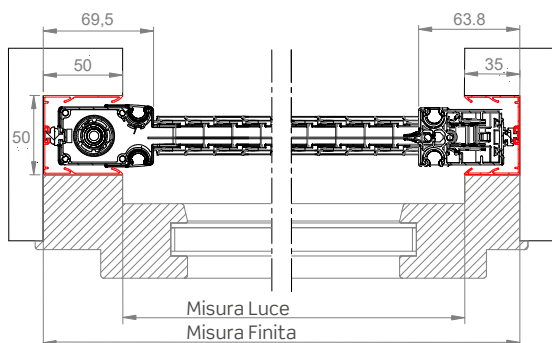

LINDAPLUS INCAS STANDARD

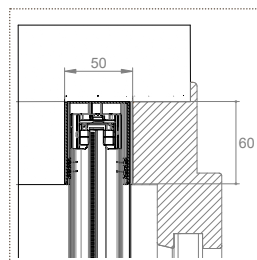

LINDAPLUS INCAS MIDI

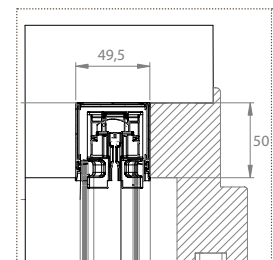

⚠ Attenzione: se in fase d'ordine non si specifica la configurazione, il prodotto sarà fornito con i profili 35/35.

LINDAPLUS INCAS 50/50

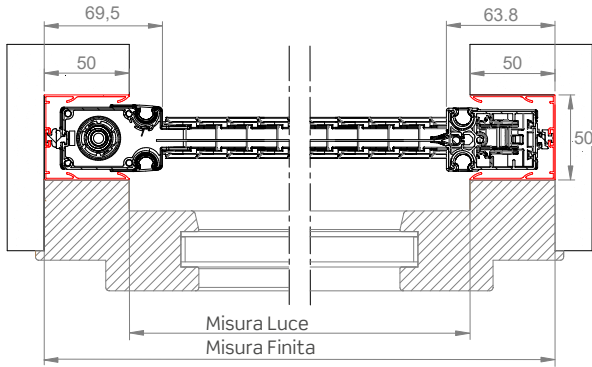

LINDAPLUS INCAS STANDARD

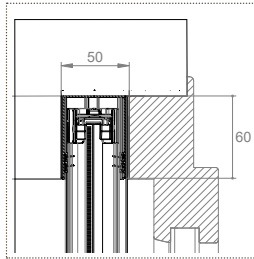

LINDAPLUS INCAS MIDI

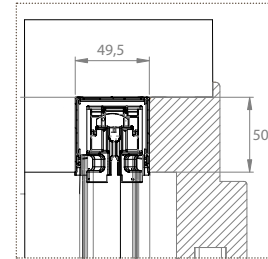

Attenzione: se in fase d'ordine non si specifica la configurazione, il prodotto sarà fornito con i profili 35/35.

LINDAPLUS INCAS CON GUIDA TAPPARELLA DA 75 MM



Consultare preventivamente la sezione accessori per gli ordini relativi a questo modello.

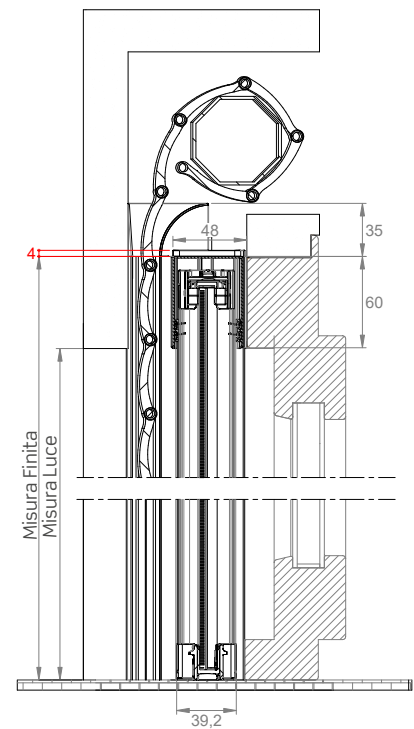
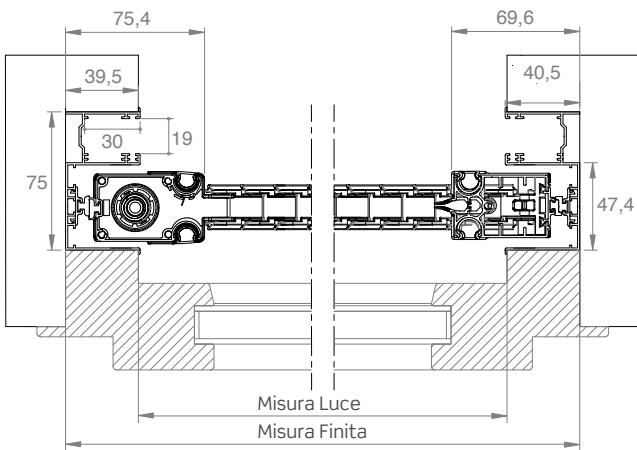

LINDAPLUS ANGOLARE INCAS 20/20

20 20

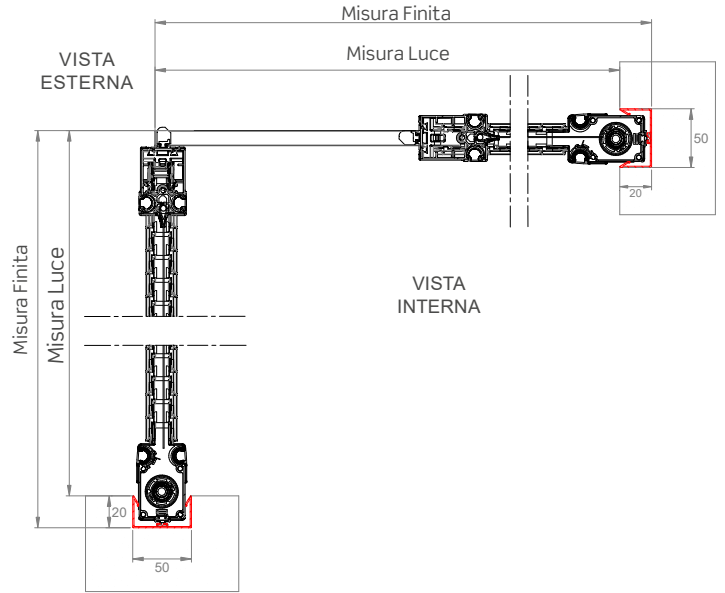
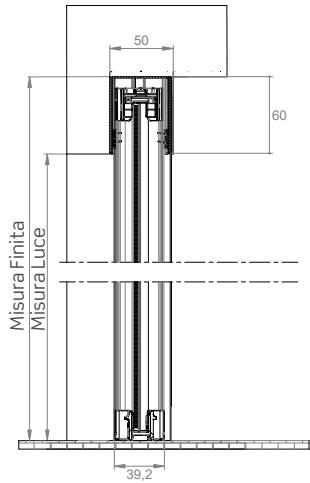

LINDAPLUS ANGOLARE INCAS 35/35

35 35

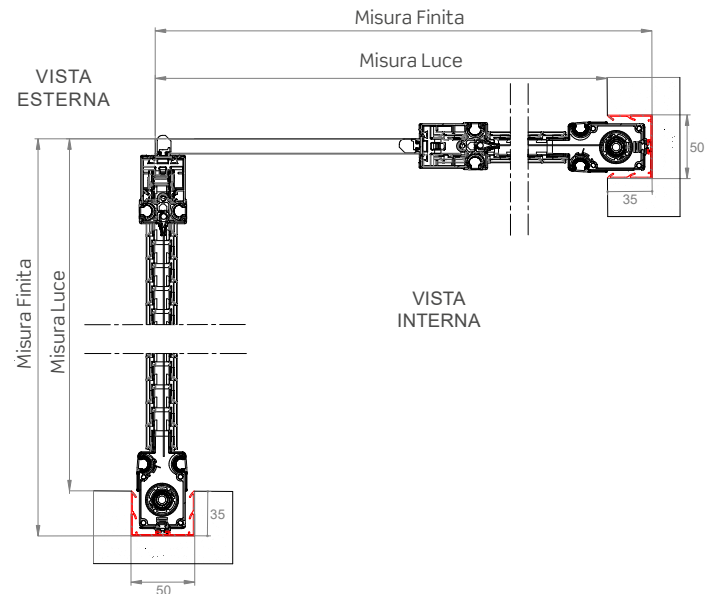
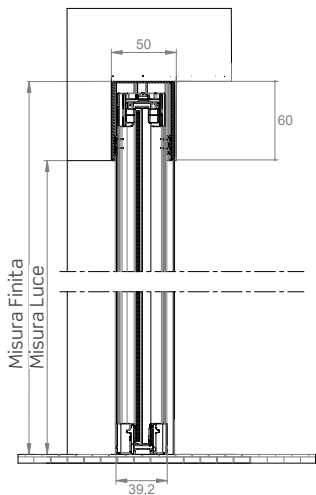

LINDAPLUS ANGOLARE INCAS 50/50

50 50

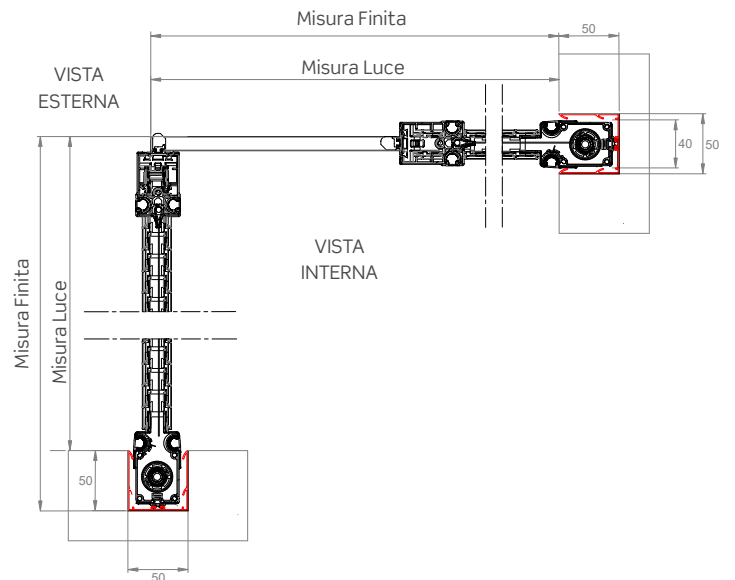
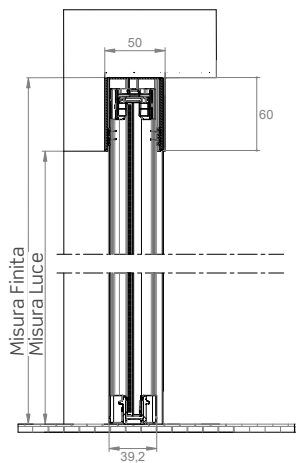

CARATTERISTICHE TECNICHE E INFORMAZIONI PER L'ORDINE

Schemi di accoppiamento delle ante

ANTA SINGOLA



2 ANTE CON APERTURA BILATERALE

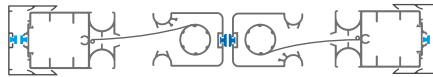

2 ANTE CON CHIUSURA AL CENTRO

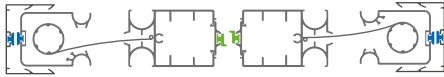

2 ANTE A SEGUIRE



3 ANTE

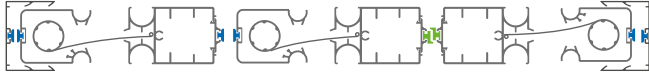

3 ANTE A SEGUIRE



6 ANTE CON CHIUSURA AL CENTRO

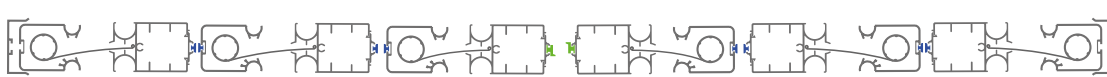

3 ANTE A SEGUIRE ANGOLARE

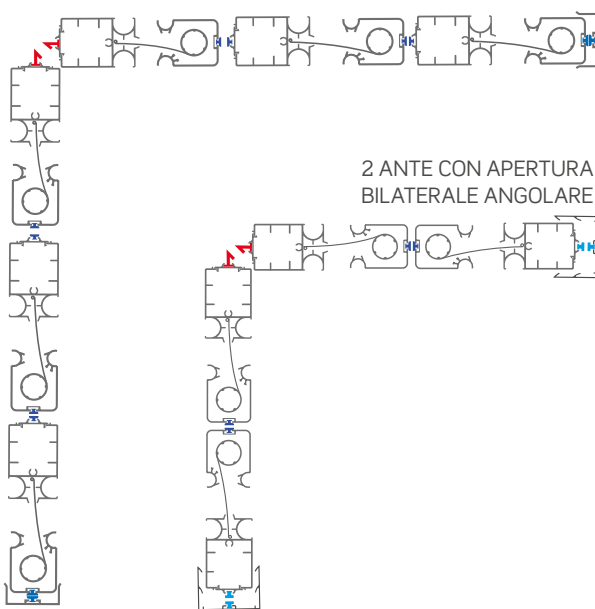

2 ANTE A SEGUIRE ANGOLARE

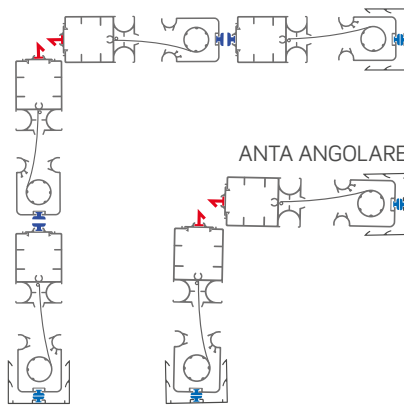

2 ANTE CON APERTURA BILATERALE ANGOLARE

ANTA ANGOLARE

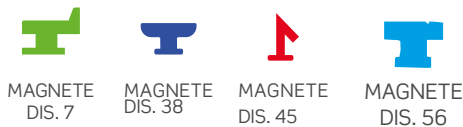

Misure consigliate (mm)

Di serie

Tipologia reti	Larghezza (min/max)	Altezza (min/max)
Rete in fibra grigia	-/1500	1500/2500

Opzionale

Tipologia reti	Larghezza (min/max)	Altezza (min/max)
Rete Fabrinet	-/800	1500/2400
Rete Blackline	-/1500	1500/2500

L'altezza deve essere superiore alla larghezza di minimo 150 mm (per anta, nella versione doppia).

Per necessità di prodotti dalle dimensioni prossime ai limiti consigliati, si prega di contattare l'azienda prima di sottoporre un ordine.

Come ordinare

Formulare l'ordine **indicando sempre la tipologia di misura**, tenendo presente quanto segue:

- **misura LUCE**, il prodotto verrà fornito con misure maggiorate:

	L	H
Configurazione INCAS 45	+50 mm	+60 mm
Configurazione 20/20	+40 mm	+60 mm
Configurazione 35/35	+ 70 mm	+60 mm
Configurazione 50/20	+70 mm	+60 mm
Configurazione 50/35	+85 mm	+60 mm
Configurazione 50/50	+100 mm	+60 mm

- **misura FINITA**, la zanzariera verrà fornita con le stesse misure ordinate. Se in fase d'ordine non si specifica la configurazione incasso, il prodotto sarà fornito **35/35**.

N.B.: (Solo per Lindaplus da 75) i 4 mm del tappo guida non vengono mai considerati nella determinazione delle misure.

LINDAPLUS INCAS ANGOLARE:

- Rilevare le dimensioni esterne del vano avendo cura di indicare prima quelle del lato sx e poi quelle del lato dx (vista interna) come rappresentato in figura
- Comunicare solo **misure finite**
- Le pareti ad angolo del foro finestra devono essere perpendicolari fra loro (90°).
- Per eventuali necessità di chiarimenti su come rilevare le misure, si prega di contattare l'azienda.

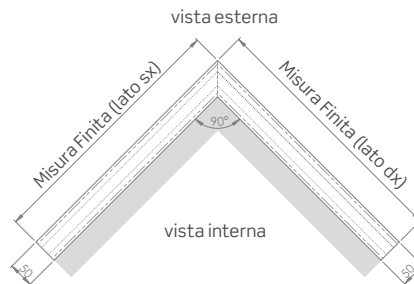

Colori disponibili

LUCIDI



9010 LUCIDO



1013 LUCIDO

OPACHI



9010 OPACO



9005 OPACO



9006 OPACO

SOFT



9016 SOFT



7016 SOFT



9010 SOFT



8014 SOFT



9001 SOFT



8017 SOFT



1013 SOFT



8019 SOFT



7035 SOFT



6005 SOFT



7001 SOFT

SPECIALI



ARGENTO VERNICIATO



CORTEN

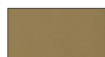

BRONZO VERNICIATO



TESTA DI MORO MV



BRONZO SCURO VERNICIATO



TESTA DI MORO 9900



DB703

LEGNO



RENOLIT CHIARO

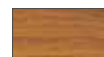

CILIEGIO CHIARO



RENOLIT SCURO



CILIEGIO SCURO



PINO



NOCE SCURO

RAFFAELLO



GRIGIO RAFFAELLO



MARRONE RAFFAELLO



VERDE RAFFAELLO

Per i colori evidenziati in **rosso** sono disponibili gli accessori in abbinamento Color Line.



COLOR LINE



Per i colori 9010 Soft, 9010 Lucido, 9010 Opaco, 9016 Soft e Renolit Bianco, gli accessori in abbinamento saranno bianchi.

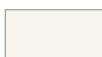

Per i colori 1013 Lucido, 1013 Soft e 9001 Soft gli accessori in abbinamento saranno avorio.



Per i colori 7001 Soft, 7035 Soft, 9006 Opaco e Argento Verniciato gli accessori in abbinamento saranno grigi.



Per tutti i restanti colori e i fuori gamma, gli accessori in abbinamento saranno neri.

Accessori

SE= DI SERIE / OP= OPZIONALE

MODELLO	rete GRIGIA	FABRINET	BLACKLINE	BETTER VIEW	SUNOX	Accessori
LINDAPLUS INCAS 45	SE	OP	OP	OP	OP	OP
LINDAPLUS INCAS	SE	OP	OP	OP	OP	OP
LINDAPLUS INCAS 75	SE	OP	OP	OP	OP	SE
LINDAPLUS INCAS ANG.	SE	OP	OP	OP	OP	-

MINIMA INCAS

Zanzariera da incasso a scorrimento laterale con rete plissettata e guida inferiore bassa



MINIMA INCAS 50

MINIMA INCAS 75

Scorrimento: laterale, si arresta manualmente in qualsiasi punto, è disponibile con una, due ante o reversibile, che consente l'inversione del senso di scorrimento in base alle esigenze.

Avvolgimento: rete plissettata

Sistema di apertura: con barra-maniglia ad aggancio laterale magnetico.

Adatta per: portafinestra

Rete: in polipropilene nera, disponibile anche con telo grigio o colorato.

Viene fornita: su misura ed in kit



*Predisposizioni incasso con guida tapparella.
Richiedi il Catalogo Predisposizioni.*

Note: profondità di 22 mm.

Barra maniglia inserita a pressione nella guida inferiore, per una estrema stabilità durante l'azionamento e la massima fluidità nello scorrimento.

La guida inferiore è alta solo 7 mm ed è provvista di asole per il drenaggio dell'acqua, che ne evitano il fastidioso deposito.

L'installazione è veloce, con il minimo sforzo e pochissimi fori: il profilo laterale aderisce alla parete agganciandosi alla predisposizione da incasso attraverso clips in plastica fornite con il prodotto.

MINIMA INCAS 50 MM

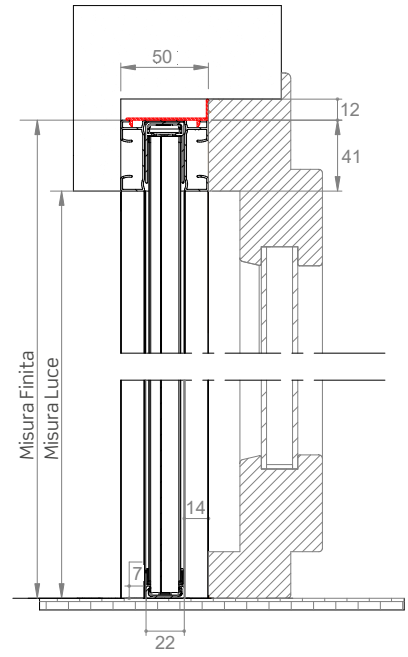
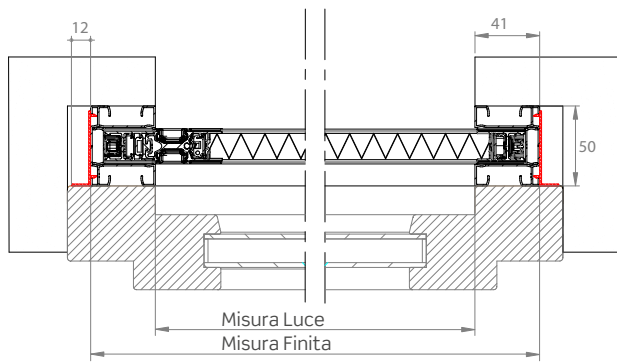

MINIMA INCAS CON GUIDA TAPPARELLA DA 75 MM

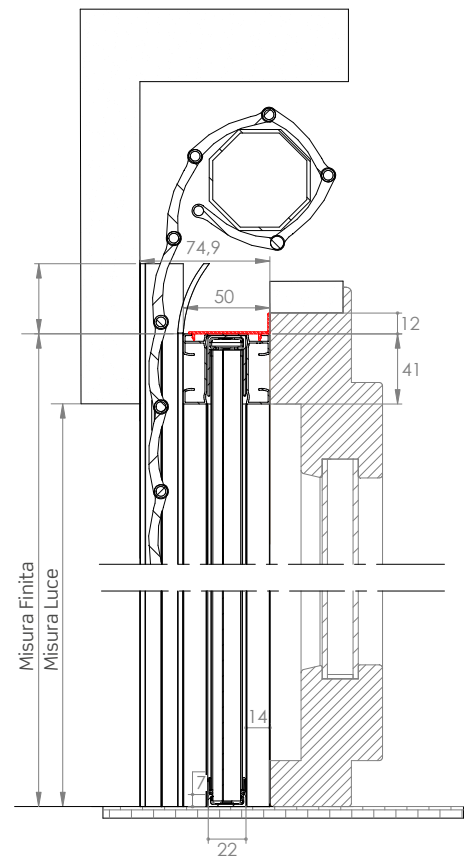
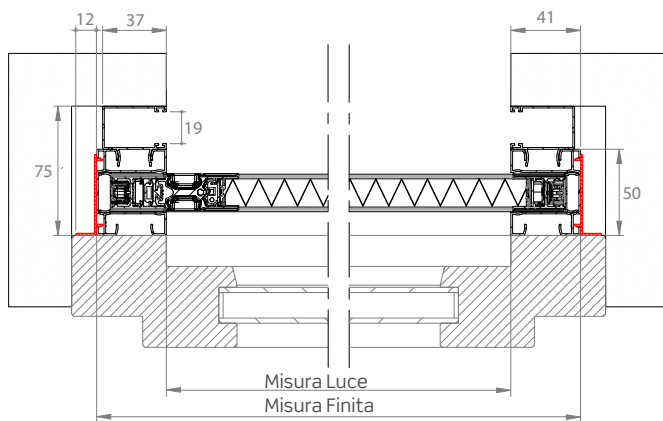

ELEMENTI OPZIONALI

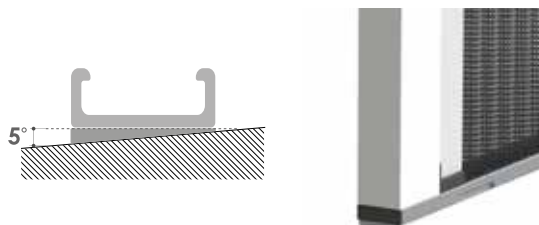

SOTTO-GUIDA INCLINATO Disponibile solo di colore argento

Sotto-guida inclinato utile per migliorare l'aderenza e la scorrevolezza della zanzariera in caso di piani inclinati.



CARATTERISTICHE TECNICHE E INFORMAZIONI PER L'ORDINE

Reti e teli plissettati disponibili

RETE	OSCURANTE	
NERA		PANTHEON 59
		PANTHEON 98
GRIGIA		PANTHEON 99

I teli oscuranti sono per uso interno, consultare la mazzetta teli e reti per la scelta.

Minima in kit

Richiedi il listino prezzi per conoscere l'elenco dei componenti e degli accessori disponibili per la vendita in kit.

Come ordinare

Formulare l'ordine **indicando sempre la tipologia di misura:**

ZANZARIERA INCASSATA:

- **misura LUCE**, verrà fornito con misure maggiorate: larghezza + 82 mm, altezza + 41 mm rispetto alla misura del vano.
- **misura FINITA**, la zanzariera verrà fornita con le stesse misure ordinate.

Per ulteriori informazioni si prega di contattare l'azienda.

KIT INCASSO CON GUIDA TAPPARELLA:

- **misura LUCE**, verrà fornito con misure maggiorate: larghezza + 82 mm, altezza + 41 mm rispetto alla misura del vano.
- **misura FINITA**, la zanzariera verrà fornita con le stesse misure ordinate.

Colori disponibili

LUCIDI



9010 LUCIDO

SOFT



9016 SOFT



9010 SOFT



1013 SOFT



7035 SOFT



8017 SOFT



6005 SOFT

SPECIALI



ARGENTO VERNICIATO



BRONZO VERNICIATO

LEGNO



RENOLIT CHIARO



RENOLIT SCURO

Misure consigliate (mm)

Di serie

Tipologia reti	Larghezza (min/max) per anta	Altezza (min/max) per anta
Rete nera plissettata	- /3000	- /3000

Opzionale

Tipologia reti	Larghezza (min/max) per anta	Altezza (min/max) per anta
Rete grigia plissettata	- /3000	- /3000
Rete colorata plissettata	- /3000	- /2600

Per necessità di prodotti dalle dimensioni prossime ai limiti consigliati, si prega di contattare l'azienda prima di sottoporre un ordine.

Opzionale

Tipologia oscurante	Larghezza (min/max) per anta	Altezza (min/max) per anta
Pantheon 59	- /1500	- /2200
Pantheon 98	- /1500	- /2200
Pantheon 99	- /1500	- /2200

N.B. Gli stessi colori sono disponibili anche in kit.

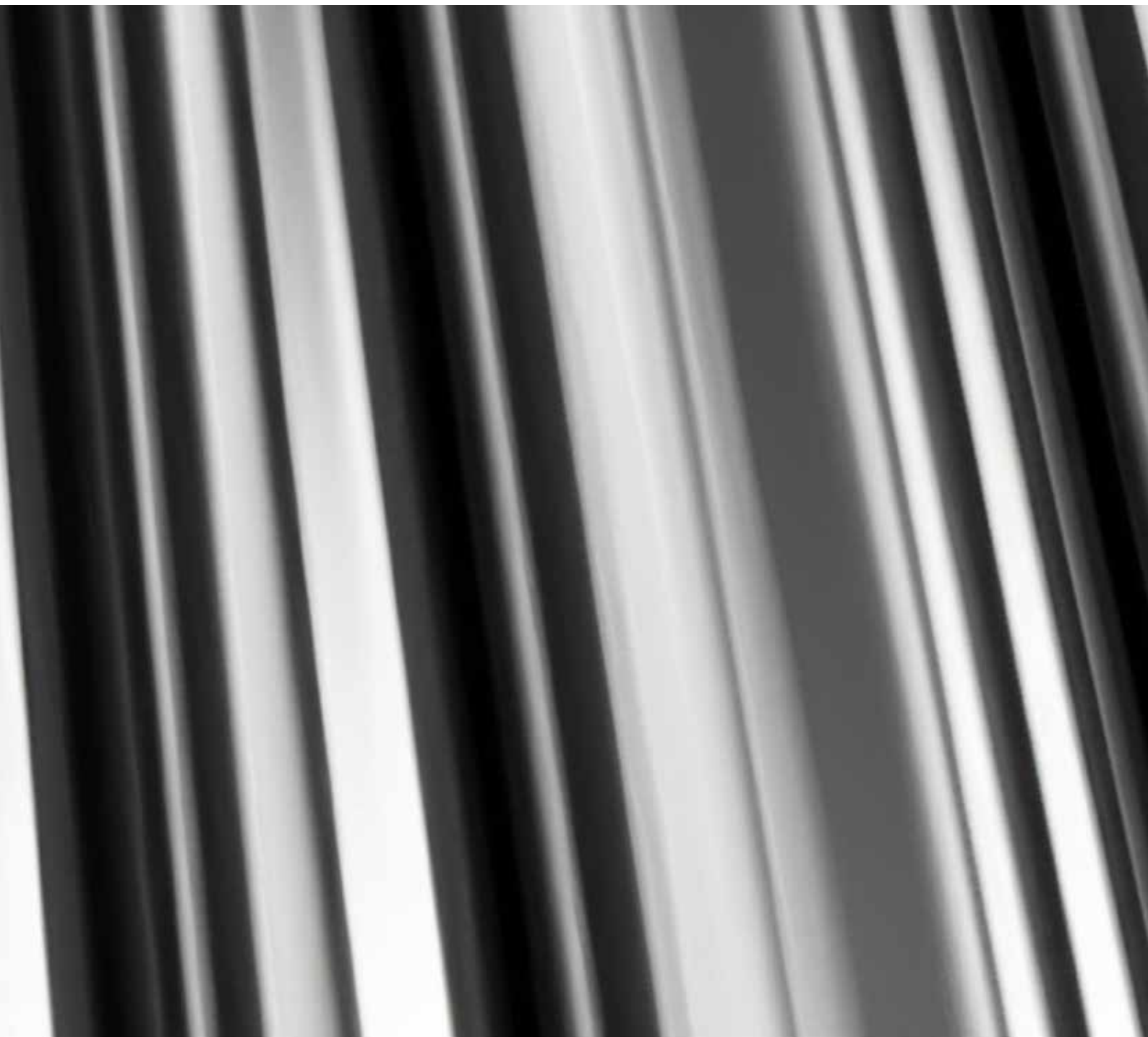



8 Informazioni

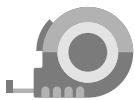

COME RILEVARE LE MISURE

misura FINITA / misura LUCE

Una corretta rilevazione delle misure è il primo passo per un'installazione veloce e senza difficoltà.

La misurazione dell'altezza e della larghezza permette di verificare in tempo reale la presenza di fuori squadra del vano e quindi di scegliere il modello migliore per le esigenze del cliente.

Per procedere al rilievo di altezza (H) e larghezza (L) è bene misurare sia al centro che ai lati, indicando sempre la misura che risulta inferiore tra quelle rilevate.

In fase d'ordine bisogna specificare sempre se il tipo di misura indicata, è una MISURA FINITA o MISURA LUCE, infatti ad ogni tipo di misura corrisponde un tipo di lavorazione, nello specifico:

MISURA FINITA, la zanzariera viene fornita con le stesse misure indicate in fase d'ordine;

MISURA LUCE, la zanzariera viene fornita con base e altezza diminuite di qualche millimetro rispetto alle misure reali del vano, questa diminuzione varia a seconda del modello scelto.

Si raccomanda di consultare sempre la sezione "COME ORDINARE" presente nelle pagine di ogni modello.

Esempio:

Come ordinare

Formulare l'ordine indicando sempre le dimensioni del cassonetto e la tipologia di misura, tenendo presente quanto segue:

- **misura LUCE**, la zanzariera - rispetto alla misura del vano - verrà fornita:

2 mm in meno (modelli Vera TOP 40/50, Vera telescopica 40/50, Vera Basic 40/50);

3 mm in meno (modelli Vera TOP 45/55 e Vera 45/55);

6 mm in meno (modelli Vera telescopica 45/55)

- **misura FINITA**, la zanzariera verrà fornita con le stesse misure ordinate

In mancanza di dati in merito verrà utilizzata in automatico la misura luce e cassonetto da 55 mm.

Qualora venga richiesta l'opzione del SISTEMA SOFT, la larghezza minima del cassonetto è di 60 cm.

Per esigenze costruttive, il prodotto **Vera Top**, è ordinabile solo con larghezza minima del cassonetto pari a 60 cm, diversamente il prodotto non sarà fornito con l'opzione del SISTEMA SOFT.

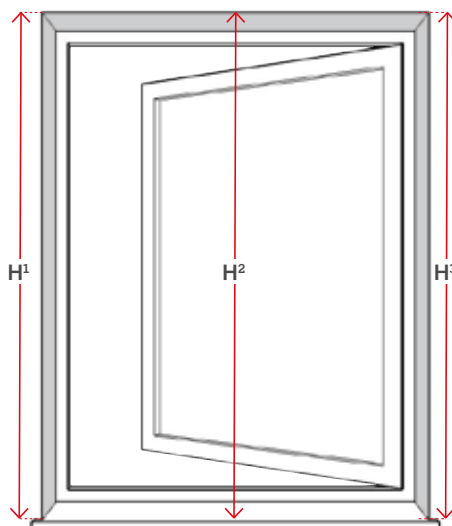
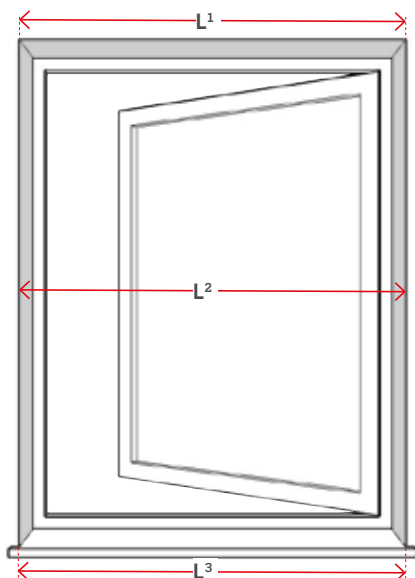

ACCESSORI



Regolazione esterna del carico molla 42/45/55 e 45/50 incas

È possibile regolare il caricamento della molla interna, agendo sull'apposito foro presente nella testata (42/45/55) o nella guida incassata laterale (45) o laterale e/o superiore (50) e servendosi del chiavino in dotazione.

Questa funzionalità è di serie sui modelli **TOP** da 42/45/55; opzionale su tutte le telescopiche con cassonetto da 42/45/55 mm (ad esclusione della Wind 45 laterale).

La regolazione è di serie per i modelli **TOP** Incas; disponibile come opzionale per il modello Wind 45 Incas verticale e alcuni modelli da 50 incas, dove è espressamente indicato nella tabella delle disponibilità.



42

45 INCAS

**DUAL
HOOK****Dual Hook: chiusura rinforzata con doppio gancio**

Sistema di chiusura con due ganci applicati sulla barra maniglia ed i relativi riscontri montati sul profilo d'aggancio laterale. La presenza di due ganci garantisce una maggiore aderenza tra barra maniglia e profilo laterale quando l'anta è chiusa, impedendo aperture non desiderate specie in presenza di forte vento o di urti accidentali.

Il montaggio del Dual Hook è semplice: i componenti di riscontro vengono prima inseriti verticalmente nel profilo, regolati alla stessa altezza dei rispettivi ganci di apertura e serrati attraverso un grano.

Il sistema **Dual Hook** va richiesto espressamente in fase d'ordine.

**ZPF03L + ZSI22L:**

Lara, Clara.

**ZPF03L + ZSI23L:**

Valeria, Clara doppia, Wind doppia, Casper doppia.

**ZPF03L + ZSI24L:**

Wind laterale, Casper laterale, Clara Incas e Comoda laterale.

**Sistema Soft: rallentamento nell'avvolgimento**

Il Sistema Soft ha la funzione di rallentare l'avvolgimento della rete nel cassonetto eliminando rumori fastidiosi. Il Sistema Soft non è disponibile su tutti i modelli, richiedere preventivamente la disponibilità in fase d'ordine. Codice sistema completo: ZSC020 - ZSC040 (solo per modello Wind).

**Aggancio laterale telescopico**

Per installazioni in vani con larghezze fuori squadra.

1. Aggancio laterale
2. Registro
3. Compensatore

**Paletto centrale con prolunga**

Disponibile per i modelli con doppio cassonetto, consente il blocco dell'anta.

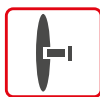
**Maniglia con gancio (ZSI09H)**

In alternativa alla chiusura con magneti, consente una chiusura più rinforzata. Consultare la disponibilità secondo il modello.

Maniglia incassata

Viene installata sul lato esterno.

Disponibile solo per il modello Scorri.

Richiedere ulteriori dettagli in fase d'ordine.

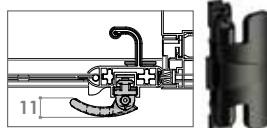
**Maniglietta pieghevole**

Maniglietta pieghevole opzionale (quando è chiusa ha una sporgenza di 11 mm circa).

Disponibile solo per i modelli Lara, Clara, Valeria, Wind e Lindaplus.

Maniglia girevole a scomparsa

Consente la fuoriuscita e l'apertura della barra maniglia quando è nascosta dietro al serramento.

Disponibile solo per i modelli Bora e Minima.

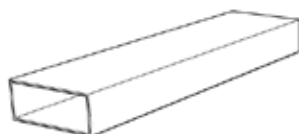
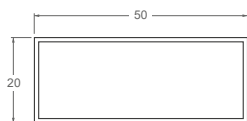
**SCATOLATI****ZAP070**

Scatolato 50x20

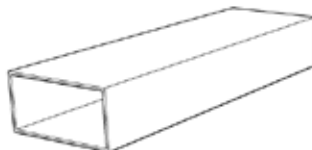
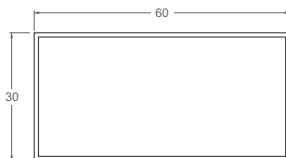
**ZAP010**

Scatolato 60x30

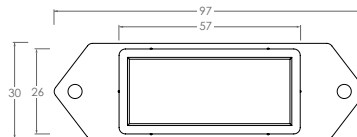
**ZPF080**

Tappo per scatolato 60x30





KIT ACCESSORIO PER INSTALLAZIONE FRONTALE

Per tutte le zanzariere con cassonetto fino a 50 mm, il sistema consente l'installazione frontale del prodotto, utile in assenza delle condizioni per l'utilizzo delle pareti laterali. La struttura è di alluminio ed è disponibile in tutti i colori standard di cartella. L'applicazione non è disponibile per la Wind a catena, **si prega richiedere informazioni all'azienda prima di effettuare un ordine**. In caso di ordini di profili per 3 lati, specificare sempre i quantitativi per larghezza ed altezza.

Per ordini del prodotto su misura:

trasmettendo la misura luce, altezza e larghezza saranno maggiorate di 88 mm (44 mm x 2);

trasmettendo la misura finita, altezza e larghezza saranno fornite con le stesse misure ordinate.

Verrà fornita quindi la zanzariera completa di kit, con codice ZSS310, che prevede:

ZAP080 profilo di attacco frontale completo di lavorazione (2 larghezze e 2 altezze - taglio a 45°).

ZCA030 squadretta per attacco frontale (4 pz.).

Per ordini del prodotto in barre:

il codice da richiedere è ZAP080 (profilo di attacco frontale).

N.B. il profilo non è comprensivo di squadrette (ZCA030), che devono essere richieste a parte.

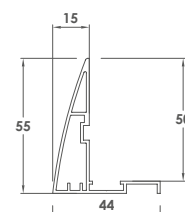
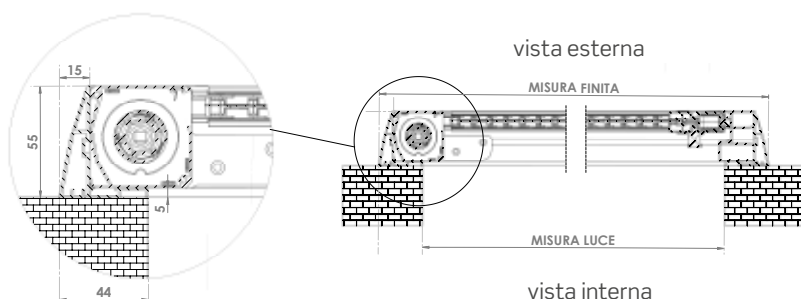

ZAP080

IRINA

Esempio di installazione frontale del profilo ZAP080 con il modello IRINA.

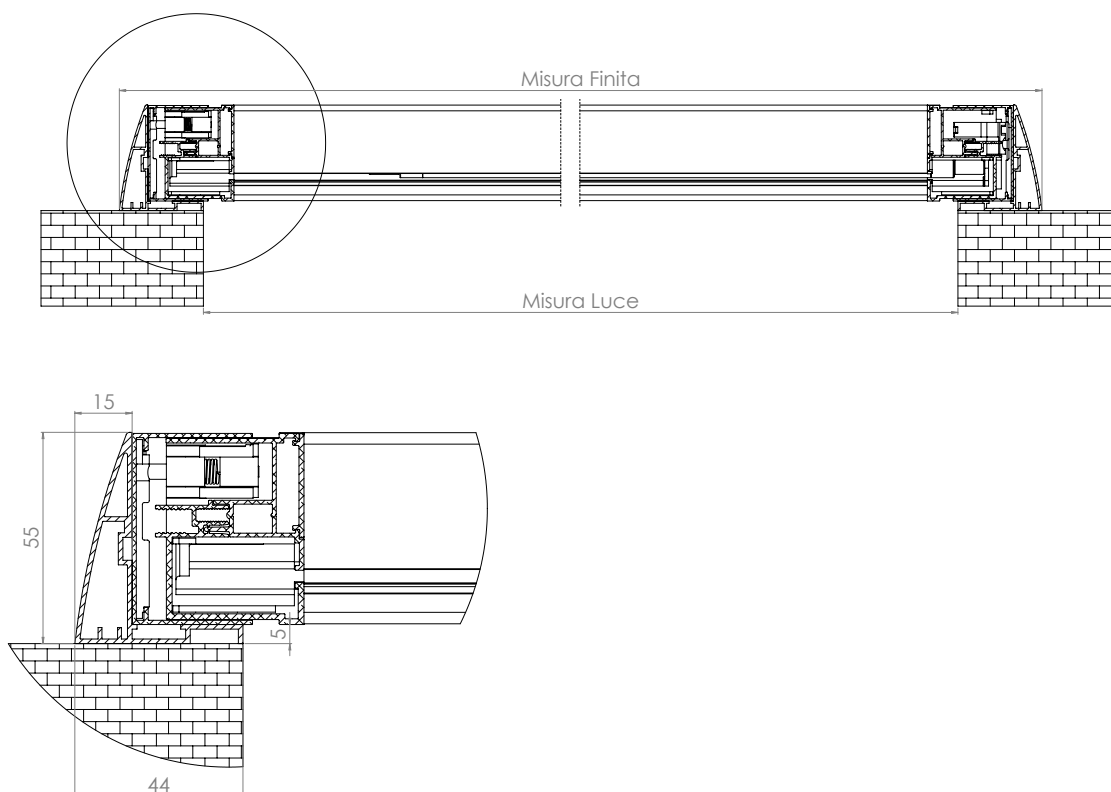

MINIMA UP

Il sistema Minima UP consente l'installazione frontale del prodotto, utile in assenza delle condizioni per l'utilizzo delle pareti laterali. La struttura è di alluminio ed è disponibile in tutti i colori standard di cartella.

Per ordini del prodotto su misura:

trasmettendo la misura luce, la zanzariera viene fornita con altezza + 35 mm e larghezza + 70 mm (35 mm x2)

trasmettendo la misura finita, altezza e larghezza saranno fornite con le stesse misure ordinate.

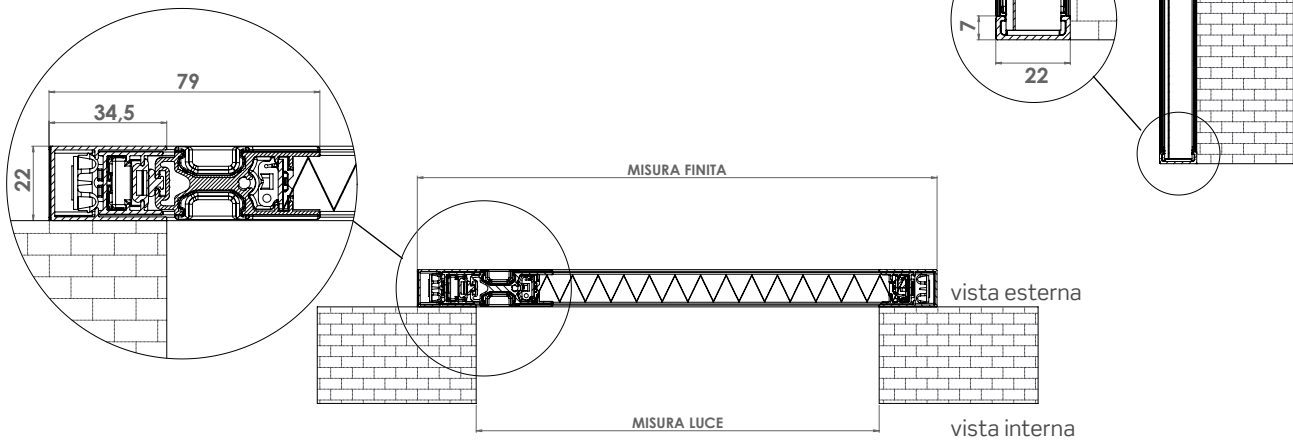

ANTAREX CON APPLICAZIONE FRONTALE

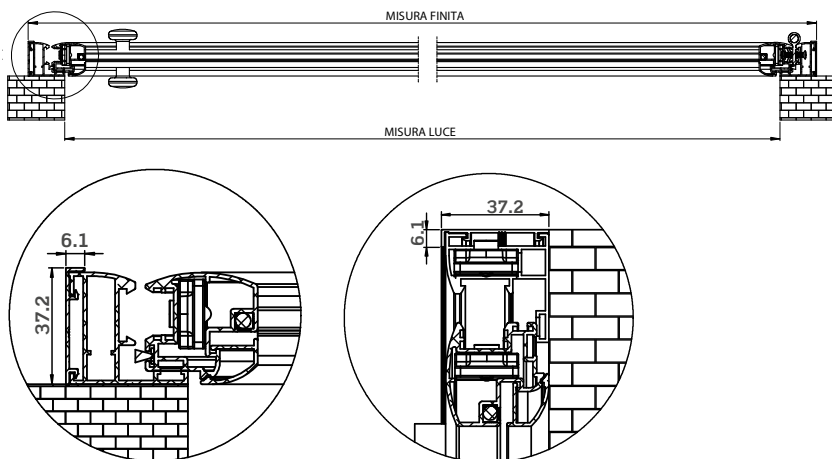

APPLICAZIONE FRONTALE

Il nuovo profilo dell'Antarex consente l'installazione frontale del prodotto, utile in assenza delle condizioni per l'utilizzo delle pareti laterali. È in alluminio ed è disponibile in tutti i colori standard di cartella.

- Per ordini del prodotto con applicazione frontale: trasmettendo la **misura LUCE**, la zanzariera viene fornita con altezza + 39 mm e larghezza + 78 mm (39 mm x2)
- trasmettendo la **misura FINITA**, altezza e larghezza saranno fornite con le stesse misure ordinate.

IRENE 65 SQUARE

Il sistema consente l'utilizzo del prodotto solo mediante l'applicazione frontale, utile in assenza delle condizioni per l'utilizzo delle pareti laterali.

La struttura è in alluminio ed è disponibile in tutti i colori standard della cartella

Formulare l'ordine secondo le seguenti indicazioni:

- **misura LUCE**, la IRENE 65 viene fornita con larghezza + 97 mm ed altezza + 65 mm).
- **misura FINITA**, la zanzariera verrà fornita con le stesse misure ordinate.



Attenzione:

Per l'installazione del modello Irene 65 è necessaria una soglia di appoggio.

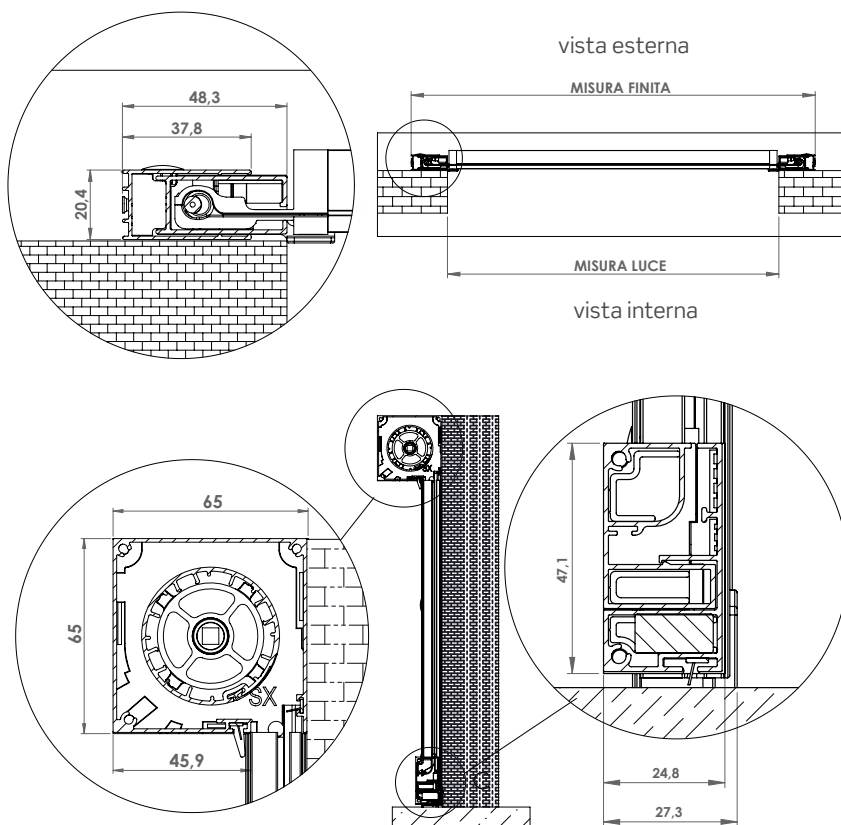

WIND SMART 42 VERTICALE

Il sistema consente anche l'installazione frontale del prodotto, utile in assenza delle condizioni per l'utilizzo delle pareti laterali. La struttura è di alluminio ed è disponibile in tutti i colori standard di cartella.

Per ordini del prodotto su misura:

trasmettendo la misura luce, l'altezza sarà maggiorata di 55 mm e la larghezza sarà maggiorata di 80 mm (40 mm x 2);

trasmettendo la misura finita, altezza e larghezza saranno fornite con le stesse misure ordinate.

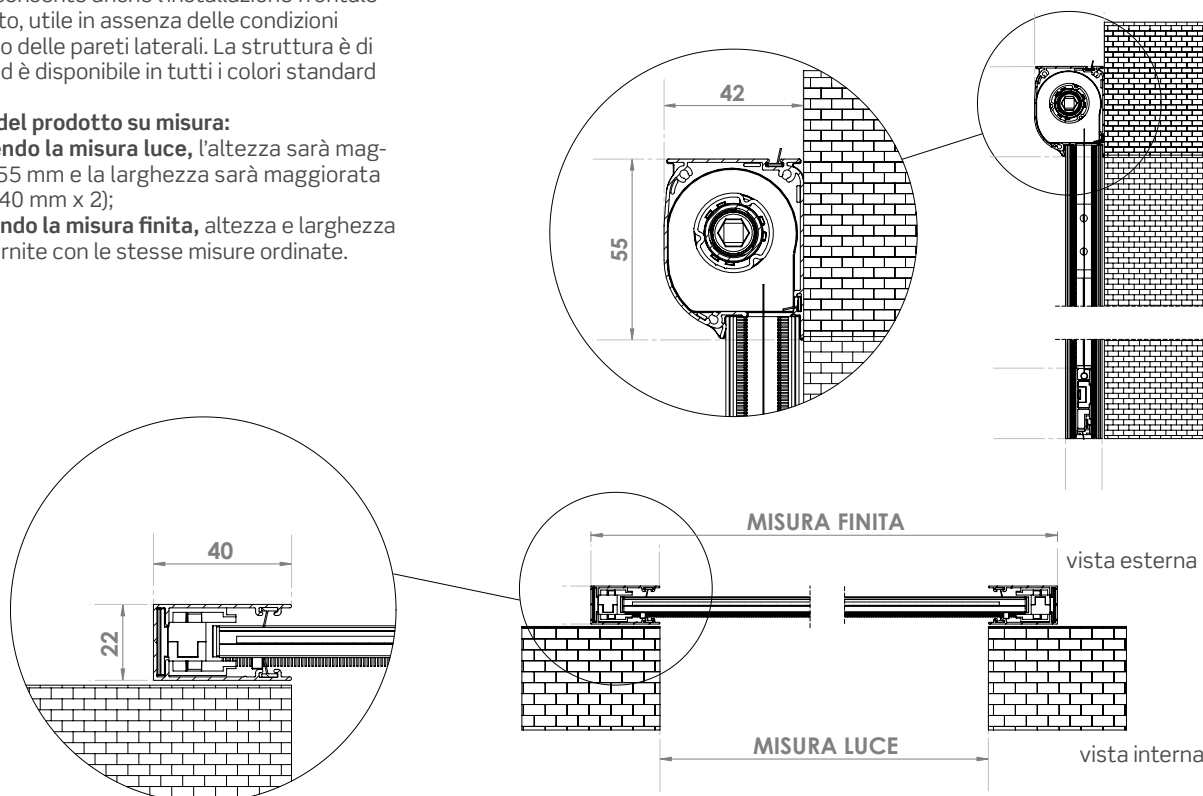

WIND 45 UP

Il sistema consente l'utilizzo del prodotto solo mediante l'applicazione frontale, utile in assenza delle condizioni per l'utilizzo delle pareti laterali.

La struttura è in alluminio ed è disponibile in tutti i colori standard della cartella

Formulare l'ordine secondo le seguenti indicazioni:

- **misura LUCE**, la WIND 45 viene fornita con larghezza + 90 mm ed altezza + 66 mm)
- **misura FINITA**, la zanzariera verrà fornita con le stesse misure ordinate.

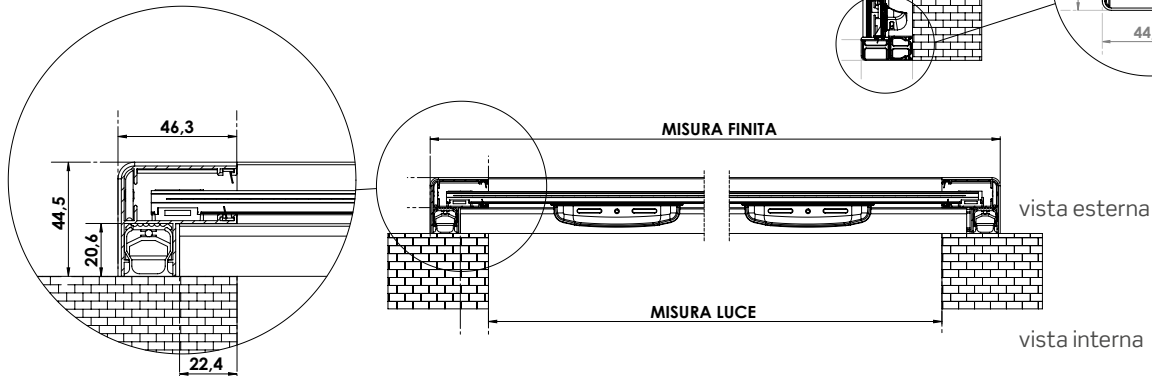

LINDAPLUS UP

Il sistema consente l'utilizzo del prodotto solo mediante l'applicazione frontale, utile in assenza delle condizioni per l'utilizzo delle pareti laterali.

La struttura è in alluminio ed è disponibile in tutti i colori standard della cartella

Formulare l'ordine secondo le seguenti indicazioni:

- **misura LUCE**, la LINDAPLUS UP 50/50 viene fornita con larghezza + 100 mm ed altezza + 60 mm. La LINDAPLUS UP 35/35 viene fornita con larghezza + 70 mm ed altezza + 60 mm.
- **misura FINITA**, la zanzariera verrà fornita con le stesse misure ordinate.

! Attenzione:
Per l'installazione del modello Lindaplust UP è necessaria una soglia di appoggio.

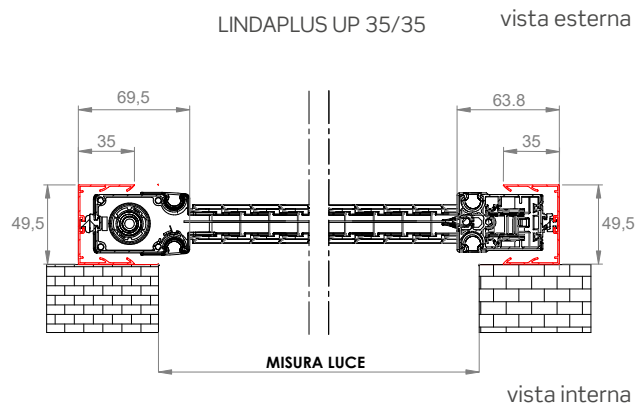
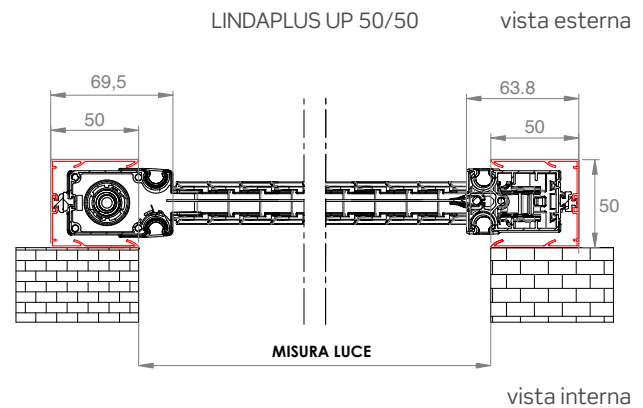
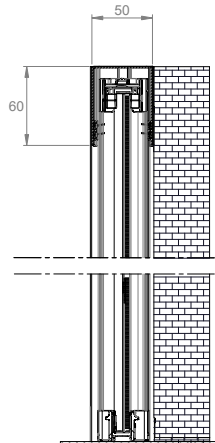



AUTOMAZIONI

Motorizzazioni:

BECKER DI SERIE

somfy A richiesta

Set regolazione fine corsa

BECKER	SOMFY
DISPONIBILE PER:	DISPONIBILE PER:
<ul style="list-style-type: none"> ✓ Motore standard ✓ Motore con sistema rilevamento ostacoli ✓ Motore con sistema rilevamento ostacoli + kit AUTOBLOCK 	<ul style="list-style-type: none"> ✓ Motore standard ✓ Motore con sistema rilevamento ostacoli + kit AUTOBLOCK

BECKER

BECKER KNX



MK13003

Centralina di comando **"UC42"**



MK13004

Sensore sole-vento motore radio **"SC811"**



MK13005

Trasmettitore multicanale reg. sole-vento **"SWC445"**



MK13006

Ricevitore radio ad incasso **"VC420"**



MK13007

Interfaccia per 16 operatori **"SMI"**



MK14001

Set regolazione con pulsantiera a filo

somfy



SY19015

Trasmettitore radio **IZYMO IO** per pulsante a muro



SY25001

Telecomando multicanale touchscreen **NINA IO**



SY25002

Telecomando multicanale touchscreen **NINA TIMER**



SY25004

Centralina di comando **TAHOMA SWITCH**



SY25005

Sensore Vento **EOLIS WIREFREE IO**



SY21036

Telecomando multicanale SITUO 5 IO/RTS



SY21030

Telecomando SITUO 1 IO PURE II



SY21032

Telecomando SITUO 1 RTS PURE II



SY21031

Telecomando SITUO 5 IO PURE II



SY21033

Telecomando SITUO 5 RTS PURE II



STAFFE CHE CONSENTONO L'INSTALLAZIONE LATERALE O FRONTALE

LIBERA INSTALLAZIONE

N.B. Le Clips non sono utilizzabili per i modelli con cassonetto da 40/50.

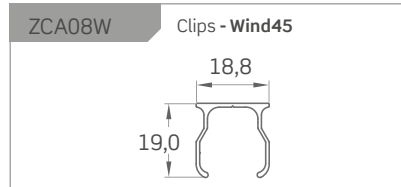
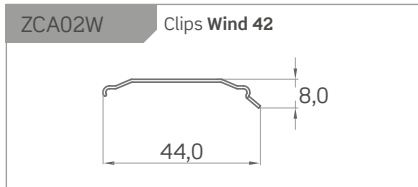
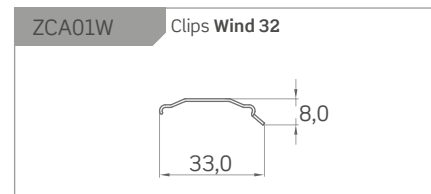
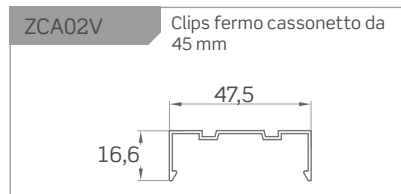
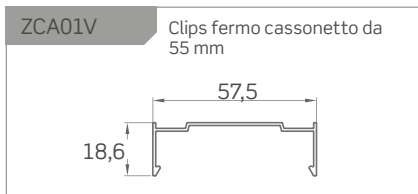

INSTALLAZIONE DA INCASSO

Staffe che consentono l'installazione laterale o frontale, attraverso l'eliminazione della linguetta presente.

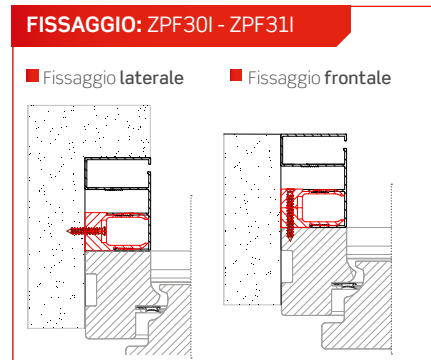
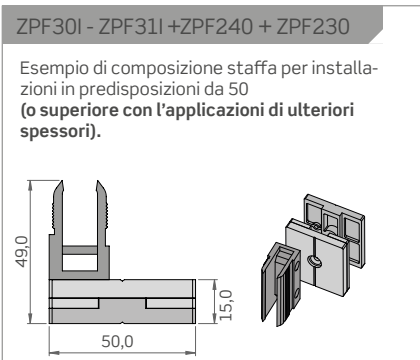
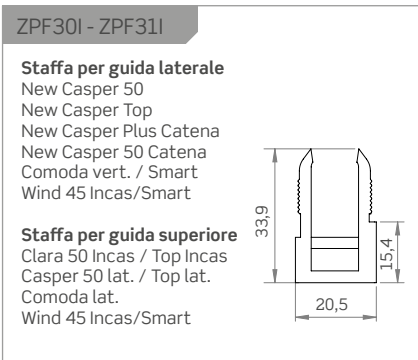
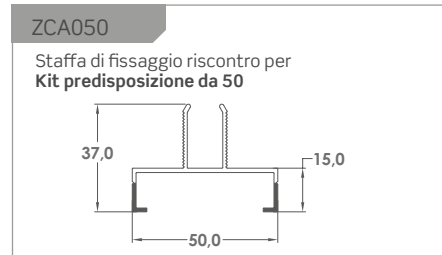
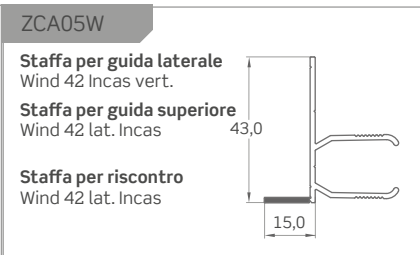
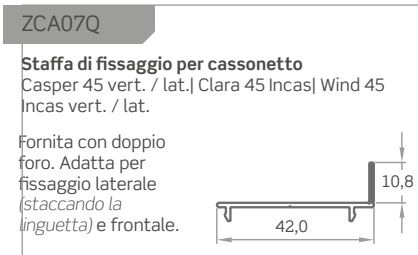
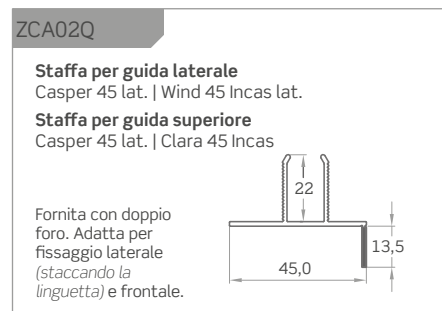
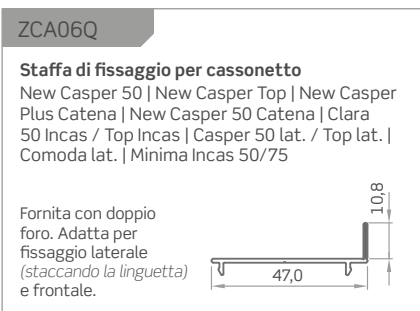
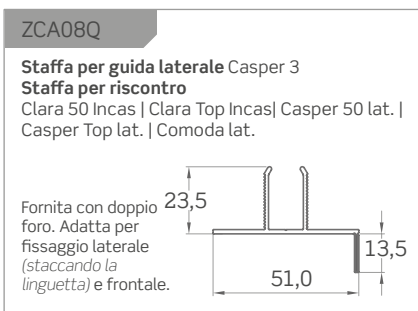



ZSI160 - KIT STAFFE UNIVERSALE

PER PREDISPOSIZIONE TAPPARELLA DA 85

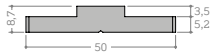

ZPF230

PIASTRA PER PREDISPOSIZIONE

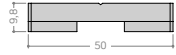

ZPF240

DISTANZIALE PIASTRA PER PREDISPOSIZIONE

Il kit ZSI160 consente l'installazione all'interno della predisposizione tapparella da 85, per finestra e porta-finestra.

Ordinando una predisposizione per finestre sarà fornito un kit di 6 piastre (ZPF230) e di 6 distanziali (ZPF240).

Ordinando una predisposizione per porta-finestra saranno forniti 2 kit, per un totale di 12 pezzi per componente.

L'utilizzo di piastra e distanziale, in accoppiamento o usati singolarmente permettono l'installazione di tutte le zanzariere ad incasso compatibili con i kit (consultare le tabelle ACCESSORI nelle pagine del prodotto).

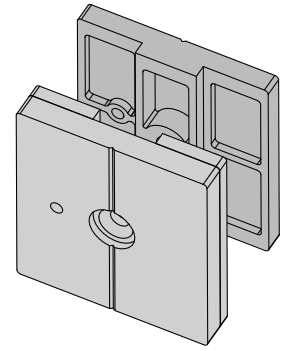

STAFFE MONOBLOCCO

POSSIBILI APPLICAZIONI CON I NOSTRI MODELLI:

NEW CASPER 50 VERT. / LAT.
NEW CASPER TOP VERT. / LAT.

NEW CASPER PLUS CATENA
NEW CASPER 50 CATENA

NEW CLARA TOP INCAS
COMODA VERT. / LAT.

PHANTOM TOP INCAS
MINIMA INCAS

ZCA11Q

Staffa di fissaggio monoblocco 16,3 per il lato guida/aggancio guida da 50

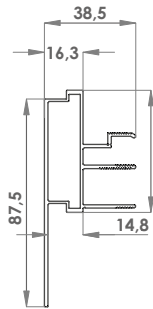

ZCA12Q

Staffa di fissaggio monoblocco 26,3 per il lato guida/aggancio guida da 50

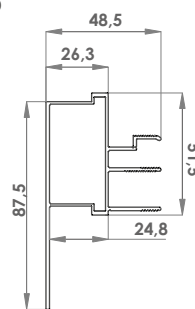

ZCA13Q

Staffa di fissaggio monoblocco 36,3 per il lato guida/aggancio guida da 50

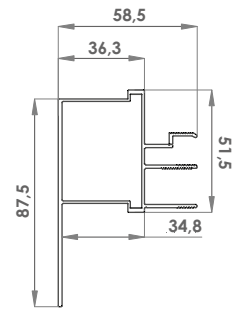

ZCA10Q

Staffa di fissaggio monoblocco 21,5 per cassonetto guida da 50

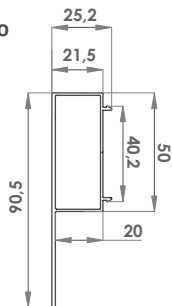

ZCA14Q

Staffa di fissaggio monoblocco 11,5 per cassonetto guida da 50

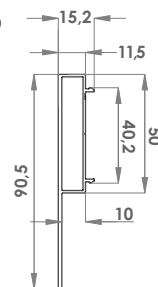

STAFFE MONOBLOCCO: POSSIBILI ESEMPI DI INSTALLAZIONE

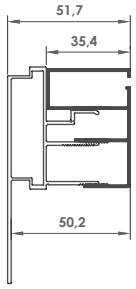

ZCA11Q + ZAG02I

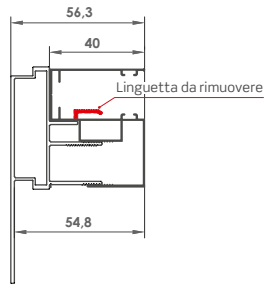

ZCA11Q + ZAG04M

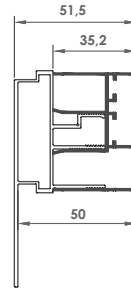

ZCA11Q + ZAN02H

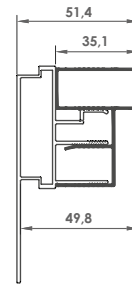

ZCA11Q + ZAG04Q

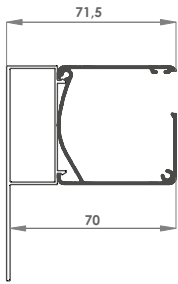

ZCA14Q + ZAC01H

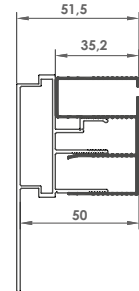

ZCA11Q + ZAG01Q

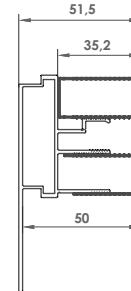

ZCA11Q + ZAG02H

CASPER 50 LATERALE

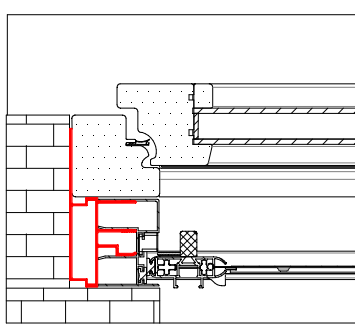

SEZIONE ORIZZONTALE

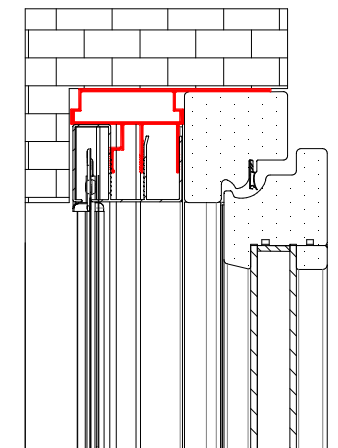
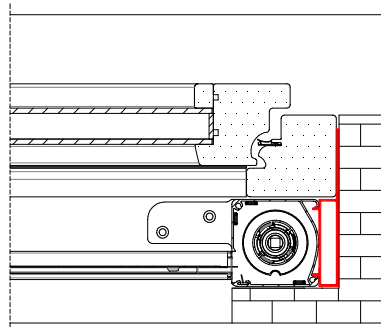

SEZIONE VERTICALE

CASPER 50 VERTICALE

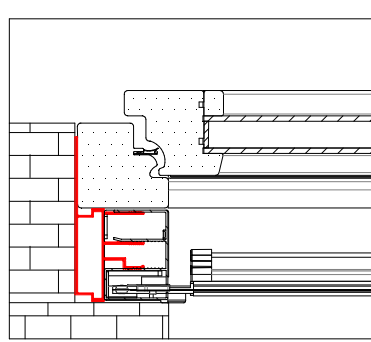

SEZIONE ORIZZONTALE

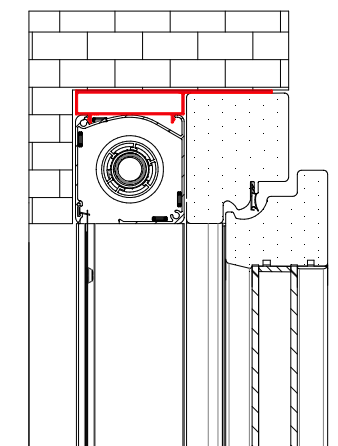
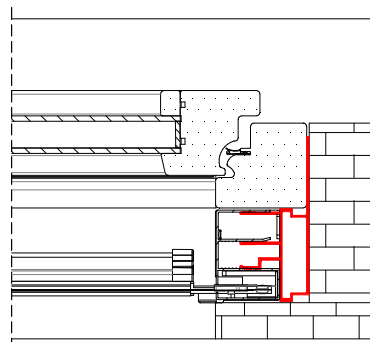

SEZIONE VERTICALE

TELI E RETI

BLACKLINE

La rete Blackline è un'evoluzione della classica rete in fibra di vetro. Presenta un'ottima tenuta mantenendo una elevata visibilità.

FABRINET

Rete filtrante in poliestere, spalmata PVC, con un coefficiente di apertura del 50%. Fabrinet un'evoluzione della classica rete anti insetti, molto più resistente e performante, che vanta un'elevata resistenza al vento e alla punzonatura. Protegge dai danni provocati dai raggi solari grazie ad un leggero effetto ombreggiante senza impedire la vista verso l'esterno.

SUNOX

Fino ad esaurimento scorte

Rete Zanzariera Antivirus ed Antibatterica in fibra di vetro permette di poter vivere in ambienti dove la crescita di batteri e virus viene fortemente filtrata e ridotta.

PHIFER BETTERVUE

Grazie a partners qualificati come Phifer®, tutte le zanzariere possono essere realizzate - a seconda delle caratteristiche e dell'applicazione - scegliendo fra una ricca gamma di protezioni, da scegliere nella nostra cartellina "Teli e reti".

Reti in fibra, anche con variante fasciata, in alluminio BriteKote™ o vista wave in acciaio inox; reti Tuffscreen™ anticane, di particolare robustezza e maggiore efficacia contro i piccoli urti accidentali.

Quando la qualità deve essere al top, c'è **BetterVue™**, la rete invisibile che garantisce grandissime prestazioni: ed inoltre una migliore resistenza agli agenti batterici, con sistema di protezione certificato per la sua qualità.

TuffScreen

TuffScreen è una rete in poliestere rivestito in vinile, più resistente rispetto alle tradizionali reti antinsetto. Garantisce un'elevata durata nel tempo grazie alla resistenza a strappi e forature.

PetScreen

PetScreen è una rete in poliestere rivestito in vinile progettata per resistere ai danni causati da cani e gatti. Offre un'ottima resistenza a strappi e perforazioni, prevenendo i danneggiamenti più comuni. Assicura una buona visibilità verso l'esterno ed è completamente sicura per gli animali domestici.

Un'ampia gamma di teli oscuranti e filtranti per la zanzariera

In alternativa alla rete, offriamo per la zanzariera una gamma totalmente rinnovata ed ancora più ampia di teli oscuranti e filtranti per la protezione da esterni ed interni, dotati delle più importanti certificazioni internazionali sulla resistenza al fuoco e al fumo, con elevatissimi fattori di protezione dai raggi UV.

CARATTERISTICHE TECNICHE

- Colore Nero
- Maglia 18x16
- Spessore 0,31 mm
- Classe 1 di reazione al fuoco
- Pulizia con acqua e sapone

CARATTERISTICHE TECNICHE

- Colore Nero
- Spessore 0,51 mm
- Classe 1 di reazione al fuoco
- Pulizia con acqua e sapone

CARATTERISTICHE TECNICHE

- Maglia 18x16
- Colore Antracite
- Spessore 0,29 mm
- Peso 116 gr/mq
- Resistenza alla fiamma M2 autoestingente
- Pulizia con acqua e sapone

CARATTERISTICHE TECNICHE

- 10% in più di protezione contro gli insetti
- 20% in più di circolazione dell'aria
- 20% in più di visibilità verso l'esterno
- 15% in meno di spessore



Rete tradizionale in fibra



CARATTERISTICHE TECNICHE

- Colore Nero
- Spessore 0,31 mm
- maglia 17x10

CARATTERISTICHE TECNICHE

- colore: nero/grigio
- maglia 17x13
- spessore 0.87

Forniti in più colori e con trame nuove e di tendenza, in armonia con qualsiasi contesto di arredamento, i teli sono in grado di gestire la luce e la visibilità degli ambienti proprio come desideri. Richiedi una campionatura dei teli al tuo referente commerciale.

WIND IN KIT

Wind soddisfa gli installatori più esigenti; nella versione in kit, con la semplice sostituzione di alcuni elementi, si trasforma da zanzariera verticale a laterale, da zanzariera a molla a molla-catena.

Nello schema in basso è possibile visionare le varie combinazioni possibili per i modelli con cassonetto da 32, 42 e 45.

WIND 32 - verticale/laterale/doppia	
Cassonetto WIND 32 da 6 mt con rete altezza 1600 mm (*)	ZSS12W
Coppia guide tradizionali da 6 mt con spazzolino	ZSS15W
Coppia guide antivento da 6 mt con spazzolino	ZSS19W
Guida bassa da 6mt con spazzolino	ZSS16W
Kit aggancio/profilo per laterale da 5 mt	ZSS17W
Kit accessori per WIND 32 verticale con piedino regolabile (disponibili solo in nero)	ZSI31W
Kit accessori WIND 32 laterale in barre	ZSI33W
Clips di fissaggio WIND 32	ZCA01W
Maniglia pieghevole completa	ZSC09W
Kit accessori per cricchetto	ZSI07W
Coppia magneti per doppia	ZSS18W
Barra maniglia a scatto	ZSS41W
Rallentatore / Sistema Soft	ZSC10W
WIND 42 - verticale/laterale/doppia	
Cassonetto WIND 42 da 6 mt con rete altezza 1700 mm (*)	ZSS13W
Cassonetto WIND 42 da 6 mt con rete altezza 1800 mm (*)	ZSS43W
Cassonetto WIND 42 da 6 mt con rete altezza 2600 mm (*)	ZSS14W
Coppia guide tradizionali da 6 mt con spazzolino	ZSS15W
Coppia guide antivento da 6 mt con spazzolino	ZSS19W
Guida bassa da 6mt con spazzolino	ZSS16W
Kit aggancio/profilo per laterale da 5 mt	ZSS17W
Kit accessori per WIND 42 verticale con piedino regolabile (disponibili solo in nero)	ZSI30W
Kit accessori WIND 42 laterale in barre	ZSI32W
Kit accessori WIND 42 catena in barre	ZSI34W
Kit accessori WIND 42 telescopica verticale in barre	ZSI26W
Kit accessori WIND 42 telescopica laterale in barre	ZSI27W
Clips di fissaggio WIND 42	ZCA02W
Rallentatore / Sistema SOFT	ZSC040
Maniglia pieghevole completa	ZSC09W
Kit accessori per cricchetto	ZSI07W
Coppia magneti per doppia	ZSS18W
Barra maniglia a scatto	ZSS41W

WIND FAST (42)	
Cassonetto WIND 42 da 6 mt con rete altezza 1700 mm (*)	ZSS13W
Cassonetto WIND 42 da 6 mt con rete altezza 1800 mm (*)	ZSS43W
Cassonetto WIND 42 da 6 mt con rete altezza 2600 mm (*)	ZSS14W
Coppia guide tradizionali da 6 mt con spazzolino	ZSS15W
Coppia guide antivento da 6 mt con spazzolino	ZSS19W
Kit accessori WIND FAST in barre	ZSI49W
Rallentatore / Sistema SOFT	ZSC040

WIND SIMPLY (42)	
Cassonetto WIND 42 da 6 mt con rete altezza 1700 mm (*)	ZSS13W
Cassonetto WIND 42 da 6 mt con rete altezza 1800 mm (*)	ZSS43W
Cassonetto WIND 42 da 6 mt con rete altezza 2600 mm (*)	ZSS14W
Coppia guide tradizionali da 6 mt con spazzolino	ZSS15W
Coppia guide antivento da 6 mt con spazzolino	ZSS19W
Kit accessori WIND SIMPLY in barre	ZSI55W
Rallentatore / Sistema SOFT	ZSC040

WIND SMART (42)	
Cassonetto WIND SMART 42 mm. larghezza 6000 mm altezza 1700 mm (*)	ZSS44W
Cassonetto WIND SMART 42 mm. larghezza 6000 mm altezza 1800 mm (*)	ZSS45W
Cassonetto WIND SMART 42 mm. larghezza 6000 mm altezza 2600 mm (*)	ZSS46W
Coppia guide tradizionali da 6 mt con spazzolino	ZSS15W
Coppia guide antivento da 6 mt con spazzolino	ZSS19W
Kit accessori Wind Smart in barre	ZSI46W
Clips di fissaggio WIND 42	ZCA02W
Rallentatore / Sistema SOFT	ZSC040

WIND UP (45)	
Cassonetto WIND 45 mm. (applicaz. frontale) larghezza 6000 mm altezza 1700 mm	ZSS37W
Cassonetto WIND 45 mm. (applicaz. frontale) larghezza 6000 mm altezza 2600 mm	ZSS38W
Coppia guide laterali WIND 45 (applicaz. frontale) c/spazzolino	ZSS39W
Coppia guide laterali WIND 45 (applicaz. frontale) c/spazz. antivento	ZSS40W
Kit barra soglia WIND 45 (applicaz. frontale)	ZSS42W
Kit accessori WIND 45 in barre (applicaz. frontale)	ZSI42W
Rallentatore / Sistema SOFT	ZSC040

L'altezza massima realizzabile per la zanzariera deve essere 10 cm in meno rispetto all'altezza del kit rete.
(es: kit h 1800 mm, altezza massima realizzabile: 1700 mm).

COLORI

LUCIDI (FASCIA PREZZO BASE)

	9010 LUCIDO		1013 LUCIDO
---	-------------	---	-------------

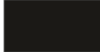

OPACHI (FASCIA PREZZO BASE)

	9010 OPACO		9005 OPACO
	9006 OPACO		

SOFT (FASCIA PREZZO BASE)

	9016 SOFT		7012 SOFT
	9010 SOFT		7016 SOFT
	9001 SOFT		8014 SOFT
	1013 SOFT		8017 SOFT
	7035 SOFT		8019 SOFT
	7001 SOFT		6005 SOFT

RAFFAELLO (FASCIA PREZZO RAFFAELLO)

	GRIGIO RAFFAELLO		MARRONE RAFFAELLO
	VERDE RAFFAELLO		

SPECIALI

	ARGENTO VERNICIATO (FASCIA PREZZO BASE)		CORTEN (FASCIA PREZZO RAFFAELLO)
	BRONZO VERNICIATO (FASCIA PREZZO BASE)		TESTA DI MORO MV (FASCIA PREZZO RAFFAELLO)
	BRONZO SCURO VERN. (FASCIA PREZZO BASE)		DB703 (FASCIA PREZZO RAFFAELLO)
	TESTA DI MORO 9900 (FASCIA PREZZO BASE)		

LEGNO (FASCIA PREZZO LEGNO)

	RENOLIT BIANCO		CILIEGIO SCURO
	RENOLIT CHIARO		NOCE CHIARO
	RENOLIT SCURO		NOCE SCURO
	PINO		CILIEGIO ATLANTICO
	CILIEGIO CHIARO		CASTANO

COLORI DISPONIBILI PER I MODELLI IN KIT

KIT INCAS: 9010 LUCIDO, 1013 LUCIDO, 9016 SOFT, 9010 SOFT, 1013 SOFT, 7001 SOFT, 7016 SOFT, 8017 SOFT, ARGENTO VERNICIATO, RENOLIT CHIARO, BRONZO SCURO VERNICIATO, RENOLIT SCURO.

WIND IN KIT: 9010 LUCIDO, 1013 LUCIDO, 9005 OPACO, 8017 SOFT, ARGENTO VERNICIATO, BRONZO VERNICIATO, BRONZO SCURO VERNICIATO.

I colori rappresentati in questa tabella hanno un valore puramente indicativo e non possono in alcun caso essere considerati come riferimento per eventuali difformità rispetto a quelli reali.

I colori possono non essere disponibili per alcuni modelli a catalogo e potrebbero richiedere in alcuni casi l'eventuale applicazione di una maggiorazione.

Riferirsi alla mazzetta colori per una maggiore rispondenza cromatica.

Le piastrine sono realizzate mediante l'utilizzo di componenti chimici che cercano di mantenere nel tempo un aspetto costante del colore ma possono presentare difformità rispetto al colore del materiale ordinato.

MAGGIORAZIONI SUL PREZZO PER COLORI FUORI SERIE

ATTENZIONE:

I colori fuori serie, ovvero quelli presenti nella nostra cartella ma **non disponibili per il modello prescelto**, saranno gestiti con tempi di produzione di circa 20 giorni lavorativi e **saranno soggetti alle seguenti maggiorazioni:**

- BASE + 20% - RAFFAELLO + 30% - LEGNO + 50%

NB:

- I colori lucidi RAL 7016 e RAL 8017 saranno disponibili a magazzino fino ad esaurimento scorte e forniti senza maggiorazione di prezzo, con tempistiche di consegna da valutare in fase d'ordine.

MAGGIORAZIONI SUL PREZZO PER COLORI FUORI GAMMA

Le maggiorazioni per richieste di colori **non presenti nella nostra cartella** sono calcolate rispetto ai prezzi dei colori della fascia Base e prevedono **un aumento percentuale da applicare al singolo pezzo, cui si aggiunge una maggiorazione fissa per l'intera fornitura**, variabile a seconda del tipo di verniciatura come riportato nella tabella seguente:

TIPOLOGIA DI COLORE FUORI GAMMA	MAGGIORAZIONE % RISPETTO ALLA FASCIA BASE (AL PEZZO)	MAGGIORAZIONE FISSA (PER L'INTERA FORNITURA)
Verniciato RAL special	20%	€200 netto
Raffaello special	30%	€250 netto
Legno special	50%	€350 netto

N.B. L'Azienda declina ogni responsabilità in merito alla resa finale della verniciatura relativa a colori lucidi fuori gamma.

Per richiedere informazioni più dettagliate e disponibilità si consiglia di contattare preventivamente l'Azienda in fase d'ordine.

COLORI DISPONIBILI PER MODELLO

LEGENDA:

x: Colorazione disponibile.

c: Colorazione disponibile e con accessori abbinati (Color Line).

* Verificare nella pagina di riferimento del modello, la presenza del Color Line per la variante scelta.

		FAM. BORA / INCAS	IRINA	IRENE 65 SQUARE	IRENE 65 SQUARE INCAS	* VERA	CLIK-CLAK	KETTY	* WIND	* LARA	VALERIA	* CLARA	LINDAPLUS	MINIMA	SOFFY	ANTAREX
9010 LUCIDO		c	c	c	c	c	x	x	c	c	x	c	c	x	x	x
1013 LUCIDO		c	c	c	c	c	x	x	c	c	x	c	c	x	x	x
9010 OPACO		c	c			c	x	x	c	c	x	c	c	x		
9006 OPACO		c	c			c	x	x	c	c	x	c	c	x		
9005 OPACO		c	c	c	c	c	x	x	c	c	x	c	c	x		x
9016 SOFT		c	c	c	c	c	x	x	c	c	x	c	c	x		x
9010 SOFT		c	c	c	c	c	x	x	c	c	x	c	c	x	x	x
9001 SOFT		c	c	c	c	c	x	x	c	c	x	c	c	x		
1013 SOFT		c	c	c	c	c	x	x	c	c	x	c	c	x	x	x
7035 SOFT		c	c			c	x	x	c	c	x	c	c	x		
7001 SOFT		c	c			c	x	x	c	c	x	c	c	x		x
7012 SOFT		x	x			x	x	x		x	x	x				
7016 SOFT		c	c	c	c	c	x	x	x	c	x	c	c	x		x
8014 SOFT		x	x			x	x	x	x	x	x	x	x	x		
8017 SOFT		x	c	x	x	x	x	x	x	x	x	x	x	x	x	x
8019 SOFT		x	x			x	x	x	x	x	x	x	x	x		
6005 SOFT		x	x			x	x	x	x	x	x	x	x	x		x
GRIGIO RAFFAELLO		x	x	x	x	x	x	x	x	x	x	x	x	x		x
VERDE RAFFAELLO		x	x			x	x	x	x	x	x	x	x	x		x
MARRONE RAFFAELLO		x	x			x	x	x	x	x	x	x	x	x		x
ARGENTO VERNICIATO		c	c	c	c	c	x	x	c	c	x	c	c	x		x
BRONZO VERNICIATO		x	x	x	x	x	x	x	x	x	x	x	x	x	x	x
BRONZO SCURO VERNICIATO		x	x			x	x	x	x	x	x	x	x	x		x
DB703		c	c			x	x	x	x	x	x	x	x	x		
CORTEN		x	x			x	x	x	x	x	x	x	x	x		x
TESTA DI MORO MV		x	x	x	x	x	x	x	x	x	x	x	x	x		x
TESTA DI MORO 9900		x	x			x	x	x	x	x	x	x	x	x		x
RENOLIT BIANCO		c	c			c	x	x		c	x	c				
RENOLIT CHIARO		x	x	x	x	x	x	x	x	x	x	x	x	x	x	x
RENOLIT SCURO		x	x	x	x	x	x	x	x	x	x	x	x	x	x	x
PINO		x	x			x	x	x	x	x	x	x	x	x	x	x
CILIEGIO CHIARO		x	x			x	x	x		x	x	x	x	x		x
CILIEGIO SCURO		x	x			x	x	x	x	x	x	x	x	x		x
NOCE CHIARO		x	x			x	x	x	x	x	x	x				
NOCE SCURO		x	x			x	x	x	x	x	x	x	x			
CILIEGIO ATLANTICO		x	x			x	x	x		x	x	x				
CASTANO		x	x			x	x	x		x	x	x				



COLOR LINE

9010 LUCIDO



AVORIO



9006 OPACO



DB703



9005 OPACO



Color Line è una linea di modelli con accessori in vista a colore.

Questa linea, comprende i seguenti modelli:

- BORA MINI
- BORA TOP
- BORA TOP INCAS
- BORA TOP ANGOLARE
- BORA TOP SR
- BORA
- BORA SR
- BORA INCAS
- IRINA
- IRENE 65 SQUARE
- IRENE 65 SQUARE INCAS
- VERA TOP
- WIND 42 FAST
- WIND 42 SMART
- WIND 42 SMART UP
- WIND 45 VERTICALE
- WIND 45 SMART
- WIND 45 LATERALE
- WIND TOP 42 SINGOLA
- LARA TOP
- CLARA TOP
- LINDAPLUS
- LINDAPLUS 45
- NEW CASPER TOP VERTICALE
- CASPER TOP LATERALE singola
- CLARA TOP 50 INCAS singola
- LINDAPLUS INCAS

I colori disponibili sono bianco, avorio, grigio e nero.



Per i colori 9010 Soft, 9010 Lucido, 9010 Opaco, 9016 Soft e Renolit Bianco, gli accessori in abbinamento saranno bianchi.



Per i colori 1013 Lucido, 1013 Soft e 9001 Soft gli accessori in abbinamento saranno avorio.



Per i colori 7001 Soft, 7035 Soft, 9006 Opaco e Argento Verniciato gli accessori in abbinamento saranno grigi.



Per tutti i restanti colori e i fuori gamma, gli accessori in abbinamento saranno neri.

Per i modelli BORA e LINDAPLUS i cingoli della catena saranno forniti dello stesso colore della rete, quindi, se la rete è nera, i cingoli della catena saranno di colore nero, di conseguenza se la rete è grigia la catena sarà fornita di colore grigio.

Se presente, in abbinamento alle tinte **bianco, avorio o grigio** lo spazzolino sarà fornito di colore **grigio**. Per le **restanti tinte** e se non specificato, lo spazzolino sarà fornito di colore **nero**.

La disponibilità degli accessori in tinta per gli altri modelli presenti a catalogo e non indicati nel precedente elenco è da verificare preventivamente in fase d'ordine.

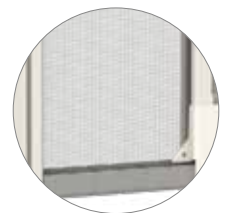

CAMPIONI ATTRAVERSABILI

■ *Allestisci il tuo showroom con i nostri prodotti.*

BORA / BORA TOP / PHANTOM TOP / IRENE LATERALE

Ordina subito l'espositore in dimensioni reali, pienamente funzionante ed attraversabile con la massima comodità: uno straordinario strumento di vendita per il tuo showroom!

Contattare preventivamente l'azienda per conoscere disponibilità e costi.

DIMENSIONI:

- espositore (LxH) 90x220 cm + base L 100 cm
- zanzariera: (LxH) 75x190 cm



CAMPIONI ESPOSITORI

■ *Arricchisci la tua proposta commerciale con i campioni della nostra gamma di prodotti!*

Progettati per essere funzionali, compatti e versatili, si adattano perfettamente ad ogni esigenza: dall'esposizione in showroom al trasporto presso i clienti, grazie alla pratica borsa personalizzata, realizzata su misura.

Ordinalo subito!

Contattare preventivamente l'azienda per conoscere disponibilità e costi.



KIRBY

Versatile

*Esponi più prodotti in
un sistema unico*

Compatto

*Utilizza al meglio lo
spazio espositivo*

Personalizzabile

*Scegli tra le linee disponibili
la soluzione migliore per il tuo
showroom!*



KIRBY 2026!

NUOVI COLORI

NUOVI MODELLI

KIRBY NEW

Allestisci il tuo showroom con i nostri prodotti.

Un espositore dotato di 8 zanzariere, da scegliere fra 4 diverse linee, per arricchire il tuo showroom senza occupare grandi spazi!

Kirby porta nel tuo punto vendita tutto l'universo zanzariere. Pratico negli spostamenti e nella consultazione dei prodotti, è la soluzione ideale per conoscere da vicino i modelli più importanti e le loro funzionalità, che potrai far provare direttamente alla clientela.

Scopri il Kirby Elite: con un piccolo investimento in più, potrai offrire ai tuoi clienti una soluzione esclusiva che racchiude il meglio della nostra gamma di prodotti.

KIRBY CUT	KIRBY BLACK	KIRBY LINE	KIRBY INCAS	KIRBY ELITE
MINIMA UP (RETE GRIGIA)	PHANTOM 25 rete BLACKLINE	PHANTOM 25	CASPER TOP LATERALE rete BLACKLINE	BORA MINI rete BLACKLINE
PHANTOM 25	MINIMA rete BLACKLINE	MINIMA	PHANTOM 25 INCAS rete BLACKLINE	PHANTOM 25 rete BLACKLINE
WIND SIMPLY SOFT	VERA 45 TOP rete BLACKLINE	VERA 45 TOP BETTER VUE	MINIMA UP rete BLACKLINE	ELITE A CATENA
WIND SMART SOFT	LARA 45 TOP (*) rete BLACKLINE	IRINA	COMODA VERTICALE SMART SOFT	IRINA
WIND 42 MOLLA/CATENA	WIND SIMPLY SOFT rete BLACKLINE	WIND 42 VERTICALE TELESCOPICA	WIND 42 INCAS SOFT	VERA TOP
WIND FAST SOFT	IRINA rete BLACKLINE	ANTAREX (RETE ALLUMINIO/ POLICARBONATO)	NEW CASPER TOP VERTICALE rete BLACKLINE	MINIMA 18
WIND 42 TOP	KETTY PLUS 55	WIND SMART UP	NEW CASPER 50 VERTICALE SOFT rete BLACKLINE	WIND 42 SMART UP
WIND 32 SOFT	ANTAREX (RETE ALLUMINIO/ POLICARBONATO)	LARA 45 TOP (*)	IRINA rete BLACKLINE	LARA TOP

Tutte le zanzariere hanno dimensione 420 mm x 600 mm h, eccetto quelle **in grassetto**, aventi dimensione 420 mm x 1820 h. Dimensione Kirby (l x p x h): 620 mm x 620 mm x 1900 mm.

BETTER VUE Modelli dotati della **rete BetterVue™ di Phifer**, dalle elevate prestazioni per visibilità e resistenza agli agenti atmosferici. Scopri le sue grandi qualità consultando la pagina delle reti e dei teli del catalogo zanzariere.

(*) Per questo modello di zanzariera, in aggiunta viene fornita anche la guida inferiore del modello Clara, dotata di spigoli arrotondati e da utilizzare al posto della guida bassa tradizionale per differenziarla dal modello Lara Top.

MODULO D'ORDINE ZANZARIERE

CLIENTE _____

DESCRIZIONE _____

RIF. ORDINE _____

DATA _____

MODELLO	VERSIONE (es. telescopica)	DIMENSIONI CASSONETTO	COLORE	PEZZI	LARGHEZZA	ALTEZZA	TIPO MISURA (BARRARE)		TIPO RETE O TESSUTO	LATERALI GUIDA BASSA POSIZIONE CASSONETTO (BARRARE)		PER LATERALI DOPPIE POSIZIONE ANTA PALETTO		SOFT	OPZIONI	RIF. CLIENTE
							LUCE	FINITA		SX	DX	SX	DX			
							ML	MF		SX	DX	SX	DX			
							ML	MF		SX	DX	SX	DX			
							ML	MF		SX	DX	SX	DX			
							ML	MF		SX	DX	SX	DX			
							ML	MF		SX	DX	SX	DX			
							ML	MF		SX	DX	SX	DX			
							ML	MF		SX	DX	SX	DX			

NOTE

N.B. La posizione del cassonetto è da intendersi sempre "vista interna". Ove non diversamente specificato in fase d'ordine, l'azienda farà riferimento in generale alle specifiche di installazione riportate sul catalogo zanzariere, nel riquadro "Tabella misure", a seconda del prodotto ordinato.

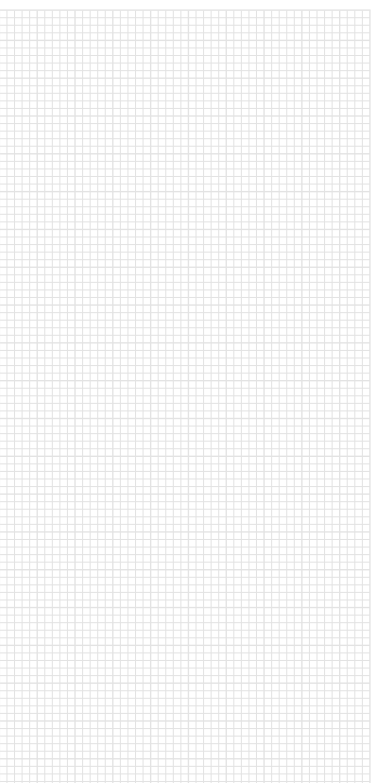

MODULO D'ORDINE ANTE

CLIENTE _____

DESCRIZIONE _____

RIF. ORDINE _____

DATA _____

PEZZI	COLORE	LARGH.	ALT.	TIPO MISURA (BARRARE)		TELAIO (BARRARE)		COMPENSATORE (SOLO TELAI A L)	NUM. ANTE	ART. SCEGLIERE TRA LE TIPOLOGIE IN BASSO	ANTE ASIMMETRICHE *	ALTEZZA TRAVERSO	RETE TELO PANNELLO INDICARE SE DIVERSO DA RETE IN ALLUMINIO BRUNITO	RIF. CLIENTE
				LUCE	FIN.	Z	L							
				ML	MF	Z	L							
				ML	MF	Z	L							
				ML	MF	Z	L							
				ML	MF	Z	L							
				ML	MF	Z	L							
				ML	MF	Z	L							

APERTURA CON VISTA INTERNA A SPINGERE

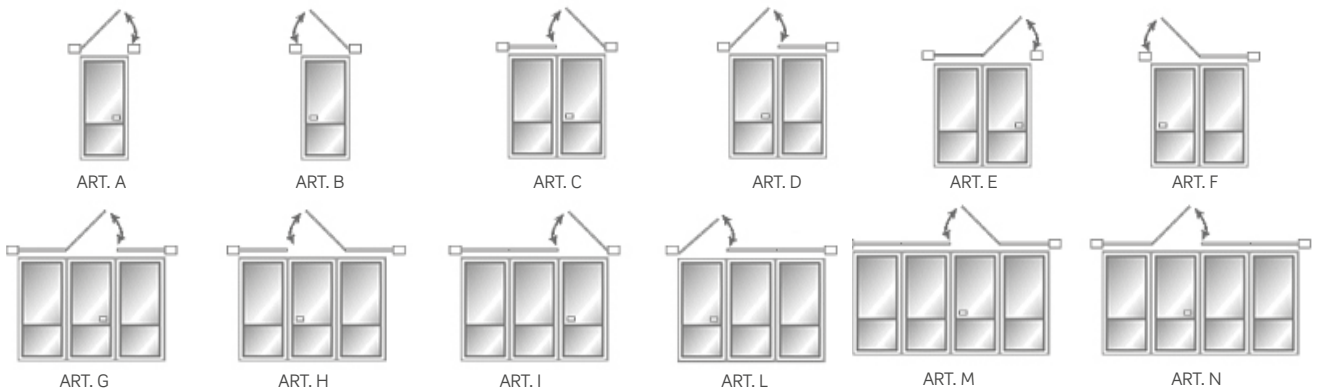

* SCHEMA DELLE ANTE ASIMMETRICHE

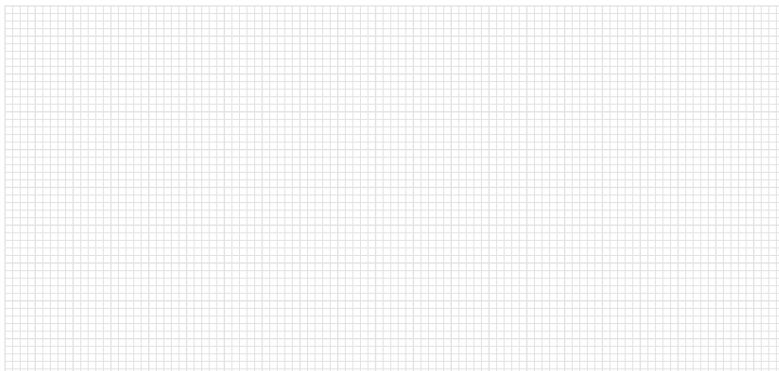

NOTE

MODULO D'ORDINE

GLIDE A PANNELLO SINGOLO

CLIENTE

DATA

RIFERIMENTO DELL'ORDINE

DESCRIZIONE

! Per compilare correttamente il modulo, si prega di prendere visione della sezione "come ordinare" relativa la variante scelta.

PEZZI	COLORE	LARGHEZZA FINITA PANNELLO	ALTEZZA FINITA ZANZARIERA	LARGHEZZA FINITA BINARI/TELAIO* (Opzionale)	VARIANTE				INSTALLAZ.	RETE (Blackline di serie se non specificato)	RIF CLIENTE
					1	2	3	4			
									FRONTALE CLASSICA		
									FRONTALE CLASSICA		
									FRONTALE CLASSICA		

* Se non diversamente specificato, la larghezza sarà calcolata come indicato nel catalogo.

NOTE

NB:

- Per le varianti 2 e 4, la guida bassa sarà fornita di serie nel colore argento verniciato; su richiesta, è possibile ordinarla nera.
- Sia per installazione classica che frontale, se non diversamente specificato, il binario inferiore/guida bassa verranno forniti con asole per il drenaggio dell'acqua.
- Con installazione frontale, se non diversamente specificato, il binario sarà fornito con fori frontali per l'inserimento dei tappi copriforo.

DESCRIZIONE DELLE CONFIGURAZIONI

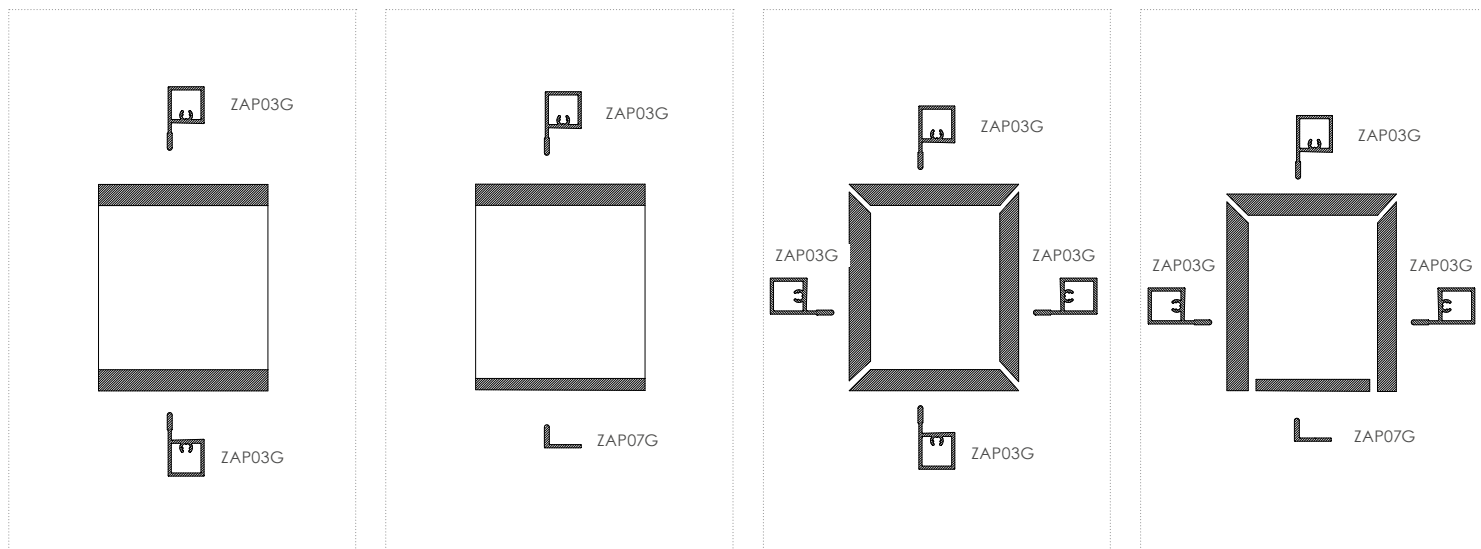

- **Variante 1:** Con binario presente sulla larghezza superiore ed inferiore del vano, adatta sia per installazione frontale che classica.
- **Variante 2:** Con binario presente sulla larghezza superiore e guida bassa sulla larghezza inferiore, adatta per installazione classica.
- **Variante 3:** Con binario presente su tutti e quattro i lati del vano, adatta sia per installazione frontale che classica.
- **Variante 4:** Con binario presente sulla larghezza superiore del vano e su entrambe le altezze. Sulla larghezza inferiore sarà presente la guida bassa. Adatta sia per installazione frontale che classica.

MODULO D'ORDINE

GLIDE A PANNELLO DOPPIO

CLIENTE

DATA

RIFERIMENTO DELL'ORDINE

DESCRIZIONE

! Per compilare correttamente il modulo, si prega di prendere visione della sezione "come ordinare" relativa la variante scelta.

PEZZI	COLORE	LARGHEZZA	ALTEZZA	TIPO MISURA (barrare)		VARIANTE			INSTALLAZ.	RETE (Blackline di serie se non specificato)	RIF CLIENTE
				LUCE	FINITA						
				ML	MF	1	3	4	FRONTALE CLASSICA		
				ML	MF	1	3	4	FRONTALE CLASSICA		
				ML	MF	1	3	4	FRONTALE CLASSICA		

* Se non diversamente specificato, la larghezza sarà calcolata come indicato nel catalogo.

NOTE

NB:

- Per la variante 4, la guida bassa sarà fornita di serie nel colore argento verniciato; su richiesta, è possibile ordinarla nera.
- Sia per installazione classica che frontale, se non diversamente specificato, il binario doppio inferiore/guida bassa a due vie verranno forniti con asole per il drenaggio dell'acqua.
- Con installazione frontale, se non diversamente specificato, il binario sarà fornito con fori frontali per l'inserimento dei tappi copriforo.

DESCRIZIONE DELLE CONFIGURAZIONI

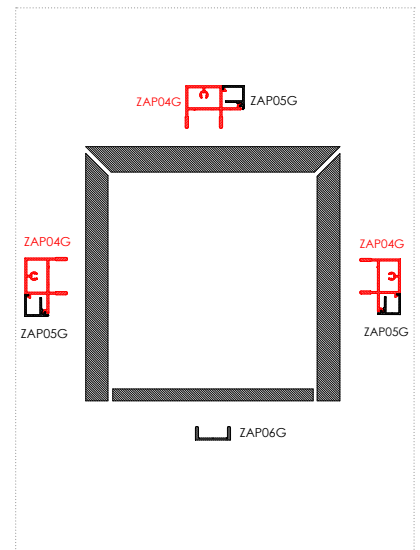
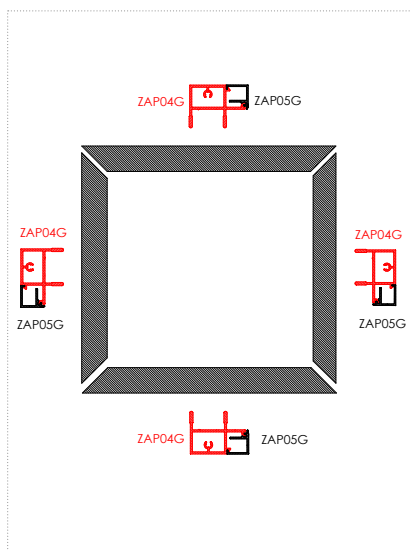
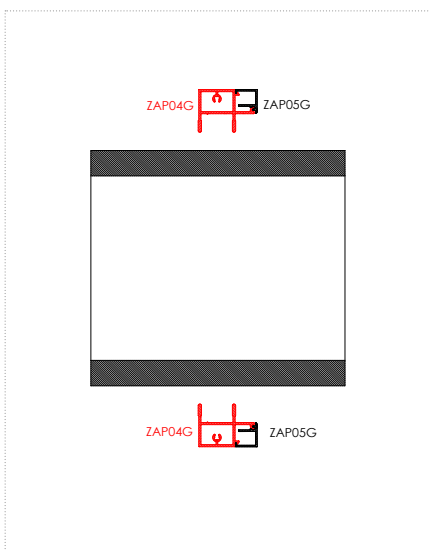

• **Variante 1:** Con binario presente sulla larghezza superiore ed inferiore del vano, adatta sia per installazione frontale che classica.

• **Variante 3:** Con binario presente su tutti e quattro i lati del vano, adatta sia per installazione frontale che classica.

• **Variante 4:** Con binario presente sulla larghezza superiore del vano e su entrambe le altezze. Sulla larghezza inferiore sarà presente la guida bassa. Adatta sia per installazione frontale che classica.

MODULO D'ORDINE IRENE 65 SQUARE

CLIENTE _____
DESCRIZIONE _____
RIF. ORDINE _____

DATA _____

TELO O RETE

COLORE TELO

FISSAGGIO DEL CASSONETTO	
<input type="checkbox"/> VERSIONE CLASSICA <i>Autoportante standard</i>	<input type="checkbox"/>
<input type="checkbox"/> VERSIONE INCAS completa di guide incasso con compensatore - SOLO MOTORIZZ. <i>(il fissaggio è sempre laterale)</i>	<input type="checkbox"/>

TIPO DI COMANDO			
A CATENA	<input type="checkbox"/>		
A MOTORE	<input type="checkbox"/>		
A MOTORE CON RILEVAMENTO OSTACOLI	<input type="checkbox"/>		
A MOTORE CON RADIO RIC. INTEGRATA (se si utilizza un motore BECKER il rilevamento ostacoli è incluso)	<input type="checkbox"/>		
RADIOCOMANDO NR. CANALI	1	5	10

PEZZI	COLORE	TIPOLOGIA DI MISURA		LARGHEZZA	ALTEZZA	POSIZIONE COMANDO VISTA INTERNA		FORI SU GUIDA		RIF. CLIENTE
		MISURA LUCE	MISURA FINITA			SX	DX	Lat.	Front.	
		ML	MF			SX	DX	Lat.	Front.	
		ML	MF			SX	DX	Lat.	Front.	
		ML	MF			SX	DX	Lat.	Front.	
		ML	MF			SX	DX	Lat.	Front.	

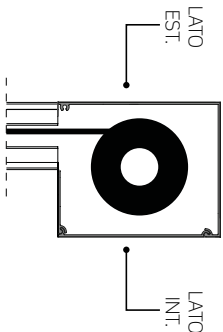
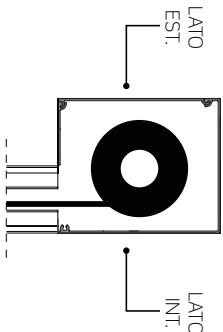
DISCESA TELO	
<input type="checkbox"/> DISCESA STANDARD 	<input type="checkbox"/> DISCESA INTERNO STANZA (OPZIONALE) 

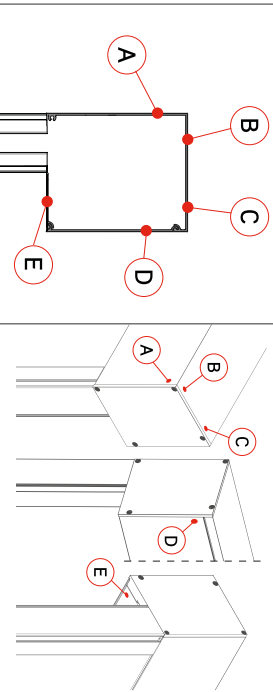
USCITA CAVO MOTORE	
<p>Seleziona una delle lettere sul disegno per indicare la posizione in cui effettuare la foratura del cassonetto. La lettera E corrisponde all'uscita standard.</p> 	



Il bello di sentirsi protetti.

MV Line S.p.A.

70021 Acquaviva delle fonti (BA)
Zona PIP - Via Umbria, 69
Tel. +39 080 305 7000
Fax +39 080 767 328



info@mvline.it | www.mvline.it

rev. 00 del 01/2026