

Honeywell

THE FUTURE IS WHAT WE MAKE IT.



Honeywell

從美國啟航，百年創新，成就智慧與永續生活

品牌核心精神：以科技提升人類生活

Honeywell致力於「以人為本，為人所 used」，持續將尖端技術應用於航空航天、樓宇自動化、能源管理與工業自動化等多個領域，推動世界變得更加智慧、安全與永續。



創新驅動

始終致力於科技突破，應對人類生活中的各類挑戰。



永續發展

專注於低碳、綠色與高效能的解決方案，推動能源轉型與資源節約。



安全與舒適

從智慧建築到航空技術，實現人類生活環境的全方位優化。

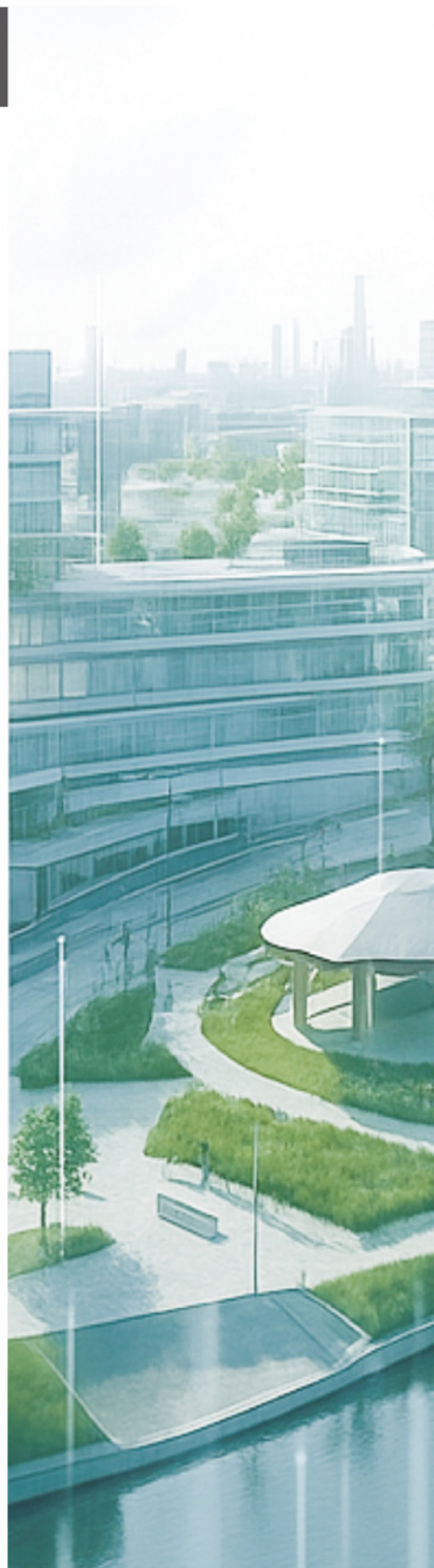

引領未來：萬物互聯的智慧世界

向低碳經濟邁進，持續開創人類生活與地球未來的美好可能。



ABOUT

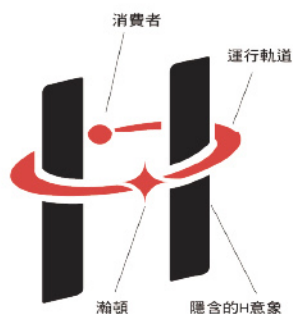

H A M T O N
瀚頓國際

看不見的守護，才是真正的安心

瀚頓國際將以事業與匠心，
持續創新產品與服務，
攜手顧客共創充滿希望的未來家居生活。



國際科技



智能整合



在地服務



● **1996年**

台灣亞頓淨水商行成立。

● **1997年**

專注於淨水設備的研究與銷售，確立產品基礎。

● **2010年**

瀚頓國際成立，成為美國第一大品牌**Honeywell** 特銷商，協同**Honeywell**台灣分公司拓展新產品線，提供大型建案淨水系統、全戶室內空氣品質淨化、家庭淨水設備及社區民生用水等專業服務。

● **2015-2018年**

連續四年被 **Honeywell**台灣分公司提名為最佳代理商。

● **2016年**

正式成為**Honeywell**台灣總代理，業務版圖進一步擴大。

● **2017年**

擴大營運範圍，增設中部與南部地區服務據點，提升全台覆蓋率。

● **2020年**

新冠疫情期間，將空氣設備與居家防疫需求結合，積極布局防疫新生活。

● **2021年**

實現銷售突破性成長，服務用戶突破5千名，業績成長200%。

● **2024年**

服務超過10,000名用戶，合作經銷商超過1,000家，穩居市場領導地位。

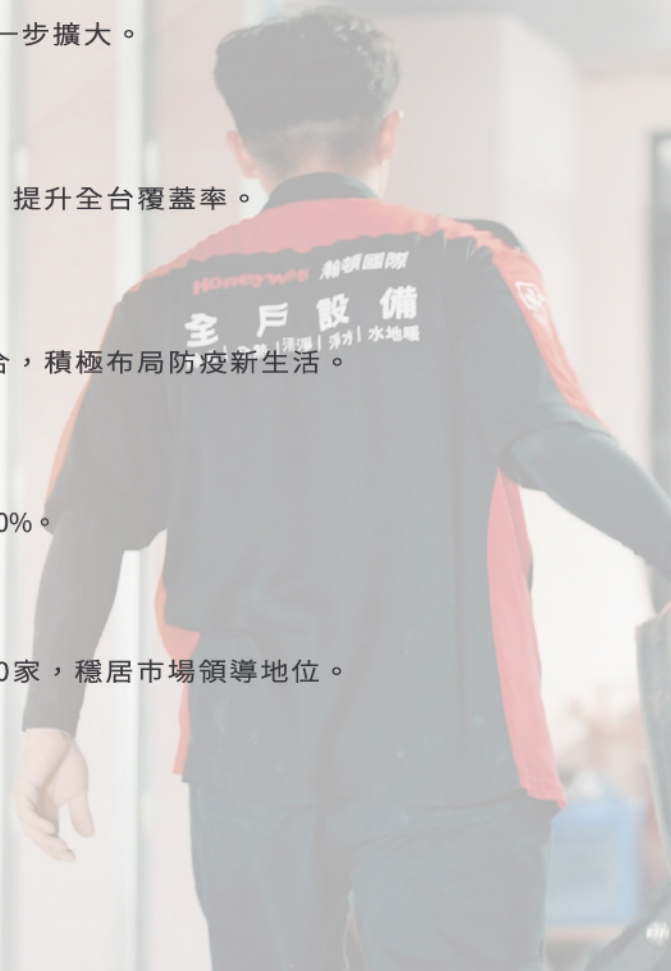



Honeywell

「科技懂得你，才算是真正為家設計」

Technology that understands you is truly designed for your home

七吋整合模組 **6**



智慧型DC高靜壓全熱交換器 2

1 智慧滅菌型PM2.5
空氣清淨機

3 智慧型強效全戶除濕機

智能全戶中央淨水設備 & 4
智能全戶式軟水設備

5 智能PURA系列RO淨水器

Honeywell

智能家居 不只是自動，而是懂你

「家中每一刻的變化，手機一手掌握」
即使不在家，也能照顧家



■ 當你還在回家的路上，空氣已悄悄變得清新乾爽，水質也已純淨如初，智能家居系統早已啟動，貼心調節空氣中的濕度、潔淨與含氧量。這就是瀚頓——為你「想在前面」的智能生活夥伴。



七吋整合面板

全系列全戶空氣、全戶淨水設備，智能整合居家設備資訊



智能偵測控制器

居家全戶空氣數值資訊



智能健康家居 — APP

瀚頓智能家居系統透過雲端感應與聯網整合，讓居家設備自動調整最佳狀態，實現真正節能又舒適的生活日常

Honeywell

全戶空氣智能管家

Whole-house smart air management system

指尖馭”風”·觸之即”新”



控制
設備整合
除濕、換氣、清淨

感測
多重環境
PM2.5、CO2、RH

手機
千里掌控
外出不受限

智控零距離，悄悄感知家裡的每一絲空氣變化，智能啟動除濕、淨化設備，讓每一次呼吸，都輕鬆舒服。



顯示介面說明

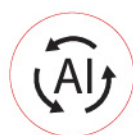
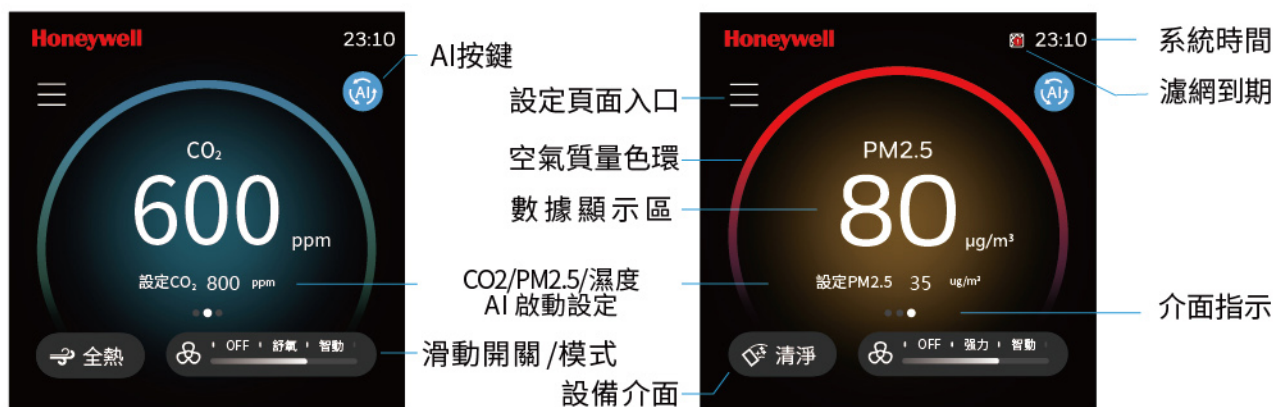

Smart Guardian 智慧守護

一鍵開啟所有已連接的功能設備「智動」運行，自動感測調節，實現節能與舒適兼的智慧空氣管理



Precise perception 精準感知

感測器精準監測空氣數值，高效算法智能調節熱交換、除濕與淨化設備



Real-time monitoring 即時監控

即時監控

使用者可即時掌握空氣品質與設備運行狀態

顯示介面色環定義

■ 三色環即時顯示空氣品質狀態——藍、黃、紅三種顏色清晰對應不同等級，一眼掌握空氣變化，提供直觀且專業的品質提醒



藍色_優



黃色_良



紅色_差

每一滴水，都該讓人安心

Pure water, Pure Peace of Mind.





從源頭守護全家健康，
放心喝、安心用、好好生活。

Honeywell

全戶前置泥沙過濾器

『過濾泥沙』

FF86V29-EC



■ 飲/食/洗/浴面面俱到



盥洗用水
去除水中泥沙及雜質

■ 6噸 /小時 澎湃通量



保證過濾成效同時，輕鬆應對用水高峰，全屋多場景同時用水需求

■ 40 μm 精濾 提升

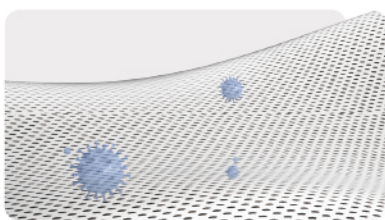

高效過濾泥沙、鐵鏽、蟲卵、懸浮物等雜質

■ 清潔無死角



360度水驅即時刷洗，3000轉/分鐘，清潔無死角

■ 0鉛解決方案

堅持物理過濾 ○添加

○重金屬 | ○鉛 | ○泥沙

濾材無有害添加，確保水質潔淨，搭載隔鉛技術降低重金屬污染風險。

外殼使用航太複合材質，堅固耐用，品質保障。





High-precision filtration

高精度過濾

精細過濾 優化水質不堵塞



High interception, no clogging

前置沖洗設計可沖洗

預防突發性阻塞，攔截顆粒物率99%



150,000 water hammer testse

15萬次水錘測試

防爆耐久抗壓



Smart cleaning

智能清潔

4種模式全自動 沖洗排污，3in 1集成沖洗，深度清潔



Carefully selected materials

嚴選材料

SUS316L不銹鋼濾網：耐壓耐腐蝕



High-performance filter cartridge

高性能濾瓶

太空人面罩專用防爆耐壓，不含雙酚A，360度無死角過濾效果可視



Unrestricted installation environment

安裝環境不受限

靈活運用多種安裝場景



Real-time water pressure monitoring

實時水壓監測

即時數據，安心一目了然

型號	FF86V29-EC
額定電壓/功率	5 V / 2 W
過濾精度	40 μm
淨水流量	6 噸 / 小時
總淨水量	5000 噸
濾網材質	SUS316L不銹鋼濾網
刮洗方式	自動雙面毛刷刮洗
進出水管管徑	1吋
工作壓力	0.1 ~ 0.5 MPa
安裝方式	水平 / 懸掛式

全戶前置泥沙過濾器

尺寸	長120 x 高296 x 深116 mm
安裝尺寸	長200 x 高296 x 深116 mm

Honeywell

全戶三效淨水設備

『過濾泥沙、去除餘氯』

BFF-10-TW



飲/食/洗/浴面面俱到



盥洗用水
去除水中異色異味及雜質



家電用水
延長家電使用壽命



飲食用水
提升口感，飲食更安心

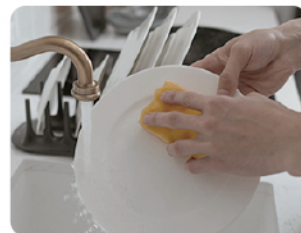

洗滌用水
無餘氯殘留，餐具較潔淨

3.6噸 / 小時 澎湃通量



輕鬆應對300噸過水量，高效過濾成效，輕鬆應對用水高峰景

5-10 μm 精濾 提升



折疊式工法細膩，高效吸附餘氯、過濾泥沙、異色鐵鏽、大顆粒物、懸浮物等雜質

整機雙向安裝



進水方向無拘束，左右皆可靈活安裝，免除管道改造的煩惱

自由切換水路



直接轉動把手完成水路切換，方便後續維護與更換濾心



直通 BYPASS
自來水不經過濾心過濾



過濾 FILTER
自來水經過濾心過濾

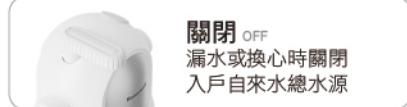

關閉 OFF
漏水或換心時關閉
入戶自來水總水源

高分子防爆濾瓶



濾瓶選用經SGS認證的食品級材質，耐震耐壓，無漏水風險



Long-lasting filtration efficiency

長效壽命濾效

100%除氯+濁度99.9%去除+ KDF抑制細菌與藻類滋生，延長活性炭壽命



Structural construction method

複合濾心結構工法

高密度折疊式+日本濕法成型纖維複合而成，孔徑細膩均一，降低混濁，確保水質澄澈



150,000 water hammer testse

15萬次水錘測試

防爆耐久抗壓



High interception, no clogging

前置沖洗設計可沖洗

預防突發性阻塞，攔截顆粒物率99%



SUS316L stainless steel filter

前置淨水SUS316L不銹鋼濾網

耐壓耐腐蝕 終身免換芯



High-performance filter cartridge

高性能濾瓶

太空人面罩專用防爆耐壓，不含雙酚A，安心一目了然



Unrestricted installation environment

安裝環境不受限

靈活運用多種安裝場景



Transparent filter bottle

透明濾瓶

360度無死角掌握過濾狀況，過濾效果可視

型號	BFF-10-TW
過濾精度	5-10 μm
總淨水量	300 噸
淨水流量	3.6噸 /小時
濾心材質	ACF + KDF + 316L不鏽鋼
瓶體材質	食品級PC材質
清潔方式	手動 + 更換濾料
進出水管管徑	1吋
工作壓力	0.1-0.4 MPa
安裝方式	水平 / 懸掛式

全戶三效淨水設備	
尺寸	長520 x 高500 x 深186 mm
安裝尺寸	長650 x 高600 x 深200 mm

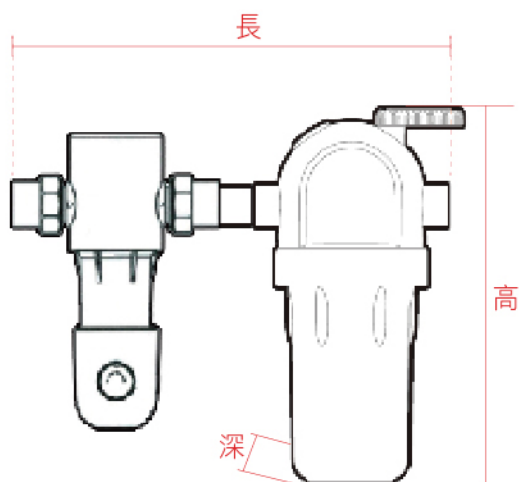

Honeywell

智能全戶中央淨水設備

『 三重過濾、層層淨化 』

WHF-V3-22TW



中央淨界

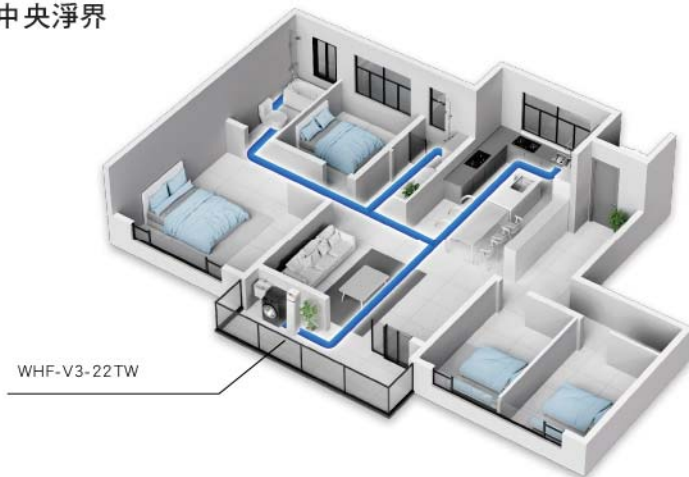

戶外水管與水塔中的髒汙會隨著水源進入，從居家水源開始多重過濾，每一滴水都經過嚴格淨化，去除餘氯、有機污染物及其他潛在雜質，為您的日常生活築起一道堅實防線

雙模式智能清洗



當使用達 7 天或累計流量達 8 噸水時，系統將自動啟動沖洗再生功能

智能沖洗系統

廢水 自來水

時間 / 流量雙模式，結合雙重沖洗設計，效果加乘，既能維持高流量與優質水質，也能有效抑制細菌滋生



1 反沖洗
有效清理沉積雜質



2 正沖洗
深度清潔活性碳表面的吸附物，恢復濾料活力，增強吸附功能

智能防護

Intelligent protection



Intelligent control valve

智能控制閥

旋轉自動刮洗設計，有效防止卡堵，確保水流通暢



Water leakage detection system

漏水智檢系統

及時發現漏水隱患



Stable filtration efficiency

穩定濾效

99% 高效除氯+抑制細菌、藻類滋生+去除重金屬，實現淨化功能並延長設備壽命與維護



Patented design

專利設計

獨家專利設計於中心管槽內置KDF，讓KDF濾料能使重金屬去除效果加倍



Filter material reminder

濾料提醒

自動計算時間，自動跳出保養提示



120,000 water hammer testse

耐壓安全結構

通過 12 萬次水錘測試，PE 內膽 + FRP 複合材質，防爆抗壓、穩固耐用



Cloud-based intelligent monitoring

雲端智能監控

透過加購升級APP與整合七吋面板達到加鹽提示及漏水功能與樹脂保養 / 更換



HAYCARB

1 斯里蘭卡椰殼活性炭 NSF

- ✓ 微孔結構細緻均勻，強效吸附
- ✗ 餘氯、異味、有機物、顆粒物和有害化學物質

quartz sand

2 石英砂

- ✓ 通過濾料的沉降和吸附作用，降低濁度、淨化水質
- ✗ 攔截懸浮物、有機物、膠質顆粒、微生物

kdf

3 KDF

- ✓ 抑制微生物繁殖、減少礦物質結垢
- ✗ 去除重金屬、水溶性金屬(錳、砷、氟、硫化氫、鉛、鐵、銅、鋁)

型號	WHF-V3-22TW
淨水流量	2.2 噸 / 小時
總淨水量	800 噸
沖洗週期	8 噸 / 7天
工作壓力	0.15 ~ 0.6 MPa
電源	110 ~ 220 V 50Hz / 1.5A
正反沖洗時長	6 分鐘
水管管徑	進出 1吋 / 排汙 3/4 吋
保養時間	一年半至二年
專業認證	NSF / ANSI 42、61

智能全戶中央淨水設備

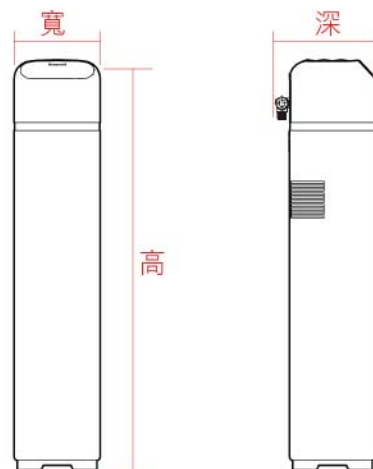

適用水質 自來水

產品尺寸 寬281 x 深322 x 高1300 mm

Honeywell

智能全戶式軟水設備

『 軟化水質、降低水垢 』

HST-V3-30TW



■ 軟水的益處



「洗滌」 泡沫更細緻，減少洗衣粉與肥皂用量，衣物柔軟不打結

「美容」 減少化學殘留，保護肌膚，滋潤頭髮，柔順好整理

「清潔」 軟化水質，去除硬度離子，餐具浴室光亮無水漬

「節能」 降低水垢堆積，提升熱水器效率，省電又省瓦斯

■ 總水源的第一道屏障

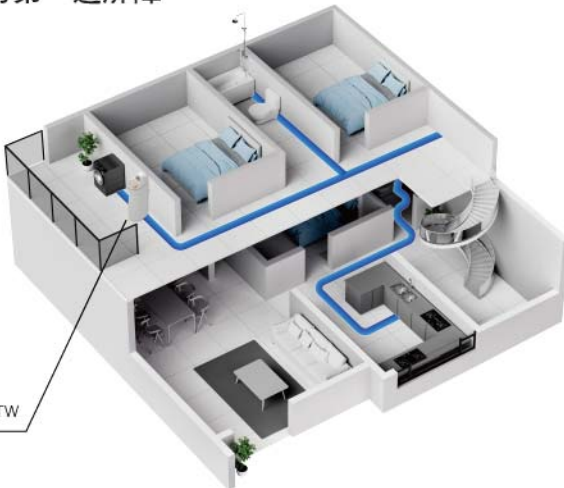

HST-V3-30TW

■ 鹽箱乾濕分離長效潔淨



鹽錠與水完全分開，保證鹽的乾燥潔淨。再生時補軟水溶鹽，防止鹽結晶及鹽橋的發生

智能防護

Intelligent protection



Intelligent control valve

智能控制閥

旋轉自動刮洗設計，有效防止卡堵，確保水流暢通



Water leakage detection system

漏水智檢系統

及時發現漏水隱患



Smart resin regeneration

智能樹脂再生

依實際用水量調整補水與吸鹽，以最少水、鹽錠用量，節省鹽錠與水量



Stable filtration efficiency

智能沖洗系統

時間 / 流量再生：依照原水硬度，系統自動計算週期制水量，提升再生效率並縮短時間



Vacation Mode

度假模式

長時間外出時，系統先完成預處理並封閉進水，避免水質惡化與漏水風險，回來後一鍵恢復正常運作



Filter material reminder

濾料提醒

自動計算時間，自動跳出保養提示



120,000 water hammer testse

耐壓安全結構

通過 12 萬次水錘測試，PE 內膽 + FRP 複合材質，防爆抗壓、穩固耐用



Cloud-based intelligent monitoring

雲端智能監控

透過加購升級APP與整合七吋面板達到加鹽提示及漏水功能與樹脂保養 / 更換



Carefully selected filter media

嚴選濾料

軟化力 × 淨化力，好水成就無水垢生活

Rohm and Haas resin

1 羅門哈斯樹脂 NSF

- ✓ 耗鹽量低，強效吸附，交換容量大
- ⊗ 高效置換水中鈣鎂離子，軟化水質
- ♥ 壽命長達五年長效且環保耐用

Salt tablets

2 鹽錠

- ✓ 恢復樹脂交換能力，有效減少水垢生成，節省鹽與用水以降低使用成本，延長管路與家電壽命
- ⊗ 去除樹脂上的鈣、鎂離子，維持穩定再生流程，確保再生精準與節省

型號	HST-V3-30TW
淨水流量	3 噸 / 小時
總淨水量	28000 噸
再生週期	9 噸
最大加鹽量	60 公斤
工作壓力	0.15 ~ 0.6 MPa
電源規格	110 ~ 220 V 50Hz / 1.5A
水管管徑	進出 1吋 / 排汙 3/4 吋
耗材壽命	鹽錠 6個月 / 樹脂 5年
專業認證	NSF / ANSI 44、61

智能全戶式軟水設備

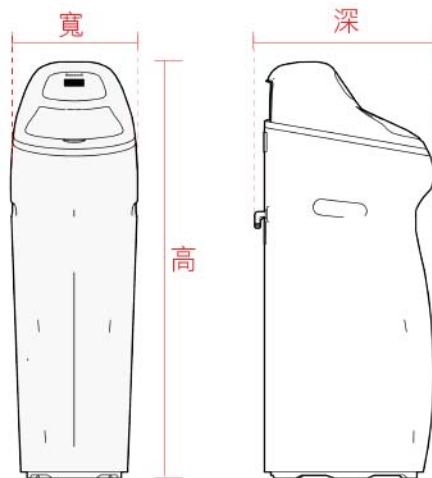

適用水質

自來水

產品尺寸

寬392 x 深616 x 高1300 mm

Honeywell

全廚頂級智能RO雙出淨水器

『淨水洗、純水飲』

WK1-RO800-T



嚴選三大核心技術



強效攔截>0.1奈米噬菌體，病毒攔截率達99.999%



全天TDS水質監測，即時探測進水及出水



動態回流複濾系統，24H全天鮮純直飲



Zero-additive health commitment

零添加的健康承諾

堅持「純物理過濾」技術，全程物理過濾，不靠化學阻垢劑，遠離複磷酸鹽、矽酸鹽、雙酚 A，達成濾淨「只淨化、不添加」保留最純粹的飲水安全



Ultimate protection upgrade

極致防護升級

通過瑞士SGS實驗室測試，強效攔截>0.1奈米以上的噬菌體

超抗藥性細菌
小**225**倍

白色念珠菌
小**225**倍

大腸桿菌
小**100**倍

屎基腸球菌
小**62.5**倍

綠膿桿菌
小**87.5**倍

金黃色葡萄球菌
小**50**倍



Carefully selected filter media

嚴選濾料

生活淨水 × 直飲純水，好水成就好生活

Domestic water purification

1 生活淨水PPC

- ✔ 吸附能力更強，過濾流量加倍，超微阻隔攔截
- ✔ 改善水濁度泥沙、鐵鏽、懸浮物，深度吸附淨化
- ✔ 去除濾液中的異味、餘氯、臭氣、沉澱物、色素、揮發性有機物（VOC）有機物、消毒副產物以及有機化學物質

Direct drinking water

2 直飲純水RO

- ✔ 強效攔截的最小病毒
- ✔ 過濾原水中的溶解性固體、細菌、毒素、重金屬、有機物、膠體、細菌等有害物質



Smart lighting control

智慧燈控

水質提示燈自動監控運行狀況，以光的語言，傳遞安心信號



Leak-proof and more secure

全面防護

搭載漏電斷路與過載保護系統，從內而外層層防護，安全無虞



Large water flow

大流量出水

強勁水流設計，3秒滿杯純淨水，暢快體驗，從等待中解放



Water quality is clearly visible

水質清楚可見

龍頭整合濾心壽命、飲水狀態與TDS顯示，用水資訊一眼掌握



Leak-proof and more secure

防漏更安心

一體式水路結構讓水電分離、減少接頭，穩定安全的設計，降低漏水風險

型號	WK1-RO800-T
過濾精度	0.0001 μm
飲用純水流量	2.1 L / min
生活淨水流量	5.0 L / min
生活淨水總量	32000 L
濾心配置	PPC + RO
廢水比	2 比 1
額定功率	85 W
額定電壓	100 ~ 240V 50Hz/60Hz 2.5A
水龍頭尺寸	寬 185 x 高 267 x 孔 30 mm
主機尺寸	寬143 x 深 454 x 高 408 mm
櫥下安裝	寬150 x 深 550 x 高 420 mm

全廚頂級智能RO雙出淨水器

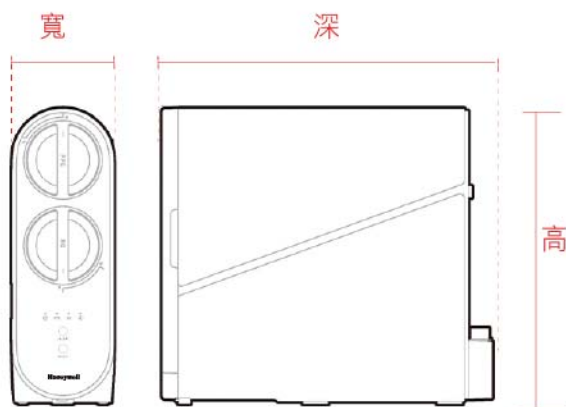

水質監控

TDS

適用水質

自來水

濾心更換

18-24 / 24-36 個月

專業驗證

SGS、BSMI_R3G457

Honeywell

智能PURA系列RO淨水器

『雙RO超純淨化』

URHD1-210-S5-T



嚴選三大核心技術

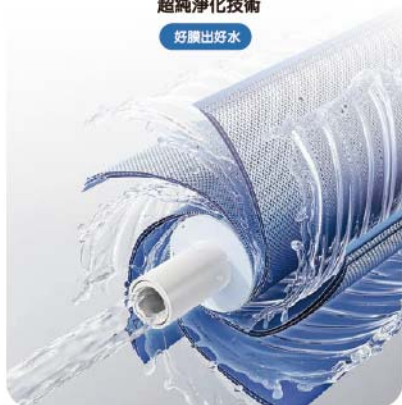

強效攔截>0.1奈米噬菌體，病毒攔截率達99.999%



全天TDS水質監測，即時探測進水及出水



動態回流複濾系統，24H全天鮮純直飲



Zero-additive health commitment

零添加的健康承諾

堅持「純物理過濾」技術，全程物理過濾，不靠化學阻垢劑，遠離複磷酸鹽、矽酸鹽、雙酚 A，達成濾淨「只淨化、不添加」保留最純粹的飲水安全



Intelligent power failure protection

專業驗證

通過瑞士SGS實驗室測試，強效攔截>0.1奈米以上的噬菌體

超抗藥性細菌
小**225**倍

白色念珠菌
小**225**倍

大腸桿菌
小**100**倍

屎基腸球菌
小**62.5**倍

綠膿桿菌
小**87.5**倍

金黃色葡萄球菌
小**50**倍



Ultimate protection upgrade

極致防護升級

雙倍RO過濾力，雙重防護更徹底！濾除細菌、病毒達99.999%，重金屬99.9%，同步阻隔化學物與消毒副產物，讓入口的每一滴水都純淨無負擔

有機物
36項

重金屬
19項

無機物
8項

化學物
8項

殺蟲劑
14項

細菌/病毒
5項

消毒劑及副產物
7項

物理防護

Physical protection



Fresh, pure water, real-time monitoring

鮮純好水 即時監測

智慧監測系統「雙感測、雙探測」即時感知水質變化，TDS 數值同步進出水情況，每一次的淨水過程清晰可見



Double purification

雙重淨化

高效濾心攔截細菌、重金屬與有害物質，從源頭守住飲水純淨



Water quality is clearly visible

水質清楚可見

龍頭整合濾心壽命、飲水狀態與 TDS 顯示，用水資訊一眼掌握，智慧生活更簡單



Leak-proof and more secure

防漏更安心

一體式水路結構讓水電分離、減少接頭，穩定安全的設計，降低漏水風險



Large water flow

大流量出水

強勁水流設計，3秒滿杯純淨水，暢快體驗，從等待中解放



Smart living water

智能活水

智慧循環技術讓每一滴都保持新鮮，告別隔夜水，首杯也能純淨如初



Smart lighting control

智慧燈控

水質提示燈自動監控運行狀況，以光的語言，傳遞安心信號



Leak-proof and more secure

全面防護

搭載漏電斷路與過載保護系統，從內而外層層防護，安全無虞

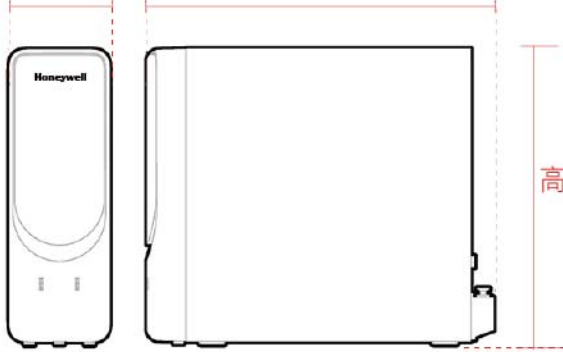
型號	URHD1-210-S5-T	智能PURA系列RO淨水器	
過濾精度	0.0001 μm	寬	深
純水流量	2.6 L / min		
濾心配置	PCR + RO	高	
廢水比	3 比 1		
額定電壓	120 W		
額定功率	100 ~ 240V 50Hz/60Hz 2.5A		
水質監控	TDS		
水龍頭尺寸	寬 185 x 高 267 x 孔 30 mm	適用水質	自來水
主機尺寸	寬 135 x 深 461 x 高 393 mm	濾心更換	18-24 / 30-36 個月
櫥下安裝	寬 145 x 深 550 x 高 420 mm	專業驗證	SGS、BSMI_R3G457

Honeywell

櫥下智控RO淨飲機

『淨熱一體』

ProPura-RO800-I-TW



■ 輕鬆應對複雜的水質



創新水路自動淨化，每次制水後自動沖刷管路，減少殘留



恆溫存熱，燒開後保留在95°C，隨時取用大流量熱水，泡茶、沖泡瞬間



ALL IN ONE 多層濾材整合技術，一心多重高效淨化

■ 智能省電



節能演算法精準控電，每日用電低

■ 極致過濾



精濾0.0001，細菌與重金屬全面阻隔

■ 純物理精濾



純物理過濾，無化學添加，只淨化、不添加

■ 多重保護



降低漏水、漏電風險

物理防護

Physical protection



All-round water purification

全方位淨水

- ❶ PAC (PP+ACF) 濾層：攔截泥沙、鐵銹與懸浮雜質，吸附餘氯
- ❷ RO濾層：過濾溶解性固體、重金屬、有機物、膠體與細菌
- ❸ CB濾層：吸附異色、異味及部分有機物，改善口感
- ❹ PP濾層：攔截碳粉等微小顆粒，保持水質純淨



Automatic cleaning system

自動清洗系統

- 1 水龍頭 5 分鐘 / 8 小時未用水，自動回流 60 秒
- 2 連續 48 小時未制水，停止加熱並每 48 小時自動置換內膽水源



Perfect configuration

完美配置

櫥櫃下套組完美讓水源自動斷水與濾心安全快拆

- 1 濾心設計為安全快拆式，濾心左轉下自動斷水更換方便
- 2 櫥櫃下內安裝，漏水斷路器可自動斷水，避免災害發生



Constant temperature heat storage

智能龍頭 定量出水

精準控制定量出水240/500/1000ml、調溫檔位、濾心壽命即時顯示



Double leak protection for greater peace of mind

雙重防漏更安心

採內裡一體式水路結構，讓水電分離、減少接頭，搭配漏水斷路器，自動阻斷水源，有效降低漏水風險



Comprehensive protection

全面防護

採用 316L 高規格不鏽鋼加熱管，並搭載漏電斷路與過載保護系統，從內而外層層防護



Smart lighting control

智慧燈控

龍頭整合智慧燈控，自動監測濾心壽命（藍、紫、紅）及飲水狀態（即時溫度），以光的語言傳遞安心信號

型 號		ProPura-RO800-I-TW	櫥下智控RO淨飲機	
過 濾 精 度		0.0001 μm	寬	深
定 量 出 水 量		240 / 500 / 10000 ml		
調 溫 檔 位		40 ~ 95 $^{\circ}\text{C} \pm 3^{\circ}\text{C}$		
熱 水 容 量		2.1 L		
熱 水 出 水 流 量		1.9 L / min		
總 處 理 量		5000 L		
廢 水 比		2 比 1		
額 定 電 壓 / 功 率		110 V / 60 Hz / 765 W		
水 龍 頭 尺 寸	寬 185 x 高 267 x 孔 30 mm			
主 機 尺 寸	寬 171 x 深 459 x 高 430 mm			
櫥 下 安 裝	寬 190 x 深 530 x 高 500 mm			
適 用 水 質		自來水		
濾 心 更 換		18 個月		
專 業 驗 證		SGS、BSMI_R3G457		

Honeywell

Under-sink water purifier PRO series

櫥下淨水PRO系列

MA-60、CP-55 PRO、CP-35PRO



MUF hollow fiber membrane composite

MUF中空絲膜複合

結合中空絲膜與高效濾材，能濾除泥沙、鐵鏽、懸浮物等顆粒雜質，同時去除餘氯、異味及重金屬。具備高精密孔徑結構，有效阻隔微生物與大腸桿菌

ACF activated carbon fiber

ACF活性碳纖維

高品質活性碳纖維搭配銀離子抑菌配方，具優異吸附效能，可有效去除水中鉛、汞、砷、鉻等重金屬與有害物質，具去鉛壓縮特性，餘氯去除率達95%以上

RCF softening resin

RCF軟化樹脂

採用獨家長效軟化配方，能有效置換水中鈣、鎂離子，降低水硬度並減少水垢生成，延長濾心壽命達 4~6 倍，維持穩定軟水效能



Intelligent power failure protection

專業驗證

濾心「此商品經過SGS專業驗證,其測試結果能性如報告結果所 ... 餘氯、大腸桿菌、鉛」與通過BSMI國家生飲檢驗標準



Intelligent power failure protection

物理防護

當漏水發生時，底部吸水棉吸收水分後膨脹，立即啟動漏水閥門，自動阻斷水源，讓龍頭不再出水，有效避免廚房漏水與災損



Perfect configuration

完美配置

櫥櫃下套組完美讓水源自動斷水與濾心安全快拆

- 1 濾心設計為安全快拆式，濾心一轉下自動斷水更換方便。
- 2 櫥櫃下內安裝，漏水斷路器可自動斷水，避免災害發生，讓水源系統不在是廚房淹水的夢魘。

正常使用情況



漏水情況



吸水棉脹大，阻擋漏水

產品名稱	旗艦型極淨碳膜淨水器	雙道碳柔淨水器	極碳淨水器
產品型號	MA-60	CP-55 Pro	CP-35 Pro
過濾孔徑	0.01 μm	0.5 μm	0.5 μm
過濾層級	雙道 MUF、ACF 過濾	雙道 RCF、ACF 過濾	單道 ACF 過濾
尺寸	高373 x 寬240 x 深103 mm	高373 x 寬240 x 深103 mm	高373 x 寬120 x 深103 mm
櫥下尺寸	高400 x 寬300 x 深120 mm	高400 x 寬300 x 深120 mm	高400 x 寬180 x 深120 mm

總處理量	6000 L
適用溫度	5°C ~ 40°C
適用水壓	0.1 ~ 0.4 Mpa
流量	1.5 L / min
水源	限用自來水水源
SGS專業驗證	餘氯、大腸桿菌、鉛

櫥下淨水 Pro 系列

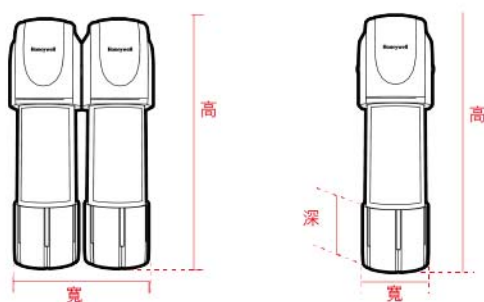

R3G457



A-TUN Under cabinet heater series

亞頓櫥下加熱器系列

AIH-888B、AH-368B、AH-188



Say goodbye to cumbersome water use processes

告別繁瑣用水流程

冷/熱/冰一體機，重塑居家飲水方式，
打造未來飲水場域



Ready to drink

一開即飲

全天候供應熱水、冷水或冰水，秒速
出水，隨時享受舒適飲用體驗



Aesthetic storage

美學收納

多合一機身於台下收納，完美融入
居家美學



Enjoy hot or cold drinks

冷熱冰即享

沸騰燒開，能滿足料理、泡飲、日
常用水等需求



Simple Life

簡單生活

亨調、泡奶、沖茶一鍵完成，隨取
即用，安心又省時



Intelligent switching between hot and cold

冷熱切換

冷水、熱水或冰水整合設計，一鍵
切換，滿足多樣飲水需求

物理防護

Physical protection



High-specification heating

高規格加熱

採用 SUS316 不鏽鋼加熱管，耐高溫不爆管、不剝落，不產生有害物質，加熱效率高、省電又省費用



Multiple protections

多重保護

龍頭具備觸控操作介面，整合防燙、絕緣、斷電與解鎖功能，使用更安心



Stable refrigeration and heat preservation

穩定製冷保溫

搭載高品質品牌壓縮機，冷凍系統採水冷式散熱設計

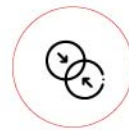

Perfect configuration

完美配置

櫥櫃下套組完美讓水源自動斷水與濾心安全快拆

- 1 濾心設計為安全快拆式，濾心一轉下自動斷水更換方便
- 2 櫥櫃下內安裝，漏水斷路器可自動斷水，避免災害發生，讓水源系統不再是廚房淹水的夢魘



Leak-proof and more secure

全面防漏

搭載漏電斷路與過載保護系統，從內而外層層防護

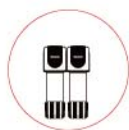

Dual-channel carbon soft water purifier

雙道碳柔淨水器

最高吸附銀離子抑菌 X 軟化樹脂配方，雙倍過濾力的防線



Carefully selected manufacturing

嚴選製造

熱桶採用 SUS304 不鏽鋼材質，通過美國 UL 標準，搭配保麗龍保溫防火結構，有效防結露並穩定運轉



Physical protection

物理防護

漏水時吸水棉膨脹啟動閥門，自動斷水，防止滲漏與災損

品 牌	A-TUN	A-TUN	A-TUN
產 品 名 稱	櫥下觸控型冷熱冰加熱器	櫥下觸控型冷熱加熱器	櫥下觸控型加熱器
產 品 型 號	AIH-888B	AH-368B	AH-188
規 格	冷、熱、冰	冷、熱	冷、熱
容 量	熱水4 L / 冰水 2 L	熱水4 L	熱水3 L
額 定 功 率	熱水750 W / 冰水 210 W	熱水750 W	熱水750 W
額 定 電 壓	110V / 220 V (訂製)	110V / 220 V (訂製)	110V
能源效率標章	五級 / 310 度	二級 / 264 度	五級 / 362 度
龍 頭	觸控型龍頭	觸控型龍頭	防燙勾管二溫無壓式鵝頸龍頭
水龍頭尺寸	長 170 x 高 230 x 孔 33 mm	長 170 x 高 230 x 孔 33 mm	長200 x 高 280 x 孔 30 mm
主機尺寸	寬285 x 深 460 x 高 405 mm	寬285 x 深 200 x 高 390 mm	寬145 x 深 300 x 高 375 mm
櫥 下 尺 寸	寬320 x 深 500 x 高 450 mm	寬320 x 深 250 x 高 450 mm	寬160 x 深 350 x 高 450 mm
水 源	限用自來水水源	建議搭配濾心	CP-55 PRO

櫥下加熱器



理想家居 悅享生活

Ideal home, enjoyable life





全面淨化看不見的危機
無聲守護每一天

Honeywell

全戶空氣設備

恆濕 | 恆淨 | 恆氧



偵測啟停



全戶配管



全戶一機

你知道嗎？

室內空氣可能比室外空氣髒

20 倍 +

如果你能在顯微鏡下觀察你正在呼吸的空氣.....

你將會看到數以百萬計的細菌、塵蟎、花粉、動物皮屑、灰塵、煙霧、化學製品及植物和霉菌孢子等細小微粒

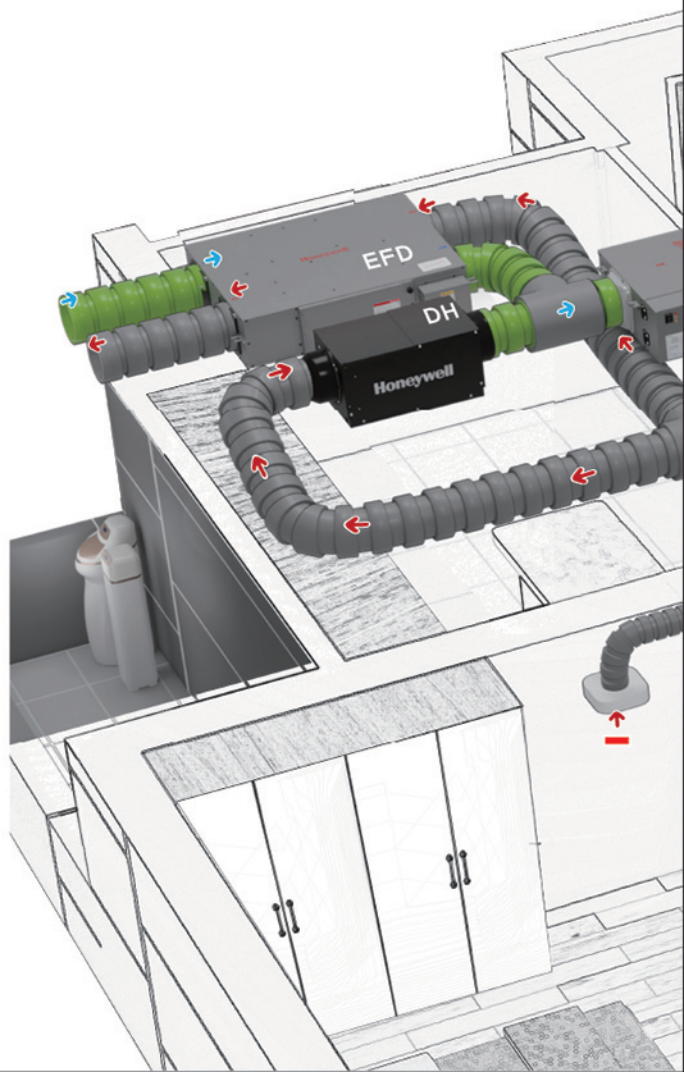

銀離子抗菌防疫風管配置示意圖

回風口 - 出風口 +

DH系列



智慧型
全戶強效除濕機

EFD系列



智慧型DC高靜壓
全熱交換器

FC系列

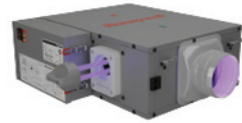

智慧滅菌型
PM2.5空氣清淨機

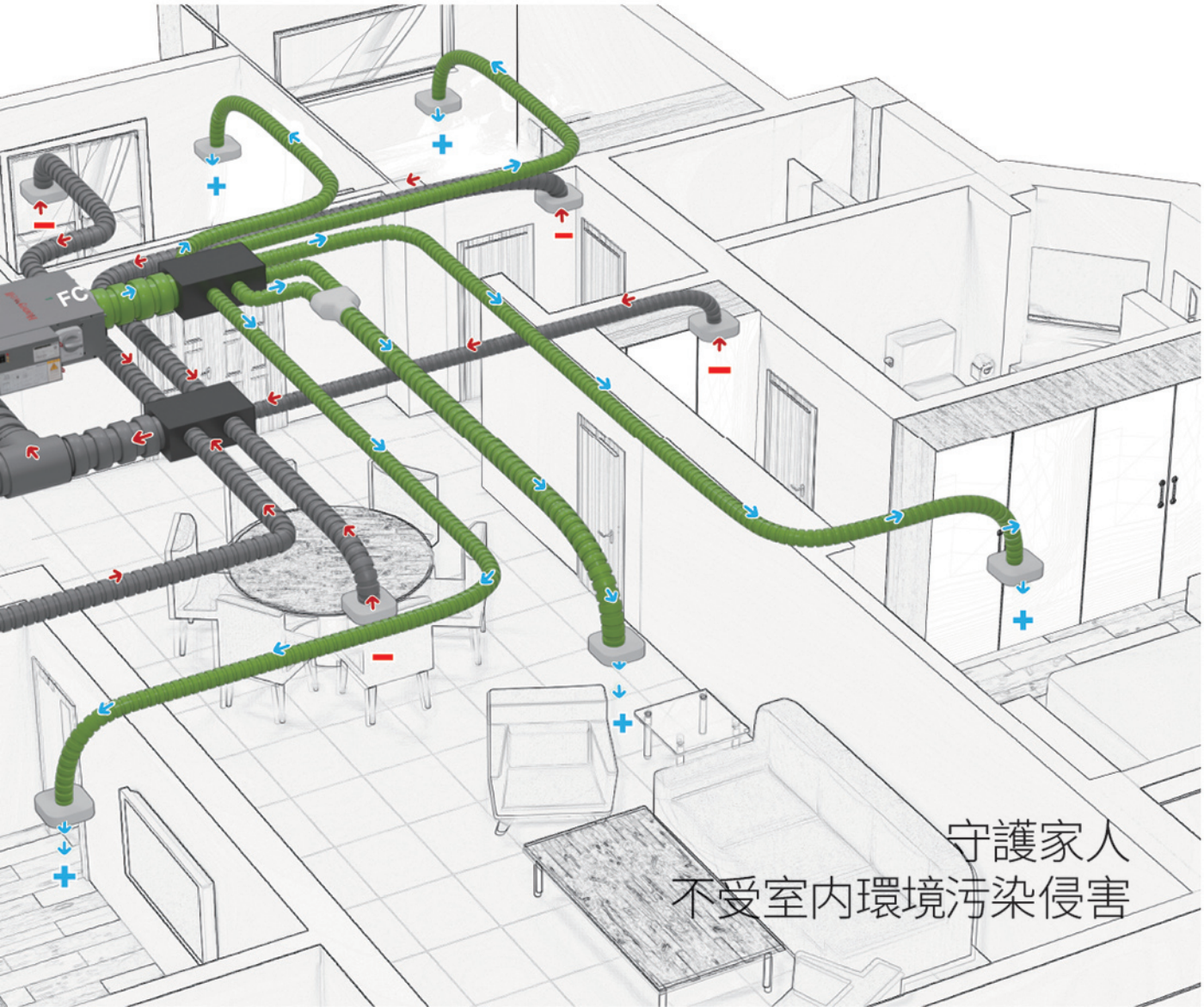

守護家人
不受室內環境污染侵害

Honeywell

Smart and powerful whole-house dehumidifier

智慧型強效全戶除濕機

DH-50HT

(吊隱式)



AI智控三合一偵測器

5 高規製程
壓縮機保固
適用於家用空間場所
壓縮機保固3年，登錄再延2年



Powerful dehumidification

強效除濕

每日最大除濕量達 47 公升
(依環境溫濕度條件略有差異)



Energy saving

節能省電

運轉耗電約 639W/小時 = 0.639度電
=約 1.9 元 (以台灣電價3元/kWh計算)



Antibacterial and anti-mite

抑菌防蟎

維持全屋穩定濕度，有效抑制黴菌
與塵蟎滋生



The first choice for floor efficiency

坪效首選

一機覆蓋50坪內，輕鬆實現全屋
恆濕控管



No-pour operation

免倒水操作

內建排水盤自然排水，可與空調排
水共接



AI intelligent control

AI智控

搭載原廠工業等級偵測器，精準掌握
生活起居空間濕度

智能防護 8 大升級

Eight major upgrades to intelligent protection



Temperature detection

溫度偵測

高溫自動停機，防止設備過熱損壞



Overload protection

過載保護

電流異常自動切斷，防護設備與使用者安全



Water leak detection

漏水偵測

偵測到漏水即自動停機，避免損壞擴大



Anti-mildew and antibacterial

防霉抑菌

停機後風扇延時運轉 3 分鐘，有效吹乾冷凝水，防止霉味及異味



Anti-rust and anti-sulfur

防鏽抗硫

內盤管抗腐蝕 e 塗層，沿海及硫磺地區也適用



Drain pan optimization

排水盤優化

改善生物膜形成，排水不堵塞；金屬管接頭-抗震不斷裂



Automatic defrost

自動除霜

濾網阻塞風量不足時，自動停壓縮機並啟動風扇除霜



Filter reminder

濾網提醒

運轉超過 2,000 小時，自動跳出保養提示

產品型號	DH-50HT
濾網等級	MERV11級濾網
使用坪數	50坪內
除濕能力	47 公升 / 日
電器規格	AC220 / 639W / 60Hz
整體尺寸	長 867 x 寬 318 x 高 299 mm
安裝空間	長 1000 x 寬 500 x 高 400 mm
維修孔尺寸	800 x 800 mm
安裝方式	吊隱式安裝
通訊傳輸	MODBUS RTU (RS485)
搭配	AI智控三合一偵測器

智慧型強效全戶除濕機

Smart and powerful whole-house dehumidifier

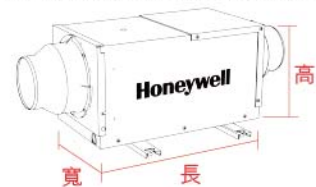

尺寸 : mm

側視圖

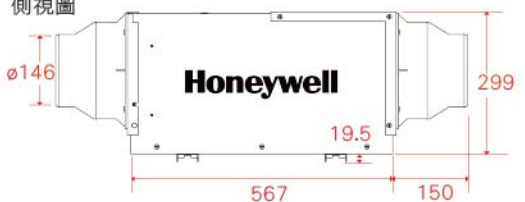

上視圖

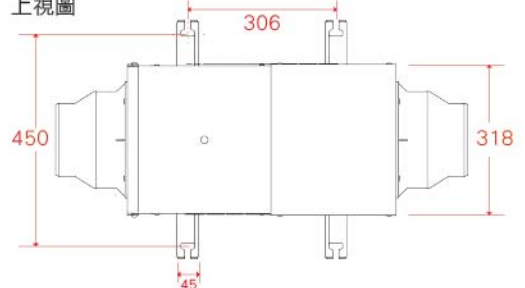

Honeywell

Intelligent DC high static pressure full heat exchanger

智慧型DC高靜壓全熱交換器

EFD-TW (吊隱式)



AI智控三合一偵測器



Efficient ventilation 能耗降低

將熱量與濕氣在排風與外氣間高效轉移，冷暖氣能耗降低 20%



Energy saving 節能省電 (以EFD500TW為計算)

運轉耗電約195W/小時 = 0.195 度電
=約 0.6元 (以台灣電價3元/度 估算)



Green energy heat recovery 綠能熱回收

交換室內外空氣，溫濕度自然平衡，換氣能耗減少 60%



Energy recovery upgrade 能量回收升級

石墨烯高分子全熱交換芯體，防霉抗菌，高效能量回收提升 10%



Noise reduction 噪音降低

直流馬達搭配精密控制，運轉安靜，噪音降低 40%



AI intelligent control AI智控

原廠工業等級偵測控制器，精準掌握生活起居氧氣濃度

智能防護

Intelligent protection

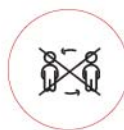

Active oxygen ventilation

活氧換氣

短時間內全屋換氣，氧氣充足，降低群聚感染風險



Protect your breathing

呵護呼吸

雙重濾網淨化，去除粉塵與98%以上PM2.5，守護每一次呼吸



Dual motor power

雙馬達動力

送風與排風各司其職，靜壓更高、距離更遠，動力持久穩定



Antibacterial and antimicrobial

抗菌抑菌

石墨烯奈米膜搭配抗菌塗層，長效抑菌，維持清新健康環境



Clean protection

潔淨守護

減少二氧化碳累積與異味殘留，持續帶來清新純淨的空氣



Easy maintenance

檢修便捷

手旋螺絲設計，快速維護濾網與交換芯體，簡單又安心

智慧型DC高靜壓全熱交換器

Intelligent DC high static pressure full heat exchanger



		型 號	EFD250TW	EFD350TW	EFD500TW
高 速 檔	高 靜 壓	風 量 (m ³ /h)	250	350	500
		機 外 靜 壓 (Pa)	140	150	170
		額 定 功 耗 (W)	96	110	195
		噪 音 值 dB (A)	37	37	38
	低 靜 壓	風 量 (m ³ /h)	250	350	500
		機 外 靜 壓 (Pa)	110	120	140
		額 定 功 耗 (W)	74	84	174
		噪 音 值 dB (A)	36	36	38
低 速 檔	高 靜 壓	風 量 (m ³ /h)	105	175	215
		機 外 靜 壓 (Pa)	125	130	160
		額 定 功 耗 (W)	20	28	33
		噪 音 值 dB (A)	24	26	27
	低 靜 壓	風 量 (m ³ /h)	105	175	215
		機 外 靜 壓 (Pa)	75	75	100
		額 定 功 耗 (W)	19	23	28
		噪 音 值 dB (A)	22	23	24
全熱交 換效率	夏 季 (%)	61	60	60	
	冬 季 (%)	73	72	66	
淨 重 (kg)		34	38	47	
整 體 尺 寸 (cm)		長 1033 寬 775 高 218	長 1162 寬 733 高 254	長 1218 寬 974 高 254	
維 修 孔 尺 寸		600 x 600 mm		適 用 電 源	220VAC / 60Hz
檢 修 方 式		側檢修		氣 流 方 式	交叉流

以上數據依照實際使用與環境空氣品質而有所差異

IDEA HOME · ENJOYABLE LIFE

Honeywell

Intelligent sterilization PM2.5 air purifier

智慧滅菌型PM2.5空氣清淨機

FC400UV PLUS

(吊隱式)

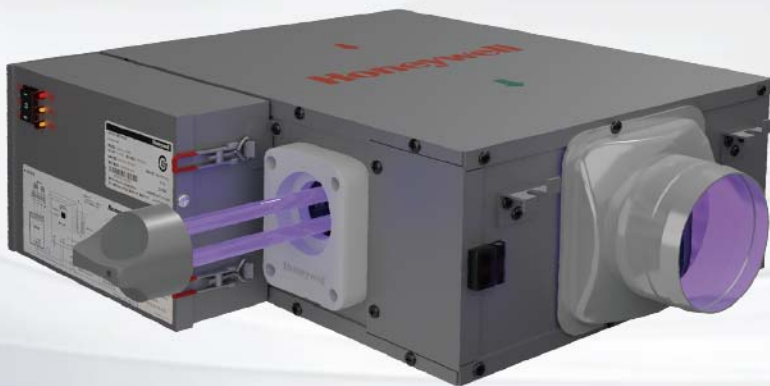

Efficient purification

高效淨化

一次風量去除 PM2.5，淨化效率達 94.8%



Energy saving

節能省電

運轉耗電約 77W /小時 = 0.77 度電
=約 0.23 元 (以台灣電價3元/度 估算)



Powerful interception

強效攔截

經 SGS 測驗，連續監測 1 小時，
PM2.5 去除率高達 99.9%



Low resistance and energy saving

低阻省能

創新低風阻設計，損失為HEPA濾網的
十分之一，節能效益提升 12-18%



UV sterilization

紫外線殺菌

強化殺菌消毒，UVC有效消滅病菌與
真菌 99.9%



AI intelligent control

AI智控

原廠工業等級偵測控制器，精準掌握
生活起居空氣濃度

物理防護

Physical protection



Protect your breathing

呵護呼吸

吸附室內空氣中的大顆粒雜質及異味，如灰塵、煙味等等，亦可過濾室內建材所產生的甲醛成份，更能捕捉細菌和塵蟎、纖維毛髮，過濾空氣中的灰塵等PM2.5細懸浮微粒，並針對PM2.5汙染效果更為突出

層層過濾 每一層過濾，都是一場深層次的淨化

1 鋁絲纏繞初效濾網

過濾流經空氣的纖維毛髮

2 電子集塵室

捕捉灰塵與顆粒

3 UVC紫外線殺菌燈

強化殺菌及消毒

4 後置遮光均流板

均勻分配氣流並攔截部分紫外線透出

5 高效活性炭濾網

空氣中的細小顆粒雜質及異味

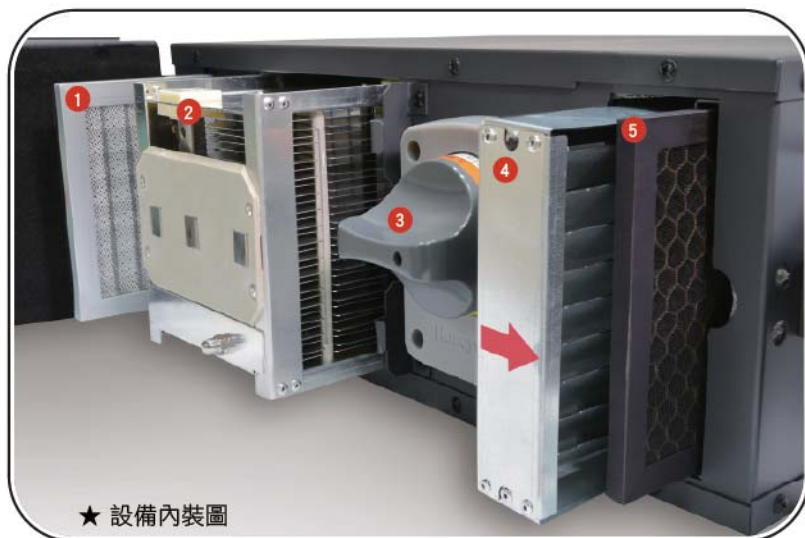

★ 設備內裝圖

產品型號	FC400UV PLUS
額定電壓	AC220 / 50Hz
額定風量	400m ³ / hr
輸入電流	0.35A
紫外線功率	24 W
整體尺寸	長 668 x 寬 465 x 高 184 mm
安裝空間	長 700 x 寬 500 x 高 250 mm
維修孔尺寸	600 x 600 mm
安裝方式	吊隱式安裝
通訊傳輸	MODBUS RTU (RS485)

智慧滅菌型PM2.5空氣清淨機

Intelligent sterilization PM2.5 air purifier

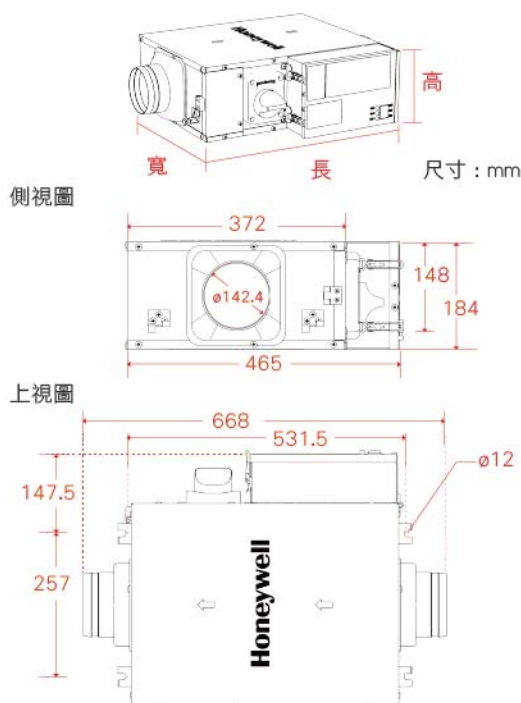

Honeywell

Smart Whole-House PM2.5 Air Purifier

智慧型全戶式PM2.5空氣清淨機

FC400 PLUS

(吊隱式)



Efficient purification

高效淨化

一次風量去除 PM2.5，淨化效率達 98.9 %



Energy saving

節能省電

(以FC400 PLUS為計算)
運轉耗電約 50W/小時 = 0.05 度電
=約 0.15 元 (以台灣電價3元/度 估算)



Micron-level protection

微米級防護

全面把關 $\geq 0.5 \mu m$ 級別，過濾真菌
與病毒過濾效率達 90%



Low resistance and energy saving

低阻省能

創新低風阻設計，損失為HEPA濾網的
十分之一，節能效益提升 12-18%



Powerful interception

強效攔截

有效攔截毛髮、灰塵、皮屑等大
顆粒污染物



AI intelligent control

AI智控

原廠工業等級偵測控制器，精準掌握
生活起居空氣濃度

物理防護

Physical protection

Clean protection

潔淨守護

單機配置三重防護濾網，先擋灰塵，再攔細微顆粒，最後吸走異味和有害氣體殘留，持續帶來清新純淨的空氣

「日常可見」的毛髮、灰塵、皮屑

「窗戶外飄」汽機車廢氣夾帶的 PM2.5、花粉

「肉眼」難察的異味、菸味、油煙味、氣味類

「建材」中釋放的甲醛與TVOC

Dust chamber

1 鋁絲纏繞初效濾網

- ☑ 攔截大顆粒污染物，延長後端濾網壽命
- ☑ 有效攔截毛髮、棉絮、灰塵、皮屑等大顆粒污染物

Special activated carbon filter

2 集塵室

- ☑ 降低能耗，維持氣流順暢與穩定風量，減少濾網負荷，延長使用壽命
- ☑ 有效將毛髮、灰塵、皮屑等大顆粒污染物集中沉積

activated carbon filter

3 活性炭濾網

- ☑ 多孔結構，具備極強的物理吸附與化學吸附能力
- ☑ 有效攔截灰塵、煙味、寵物氣味與日常生活中的異味、廚房油煙味、潮濕霉味，並過濾建材與家具釋放的甲醛及TVOC



產品型號	FC400 PLUS
額定風量	400m ³ / hr
額定功率	50 W
整體尺寸	長 465 x 寬 434 x 高 184 mm
安裝空間	長 500 x 寬 500 x 高 250 mm
額定電壓	AC220 240V 50Hz /60Hz
輸入電流	0.20A
維修孔尺寸	600 x 600 mm
安裝方式	吊隱式安裝
通訊傳輸	MODBUS RTU (RS485)

智慧型全戶式PM2.5空氣清淨機

Smart Whole-House PM2.5 Air Purifier

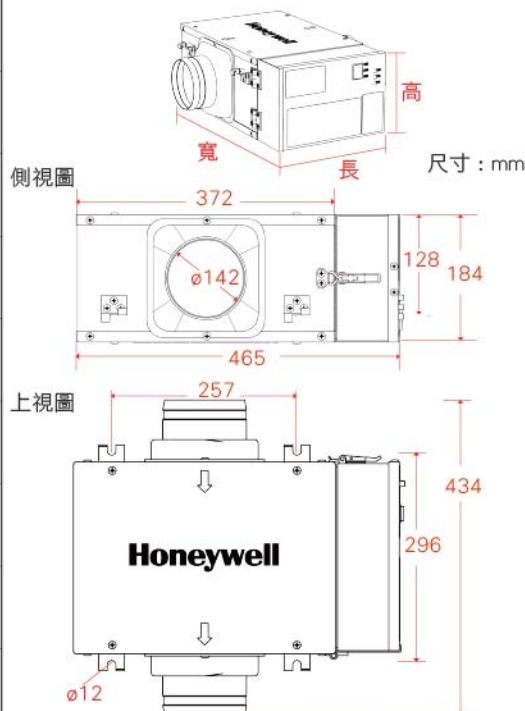

Honeywell

Smart Whole-House PM2.5 Air Purifier

智慧型全戶PM2.5空氣清淨機

EVF300 PLUS

(吊隱式)



AI智控三合一偵測器

Efficient purification

高效淨化

醫療級 HEPA 濾網，有效去除 PM2.5，淨化效率高達 99%

Energy saving

節能省電

運轉耗電約 38W/小時 = 0.038 度電
=約 0.11 元 (以台灣電價3元/度 估算)

Powerful interception

強效攔截

過濾灰塵、煙味等細微雜質與異味，並可降低甲醛與 TVOC

High static pressure and energy saving

高靜壓省能

特殊風道設計 + 直流無刷馬達，長距離送風也不留死角

Efficient and quiet

高效靜音

運轉聲只有 36dB，安靜如輕聲細語，不影響休憩與工作

AI intelligent control

AI智控

原廠工業等級偵測控制器，精準掌握生活起居空氣濃度

物理防護

Physical protection

Protect your breathing

呵護呼吸

單機配置三重防護濾網，以專業等級的濾網配置層層把關，對抗日常居家與窗戶飄進帶來的髒空氣

「日常可見」的毛髮、灰塵、皮屑

「肉眼」難察的異味、菸味、塵蟎、細菌

「窗戶飄進」汽機車廢氣夾帶的 PM2.5、花粉

「建材」中釋放的甲醛與TVOC

Primary filter

1 初效過濾網

- ☑ 對直徑 $\geq 5\mu\text{m}$ 微粒過濾效率達 90%
- ☒ 有效攔截毛髮、灰塵、皮屑等大顆粒污染物

Special activated carbon filter

2 特殊活性炭過濾網

- ☑ 具備強大吸附力
- ☒ 有效攔截灰塵、煙味、寵物氣味與日常生活中的異味，並過濾建材與家具釋放的甲醛及 TVOC

HEPA high-efficiency filter

3 HEPA 高效過濾網

- ☑ 濾網達醫用等級水準，對 PM2.5 的過濾效率高達 99%
- ☒ 有效阻隔細懸浮微粒、花粉與過敏原、塵蟎、細菌、部分病毒載體



★ 設備內裝圖

產品型號	EVF300 PLUS
額定電壓	AC220 / 60Hz
額定風量	300m ³ / hr
噪音值	36~38dB
額定功率	24~28 W
整體尺寸	長 773 x 寬 398 x 高 228 mm
安裝空間	長 1000 x 寬 500 x 高 300 mm
維修孔尺寸	600 x 600 mm
安裝方式	吊隱式安裝
通訊傳輸	MODBUS RTU (RS485)
搭配	AI智控三合一偵測器

智慧型全戶PM2.5空氣清淨機

ISmart Whole-House PM2.5 Air Purifier

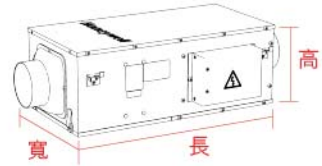

尺寸: mm

側視圖

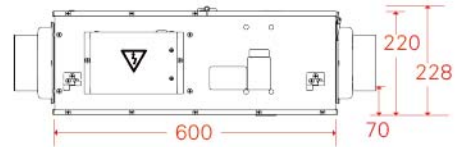

上視圖

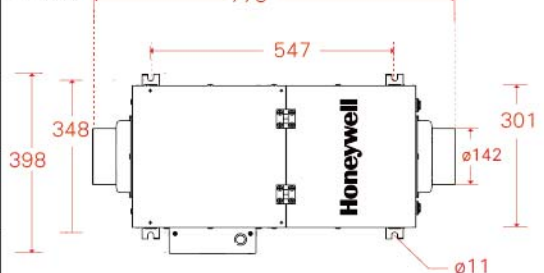

Honeywell

智慧型豪華沐浴暖風機

『浴室超能時尚管家』

HW-YB1028-TD



遙控器面板

■ 智能管家



柔和的燈光、溫暖的氣流、乾爽的空間，讓洗澡不只是日常，而是全家人共享的放鬆時刻。

七大核心功能打造最專業的全方位守護

照明 X 暖房 X 涼風 X 定時 X 換氣 X 除濕 X 安心沐浴

■ 智能除濕



一鍵開啟智能乾燥，無論是鏡前霧氣，還是潮濕牆面，通通搞定

■ 安心沐浴



室內溫度超過38度自動開啟換氣功能，不會因為室內溫度過高而缺氧

■ 變頻恆溫智控



2400W大功率取暖，1°C精準控溫

■ 瞬排水蒸氣

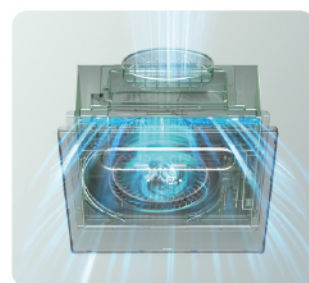

175 m³/h超大換氣量，洗完不再霧茫茫，浴室立刻乾爽

■ 智慧定時設計



貼心守護每個細節，可設定時數，自動關閉，有效避免忘記關機

■ 五重熱力標配

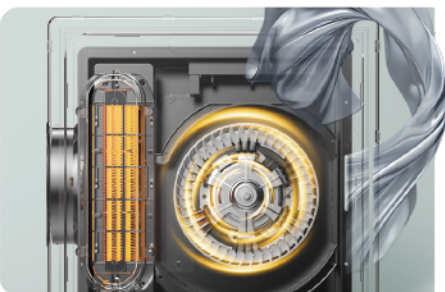

專業空氣動力學設計，電機、螺旋風道、渦輪、蜂巢PTC熱源、廣角擺風

■ 等離子除菌



內置等離子技術，釋放豐富離子，強效抑菌除味，全面淨化



Soft intelligent lighting

柔和智慧照明

9段亮度隨心切換，白光溫和護眼



Powerful air supply

強勁送風

直流無刷電機，風力強勁、低噪低耗，效能比傳統電機高出40%、安靜又省電



Intimate night light

貼心夜燈

柔光照明，掌拍按壓，夜間起身不打擾



Constantly heated bath

恆溫暖浴

32-45°C精準恆溫，冬日暖浴更舒適



APP intelligent control

APP智控

APP智能管理，一鍵掌握 26 種情境模式，無論外出、替家人操控，或提前預熱，都能隨時隨地輕鬆搞定



Safety glass

安全玻璃

高透明、防腐蝕、耐高溫，清潔簡單又安心

型號	HW-YB1028-TD
定時設定	0.5、1H-9H
環境控制	Modbus (RS485) / APP
擺風	自動
額定功率	2400W
電源	220V 60Hz / 11A
尺寸	長330 * 寬330 * 厚117 mm
開孔尺寸	長310 * 寬310 * 厚木框30 mm
功率	吹風20W / 換氣13W / 照明15 W

多功能沐浴暖風機

Multifunctional shower heater

尺寸: mm

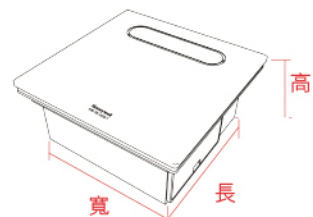

上視圖

側視圖

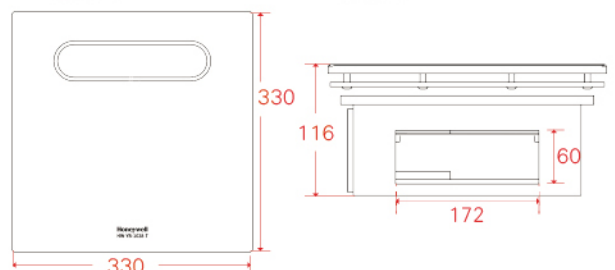



Honeywell

找到出最適合你的智能設備

Find the smart device that's right for you

我們以居住者的生活方式為出發點，
提升室內的舒適度與生活品質，
量身打造最符合實際需求的設計。

精品小宅

潔淨空氣 × 乾爽生活，雙效合一打造全方位舒適居家！！

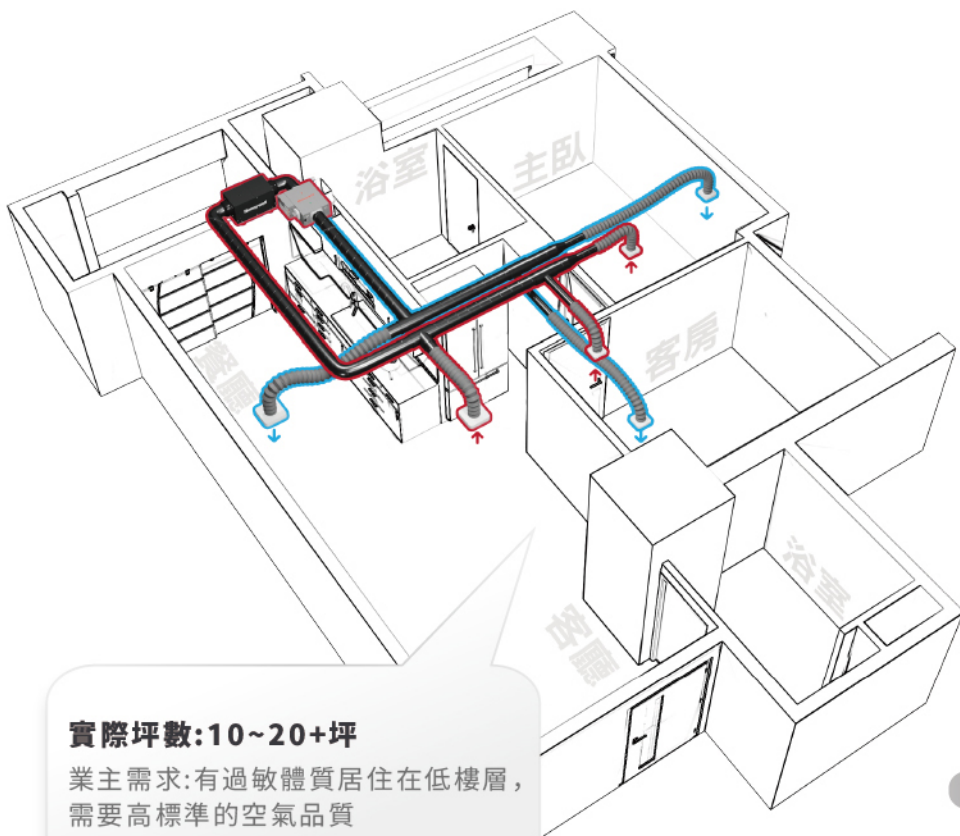

DH-50HT
智慧型強效全戶除濕機

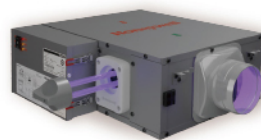

FC400UV PLUS
智慧滅菌型PM2.5空氣清淨機



黴菌消失



高效率除濕



過敏原降低



攔截PM2.5空汙



殺菌消毒



智能感測



液晶觸控

「清淨 × 除濕，維持清新舒適的嗅覺環境。」

三房兩廳/親子宅

悶、濕、髒的空氣看不見卻影響全家健康，**三機合力，還你真正清新好空氣！**

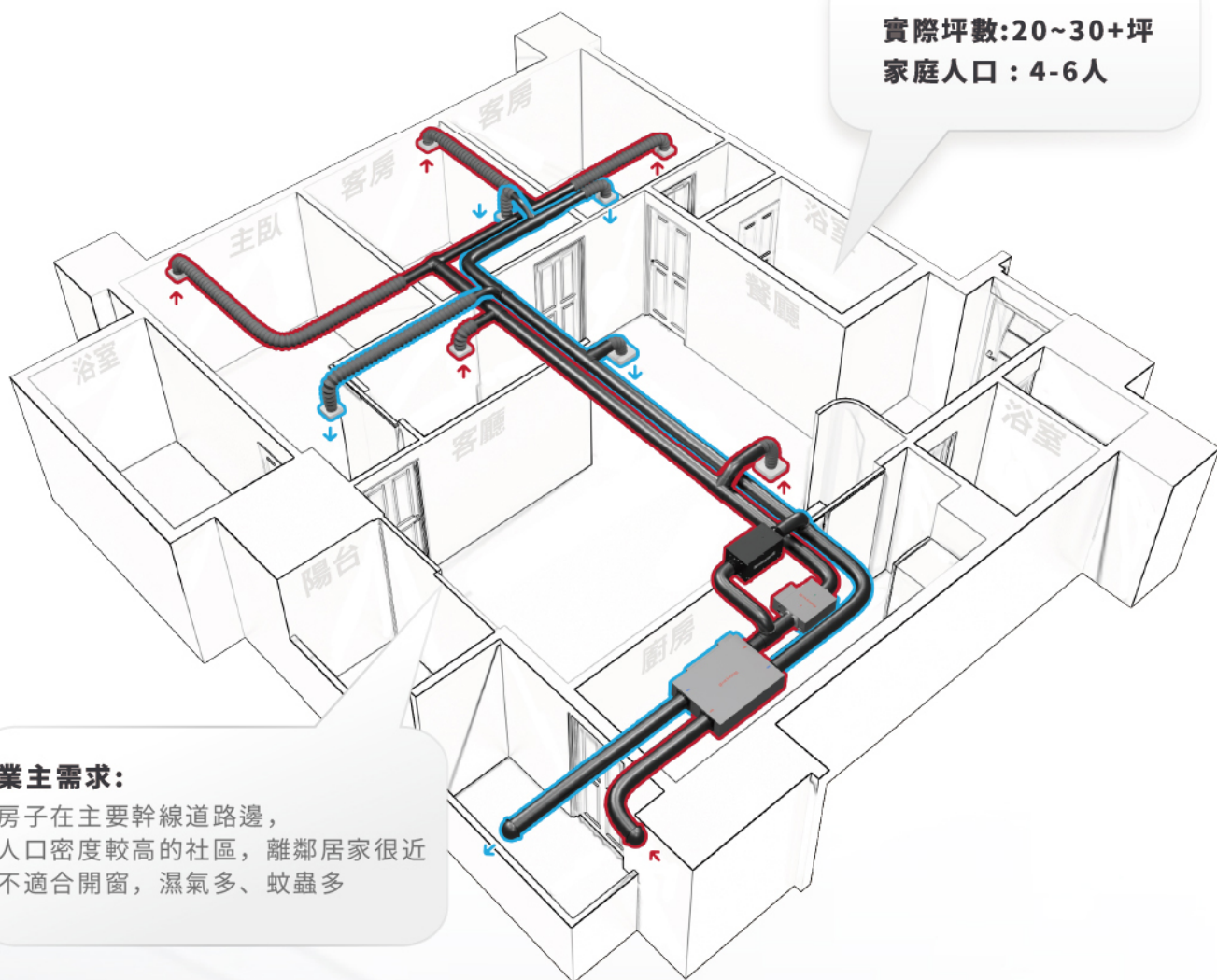

DH-50HT

智慧型強效全戶除濕機

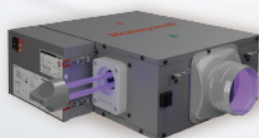

FC400UV PLUS

智慧滅菌型PM2.5空氣清淨機



EFD250TW

智慧型DC高靜壓全熱交換器

平面豪宅-兩戶打通

空氣不只要乾淨，還要流通與乾爽，**全熱交換機+除濕機+清淨機**，三效合一才真正到位！

實際坪數:35~50+坪
家庭人口:5-8人

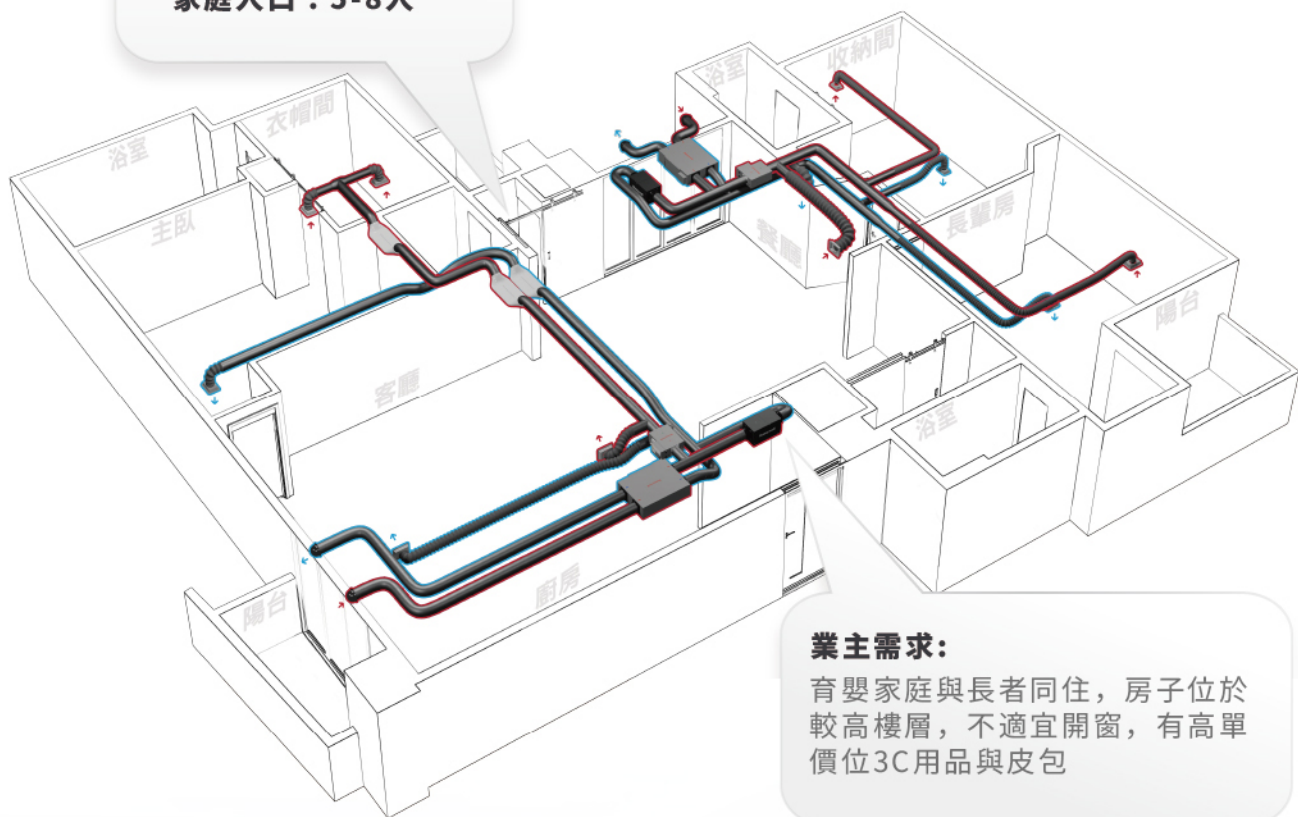

業主需求:

育嬰家庭與長者同住，房子位於較高樓層，不適宜開窗，有高單位3C用品與皮包



智能感測



液晶觸控



黴菌消失



高效率除濕



過敏原降低



避免交叉感染



活氧換氣



攔截PM2.5空汙



殺菌消毒

分區控制、氣流分布更均勻、備援安心、空氣品質更穩定也更省電

獨棟戶型-兩層一套

只有換氣還不夠，別忘了濕氣與清淨也是健康隱形殺手，
三機搭配才能真正守護每一次呼吸。

實際坪數:30~60+坪
家庭人口:5人

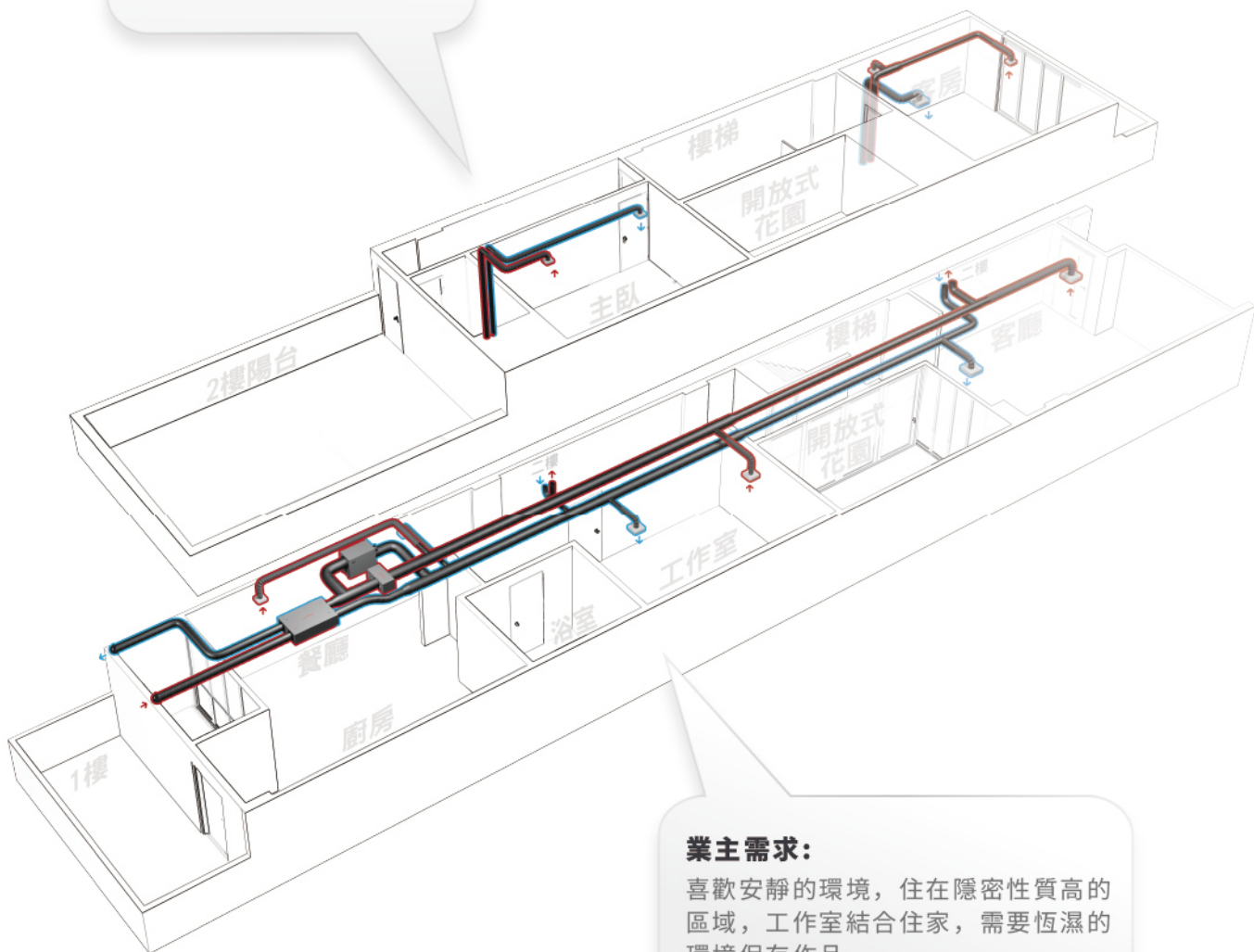

業主需求:

喜歡安靜的環境，住在隱密性質高的區域，工作室結合住家，需要恆濕的環境保存作品



DR90A2000

智慧型全戶除濕機



FC600 PLUS

智慧型全戶式PM2.5空氣清淨機



EFD250TW

智慧型DC高靜壓全熱交換器



智能感測



液晶觸控



黴菌消失



高效率除濕



過敏原降低



避免交叉感染



活氧換氣



攔截PM2.5空汙



殺菌消毒

善用空氣品質設備與空間規劃，能有效提升工作舒適度與專注力並減少缺點影響

Honeywell

我們不只安裝設備，
更在意你真正的生活品質。





 **HAMTON**

瀚頓國際，與你一起打造
真正懂生活的家。

業界領導品牌



空氣與水的淨化專家

H A M T O N

看不見的心 淨在空氣與水之間

Quietly Protecting What Matters Most - Between Air and Water.

瀚頓國際貿易有限公司 Hamton Watertec Co.,Ltd.

📍 新北市汐止區中興路86號8樓之1

☎ 0800-201-666



Hamton瀚頓國際
官方網站



Honeywell智慧家居
瀚頓國際



Hamton瀚頓國際



Honeywellhamton

經銷商：

114.12版本內容如有變化，恕不另行通知