



VALIDO FINO AL 31 AGOSTO 2026

# HEAVY DUTY NEWS

**VOLANTINO PROMOZIONALE**

**NUOVE  
CALZATURE  
FLEXTRED™  
ALTA VISIBILITÀ**



**FLEXTRED™**



**SCOPRI LE NUOVE  
FLEXTRED™ A PAG. 68**

[2]

HEAVY DUTY NEWS

# TUTTA UN'ALTRA MUSICA

- 1) Acquista Elettrotensili e Utensili essenziali Milwaukee della promozione al prezzo indicato fino al 31 Agosto
- 2) Registrati sul sito entro 30 giorni dalla data fattura
- 3) Ricevi la cassa o radio omaggio a casa tua!

**SPENDI  
€500  
E RICEVI  
OMAGGIO**

**M12**

**CASSA BLUETOOTH**  
M12 SPEJSG2-0  
ART 4933498433

**SPENDI  
€750  
E RICEVI  
OMAGGIO**

**M18**

**CASSA BLUETOOTH**  
M18 SPEJSG2-0  
ART 4933493530

**SPENDI  
€1.500  
E RICEVI  
OMAGGIO**

**M18**

**RADIO DA CANTIERE**  
M18 RC-0  
ART 4933446639

**SPENDI  
€1.000  
E RICEVI  
OMAGGIO**

**M18**

**RADIO DAB+**  
M18 RADDAB+G2-0  
ART 4933492344

**SPENDI  
€2.000  
E RICEVI  
OMAGGIO**

**M18**

**RADIO PACKOUT™**  
M18 PRCDAB+0  
ART 4933472112

**SFOGLIA LA PAGINA  
E SCOPRI I PRODOTTI COINVOLTI!**

La parola ed il logo The Bluetooth® sono marchi registrati, di proprietà di Bluetooth SIG, Inc. e l'uso di tali marchio da parte di TTI è concesso in licenza d'uso

[3]

# TUTTA UN'ALTRA MUSICA CON MILWAUKEE®

1) ACQUISTA ALMENO UN ELETTROUTENSILE TRA I SEGUENTI AL PREZZO INDICATO

## FORATURA

**TASSELLATORE 5.0J 32MM 18V**  
M18 ONEFHPX-802X // COD. 4933500234  
DOTAZIONE: 2 BATTERIE 18V 8AH FORGE, 1 CARICABATTERIE RAPIDO, 1 VALIGETTA  
**€ 949,00**

**TASSELLATORE 2.5J 26MM 18V**  
M18 FHX-552X // COD. 4933478889  
DOTAZIONE: 2 BATTERIE 18V 5.5AH HIGH OUTPUT, 1 CARICABATTERIE RAPIDO, 1 VALIGETTA  
**€ 729,00**

**TRAPANO 45NM 12V**  
M12 FPD2-602X // COD. 4933479870  
DOTAZIONE: 2 BATTERIE 12V 6AH, 1 CARICABATTERIE, 1 VALIGETTA  
**€ 349,00**

**TASSELLATORE 2.3J 26MM 18V**  
M18 BLHX-502X // COD. 4933478892  
DOTAZIONE: 2 BATTERIE 18V 5AH, 1 CARICABATTERIE RAPIDO, 1 VALIGETTA  
**€ 609,00**

**TRAPANO CON PERCUSSIONE 158 NM 18V**  
M18 FPD3-502X // COD. 4933479860  
DOTAZIONE: 2 BATTERIE 18V 5AH, 1 CARICABATTERIE RAPIDO, 1 VALIGETTA  
**€ 539,00**

**TASSELLATORE COMPATTO 1.2J 16MM 12V**  
M12 FHAC16-502X // COD. 4933499185  
DOTAZIONE: 2 BATTERIE 12V 5AH HIGH OUTPUT, 1 CARICABATTERIE, 1 VALIGETTA  
**€ 459,00**

**TASSELLATORE COMPATTO 1.8J 16MM 18V**  
M18 FHAC16-302X // COD. 4933498584  
DOTAZIONE: 2 BATTERIE 18V 3AH HIGH OUTPUT, 1 CARICABATTERIE RAPIDO, 1 VALIGETTA  
**€ 539,00**



## IMPULSI

**AVVITATORE AD IMPULSI 1/4" HEX 18V**  
M18 FID3-502X // COD. 4933479865  
DOTAZIONE: 2 BATTERIE 18V 5AH, 1 CARICABATTERIE RAPIDO, 1 VALIGETTA  
**€ 549,00**

**AVVITATORE AD IMPULSI 1/2" 339 NM 18V**  
M18 FIW2F12-502X // COD. 4933478444  
DOTAZIONE: 2 BATTERIE 18V 5AH, 1 CARICABATTERIE RAPIDO, 1 VALIGETTA  
**€ 589,00**

**AVVITATORE AD IMPULSI 3/4" 1.627 NM 18V**  
M18 ONEFHWF34-502X // COD. 4933459730  
DOTAZIONE: 2 BATTERIE 18V 5AH, 1 CARICABATTERIE RAPIDO, 1 VALIGETTA  
**€ 769,00**

**AVVITATORE AD IMPULSI 1/2" 745 NM 18V**  
M18 FMTW2F12-502X // COD. 4933478450  
DOTAZIONE: 2 BATTERIE 18V 5AH, 1 CARICABATTERIE RAPIDO, 1 VALIGETTA  
**€ 649,00**

**AVVITATORE AD IMPULSI 1/4" HEX 12V**  
M12 FID2-202X // COD. 4933479877  
DOTAZIONE: 2 BATTERIE 12V 2AH, 1 CARICABATTERIE, 1 VALIGETTA  
**€ 289,00**

**AVVITATORE AD IMPULSI 1/2" 1.491 NM 18V**  
M18 FHIW2F12-502X // COD. 4933492783  
DOTAZIONE: 2 BATTERIE 18V 5AH, 1 CARICABATTERIE RAPIDO, 1 VALIGETTA  
**€ 699,00**

**AVVITATORE AD IMPULSI 1/2" 542 NM 12V**  
M12 FCW12G3-502X // COD. 4933493455  
DOTAZIONE: 2 BATTERIE 12V 5AH HIGH OUTPUT, 1 CARICABATTERIE, 1 VALIGETTA  
**€ 409,00**



## TAGLIO

**SEGA ORIZZONTALE 18V**  
M18 FSZ-502X // COD. 4933478291  
DOTAZIONE: 2 BATTERIE 18V 5AH, 1 CARICABATTERIE RAPIDO, 1 VALIGETTA  
**€ 649,00**

**SEGHETTO DIRITTO 18V**  
M18 FHZ-502X // COD. 4933500562  
DOTAZIONE: 2 BATTERIE 18V 5AH, 1 CARICABATTERIE RAPIDO, 1 VALIGETTA  
**€ 519,00**

**MINI SMERIGLIATRICE MULTIMATERIALE 12V**  
M12 FCOT-422X // COD. 4933464619  
DOTAZIONE: 2 BATTERIE 12V 4AH E 2AH, 1 CARICABATTERIE, 1 VALIGETTA  
**€ 349,00**

**SMERIGLIATRICE 125MM 18V**  
M18 FSAG125XB-502X // COD. 4933478430  
DOTAZIONE: 2 BATTERIE 18V 5AH, 1 CARICABATTERIE RAPIDO, 1 VALIGETTA  
**€ 609,00**

**UTENSILE MULTIFUNZIONE 18V**  
M18 FMT-502X // COD. 4933478492  
DOTAZIONE: 2 BATTERIE 18V 5AH, 1 CARICABATTERIE RAPIDO, 1 VALIGETTA  
**€ 619,00**



## FISSAGGIO

**CHIODATRICE PER LEGNO 18V**  
M18 FFN-502C // COD. 4933471404  
DOTAZIONE: 2 BATTERIE 18V 5AH, 1 CARICABATTERIE RAPIDO, 1 VALIGETTA  
**€ 919,00**

**RIVETTATRICE FINO A 7MM 18V**  
M18 ONEFPRT-202X // COD. 4933478602  
DOTAZIONE: 2 BATTERIE 18V 2AH, 1 CARICABATTERIE RAPIDO, 1 VALIGETTA  
**€ 1.029,00**

**RIVETTATRICE FINO A 4.8MM 12V**  
M12 BPRT-201X // COD. 4933464405  
DOTAZIONE: 1 BATTERIA 12V 2AH, 1 CARICABATTERIE, 1 VALIGETTA  
**€ 419,00**



**GLI ELETTROUTENSILI DEL COSTRUISCI IL TUO KIT**  
(PAG. 29, 32, 33)



**I KIT DEL VOLANTINO**  
(PAG. 30, 31, 34, 35, 36)



2) ACQUISTA ALMENO UN UTENSILE ESSENZIALE TRA I SEGUENTI AL PREZZO INDICATO



**FARETTO RUOTABILE 700 LUMEN 12V**  
M12 PAL-0 // COD. 4933478226  
**€ 109,00**



**TORCIA FRONTALE RICARICABILE 450 LUMEN**  
IRHL450 // COD. 4933478587  
**€ 85,00**



**TORCIA RICARICABILE 500 LUMEN**  
IRFL500 // COD. 4933478586  
**€ 75,00**



**SET 12 PZ GIRAVITI**  
COD. 49332472003  
**€ 39,30**



**MINI CRICCHETTO 7 IN 1**  
COD. 4932498792  
**€ 35,10**



**SET CHIAVI ESAGONALI LUNGERIA PUNTA SFERICA - 9 PZ**  
COD. 4932478621  
**€ 24,80**



**SET 1 PUNTE SDS-PLUS MX4 7PZ**  
COD. 4932500060  
DOTAZIONE: 7PZ (5/6X115MM) (6/8/8/10X165MM)(12X160MM)  
**€ 51,10**



**SET 2 PUNTE MULTIMATERIALE 8 PZ**  
COD. 4932493871  
DOTAZIONE: 8 PZ (4 X 90 MM, 5/5/6/6X100MM, 8/10X120MM, 12X150MM)  
**€ 31,30**



**SET 40PZ AVV./FORAT. SHOCKWAVE**  
COD. 4932492004  
**€ 51,70**



**GUANTI GENERICI IN PU NERI CONF. 12 PAIA**  
7/S 4932493238 10/XL 4932493241  
8/M 4932493239 11/XXL 4932493242  
9/L 4932493240  
**€ 18,00**



**OCCHIALE ANTI-GRAFFIO - LENTI ROSSE SPECCHIATE**  
COD. 4932498548  
**€ 19,90**



**STCBL CAPPELLO TRUCKER NERO**  
COD. 4932493107  
**€ 21,90**

3) RAGGIUNGI LO SCAGLIONE E RICEVI L'OMAGGIO!

SPENDI **€500\***  
E RICEVI OMAGGIO

**M12 CASSA BLUETOOTH**

M12 SPEJSG2-0  
ART 4933498433

VALORE €135



SPENDI **€750\***  
E RICEVI OMAGGIO

**M18 CASSA BLUETOOTH**

M18 SPEJSG2-0  
ART 4933493530

VALORE €175



SPENDI **€1.000\***  
E RICEVI OMAGGIO

**M18 RADIO DAB+**

M18 RADDAB-G2-0  
ART 4933492344

VALORE €249



SPENDI **€1.500\***  
E RICEVI OMAGGIO

**M18 RADIO DA CANTIERE**

M18 RC-0  
ART 4933446639

VALORE €329



SPENDI **€2.000\***  
E RICEVI OMAGGIO

**M18 RADIO PACKOUT**

M18 PRCDAB+-0  
ART 4933472112



## CONDIZIONI DI VALIDITÀ

La presente operazione a premi è riservata esclusivamente ai possessori di Partita IVA (professionisti). Sono validi esclusivamente i prodotti in promozione riportati nel volantino a pagina 4-5, che dovranno essere chiaramente indicati in fattura con codici parlanti e prezzi corrispondenti a quelli del volantino. Per la validità della partecipazione è obbligatorio che i codici degli elettrotensili e degli utensili essenziali siano presenti sulla medesima fattura. È possibile richiedere un massimo di n. 1 (uno) premio per ogni fattura, indipendentemente dall'importo complessivo. Ogni Partita IVA potrà ottenere un massimo di n. 3 (tre) premi per l'intera durata della promozione. La registrazione della fattura dovrà avvenire entro e non oltre 30 giorni dalla data riportata in fattura. La promozione non è cumulabile con altre iniziative in corso e potrà essere interrotta in qualsiasi momento per esaurimento scorte. Per regolamento completo e condizioni dettagliate consultare il sito [promozioni.it.milwaukeeool.eu/tuttaunaltramusica](http://promozioni.it.milwaukeeool.eu/tuttaunaltramusica).



**REGOLAMENTO E INFO PRODOTTI**



**NOVITÀ** **M12 FUEL**

## NUOVI CRICCHETTI DA 1/2", 1/4" E 3/8"



### M12 FUEL CRICCHETTO 1/2" 108 NM 12V

M12 FIR12G2-252B // COD. 4933498940

**CARATTERISTICHE:**

- Potente e veloce: Fino a 108 Nm e 300 giri/min
- Estremamente compatto: testa di soli 19mm, lunghezza totale 32,4 cm
- Impugnatura gommata ed ergonomica

**DOTAZIONE:** 2 BATTERIE 12V HIGH OUTPUT™ (2.5 E 5 AH), 1 CARICABATTERIE, 1 BORSA

SENZA BATTERIE E CARICABATTERIE: 4933498939 € 239 + IVA



POSSIBILITÀ DI MONTARE INTERRUOTTORE A PALETTA O A PULSANTE (INCLUSI)



€ 379,00 € 462,38 IVA INC.

### M12 FUEL CRICCHETTO 1/4" 61 NM 12V

M12 FIR14G2-252B // COD. 4933498934

**CARATTERISTICHE:**

- Potente e veloce: Fino a 61 Nm e 550 giri/min
- Estremamente compatto: testa di soli 19mm, lunghezza totale 32,4 cm
- Impugnatura gommata ed ergonomica
- Possibilità di montare interruttore a paletta o a pulsante (inclusi)

**DOTAZIONE:** 2 BATTERIE 12V HIGH OUTPUT™ (2.5 E 5 AH), 1 CARICABATTERIE, 1 BORSA

SENZA BATTERIE E CARICABATTERIE: 4933498933 € 239 + IVA



€ 379,00 € 462,38 IVA INC.

### M12 FUEL CRICCHETTO 3/8" 95 NM 12V

M12 FIR38G2-252B // COD. 4933498937

**CARATTERISTICHE:**

- Potente e veloce: Fino a 95 Nm e 400 giri/min
- Estremamente compatto: testa di soli 19mm, lunghezza totale 32,4 cm
- Impugnatura gommata ed ergonomica
- Possibilità di montare interruttore a paletta o a pulsante (inclusi)

**DOTAZIONE:** 2 BATTERIE 12V HIGH OUTPUT™ (2.5 E 5 AH), 1 CARICABATTERIE, 1 BORSA

SENZA BATTERIE E CARICABATTERIE: 4933498936 € 239 + IVA



€ 379,00 € 462,38 IVA INC.

**NOVITÀ** **M18**

## ASPIRATORE COMPATTO



### M18 ASPIRATORE COMPATTO 18V

M18 BLCV2-0 // COD. 4933500788

**CARATTERISTICHE:**

- Aspiratore compatto, ergonomico (solo 2.1kg con batteria) e versatile, fornito con 2 prolunghe, spazzola per pavimenti, tubo flessibile estensibile e bocchetta per fessure
- Contenitore traslucido da 0.75L che consente di vedere facilmente quando l'aspiratore è pieno
- Separatore ciclonico integrato per massima pulizia del filtro
- Oltre 20 minuti di autonomia in continuo utilizzando una batteria M18 B5 (5Ah)

**DOTAZIONE:** SENZA BATTERIE E CARICABATTERIE



€ 159,00 € 193,98 IVA INC.

**NOVITÀ** **M18**

## VENTILATORE A MORSA

DISPONIBILE DA GIUGNO



### M18 VENTILATORE A MORSA 18V

M18 LAF-0 // COD. 4933499235

**CARATTERISTICHE:**

- Versatile: in grado di essere appoggiato su superfici piane, o agganciato a canaline, pantografi, scale e a qualsiasi elemento quadrato o tondo fino a 2" di diametro, grazie alla sua morsa a regolazione rapida
- Il potente motore brushless eroga un flusso d'aria fino a 30 km/h e 1.274 m³/h, ottimizzato per il raffreddamento personale in ambienti di lavoro professionali
- Fino a 3.5 ore di autonomia alla massima velocità e 8 ore al 75% della velocità con 1 batteria M18 B5 (5Ah)
- Rotazione della testa fino a 350° in orizzontale e 210° in verticale, rotella per velocità variabile

**DOTAZIONE:** SENZA BATTERIE E CARICABATTERIE, CON LACCIO ANTICADUTA 4.5KG



€ 199,00 € 242,78 IVA INC.



**NOVITÀ** M18 FUEL

## SCANALATRICE PER TUBAZIONI 18V 2" - 6"

DISPONIBILE DA GIUGNO

SCOPRI ANCHE LA VERSIONE 1-1/4" - 4" A PAG. 43



€ 3.199,00

€ 3.902,78 IVA INC.

ONE KEY  
UNLOCKING THE DIGITAL JOBSITE

## M18 FUEL SCANALATRICE PER TUBAZIONI 2" - 6" 18V

M18 FRGR02-122C // COD. 4933499441

### CARATTERISTICHE:

- Scanalatrice per tubazioni a batteria sviluppata per chi installa prevalentemente sprinkler con capacità 2" (D50) - 6" (DN150)
- Consente di eseguire la scanalatura in tutte le posizioni: su tubi già installati, su cavalletto per tubi oppure in modalità fissa da banco
- Semplice da utilizzare: seleziona il diametro della tubazione, il materiale e lo spessore. Definisci la profondità del solco e premi avvio
- Fino a 25 scanalature su tubazioni da 3" con una batteria M18™ FORGE™ da 12.0Ah

DOTAZIONE: 2 BATTERIE 18V FORGE™ 12AH, 1 CARICABATTERIE RAPIDO, 1 VALIGETTA

SENZA BATTERIE E CARICABATTERIE:  
4933499440 € 2.749 + IVA



**NOVITÀ** MX FUEL

## SALDATRICE PER ELETTROFUSIONE

MX FUEL

## SALDATRICE PER ELETTROFUSIONE

MXF EFP-802 // COD. 4933493806

### CARATTERISTICHE:

- In grado di collegare tubi in polietilene fino a 200 mm di diametro
- Compatibile con raccordi elettrosaldabili per gas e acqua
- Lo scanner wireless consente di scansionare i codici a barre dei raccordi fornendo informazioni alla saldatrice, che imposta i parametri corretti sulla base dei dati scansionati
- Registra ogni saldatura per la creazione di report professionali tramite app gratuita MILWAUKEE® ONE-KEY™

DOTAZIONE: 2 BATTERIE MX FUEL™ FORGE™ 8AH, 1 CARICABATTERIE, CAVI PER ELETTROFUSIONE DA 4,5 M, SCANNER PER CODICI A BARRE, SET DI PUNTALI PER FUSIONE



€ 5.899,00

€ 7.196,78 IVA INC.

## M18 POMPA DI RECUPERO REFRIGERANTE 18V

M18 BLRP-121 // COD. 4933498173

### CARATTERISTICHE:

- Capacità di recuperare refrigerante da impianti fino a 5.000 kg
- Compatibile con refrigeranti A1, A2 e A2L
- Rimuove in autonomia il refrigerante residuo e si spegne da sola quando raggiunge la pressione obiettivo
- Connettore da 1/4" per collegare le tubazioni più diffuse

DOTAZIONE: 1 BATTERIA 18V FORGE™ 12AH, 1 CARICABATTERIE RAPIDO

SENZA BATTERIE E CARICABATTERIE:  
4933498172 € 1.599 + IVA

PERFETTA IN ABBINATA ALLA POMPA DEL VUOTO DI PAG. 48!



€ 1.929,00

€ 2.353,38 IVA INC.

M18 **NOVITÀ**

## POMPA DI RECUPERO REFRIGERANTE 18V



**NOVITÀ** ONE KEY

## GENERATORE PORTATILE

DISPONIBILE DA LUGLIO

DIPONIBILE ANCHE MODELLO DA 2.5 KWH

IRPSUOP2500 // COD. 4933492133

### CARATTERISTICHE:

- 47 kg di peso, con pratica maniglia telescopica per trasporto



€ 4.629,00

€ 5.647,38 IVA INC.

ONE KEY

## GENERATORE PORTATILE DA 6.0 KWH PACKOUT™ 7200 / 3600 W

IRPSUOP6000 // COD. 4933500156

### CARATTERISTICHE:

- Batteria interna ricaricabile REDLITHIUM™ da 6.0 kWh con potenza di picco di 7.200 W e potenza continua di 3.600 W
- Dotato di 3 prese di corrente per dispositivi a cavo e dispositivi personali, oltre a 2 prese USB-C
- Schermo che mostra il wattaggio generato, il tempo di funzionamento rimanente e il livello di carica
- In grado di ricaricare fino a 43 batterie M18 da 5 Ah o 30 batterie M18 FORGE™ da 8 Ah con una singola carica
- IP54 per utilizzo in esterna e compatibile con PACKOUT™ per impilare cassette e organiser
- 82 kg di peso, con pratica maniglia telescopica per trasporto e gancio per sollevamento



€ 7.999,00

€ 9.758,78 IVA INC.



# ACQUISTA LE SOLUZIONI DA GIARDINO MILWAUKEE® E RICEVI FINO A DUE BATTERIE HIGH OUTPUT™ DA 5.5 AH IN OMAGGIO!

**MILWAUKEE®  
A PIENA CARICA**  
PER OGNI  
ELETTROUTENSILE  
DELLA PROMO  
ACQUISTATO  
**FINO AL  
31 AGOSTO**

## RICHIEDI



**UNA BATTERIA  
HIGH OUTPUT™  
5.5AH  
SUGLI UTENSILI  
18V**



**DUE BATTERIE  
HIGH OUTPUT™  
5.5AH  
SUGLI UTENSILI  
2X18V**

**PERFETTE PER  
ALLARGARE IL PARCO UTENSILI  
O ALLEGGERIRE I TUOI ATTUALI  
UTENSILI DA GIARDINO!**

**OPERAZIONE A PREMI RISERVATA  
AI TITOLARI DI PARTITA IVA**

## FUNZIONAMENTO

**1**

**ACQUISTA UNO O PIÙ  
ELETTROUTENSILI  
DALLA PAGINA  
SEGUENTE AL  
PREZZO INDICATO**

**2**

**REGISTRALO  
SUL SITO  
ENTRO 30 GIORNI  
DALLA DATA FATTURA**

**3**

**RICEVI  
L'OMAGGIO  
DIRETTAMENTE  
A CASA TUA**

VALORE DI UNA BATTERIA 185€ IVA ESCLUSA,  
DUE BATTERIE 370€ IVA ESCLUSA  
BATTERIA/E AGGIUNTIVA/E RISPETTO  
ALLA DOTAZIONE STANDARD DI OGNI UTENSILE  
INDICATA NELLA PAGINA SEGUENTE

**REGOLAMENTO  
E INFO PRODOTTI**



## SOFFIATORI

### SOFFIATORE 12.2 N 18V

**M18 FBLG3-802 //  
COD. 4933499233**

**DOTAZIONE:**  
2 BATTERIE 18V FORGE™ 8.0 AH,  
1 CARICABATTERIE RAPIDO M12-18 FC



€ 579,00 € 706,38 IVA INC.

### SOFFIATORE 17.7 N 2X18V

**M18 F2BL-802 //  
COD. 4933499229**

**DOTAZIONE:**  
2 BATTERIE 18V FORGE™ 8.0 AH,  
1 CARICABATTERIE SIMULTANEO SUPER  
RAPIDO M18 DBSC



€ 899,00 € 1.096,78 IVA INC.

### SOFFIATORE SPALLEGGIATO 20.5N 2X18V

**M18 F2BPB-124 //  
COD. 4933499231**

**DOTAZIONE:**  
4 BATTERIE 18V FORGE™ 12.0 AH,  
1 CARICABATTERIE MULTIPLO PACKOUT™



€ 1.829,00 € 2.231,38 IVA INC.

## COMBI

### MULTIUTENSILE 18V (SOLO MOTORE)

**M18 FOPH2-802 //  
COD. 4933492664**

**DOTAZIONE:**  
2 BATTERIE 18V FORGE™ 8.0 AH,  
1 CARICABATTERIE RAPIDO M12-18 FC



€ 699,00 € 852,78 IVA INC.

## TAGLIASIEPI

### TAGLIASIEPI 60CM 18V

**M18 FHET60G2-802 //  
COD. 4933498385**

**DOTAZIONE:**  
2 BATTERIE 18V FORGE™ 8.0 AH,  
1 CARICABATTERIE RAPIDO M12-18 FC



€ 729,00 € 889,38 IVA INC.

### TAGLIASIEPI 75CM 18V

**M18 FHET75G2-802 //  
COD. 4933498388**

**DOTAZIONE:**  
2 BATTERIE 18V FORGE™ 8.0 AH,  
1 CARICABATTERIE RAPIDO M12-18 FC



€ 769,00 € 938,18 IVA INC.

### TAGLIASIEPI AD ASTA 216CM 18V

**M18 FHETE22-802 //  
COD. 4933498516**

**DOTAZIONE:**  
2 BATTERIE 18V FORGE™ 8.0 AH,  
1 CARICABATTERIE RAPIDO M12-18 FC



€ 899,00 € 1.096,78 IVA INC.

## SVETTATOI

### SVETTATOIO 18V

**M18 BLTS-551 //  
COD. 4933480866**

**DOTAZIONE:**  
1 BATTERIA 18V HIGH OUTPUT™ 5.5 AH,  
1 CARICABATTERIE RAPIDO M12-18 FC



€ 769,00 € 938,18 IVA INC.

## ELETTROSEGHE

### ELETTROSEGA DA POTATURA 20CM 18V

**M18 FHS20-552 //  
COD. 4933480118**

**DOTAZIONE:**  
2 BATTERIE 18V HIGH OUTPUT™ 5.5 AH,  
1 CARICABATTERIE RAPIDO M12-18 FC



€ 659,00 € 803,98 IVA INC.

### ELETTROSEGA TOP HANDLE 30CM 18V

**M18 FTHCHS30-802 //  
COD. 4933499221**

**DOTAZIONE:**  
2 BATTERIE 18V FORGE™ 8.0 AH,  
1 CARICABATTERIE RAPIDO M12-18 FC



€ 829,00 € 1.011,38 IVA INC.

### ELETTROSEGA 50CM 2X18V

**M18 F2CHS50-802 //  
COD. 4933480121**

**DOTAZIONE:**  
2 BATTERIE 18V FORGE™ 8.0 AH, 1  
CARICABATTERIE SIMULTANEO M18 DFC



€ 1.249,00 € 1.523,78 IVA INC.

### POTATORE AD ASTA 30CM 18V

**M18 FTSP30-121 //  
COD. 4933499227**

**DOTAZIONE:**  
1 BATTERIA 18V FORGE™ 12.0 AH,  
1 CARICABATTERIE RAPIDO M12-18 FC



€ 999,00 € 1.218,78 IVA INC.

## DECESPUGLIATORI

### DECESPUGLIATORE BIKE 18V

**M18 FBCU-802 //  
COD. ART. 4933499211**

**DOTAZIONE:**  
2 BATTERIE 18V FORGE™ 8 AH,  
1 CARICABATTERIE RAPIDO M12-18 FC



€ 799,00 € 974,78 IVA INC.

### DECESPUGLIATORE BIKE 2X18V

**M18 F2BCU-122 //  
COD. 4933480860**

**DOTAZIONE:**  
2 BATTERIE 18V FORGE™ 12.0 AH,  
1 CARICABATTERIE SIMULTANEO  
SUPER RAPIDO M18 DBSC



€ 1.299,00 € 1.584,78 IVA INC.

## TOSAERBA

### TOSAERBA 46CM 2X18V

**M18 F2LM46-802 //  
COD. 4933499215**

**DOTAZIONE:**  
2 BATTERIE 18V FORGE™ 8.0 AH,  
1 CARICABATTERIE SIMULTANEO  
SUPER RAPIDO M18 DBSC



€ 1.399,00 € 1.706,78 IVA INC.

### TOSAERBA 53CM 2X18V

**M18 F2LM653-122 //  
COD. 4933499213**

**DOTAZIONE:**  
2 BATTERIE 18V FORGE™ 12.0 AH,  
1 CARICABATTERIE SIMULTANEO  
SUPER RAPIDO M18 DBSC



€ 1.599,00 € 1.950,78 IVA INC.



# SISTEMA MULTIUTENSILE

## TAGLIO ERBA

### ESTENSIONE RECIPROCATORE

M18 FOPH-RA //  
COD. 4932492669



€ 399,00 € 486,78 IVA INC.

### ESTENSIONE DECESPUGLIATORE CON FILO

M18 FOPH-LTA //  
COD. 4932464955



€ 139,00 € 169,58 IVA INC.

## TAGLIO RAMI

### ESTENSIONE POTATORE

M18 FOPH-CSA //  
COD. 4932464957



€ 189,00 € 230,58 IVA INC.

## PROLUNGA

### PROLUNGA 91 CM

M18 FOPH-EXA //  
COD. 4932464960



€ 59,00 € 71,98 IVA INC.

### ESTENSIONE DECESPUGLIATORE CON LAMA

M18 FOPH-BCA //  
COD. 4932479986



€ 169,00 € 206,18 IVA INC.

## M18 FUEL MULTIUTENSILE DA GIARDINO QUIK-LOK™ 18V

M18 FOPH2-802 // COD. 4933492664

### CARATTERISTICHE:

- 3 differenti velocità ed interruttore a velocità variabile
- Piattaforma a batteria 18V: funziona con tutte le batterie MILWAUKEE® M18™
- Lunghezza 89 cm, con estensione 189 cm, con estensione e testa da potatore 296 cm

DOTAZIONE: 2 BATTERIE M18 FORGE™ 8 AH, 1 CARICABATTERIE RAPIDO M12-18 FC

DA ABBINARE ALLE ESTENSIONI COMPATIBILI



€ 699,00 € 852,78 IVA INC.

## TAGLIO SIEPI

### ESTENSIONE TAGLIASIEPI ARTICOLATO

MM18 FOPH-HTA //  
COD. 4932464959



€ 179,00 € 218,38 IVA INC.

### ESTENSIONE TAGLIASIEPI COMPATTO

M18 FOPH-SHTA //  
COD. 4932492666



€ 199,00 € 242,78 IVA INC.

## PULIZIA

### ESTENSIONE SOFFIATORE

M18 FOPH-BA //  
COD. 4932492668



€ 179,00 € 218,38 IVA INC.

### ESTENSIONE RULLO SPAZZOLA IN SETOLE

M18 FOPH-BBA //  
COD. 4932479985



€ 319,00 € 389,18 IVA INC.

### ESTENSIONE RULLO SPAZZOLA IN GOMMA

M18 FOPH-RBA //  
COD. 4932479984



€ 359,00 € 437,98 IVA INC.

## SUOLO

### ESTENSIONE COLTIVATORE

M18 FOPH-CA //  
COD. 4932492667



€ 299,00 € 364,78 IVA INC.

### ESTENSIONE RIFILATORE

M18 FOPH-EA //  
COD. 4932464958



€ 149,00 € 181,78 IVA INC.

# SUPER PROMO ALTA STAGIONE

## M18 FUEL KIT 18V TAGLIASIEPI 60CM + BORDATORE

M18 FPP2OP7-801 // COD. 4933501913

M18 FHET60G2 - Tagliasiepi lama 60 cm, motore senza spazzole, tecnologia FUEL™, lame a tripla affilatura, manico girevole, 5.4 kg con batteria

M18 BLIT - Bordatore 18V, motore senza spazzole, ampiezza di taglio max 40 cm, fino a 6.200 giri/min, 5.3 kg

DOTAZIONE: 1 BATTERIA 18V FORGE™ 8 AH, 1 CARICABATTERIE RAPIDO

DISPONIBILE DA MARZO



€ 852,78 IVA INC. € 699,00

## POMPA IRRORATRICE: SISTEMA INTERSCAMBIABILE DI TANICHE

### M18 SERBATOIO PER PRODOTTI CHIMICI 15L PER M18 BBPFP2

M18 BBPFP2-CST //  
COD. 4933498964

### CARATTERISTICHE:

- Adatto a pesticidi, fertilizzanti, trattamenti, erbicidi, fungicidi, insetticidi, antigelo e altri
- Distanza massima 7.3 m
- Compatibile con M18 BBPFP2 (non compatibile con M18 BPFPH)



€ 219,00 € 267,18 IVA INC.

### M18 POMPA IRRORATRICE 15L

M18 BBPFP2-301 //  
COD. 4933498962

### CARATTERISTICHE:

- Fino a 12 serbatoi con 1 batteria M18 HB3
- 5 velocità da 0.4 a 4.3 L/min
- Fino a 9.6 Bar (140 PSI)

DOTAZIONE: 1 BATTERIA 3AH HIGH OUTPUT™, 1 CARICABATTERIE



€ 409,00 € 498,98 IVA INC.

### M18 SERBATOIO D'ACQUA 15L PER M18 BBPFP2

M18 BBPFP2-WST //  
COD. 4933498965

### CARATTERISTICHE:

- Adatto a taglio e carotaggio su calcestruzzo o per pulizia di aree o attrezzature fangose
- Compatibile con M18 BBPFP2 (non compatibile con M18 BPFPH)



€ 199,00 € 242,78 IVA INC.



SCOPRI TUTTE LE SOLUZIONI DA GIARDINO INQUADRANDO IL QR CODE



SCOPRI I NUOVI UTENSILI MANUALI DA GIARDINO A PAG. 79



TRUEVIEW™

TECNOLOGIA PRESENTE SU TUTTA  
LA GAMMA ILLUMINAZIONE MILWAUKEE®

1 MASSIMA  
ACCURATEZZA  
DEL COLORE

2 MIGLIOR FASCIO  
DI LUCE

3 TECNOLOGIA  
DELLE BATTERIE  
REDLITHIUM™

INQUADRA PER CONOSCERE LE AUTONOMIE E  
LE CARATTERISTICHE COMPLETE DELLE LUCI



ILLUMINAZIONE PERSONALE

AUTONOMIA  
TUTTO IL GIORNO\*

REDLITHIUM  
USB

BATTERIA ESTRAIBILE  
RICARICABILE USB

**IP53** 600 LUMENS  
L4 HL-VIS-301 4933479768 € 105,00 // € 128,10 IVA INC.

**IP66** 2000 LUMENS  
L4 FL2000-301 4933479637 € 145,00 // € 176,90 IVA INC.

**500 LUMENS**  
L4 PWL-301 4933479765 € 85,00 // € 103,70 IVA INC.

**IP50** 400 LUMENS  
L4 NL400-301 4933479898 € 95,00 // € 115,90 IVA INC.

**IP54** 600 LUMENS  
L4 HLRP-301 4933479767 € 105,00 // € 128,10 IVA INC.

**IP67** 1100 LUMENS  
L4 TMLED-301 4933479769 € 129,00 // € 157,38 IVA INC.

**IP54** 445 LUMENS  
L4 FL-301 4933479763 € 85,00 // € 103,70 IVA INC.

**IP52** 550 LUMENS  
L4 SL550-301 4933478869 € 129,00 // € 157,38 IVA INC.

**IP54** 600 LUMENS  
L4 HL2-301 4933479963 € 95,00 // € 115,90 IVA INC.

**IP67** 800 LUMENS  
L4 FMLED-301 4933479770 € 105,00 // € 128,10 IVA INC.

**IP54** 550 LUMENS  
L4 FFL-301 4933479766 € 95,00 // € 115,90 IVA INC.

INTERNA RICARICABILE DIMENSIONI COMPATTE MASSIME PRESTAZIONI

**IP54** 500 LUMENS  
IR FFL 4933493528 € 85,00 // € 103,70 IVA INC.

**IP54** 450 LUMENS  
IR HL450 4933478587 € 85,00 // € 103,70 IVA INC.

**IP67** 500 LUMENS  
IR FL500 4933478586 € 75,00 // € 91,50 IVA INC.

**IP67** 250 LUMENS  
IR PL250 4933478705 € 55,00 // € 67,10 IVA INC.

ALCALINE  
DIMENSIONI  
COMPATTE

**IP54** 450 LUMENS  
HL-SF 4933471388 € 65,00 // € 69,30 IVA INC.

**IP67** 325 LUMENS  
ML-LED 4933464825 € 55,00 // € 67,10 IVA INC.

**IP64** 310 LUMENS  
ISHL-LED 4933478112 € 95,00 // € 115,90 IVA INC.

**IP52** 350 LUMENS  
HL2-LED 4933471286 € 55,00 // € 67,10 IVA INC.

**IP67** 100 LUMENS  
IPL-LED 4933459440 € 45,00 // € 54,90 IVA INC.

**IP54** 300 LUMENS  
FL-LED 4933464824 € 65,00 // € 79,30 IVA INC.

ILLUMINAZIONE PER APPLICAZIONI

M12

M18

**120 LUMENS**  
M12 TLED-0 4932430360 € 59,00 // € 71,98 IVA INC.

**IP24 220 LUMENS**  
M12 SL-0 4932430178 € 89,00 // € 108,58 IVA INC.

**IP24 400 LUMENS**  
M12 LL-0 4932430562 € 79,00 // € 96,38 IVA INC.

**IP54 1000 LUMENS**  
M18 ALIS-0 4933498148 € 125,00 // € 152,50 IVA INC.

**IP24 700 LUMENS**  
M18 LL-0 4932430563 € 119,00 // € 145,18 IVA INC.

**2200 LUMENS**  
M18 TAL-0 4933464134 € 185,00 // € 225,70 IVA INC.

**IP24 750 LUMENS**  
M12 SLED-0 4933451261 € 89,00 // € 108,58 IVA INC.



**IP54 1250 LUMENS**  
M18 SLED-0 4933459159 € 155,00 // € 189,10 IVA INC.

**120 LUMENS**  
M18 TLED-0 4932430361 € 69,00 // € 84,18 IVA INC.

**IP24 300 LUMENS**  
M18 IL-0 4932430564 € 109,00 // € 132,98 IVA INC.

**IP54 700 LUMENS**  
M12 PAL-0 4933478226 € 109,00 // € 132,98 IVA INC.



**IP54 1200 LUMENS**  
M12 ALIP-0 4933500321 € 135,00 // € 164,70 IVA INC.

**IP20 2000 LUMENS**  
M18 PAL2-0 4933493547 € 165,00 // € 201,30 IVA INC.

**IP54 1500 LUMENS**  
M18 AL-0 4932430392 € 195,00 // € 237,90 IVA INC.

**IP54 1000 LUMENS**  
M12 AL-0 4933451394 € 119,00 // € 145,18 IVA INC.

**IP54 1400 LUMENS**  
M12 POAL-0 4933480473 € 155,00 // € 189,10 IVA INC.



**IP54 3000 LUMENS**  
M18 POALC-0 4933478120 € 309,00 // € 376,98 IVA INC.

**4000 LUMENS**  
M18 HOAL-0 4933478118 € 279,00 // € 340,38 IVA INC.

**IP20 4500 LUMENS**  
M18 MDTL-0 4933498149 € 309,00 // € 376,98 IVA INC.

FARI E LAMPADE PORTATILI

TORRI FARO

**1400 LUMENS**  
M12 SAL-0 4933464823 € 229,00 // € 279,38 IVA INC.



**IP54 2800 LUMENS**  
M18 SAL2-0 4933492486 € 329,00 // € 401,38 IVA INC.

**IP67 5400 LUMENS**  
M18 ONERSAL-0 4933459431 € 659,00 // € 803,98 IVA INC.

**IP34 6000 LUMENS**  
M18 HOSALC-0 4933478116 € 549,00 // € 669,78 IVA INC.

ILLUMINAZIONE  
SPECIALI

**IP54 1350 LUMENS**  
M12 UHL-0 4933459432 € 165,00 // € 201,30 IVA INC.

**1200 LUMENS**  
M12 UCL-0 4933478868 € 185,00 // € 225,70 IVA INC.

**IP54 1000 LUMENS**  
M12 CML-401 4933479366 € 155,00 // € 189,10 IVA INC.

**IP54 2500 LUMENS**  
M18 ABL-0 4933498147 € 319,00 // € 389,18 IVA INC.

**IP54 4400 LUMENS**  
M18 ONESLSP-0 4933459155 € 479,00 // € 584,38 IVA INC.

**IP54 9000 LUMENS**  
M18 ONESLDP-0 4933459160 € 809,00 // € 986,98 IVA INC.



GAMMA

# GAMMA MILWAUKEE® MX FUEL™ A BATTERIA PER IL CANTIERE



SCANSIONA IL CODICE QR  
PER UNA DIMOSTRAZIONE IN CANTIERE!

## L'ATTREZZATURA COMPLETA PER IL CANTIERE // SOLUZIONI DALLA PREPARAZIONE ALLA FINITURA

### FASE 1: PREPARAZIONE DEL SUOLO

**MULTIUSO**

### PREPARAZIONE MATERIALI

**TRONCATRICE 350 MM 2° GENERAZIONE**  
MXF COS350G2-802 // COD. 4933480480

- CARATTERISTICHE:**
- Indicatore di pressione colorato
  - Potenza di picco 4.700W e 5.370 giri/min
  - Capacità di taglio 125 mm
  - Compatibilità ONE-KEY™
  - Ruote guida per taglio
  - Anti contraccolpo



**INCLUSO:**  
MXF COS350G2, MXF XC608, MXF SC

€ 3.999,00 € 4.878,78 IVA INC.

**STEP 1**

### DRENAGGIO DEL SUOLO

**FINO A 2.5 ORE DI AUTONOMIA E 26.000 LITRI PER CARICA IN MOD BASSA CON 1 BATTERIA DA 8 AH**

**POMPA SOMMERSIBILE**  
MXF SMP2-802 // COD. 4933498163

- CARATTERISTICHE:**
- Fino a 18 M di prevalenza
  - 3 modalità per ottimizzare la portata
  - Modalità eco: si ferma da sola se non c'è più acqua
  - Max Portata: fino a 320 l/min



**INCLUSO:**  
MXF SMP2, MXF XC608, MXF FC

€ 3.849,00 € 4.695,78 IVA INC.

**STEP 2**

### COMPATTAZIONE DEL SUOLO

**PIASTRA VIBRANTE**  
MXF PCS0-122 // COD. 4933493268

**INCLUSO:**  
MXF PCS0, MXF HD812, MXF SC

€ 5.999,00 € 7.318,78 IVA INC.

**COSTIPATORE**  
MXF RAM60-122 // COD. 4933498159

**INCLUSO:**  
MXF RAM60, MXF HD812, MXF SC

€ 6.299,00 € 7.684,78 IVA INC.

**GENERATORE DI CORRENTE 1.800 / 3.600 W**  
MXF PS-121 // COD. 4933501197

**DOTAZIONE:**  
1 BATTERIA MXF 12AH

€ 2.399,00 € 2.926,78 IVA INC.

**TORRE FARO 27.000 L**  
MXF TL-0 // COD. 4933492340

**DOTAZIONE:**  
SENZA BATTERIE E CARICABATTERIE

€ 3.399,00 € 4.146,78 IVA INC.

**TORRE FARO COMPATTA PACKOUT™ 15.000 L**  
MXF TLIC-0 // COD. 4933498075

**DOTAZIONE:**  
SENZA BATTERIE E CARICABATTERIE

€ 1.799,00 € 2.194,78 IVA INC.

**CAROTATRICE A DUE VELOCITÀ 152 MM**  
MXF DCD150-302C KIT // COD. 4933471835

**DOTAZIONE:**  
2 BATTERIE MXF 3AH, 1 CARICABATTERIE, 1 TELAIO

€ 3.269,00 € 3.988,18 IVA INC.

### FASE 2: GETTATA E FINITURE

**STEP 1**

### GETTATA

**VIBRATORE ALTA FREQUENZA**  
MXF CVHF-802 // COD. 4933498133

\*Da abbinare a ago vibrante

**INCLUSO:**  
MXF CVHF, MXF XC608, MXF SC

**VIBRATORE A ZAINO**  
MXF CVBP-0 // COD. 4933479595

\*Senza batterie e caricabatterie  
Da abbinare a tubo e testa compatibili

€ 1.949,00 € 2.377,78 IVA INC.

**VIBRATORE A VALIGETTA**  
MXF CVBC-0 // COD. 4933479607

\*Senza batterie e caricabatterie  
Da abbinare a tubo e testa compatibili

€ 1.689,00 € 2.060,58 IVA INC.

**STEP 2**

### LIVELLAMENTO

**FINO A 2 ORE PER BATTERIA CON BARRA DA 3.65**

**STAGGIA VIBRANTE**  
MXF PSC-302 // COD. 4933479772

**CARATTERISTICHE:**

- Maniglie pieghevoli per facile trasporto e utilizzo
- Prestazioni pari allo scoppio con i vantaggi della batteria
- Da abbinare ad una barra: disponibili da 1.22 a 4.87M

**INCLUSO:**  
MXF PSC, MXF CP203, MXF C

€ 3.029,00 € 3.695,38 IVA INC.

**STEP 3**

### FINITURA

**FRATTAZZATRICE 900 MM**  
MXF WBT90-122 // COD. 4933493602

**INCLUSO:**  
MXF PCS0, MXF HD812, MXF SC

€ 7.699,00 € 9.392,78 IVA INC.

**FRATTAZZATRICE 600 MM**  
MXF WBT60-122 // COD. 4933493601

**INCLUSO:**  
MXF WBT60, MXF HD812, MXF SC

€ 6.699,00 € 8.172,78 IVA INC.

**ZAINO BATTERIA PER UTENSILI**  
MXF PBE-0 // COD. 4933498067

**CARATTERISTICHE:**

- Perfetto per troncatrice, carotatrici vibratorie e martello MX FUEL™
- Utilizzabile come zaino o appoggiato a terra

€ 649,00 € 791,98 IVA INC.

### CARICABATTERIE PER MINIMIZZARE I TEMPI DI RIPOSO

<b>MX FUEL™</b>	<b>CARICABATTERIE SUPER RAPIDO</b>	<b>MXF SC</b> COD. 4932492848	€ 549,00 // € 669,78 IVA INC.	
<b>MX FUEL™</b>	<b>CARICABATTERIE RAPIDO</b>	<b>MXF FC</b> COD. 4933498547	€ 379,00 // € 462,38 IVA INC.	
<b>MX FUEL™</b>	<b>CARICABATTERIE STANDARD</b>	<b>MXF C</b> COD. 4933471839	€ 289,00 // € 352,58 IVA INC.	

<b>COOL-CYCLE</b> MXF HD812 COD. 4932492128	€ 1.199,00 // € 1.462,78 IVA INC.	<b>65 MIN</b>
		<b>100 MIN</b>
		<b>160 MIN</b>

<b>COOL-CYCLE</b> MXF XC608 COD. 4932492130	€ 899,00 // € 1.096,78 IVA INC.	<b>45 MIN</b>
		<b>65 MIN</b>
		<b>110 MIN</b>

<b>MXF CP203</b> 4933471838	€ 469,00 // € 572,18 IVA INC.	<b>45 MIN</b>
		<b>45 MIN</b>
		<b>45 MIN</b>



GAMMA

# TRAPANI A BATTERIA 12V E 18V

## LAVORI SU IMPALCATURE/ PONTEGGI? USA IL LACCIO ANTICADUTA

LACCI ANTICADUTA  
PER ATTREZZATURA

CAPACITÀ DI TENUTA  
4,5 KG

COD. 4932471351

€ 25,40  
// € 30,99 IVA INC.



CON PERCUSSIONE	M12 BLPDRC-202C	M12 FDDXKIT-202X	M12 FPDXXKIT-202X	M12 FPD2-602X
Tecnologia motore	Brushless	FUEL™	FUEL™	FUEL™
ONE-KEY™	No	No	No	No
Coppia	40	34	37	45
Capacità del mandrino (mm)	10	10	13	13
Capacità foratura (legno/metallo/muratura)	32 / 10 / 10	28 / 10 / -	35 / 13 / 13	35 / 13 / 13
Velocità a vuoto (rpm)	0 - 450 / 0 - 1.550	0 - 400 / 0 - 1.600	0 - 450 / 0 - 1.700	0 - 450 / 0 - 1.550
Max. percussione (bpm)	0 - 23.250	-	0 - 25.500	0 - 22.500
Peso con batteria (Kg)	1	0,9	1,2	1,4
Dotazione	2 batterie 2.0 Ah, caricabatterie, valigetta	4 mandrini, 2 batterie 2.0Ah, caricabatterie, HD Box	3 mandrini, 2 batterie 2.0 Ah, caricabatterie, HD Box	2 batterie 6.0 Ah, caricabatterie, HD Box
Cod. Art.	4933500422	-	4933464138	4933479870
Prezzo (IVA INC.)	€ 250,10	-	€ 425,78	€ 425,78
<b>Prezzo (IVA ESC.)</b>	<b>€ 205,00</b>	-	<b>€ 349,00</b>	<b>€ 349,00</b>

SOLO ROTATIVO	M12 BLDDRC-202C	M12 FDDXKIT-202X	-	M12 FDD2-602X
Cod. Art.	4933499686	4933464979	-	4933479875
Prezzo (IVA INC.)	€ 237,90	€ 413,58	-	€ 413,58
<b>Prezzo (IVA ESC.)</b>	<b>€ 195,00</b>	<b>€ 339,00</b>	-	<b>€ 339,00</b>

M18



M18 BLPDRC-402C	M18 BLPD2-502X	M18 ONEPD3-502X
Brushless	Brushless	FUEL™
No	No	No
60	82	158
13	13	13
52/13/16	76 / 13 / 16	89 / 16 / 16
550-1700	0 - 550 / 0 - 1.800	0 - 500 / 0 - 2.100
0-25500	0 - 28.800	0 - 33.000
1,4	2,1	2,2
2 batterie 4.0 Ah, caricabatterie, valigetta	2 batterie 5.0 Ah, caricabatterie, HD Box	2 batterie 5.0 Ah, caricabatterie rapido, HD Box
4933492824	4933464517	4933492801
€ 450,18	€ 584,38	€ 706,38
<b>€ 369,00</b>	<b>€ 479,00</b>	<b>€ 579,00</b>

M18 BLDDRC-402C	M18 BLDD2-502X	M18 ONEDD3-502X
4933492834	4933464515	4933492802
€ 437,98	€ 572,18	€ 694,18
<b>€ 359,00</b>	<b>€ 469,00</b>	<b>€ 569,00</b>

**ACCESSORI**

**PUNTE CALCESTRUZZO PREMIUM 8PZ**

(4X90 MM, 5/5/6/6X100 MM, 8/10/12X150 MM)  
ART 4932493881

€ 33,70  
// € 41,11 IVA INC.

**ACCESSORI**

**SET 1 PUNTE MULTIMATERIALE 8 PZ**

(4X90 MM, 5/5/6/6X100 MM, 8/10X120 MM, 12X150MM)  
ART 4932493871

€ 31,30  
// € 38,19 IVA INC.

**ACCESSORI**

**SHOCKWAVE™**

**SET BIT AVVITATURA/FORATURA 40 PZ**  
ART 4932492004

€ 51,70  
// € 63,07 IVA INC.

**PROMO**

**SET SEGHE A TAZZA 14 PZ**

COD. 49224152 + 4932493871

€ 173,90  
// € 212,16 IVA INC.

**SET 2 PUNTE MULTIMATERIALE 8PZ**

**PROMO**

**SET DI FRESE A GRADINO**

COD. 48899399 + 4932498267

€ 203,10  
// € 247,78 IVA INC.

**SET PUNTE A MASCHIO 1/4" HSS-G**



GAMMA

# AVVITATORI AD IMPULSI A BATTERIA 12V E 18V



## LAVORI SU IMPALCATURE/ PONTEGGI? USA IL LACCIO ANTICADUTA

LACCI ANTICADUTA  
PER ATTREZZATURA

CAPACITÀ DI TENUTA  
4,5 KG

COD. 4932471351

€ 25,40  
// € 30,99 IVA INC.



M12 FUEL



170 Nm  
DI COPPIA

542 Nm  
DI COPPIA

M12 FID2-202X

M12 FCIWF12G3-502X

ONE-KEY



226 Nm  
DI COPPIA

339 Nm  
DI COPPIA

M18 ONEID3-502X

M18 FIW2F12-502X

M18 FUEL



745 Nm  
DI COPPIA

1491 Nm  
DI COPPIA

M18 FMTIW2F12-502X

M18 FHIW2F12-502X

ONE-KEY



1627 Nm  
DI COPPIA

M18 ONEFHIWF34-502X

ONE-KEY



2033 Nm  
DI COPPIA

M18 ONEFHIWF1-802X

ONE-KEY



2576 Nm  
DI COPPIA

M18 ONEFHIWF1D-121C

	M12 FID2-202X	M12 FCIWF12G3-502X	M18 ONEID3-502X	M18 FIW2F12-502X	M18 FMTIW2F12-502X	M18 FHIW2F12-502X	M18 ONEFHIWF34-502X	M18 ONEFHIWF1-802X	M18 ONEFHIWF1D-121C
Tecnologia motore	FUEL™	FUEL™	FUEL™	FUEL™	FUEL™	FUEL™	FUEL™	FUEL™	FUEL™
ONE-KEY™	No	No	Si	No	No	No	Si	Si	Si
Coppia massima (Nm)	170	542	226	339	745	1.491	1.627	2.033	2.576
Coppia in svitatura max (Nm)	-	746	-	-	881	2.034	2.034	2.400	2.711
Numero velocità	4	4	4	4	4	4	4	4	4
Attacco	1/4" Hex	1/2" Quadro	1/4" Hex	1/2" Quadro	1/2" Quadro	1/2" Quadro	3/4" Quadro	1" Quadro	1" Quadro
Ritenzione bussola	-	Anello di frizione	-	Anello di frizione	Anello di frizione	Anello di frizione	Anello di frizione	Anello di frizione	Anello di frizione
Altro sistema di ritenzione bussola	-	Perno	-	Perno	Perno	Perno	-	-	-
Massimo bullone tirabile	M14	M16	M16	M18	M22	M27	M27	M30	M42
Peso con batteria (Kg)	0,9	1	1,7	1,8	2,4	3,3	3,5	5,9	11,2
Dotazione	2 batterie 2.0 Ah, caricabatterie C12 C, HD Box	2 batterie 5.0 Ah HIGH OUTPUT, caricabatterie C12C, HD Box	2 batterie 5.0 Ah, caricabatterie M12-18 FC, HD Box	2 batterie 5.0 Ah, caricabatterie M12-18 FC, HD Box	2 batterie 5.0 Ah, caricabatterie M12-18 FC, HD Box	2 batterie 5.0 Ah, caricabatterie M12-18 FC, HD Box	2 batterie 5.0 Ah, caricabatterie M12-18 FC, HD Box	2 batterie 8.0 Ah, caricabatterie M12-18 FC, HD Box	1 batteria 12.0 Ah, caricabatterie M12-18 FC, Valigetta
COD. ART	4933479877	4933493455	4933492804	4933478444	4933478450	4933492783	4933459730	4933499254	4933499251
Prezzo (IVA inc.)	€ 352,58	€ 498,98	€ 706,38	€ 718,58	€ 791,78	€ 852,78	€ 938,18	€ 1.255,38	€ 1.816,58
<b>Prezzo (IVA esc.)</b>	<b>€ 289,00</b>	<b>€ 409,00</b>	<b>€ 579,00</b>	<b>€ 589,00</b>	<b>€ 649,00</b>	<b>€ 699,00</b>	<b>€ 769,00</b>	<b>€ 1.029,00</b>	<b>€ 1.489,00</b>

EXTRA PROTEZIONE  
CON UN NUOVO LOOK



RIVESTIMENTO  
IN GOMMA PER  
M12 FCIWF12G3

COD.  
4932499365



€ 30,00  
// € 36,6 IVA INC.

LAVORI SUL  
MOTORE

RIVESTIMENTO  
IN GOMMA PER  
M18 FIW2F12

COD.  
4932478770



€ 39,00  
// € 47,58 IVA INC.

CAMBIO GOMME  
SU AUTO

RIVESTIMENTO  
IN GOMMA PER  
M18 FMTIW2F12

COD.  
4932478771



€ 39,00  
// € 47,58 IVA INC.

GIUNTI E BULLONI MEDIO-GRANDI

RIVESTIMENTO  
IN GOMMA PER  
M18 FHIW2F12

COD.  
4932493560



€ 40,00  
// € 48,80 IVA INC.

RIVESTIMENTO  
IN GOMMA PER  
M18 ONEFHIWF34

COD.  
49162767



€ 39,00  
// € 47,58 IVA INC.

CAMBIO GOMME SU MEZZI PESANTI,  
APPLICAZIONI SOTTO IL MEZZO

RIVESTIMENTO  
IN GOMMA PER  
M18 ONEFHIWF1

COD.  
4932479975



€ 49,00  
// € 59,78 IVA INC.





GAMMA

# SMERIGLIATRICI ANGOLARI E DRITTE A BATTERIA

# LAVORI SU IMPALCATURE/ PONTEGGI? USA IL LACCIO ANTICADUTA

LACCI ANTICADUTA  
PER ATTREZZATURA

CAPACITÀ  
DI TENUTA  
**6,8 KG**

COD. 4932471352

€ 27,30  
// € 33,31 IVA ESC.



M18



potenza pari  
**800W**

PER TAGLIARE

M18  
BLSAG125X-402X



potenza pari  
**1.200W**

CLASSICA

M18  
FSAG125XB-502X



potenza pari  
**1.200W**

VELOCITÀ VARIABILE

M18  
FSAG125XB-0X



potenza pari  
**1.200W**

TESTA PIATTA

M18  
FSAG125XB-0X

M18 FUEL

ONE-KEY



potenza pari  
**1.200W**

SICUREZZA

M18  
FSAGSVO125X-502X



potenza pari  
**1.800W**

ALTE PRESTAZIONI

M18  
FHSAG125XB2-802X

ONE-KEY



potenza pari  
**2.200W**

M18

ONEFLAG230XPDB-122C



potenza pari  
**1.200W**

CLASSICA

M18  
FDGRB-502X



potenza pari  
**1.200W**

VELOCITÀ VARIABILE

M18  
FDGROVB-502X

	M18 BLSAG125X-402X	M18 FSAG125XB-502X	M18 FSAG125XB-0X	M18 FSAG125XB-0X	M18 FSAGSVO125X-502X	M18 FHSAG125XB2-802X	M18 ONEFLAG230XPDB-122C	M18 FDGRB-502X	M18 FDGROVB-502X
Tecnologia motore	Brushless	FUEL™	FUEL™	FUEL™	FUEL™	FUEL™	FUEL™	FUEL™	FUEL™
Velocità a vuoto (giri/min)	11.000	8.500	3.500 - 8.500	8.500	3500-8500	9.000	6.600	27.000	8.000-20.000
Diametro disco (mm)	125	125	125	125	125	125	230	50	75
Profondità di taglio (mm)	33	33	33	-	33	45	65	---	---
Peso con il pacco batteria (Kg)	2,4	2,7	2,7	2,6	3	3,4	5,4	2	2,1
Interruttore	Paletta	Slitta	Slitta	Slitta	Doppia Paletta	Slitta	Paletta	Slitta	Slitta
RAPIDSTOP (s)	NO	< 2	< 2	< 2	< 1	< 2	< 3	< 2	< 2
FIXTEC	SI	SI	SI	SI	SI	SI	SI	SI	SI
Blocco riavvio accidentale	SI	SI	SI	SI	SI	SI	SI	SI	SI
Schermo antipolvere	SI Fisso	SI Rimovibile	SI Rimovibile	SI Rimovibile	SI Rimovibile	SI Rimovibile	SI Rimovibile	SI Rimovibile	SI Rimovibile
Dotazione	2 batterie 18V da 4 Ah, caricabatterie, Valigetta Heavy Duty impilabile	2 batterie 5.0 Ah, caricabatterie rapido M12-18 FC, Valigetta Heavy Duty impilabile	Valigetta Heavy Duty impilabile	Valigetta Heavy Duty impilabile	2 batterie 18V da 5 Ah, caricabatterie rapido, Valigetta Heavy Duty impilabile	2 batterie 18V da 8.0 Ah FORGE, caricabatterie rapido, Valigetta Heavy Duty impilabile	2 batterie 18V da 12 Ah, caricabatterie rapido, Valigetta	2 batterie 18V da 5 Ah, caricabatterie rapido, Valigetta Heavy Duty impilabile	2 batterie 18V da 5 Ah, caricabatterie rapido, Valigetta Heavy Duty impilabile
Cod. Art.	4933492644	4933478430	4933478436	4933478438	4933493553	4933493416	4933499242	4933480954	4933480956
Prezzo (IVA INC.)	€ 498,98	€ 742,98	€ 425,78	€ 425,78	€ 974,78	€ 974,78	€ 1.255,38	€ 718,58	€ 755,18
<b>Prezzo (IVA ESC.)</b>	<b>€ 409,00</b>	<b>€ 609,00</b>	<b>€ 349,00</b>	<b>€ 349,00</b>	<b>€ 799,00</b>	<b>€ 799,00</b>	<b>€ 1.029,00</b>	<b>€ 589,00</b>	<b>€ 619,00</b>

ACCESSORI

DISCHI DA TAGLIO PRO+

IDEALI PER ACCIAIO E ACCIAIO INOX



Tipologia	Diametro (mm)	Grana	Alesaggio	Materiale Platorello	Cod. Art.	IVA INC.	IVA ESC.
SCS 41 / 115	115	1	22,23	Taglio	4932451484	€ 1,71	€ 1,40
SCS 41 / 115	115	1,5	22,23	Taglio	4932451486	€ 1,71	€ 1,40
SC 42 / 115	115	3	22,23	Taglio	4932451495	€ 1,46	€ 1,20
SCS 42 / 125	125	0,8	22,23	Taglio	4932498201	€ 1,71	€ 1,40
SCS 41 / 125	125	1	22,23	Taglio	4932451487	€ 2,07	€ 1,70
SCS 41 / 230	230	1,9	22,23	Taglio	4932451490	€ 4,27	€ 3,50
SCS 41 / 340	340	4	25,40	Taglio	4932471989	€ 19,89	€ 16,30
CCS41 / 350	350	4	25,40	Taglio - Multimaterial	4932472264	€ 20,98	€ 17,20
SG27P/115	115	6	22,23	Sbavo	4932451501	€ 2,20	€ 1,80
SG27P/125	125	6	22,23	Sbavo	4932451502	€ 2,20	€ 1,80

ACCESSORI

DISCHI LAMELLARI ZIRCONIO

PROFILO PIANO 0° IDEALE PER ACCIAIO E FERRO



NOVITÀ

Tipologia	Diametro (mm)	Grana	Alesaggio	Inclinazione	Cod. art.	IVA INC.	IVA ESC.
SL50/ 115 G40	115	40	22,2	0°	4932502192	2,20 €	1,80 €
SL50/ 115 G60	115	60	22,2	0°	4932502193	2,20 €	1,80 €
SL50/ 115 G80	115	80	22,2	0°	4932502194	2,20 €	1,80 €
SL50/ 115 G120	115	120	22,2	0°	4932502195	2,20 €	1,80 €
SL50/ 125 G40	125	40	22,2	0°	4932502196	2,44 €	2,00 €
SL50/ 125 G60	125	60	22,2	0°	4932502197	2,44 €	2,00 €
SL50/ 125 G80	125	80	22,2	0°	4932502198	2,44 €	2,00 €
SL50/ 125 G120	125	120	22,2	0°	4932502199	2,44 €	2,00 €

FRESE ROTATIVE

CARATTERISTICHE:  
Frese in metallo duro con geometria a taglio incrociato seghettato // Adatto per tutti i metalli temprati e non, acciaio inox, ghisa, ottone e rame // Applicazioni: fresatura, rinvivatura di saldature, sbavatura, lavorazione superficiale // Dimensione del gambo: 6 mm // Dimensione della testa: 12 e 12,7 mm



Diametro (mm)	Tipologia	Cod. Art.	IVA INC.	IVA ESC.
SET FRESE ROTATIVE 6x12,7 MM 5 PZ	B, C, D, H, M	4932493576	€ 114,07	€ 93,50
SET FRESE ROTATIVE 6x10 MM 5 PZ	B, C, D, H, M	4932493577	€ 78,81	€ 64,60



GAMMA

# TASSELLATORI E MARTELLI A BATTERIA 12V E 18V



<p><b>M12 FUEL</b></p> <p>1.15J di energia</p>	<p><b>M18 FUEL</b></p> <p>1.7J di energia</p>	<p><b>M18 FUEL ONE KEY</b></p> <p>2.3J di energia</p> <p>CON AUTOSTOP™</p>	<p><b>M18 BRUSHLESS</b></p> <p>2.3J di energia</p>	<p><b>M18 FUEL</b></p> <p>2.5J di energia</p>	<p><b>M18 FUEL ONE KEY</b></p> <p>5.0J di energia</p>	<p><b>M18 FUEL ONE KEY</b></p> <p>8.1J di energia</p>	<p><b>M18 FUEL ONE KEY</b></p> <p>15.2J di energia</p>
--	---	--	--	---	---	---	--

IMPIANTISTI E INSTALLATORI			A SOFFITTO CON ASPIRAZIONE			TUTTOFARE		EDILIZIA PESANTE		
----------------------------	--	--	----------------------------	--	--	-----------	--	------------------	--	--

	M12 FHAC16-502X	M18 FHAC16-302X	M18 FHAF0H16-302X	M18 BLHX-502X	M18 FHX-552X	M18 ONEFHPX-802X	M18 FHAC0540-122C	M18 FHAC0745-122C
Tecnologia motore	FUEL™	FUEL™	FUEL™	Brushless	FUEL™	FUEL™	FUEL™	FUEL™
Attacco	SDS-Plus	SDS-Plus	SDS-Plus	SDS-Plus	SDS-Plus	SDS-Plus	SDS-Max	SDS-Max
Energia del colpo (EPTA) (J)	1.15	1.7	2.3	2.3	2.5	5.0	8.1	15.2
Frequenza di percussione (colpi/min)	0 - 4.410	0 - 5.080	0-4.740	0-5.100	0-4.800	0-4.600	0-3.300	0-2.625
Foro calcestruzzo max (mm)	16	16	16	26	26	32	40	45
Vibrazioni in foratura (m/s²)	12.3	13.6	12.56	14.9	17	8.46	10.2	10.7
Funzione scalpellatura	Sì	Sì	No	Sì	Sì	Sì	Sì	Sì
Peso con il pacco batteria (Kg)	2.3	2.6	3.3	3.5	4.5	5.2	7.9	9.7
Dotazione	2 batterie 5 Ah, caricabatterie, HD Box	2 batterie 3.0 Ah, caricabatterie, HD Box	2 batterie 3 Ah, caricabatterie M12-18 FC, HD Box	2 batterie 5.0 Ah, caricabatterie M12-18 FC, HD Box	2 batterie 5.5 Ah, caricabatterie M12-18 FC, HD Box	2 batterie 8.0 Ah FORGE™, caricabatterie M12-18 FC, HD Box	2 batterie 12.0 Ah FORGE™, caricabatterie M12-18 FC, Valigetta	2 batterie 12.0 Ah FORGE™, caricabatterie M12-18 FC, Valigetta
Cod. Art.	4933499185	4933498584	4933493533	4933478892	4933478889	4933500234	4933493138	4933493446
Prezzo (IVA inc.)	€ 559,98	€ 657,58	€ 706,38	€ 742,98	€ 889,38	€ 1.157,78	€ 1.584,78	€ 1.779,98
<b>Prezzo (IVA esc.)</b>	<b>€ 459,00</b>	<b>€ 539,00</b>	<b>€ 579,00</b>	<b>€ 609,00</b>	<b>€ 729,00</b>	<b>€ 949,00</b>	<b>€ 1.299,00</b>	<b>€ 1.459,00</b>

ACCESSORI

**SET 1 PUNTE SDS-PLUS MX4 7PZ**  
COD. 4932500060

- CONTIENE:
- (5/6x115 mm)
  - (6 /8/8/10x165 mm)
  - (12x160 mm)



€ 51,10  
// € 62,34 IVA INC.

ASPIRATORE

**ASPIRATORE COMPATIBILE CON M18 FHAC16**

M18 FDDEC // COD. 4933498587



€ 135,00  
// € 164,70 IVA INC.



ASPIRATORE

**ASPIRATORE COMPATIBILE CON M18 BLHX**

M18 CDEX // COD. 4933447450



€ 195,00  
// € 237,90 IVA INC.

ASPIRATORE

**ASPIRATORE COMPATIBILE CON M18 FHX**

M18 FDDEXL // COD. 4933478508



€ 219,00  
// € 267,18 IVA INC.

ASPIRATORE

**ASPIRATORE COMPATIBILE CON M18 ONEFHPX**

M18 FPDDEXL // COD. 4933478509



€ 249,00  
// € 303,78 IVA INC.





GAMMA

# LASER ROTANTI



ONEKEY

**M18 LIVELLA LASER ROTANTE 300M RAGGIO ORIZZONTALE/VERTICALE VERDE 18V**

**M18 RLOHVG300-501C // COD. 4933493194**

**CARATTERISTICHE:**

- Mascheratura regolabile.
- Funzione allineamento.
- IP66
- 32 ore di autonomia con M18 B5
- Localizzazione e tracciamento laser ONEKEY™
- +/-5° range autolivellamento

**DOTAZIONE:** 1 BATTERIA 18V 5 AH, 1 CARICABATTERIE, 1 RICEVITORE, VALIGETTA



€ 2.059,00

€ 2.511,98 IVA INC.

ONEKEY

**M18 LIVELLA LASER ROTANTE 600M RAGGIO ORIZZONTALE ROSSO 18V**

**M18 RLOH600-201C // COD. 4933493191**

**CARATTERISTICHE:**

- Mascheratura manuale.
- Raggio orizzontale per esterni.
- IP66
- 40 ore autonomia con M18 B2
- Localizzazione e tracciamento laser ONEKEY™
- +/-5° range autolivellamento

**DOTAZIONE:** 1 BATTERIA 18V 2 AH, 1 CARICABATTERIE, 1 RICEVITORE, VALIGETTA



€ 1.299,00

€ 1.584,78 IVA INC.



ONEKEY

**M18 LIVELLA LASER ROTANTE 1200M RAGGIO ORIZZONTALE/VERTICALE ROSSO DOPPIA PENDENZA AUTOMATICA 18V**

**M18 RLOHV1200-501C // COD. 4933493204**

**CARATTERISTICHE:**

- Mascheratura regolabile.
- Doppia pendenza auto 12.5%
- IP66
- 72 ore di autonomia con M18 B5
- Localizzazione e tracciamento laser ONEKEY™
- Controllo inclinazione
- +/-5° range autolivellamento

**DOTAZIONE:** 1 BATTERIA 18V 5 AH, 1 CARICABATTERIE, 1 RICEVITORE E 1 TELECOMANDO, VALIGETTA



€ 2.569,00

€ 3.134,18 IVA INC.

GAMMA

# LASER LINEARI



**M12 KIT LASER VERDE 12V A 3 LINEE 360° CON ACCESSORI**

**M12 3PLKIT-401P // COD. 4933478960**

- M12 3PL - Laser verde a 3 linee 360°
- TRP120 - Treppiede 1.2 m
- LLD50 - Ricevitore 50 m
- LM360 - Supporto 360°
- HIVIST - Mirino
- Clip per aggancio a parete
- 1 batteria 4.0 Ah
- 1 caricabatterie
- 1 valigetta Packout™



TUTTO IN UNA VALIGETTA PACKOUT™



€ 999,00

€ 1.218,78 IVA INC.

	CLL-C	L4 CLL	L4 CLLP	M12 CLLP	M12 CLL4P	M12 3PL	M12 A3PLO
	LASER VERDE ALCALINO A 2 LINEE	LASER VERDE RICARICABILE USB A 2 LINEE	LASER VERDE RICARICABILE USB A 2 LINEE CON PIOMBO	M12 LASER VERDE A 2 LINEE CON PIOMBO	M12 LASER VERDE A 2 LINEE CON 4 PUNTI PIOMBO	M12 LASER VERDE A 3 LINEE 360°	M12 LASER VERDE A 3 LINEE 360° AUTO ALLINEAMENTO
	MIRINO ALTA VISIBILITÀ INCLUSO	MIRINO ALTA VISIBILITÀ INCLUSO	MIRINO ALTA VISIBILITÀ INCLUSO	MIRINO ALTA VISIBILITÀ INCLUSO	MIRINO ALTA VISIBILITÀ INCLUSO	MIRINO ALTA VISIBILITÀ INCLUSO	MIRINO ALTA VISIBILITÀ INCLUSO
PORTATA	30 m	30 m	30 m	38 m	38 m	38 m	38 m
CARATTERISTICA	Laser a croce, Batteria alcalina	Laser a croce, Batteria ricaricabile	Laser a croce con piombo, batteria ricaricabile	Laser a croce con 2 punti piombo, batteria M12	Laser a croce con 4 punti piombo, batteria M12	Laser a 3 linee 360°, batteria M12	Auto allineamento raggio con ricevitore per ampie distanze
Cod. Art.	4933478753	4933478098	4933478099	4933478100	4933479203	4933478102	4933499002
DOTAZIONE	4 batterie AA, valigetta	1 batteria ricaricabile L4 3.0 Ah, spina e cavo di ricarica, valigetta	1 batteria ricaricabile L4 3.0 Ah, spina e cavo di ricarica, valigetta	1 batteria M12 3.0 Ah, caricabatterie, valigetta	1 batteria M12 3.0 Ah, caricabatterie, valigetta	1 batteria M12 4.0 Ah, caricabatterie, valigetta	1 batteria M12 4.0 Ah, caricabatterie, valigetta, telecomando
Prezzo (IVA INC.)	€ 279,38	€ 425,78	€ 511,18	€ 633,18	€ 681,98	€ 828,38	€ 1.499,38
Prezzo (IVA ESC.)	€ 229,00	€ 349,00	€ 419,00	€ 519,00	€ 559,00	€ 679,00	€ 1.229,00

UTENSILI MANUALI

# DISTANZIOMETRI LASER

**DISTANZIOMETRO LASER 100M**

**LDM 100 // COD. 4933459278**

**CARATTERISTICHE:**

- Distanza massima (m): 100
- Funzione: Area/Volume/Addizione-Sottrazione/Tracciamento Continuo/Misurazione da angoli/Area totale
- Funzione auto-livellante: permette di acquisire la misurazione automaticamente nel momento in cui raggiunge la posizione in bolla (0°)
- Tipo batteria: 2 x AAA



€ 209,00

€ 254,98 IVA INC.

**DISTANZIOMETRO LASER 30M**

**LDM 30 // COD. 4933459276**

**CARATTERISTICHE:**

- Distanza massima (m): 30
- Tipo batteria: 2 x AAA



€ 75,00

€ 91,50 IVA INC.

**DISTANZIOMETRO LASER 45M**

**LDM 45 // COD. 4933459277**

**CARATTERISTICHE:**

- Distanza massima (m): 45
- Funzione: Area/Volume/Addizione-Sottrazione/Tracciamento Continuo/Misurazione da angoli/Area totale
- Tipo batteria: 2 x AAA



€ 119,00

€ 145,18 IVA INC.



**M18**

**AVVIATORE BOOSTER  
18V PER AUTO**

**M18 JS2000-0 // COD. 4933498026**

**CARATTERISTICHE:**

- LEGGERO: Solo 3.1 kg
- COMPATTO: 29 x 22 x 11 cm (L x P x H)
- Display semplice: luce LED, funzione power bank
- Per motori 12V in grado di avviare motori 8.1L benzina e 3L diesel
- 2.000A di picco
- Cavi da 60cm: protezione contro inversione di polarità

**DOTAZIONE:** SENZA BATTERIE E CARICABATTERIE

**TOTALE PROTEZIONE  
CONTRO:**

- Inversione di polarità
- Voltaggio errato
- Sovraccarico
- Sovratemperatura
- Sottotemperatura



**€ 389,00**

€ 474,58 IVA INC.



LA BATTERIA M18 FORNISCE  
ENERGIA AI CONDENSATORI,  
CHE IN MENO DI 70 SECONDI RILASCIANO  
UN PICCO DI POTENZA Istantaneo

**M18**

**ASPIRATORE SOLIDI/LIQUIDI 18V**

**M18 VC2-0 // COD. 4933464029**

**CARATTERISTICHE:**

- Capacità 7.5L, fino a 30 minuti con 1 batteria M18 HB5.5, fornito di ugello piatto, ugello allungato, tubo flessibile, adattatore DEK26, filtro HEPA universale

**DOTAZIONE:** SENZA BATTERIE E CARICABATTERIE



**€ 195,00**

€ 237,90 IVA INC.

**M18 FUEL**

**COMPRESSORE 9.31 BAR 18V**

**M18 FAC-0 // COD. 4933472166**

**CARATTERISTICHE:**

- Pressione massima di 9,31 bar e 48 l/m a 2.8 bar
- Estremamente silenzioso: solo 68 dB(A)
- Trasporto comodo e facile: solo 14 kg totali e due maniglie per il trasporto

**DOTAZIONE:** SENZA BATTERIE E CARICABATTERIE



**€ 569,00**

€ 694,18 IVA INC.

**M18 FUEL**

**SEGA CIRCOLARE  
PER METALLO 57 MM 18V**

**M18 FMCS-502X // COD. 4933459193**

**CARATTERISTICHE:**

- Regolazione della profondità di taglio semplice e veloce da 0 a 57mm, con lama 150 mm
- Taglio a freddo, riduce le scintille e garantisce applicazioni rapide e precise
- Profondità di taglio max 57 mm, 3.900 gir/min
- Leggera: solo 2.8 kg con batteria

**DOTAZIONE:** 2 BATTERIE 18V 5 AH, 1 CARICABATTERIE RAPIDO, 1 VALIGETTA HD



**€ 679,00**

€ 828,38 IVA INC.



**M12**

**COSTRUISCI  
IL TUO KIT 12V**

**2 UTENSILI  
E 2 BATTERIE  
DA € 515,00! + IVA**

**PROMO  
PAG. 4/5**

**SELEZIONA 2 UTENSILI\* TRA I SEGUENTI**



	Cod.	DESCRIZIONE	IVA INC.	IVA ESC.
1	4933479867 // M12 FPD2-0	<b>TRAPANO COMPATTO A PERCUSSIONE</b> 12 V TECNOLOGIA FUEL	€ 213,50	€ 175,00
2	4933479876 // M12 FID2-0	<b>AVV. A IMPULSI COMPATTO</b> 12 V 1/4" TECNOLOGIA FUEL	€ 213,50	€ 175,00
3	4933493454 // M12 FCIWF12G3-0	<b>AVV. A IMPULSI COMPATTO</b> 12 V 1/2" TECNOLOGIA FUEL	€ 303,78	€ 249,00
4	4933479639 // M12 BSWP-0	<b>POMPA</b> PER IL TRASFERIMENTO DI ACQUE CHIARE E SCURE 12 V	€ 267,18	€ 219,00
5	4933472211 // M12 FHS-0	<b>ELETTROSEGA PER POTATURA</b> 15CM 12V	€ 267,18	€ 219,00
6	4933464618 // M12 FCOT-0	<b>MINI TRONCATRICE</b> MULTI MATERIALE 12 V DISCO 76MM TECNOLOGIA FUE	€ 237,90	€ 195,00
7	4933500572 // M12 CHZ-0	<b>SEGA ASSIALE</b> COMPATTA 12V TECNOLOGIA FUEL	€ 267,18	€ 219,00
8	4933493647 // M12 FROS2.5-0	<b>LEVIGATRICE</b> ROTO ORBITALE 150MM 12 V ORBITA 2.5 MM	€ 315,98	€ 259,00
9	4933472238 // M12 FMT-0	<b>UTENSILE MULTIFUNZIONE</b> 12 V TECNOLOGIA FUEL	€ 279,38	€ 229,00
10	4933471699 // M12 FRAWF12-0	<b>AVV. A IMPULSI ANGOLARE</b> COMPATTO 12 V 1/2" TECNOLOGIA FUEL	€ 328,18	€ 269,00
11	4933498979 // M12 FDGA2-0	<b>SMERIGLIATRICE ANGOLATA</b> A 90° 12V TECNOLOGIA FUEL	€ 279,38	€ 229,00
12	4933464823 // M12 SAL-0	<b>TORRE FARO</b> LED CON TREPIEDE 1.400L 12 V	€ 279,38	€ 229,00
13	4933499183 // M12 FHAC16-0	<b>TASSELLATORE</b> 12V TECNOLOGIA FUEL	€ 328,18	€ 269,00
14	4933464404 // M12 BRPT-0	<b>RIVETTATRICE</b> COMPATTA 12V	€ 389,18	€ 319,00

**E HAI INCLUSI NEL KIT**

**BATTERIE E  
CARICABATTERIE 12V**  
Cod. 4933459211 //  
M12 NRG-402



CONTIENE:  
2X BATTERIE 12V 4 AH  
1X CARICABATTERIE  
1X BORSA IN CORDURA

PREZZO AL PUBBLICO  
**€ 155,00 + IVA**

**CAPPELLINO DA BASEBALL ROSSO**

Cod. 4932493100



CONTIENE:  
UN CAPPELLINO TAGLIA L/XL  
63% POLIESTERE, 34% COTONE, 3% SPANDEX  
PROTEZIONE DAI RAGGI UV UPF 50+

PREZZO AL PUBBLICO  
**€ 24,90 + IVA**



# PROMOZIONI M12 FUEL

## M12 FUEL

### KIT 12V TRAPANO CON PERCUSSIONE + AVVITATORE A IMPULSI 1/4" HEX + TASSELLATORE SDS-PLUS

M12FPP3H-402B // COD. 4933500126

M12 FPD2 - Trapano 12V con percussione, motore senza spazzole, tecnologia FUEL™, 2 velocità, coppia 45 Nm, mandrino 13 mm

M12 FID2 - Avvitatore ad impulsi 12V, motore senza spazzole, tecnologia FUEL™, 2 velocità, 1/4" hex, 170 Nm

M12 FHAC16 - Tassellatore SDS-Plus 12V, motore senza spazzole, tecnologia FUEL™, foro max 16 mm, energia colpo 1.1J, in grado di scalpellare

DOTAZIONE: 2 BATTERIE DA 12V 4.0 AH, 1 CARICABATTERIE, 1 BORSA IN CORDURA



PROMO  
PAG. 4/5

RISPARMI  
128,00€!

€ 639,00 € 779,58 IVA INC.

## M12 FUEL

### KIT 12V TRAPANO CON PERCUSSIONE + AVVITATORE AD IMPULSI 1/4" HEX

M12 FPP2A2-602X // COD. 4933480588

M12 FPD2 - Trapano 12V con percussione, motore senza spazzole, tecnologia FUEL™, 2 velocità, coppia 45 Nm, mandrino 13 mm

M12 FID2 - Avvitatore ad impulsi 12V, motore senza spazzole, tecnologia FUEL™, 2 velocità, 1/4" hex, 170 Nm

DOTAZIONE: 2 BATTERIE 12V DA 6.0 AH, 1 CARICABATTERIE, 1 VALIGETTA HEAVY DUTY IMPILABILE



PROMO  
PAG. 4/5

RISPARMI  
55,00€!

€ 469,00 € 572,18 IVA INC.

## M12 FUEL

### KIT 12V TRAPANO CON PERCUSSIONE + AVVITATORE 1/2"

M12 FPP2X2-402X // COD. 4933498741

M12 FPD2 - Trapano 12V con percussione, motore senza spazzole, tecnologia FUEL™, 2 velocità, coppia 45 Nm, mandrino 13 mm

M12 FC1WF12G3 - Avvitatore ad impulsi 12V, motore senza spazzole, tecnologia FUEL™, attacco 1/2", 542 Nm

DOTAZIONE: 2 BATTERIE 12V DA 4.0 AH, 1 CARICABATTERIE, 1 VALIGETTA HEAVY DUTY IMPILABILE



PROMO  
PAG. 4/5

RISPARMI  
39,00€!

€ 515,00 € 628,30 IVA INC.

## M12 FUEL

### KIT 12V TRAPANO CON PERCUSSIONE + RIVETTATRICE COMPATTA

M12 FPP2D2-422X // COD. 4933480593

M12 FPD2 - Trapano 12V con percussione, motore senza spazzole, tecnologia FUEL™, 2 velocità, coppia 45 Nm, mandrino 13 mm

M12 BPRT - Rivettatrice compatta 12V, 9000 N, rivetti in rame, alluminio, acciaio e inox da 2.4 mm a 4.8 mm

DOTAZIONE: 1 BATTERIA 12V DA 4.0 AH E 1 DA 2.0 AH, 1 CARICABATTERIE, 1 VALIGETTA HEAVY DUTY IMPILABILE



PROMO  
PAG. 4/5

RISPARMI  
184,00€!

€ 489,00 € 596,58 IVA INC.

## M12 FUEL

### KIT 12V TRAPANO CON PERCUSSIONE + TASSELLATORE COMPATTO

M12 FPP2BG2-502X // COD. 4933500138

M12 FPD2 - Trapano 12V con percussione, motore senza spazzole, tecnologia FUEL™, 2 velocità, coppia 45 Nm, mandrino 13 mm

M12 FHAC16 - Tassellatore SDS-Plus 12V, motore senza spazzole, tecnologia FUEL™, foro max 16 mm, energia colpo 1.1J, in grado di scalpellare

DOTAZIONE: 2 BATTERIE HIGH OUTPUT™ 5.0 AH, 1 CARICABATTERIE, 1 VALIGETTA



PROMO  
PAG. 4/5

RISPARMI  
109,00€!

€ 525,00 € 640,50 IVA INC.

## DISPONIBILE DA MARZO

## M12 FUEL

### ELETTROSEGA DA POTATURA CON SECONDA BATTERIA EXTRA

M12 FHS-251 // COD. 4933501917

M12 FHS - Elettrosega da potatura 12V, motore senza spazzole, tecnologia FUEL™, barra 15 cm, passo 3/8", velocità 5 M/s, fino a 86 tagli su quercia 5 cm con 1 batteria 2.5 Ah

DOTAZIONE: 1 CARICABATTERIE, 1 BATTERIA HIGH OUTPUT™ 2.5 AH + 1 BATTERIA HIGH OUTPUT™ 5.0AH SENZA COSTI AGGIUNTIVI (CODICE BATTERIA AGGIUNTIVA 4932480165)



PROMO  
PAG. 4/5

RISPARMI  
167,00€!

EXTRA

COD. 4932480165

€ 289,00 € 352,58 IVA INC.

# PROMOZIONI BRUSHLESS

## M12

### KIT 12V TRAPANO CON PERCUSSIONE + AVVITATORE AD IMPULSI 1/4" HEX

M12 BLPP2B-422B // COD. 4933500425

M12 BLPDRC - Trapano con percussione 12V, motore senza spazzole, 2 velocità (0-450 / 0-1.550), 40 Nm, peso con batteria solo 900 grammi

M12 BLIDRC - Avvitatore ad impulsi compatto 1/4" hex, 3.000 giri/min e 4.100 impulsi, 124 Nm, peso con batteria solo 800 grammi

DOTAZIONE: 2 BATTERIE 12V (4 AH E 2 AH), 1 CARICABATTERIE, 1 BORSA IN CORDURA



PROMO  
PAG. 4/5

RISPARMI  
184,00€!

€ 289,00 € 352,58 IVA INC.

## M12

### TRAPANO AVVITATORE 12V PROMO 3 BATTERIE

M12 BLDDRC-203C // COD. 4933499685

M12 BLDDRC - Trapano 12V, motore senza spazzole, 2 velocità (0-470 / 0-1.550), 40 Nm, peso con batteria solo 900 grammi e solo 137 mm

DOTAZIONE: 3 BATTERIE 12V 2.0 AH, 1 CARICABATTERIE, 1 VALIGETTA



PROMO  
PAG. 4/5

RISPARMI  
IL 10%

€ 225,00 € 274,50 IVA INC.

# M18 COSTRUISCI IL TUO KIT 18V A PREZZO FISSO

## FASE 1 RICEVI SUBITO

### 1 PAIO DI FLEXTRED™ S1PS BASSE CON I LACCI

Codice	Taglia	Codice	Taglia	Codice	Taglia
4932493688	36	4932493693	41	4932493698	46
4932493689	37	4932493694	42	4932493699	47
4932493690	38	4932493695	43	4932493700	48
4932493691	39	4932493696	44		
4932493692	40	4932493697	45		



## RICEVI SUBITO

### E IL COLTELLINO 6 IN 1 CUTTER, SPELACAVI, PORTABIT 1/4" HEX GIRAVITI PH2 E SL5.5, APRIBOTTIGLIA

COD. 4932478559



## FASE 2

### SCEGLI LE BATTERIE REDLITHIUM™ DA ABBINARE AGLI UTENSILI VERSATILI

#### KIT 3 UTENSILI E 3 BATTERIE

3 BATTERIE 18V 5AH +  
CARICABATTERIE RAPIDO  
1 BATTERIA CARICA IN 59 MINUTI

M18 NRG-503 // COD. 4933451423



## FASE 3

### SCEGLI 3 UTENSILI

PROMO  
PAG. 4/5



Cod.	DESCRIZIONE	IVA INC.	IVA ESC.
1 4933479859 // M18 FPD3-OX	TRAPANO BATTENTE 18 V TECNOLOGIA FUEL VALIGETTA HD	€ 376,98	€ 309,00
2 4933479864 // M18 FID3-OX	AVV. A IMPULSI COMPATTO 18 V 1/4" HEX TECNOLOGIA FUEL VALIGETTA HD	€ 389,18	€ 319,00
3 4933498910 // M18 FIDRQ-OX	AVV. A IMPULSI TECNOLOGIA IDRAULICA 18V 1/4" HEX VALIGETTA HD	€ 401,38	€ 329,00
4 4933478443 // M18 FIW2F12-OX	AVV. A IMPULSI COMPATTO 18 V 1/2" TECNOLOGIA FUEL VALIGETTA HD CON ANELLO FRIZIONE F	€ 389,18	€ 319,00
5 4933478449 // M18 FMTIW2F12-OX	AVV. A IMPULSI 18 V 1/2" TECNOLOGIA FUEL VALIGETTA HD CON ANELLO DI FRIZIONE F	€ 450,18	€ 369,00
6 4933498583 // M18 FHAC16-OX	TASSELLATORE COMPATTO SDS-PLUS 16 MM 18V TECNOLOGIA FUEL VALIGETTA HD	€ 389,18	€ 319,00
7 4933478891 // M18 BLHX-OX	TASSELLATORE 18 V (FIXTEC) 26 MM BRUSHLESS VALIGETTA HD	€ 401,38	€ 329,00
8 4933478429 // M18 FSAG125XB-OX	SMERIGLIATRICE ANGOLARE 18 V DISCO 125 MM TECNOLOGIA FUEL CON INTERRUOTTORE A SLITTA E FRENO	€ 376,98	€ 329,00
9 4933478438 // M18 FSAGF125XB-OX	SMERIGLIATRICE ANGOLARE 18 V A TESTA PIATTA DISCO 125 MM TECNOLOGIA FUEL CON INTERRUOTTORE A SLITTA E FRENO	€ 401,38	€ 349,00
10 4933478436 // M18 FSAGV125XB-OX	SMERIGLIATRICE ANGOLARE 18 V VELOCITÀ VARIABILE DISCO 125 MM TECNOLOGIA FUEL CON INTERRUOTTORE A SLITTA E FRENO	€ 425,78	€ 349,00
11 4933478293 // M18 FSZ-OX	SEGA ORIZZONTALE 18 V TECNOLOGIA FUEL VALIGETTA HD	€ 450,18	€ 369,00
12 4933500564 // M18 FHZ-OX	SEGA ORIZZONTALE COMPATTA 18 V TECNOLOGIA FUEL VALIGETTA HD	€ 328,18	€ 269,00
13 4933464589 // M18 BLCS66-OX	SEGA CIRCOLARE 18 V 66 MM BRUSHLESS VALIGETTA HD	€ 401,38	€ 329,00
14 4933492486 // M18 SAL2-0	FARO LED CON TREPPIEDE 2.800L 2.20 METRI 18V	€ 401,38	€ 329,00
15 4933478491 // M18 FMT-OX	UTENSILE MULTIFUNZIONE 18 V TECNOLOGIA FUEL	€ 413,58	€ 339,00

## FASE 2

### SCEGLI LE BATTERIE FORGE™ DA ABBINARE AGLI UTENSILI AD ALTE PRESTAZIONI

#### KIT 2 UTENSILI E 2 BATTERIE

2 BATTERIE 18V FORGE 8AH +  
CARICABATTERIE SIMULTANEO SUPER RAPIDO  
1 BATTERIA CARICA ALL'80% IN SOLI 35 MINUTI,  
2 BATTERIE IN SOLI 49 MINUTI

M18 FORGENRG-802DBSC // COD. 4933498616



## FASE 3

### SCEGLI 2 UTENSILI ALTE PRESTAZIONI

PROMO  
PAG. 4/5



Cod.	DESCRIZIONE	IVA INC.	IVA ESC.
1 4933492798 // M18 ONEPD3-OX	TRAPANO BATTENTE 18 V TECNOLOGIA FUEL VALIGETTA HD, ONE-KEY™	€ 401,38	€ 329,00
2 4933492800 // M18 ONEID3-OX	AVV. A IMPULSI COMPATTO 18 V 1/4" TECNOLOGIA FUEL VALIGETTA HD, ONE-KEY™	€ 401,38	€ 329,00
3 4933492782 // M18 FHIW2F12-OX	AVV. A IMPULSI ALTA POTENZA 18 V 1/2" TECNOLOGIA FUEL VALIGETTA HD CON ANELLO DI FRIZIONE F	€ 535,58	€ 439,00
4 4933459729 // M18 ONEFHIWF34-OX	AVV. A IMPULSI ALTA POTENZA 18 V 3/4" TECNOLOGIA FUEL VALIGETTA HD CON ANELLO DI FRIZIONE F	€ 596,58	€ 489,00
5 4933478500 // M18 FH-OX	TASSELLATORE 18 V 26 MM, TECNOLOGIA FUEL VALIGETTA HD	€ 474,58	€ 389,00
6 4933493419 // M18 FHSAG0125VXPDB2-OX	SMERIGLIATRICE ANGOLARE ALTA PERFORMANCE 18 V, VEL. REGOL., PALETTA, 125 MM, TECNOLOGIA FUEL VALIGETTA HD, ONE-KEY™	€ 474,58	€ 389,00
7 4933493421 // M18 FHSAG150XB2-OX	SMERIGLIATRICE ANGOLARE ALTA PERFORMANCE 18 V, SLITTA, 150 MM, TECNOLOGIA FUEL VALIGETTA HD	€ 462,38	€ 379,00
8 4933478296 // M18 ONEFSZ-OX	SEGA ORIZZONTALE 18 V TECNOLOGIA FUEL VALIGETTA HD, ONE-KEY™	€ 474,58	€ 389,00
9 4933493588 // M18 FCS552-OX	SEGA CIRCOLARE PER LEGNO 18 V 55 MM TECNOLOGIA FUEL VALIGETTA HD	€ 511,18	€ 419,00
10 4933459192 // M18 FMCS-OX	SEGA CIRCOLARE PER METALLO 18 V 57MM TECNOLOGIA FUEL VALIGETTA HD	€ 511,18	€ 419,00
11 4933471441 // M18 FCHSC-0	ELETTROSEGA 18 V BARRA 30CM TECNOLOGIA FUEL	€ 462,38	€ 379,00
12 4933479987 // M18 F2BL-0	SOFFIATORE 18 V A DOPPIA BATTERIA (2X18V) TECNOLOGIA FUEL	€ 425,78	€ 349,00

A € 1.259,00 IVA ESC.

A € 1.339,00 IVA ESC.



# SCEGLI IL TUO KIT M18 FUEL

M18 FUEL

## KIT 18V TRAPANO CON PERCUSSIONE + TASSELLATORE + SMERIGLIATRICE + AVVITATORE AD IMPULSI

M18 FPP4IT-553TB // COD. 4933502049

M18 FPD3 - Trapano con percussione 18V, motore senza spazzole, tecnologia FUEL™, 2 velocità, 158 Nm, 33.000 p/min

M18 FHX - Tassellatore 18V, motore senza spazzole, tecnologia FUEL™, 2,5 J, foro max 26 mm, antivibrazione, 4,5 kg

M18 FSAG125XB - Smerigliatrice angolare con interruttore a slitta, motore senza spazzole, tecnologia FUEL™, freno motore, diametro disco 125 mm, prof. taglio max 33 mm, sistema ONE-KEY™ per inventario e tracciamento, 2,7 kg

M18 FID3 - Avvitatore ad impulsi 18V, motore senza spazzole, tecnologia FUEL™, attacco 1/4"Hex, 226 Nm, 4 velocità

DOTAZIONE: 3 BATTERIE 18V (2 X 5.5 AH + 1 X 5.0AH), 1 CARICABATTERIE RAPIDO, TROLLEY PACKOUT

VERSIONE CON AVVITATORE 1/2" QUADRO 339NM M18 FIW2F12 INVECE DI M18 FID3: 4933502048 M18 FPP4ITA-553TB



PROMO  
PAG. 4/5

RISPARMI  
575,00€!

€ 1.439,00 € 1.755,58 IVA INC.

NOVITÀ M18 FUEL

## KIT 18V TRAPANO CON PERCUSSIONE + SMERIGLIATRICE + TASSELLATORE COMPATTO

M18 FPP3ITA-502 // COD. 4933501304

M18 FPD3 - Trapano con percussione 18V, motore senza spazzole, tecnologia FUEL™, 2 velocità, 158 Nm, 33.000 p/min

M18 FSAG125X - Smerigliatrice angolare 18V con interruttore a slitta, motore senza spazzole, tecnologia FUEL™, diametro disco 125 mm, prof. Taglio max 33 mm, 2,7 kg

M18 FHAC16 - Tassellatore compatto 18V, motore senza spazzole, tecnologia FUEL™, 1,7 J, foro max 16 mm, antivibrazione, AUTOSTOP™, 2,6 kg

DOTAZIONE: 2 BATTERIE 18V DA 5 AH, 1 CARICABATTERIE RAPIDO, 3 VALIGETTE HEAVY DUTY IMPILABILI



PROMO  
PAG. 4/5

RISPARMI  
238,00€!

€ 919,00 € 1.121,18 IVA INC.

M18 FUEL

## KIT 18V TRAPANO + TASSELLATORE CON TRE BATTERIE

M18 FPP2ITB-553X // COD. 4933502047

M18 FPD3 - Trapano con percussione 18V, motore senza spazzole, tecnologia FUEL™, 2 velocità, 158 Nm, 33.000 p/min

M18 FHX - Tassellatore 18V, motore senza spazzole, tecnologia FUEL™, 2,5 J, foro max 26 mm, antivibrazione, 4,5 kg

DOTAZIONE: 3 BATTERIE 18V (2 X 5.5AH HIGH OUTPUT™, 1 X 5AH), 1 CARICABATTERIE RAPIDO, 2 VALIGETTE HEAVY DUTY IMPILABILI



PROMO  
PAG. 4/5

RISPARMI  
274,00€!

€ 919,00 € 1.121,18 IVA INC.

# SCEGLI IL TUO KIT M18 FUEL

M18 FUEL

## KIT 18V TRAPANO CON PERCUSSIONE + SMERIGLIATRICE

M18 FPP2E3-502X // COD. 4933492516

M18 FPD3 - Trapano con percussione 18V, motore senza spazzole, tecnologia FUEL™, 2 velocità, 158 Nm, 33.000 p/min

M18 FSAG125X - Smerigliatrice angolare con interruttore a slitta, motore senza spazzole, tecnologia FUEL™, diametro disco 125 mm, prof. taglio max 33 mm, 2,7 kg

DOTAZIONE: 2 BATTERIE 18V DA 5 AH, 1 CARICABATTERIE RAPIDO, 2 VALIGETTE HEAVY DUTY IMPILABILI



PROMO  
PAG. 4/5

RISPARMI  
199,00€!

€ 719,00 € 877,18 IVA INC.

NOVITÀ M18 FUEL

## KIT 18V TRAPANO CON PERCUSSIONE + AVVITATORE AD IMPULSI COMPATTO 1/2"

M18 FPP2B3-502X // COD. 4933492521

M18 FPD3 - Trapano con percussione 18V, motore senza spazzole, tecnologia FUEL™, 2 velocità, 158 Nm, 33.000 p/min

M18 FIW2F12 - Avvitatore ad impulsi compatto 18V, motore senza spazzole, tecnologia FUEL™, 1/2" quadro, 339 Nm, 4 velocità, 1,8 kg

DOTAZIONE: 2 BATTERIE 18V DA 5 AH, 1 CARICABATTERIE RAPIDO, 1 VALIGETTA HEAVY DUTY IMPILABILE



PROMO  
PAG. 4/5

SOLO 70€ IN PIÙ  
DEL PREZZO  
DELL'AVVITATORE

€ 659,00 € 803,98 IVA INC.

M18 FUEL

## KIT 18V TRAPANO CON PERCUSSIONE + AVVITATORE AD IMPULSI 1/4" HEX

M18 FPP2A3-502X // COD. 4933480873

M18 FPD3 - Trapano con percussione 18V, motore senza spazzole, tecnologia FUEL™, 2 velocità, 158 Nm, 33.000 p/min

M18 FID3 - Avvitatore ad impulsi 18V, motore senza spazzole, tecnologia FUEL™, 1/4" esagonale, 226 Nm, 4 velocità,

DOTAZIONE: 2 BATTERIE 18V DA 5 AH, 1 CARICABATTERIE RAPIDO, 1 VALIGETTA HEAVY DUTY IMPILABILE



PROMO  
PAG. 4/5

RISPARMI  
199,00€!

€ 659,00 € 803,98 IVA INC.

# SCEGLI IL TUO KIT **M18** BRUSHLESS

**M18**

## KIT 18V TRAPANO CON PERCUSSIONE + TASSELLATORE + SMERIGLIATRICE

**M18 PPA3-502 // COD. 4933498580**

**M18 BLPDRC** - Trapano a percussione Brushless compatto 18V, 2 velocità, 60 Nm, 1,5 kg

**M18 BLH** - Tassellatore 18V, motore senza spazzole, 2,3 J, foro max 26 mm, antivibrazione, 3,5 Kg

**M18 FSAG125X** - Smerigliatrice angolare 18V con interruttore a slitta, motore senza spazzole, tecnologia FUEL™, diametro disco 125 mm, prof. Taglio max 33 mm, 2,7 kg.

**DOTAZIONE:** 2 BATTERIE 18V DA 5.0 AH, CARICABATTERIE RAPIDO, BORSA MILWAUKEE®



**PROMO  
PAG. 4/5**

**RISPARMI  
308,00€!**

**€ 779,00** € 950,38 IVA INC.

**NOVITÀ M18**

## KIT 18V TASSELLATORE + SMERIGLIATRICE

**M18 BLPP2G-502X // COD. 4933498575**

**M18 BLHX** - Tassellatore 18V, motore senza spazzole, 2,3 J, foro max 26 mm, antivibrazione, 3,5 Kg

**M18 BLSAG** - Smerigliatrice angolare Brushless con interruttore a paletta, diametro disco 125 mm, prof. Taglio 33 mm, 2,4 kg

**DOTAZIONE:** 2 BATTERIE 18V DA 5 AH, 1 CARICABATTERIE RAPIDO, 2 VALIGETTE HEAVY DUTY IMPILABILI



**PROMO  
PAG. 4/5**

**SOLO 70€ IN PIÙ  
DEL PREZZO DEL  
TASSELLATORE!**

**€ 679,00** € 828,38 IVA INC.

**M18**

## KIT 18V TRAPANO CON PERCUSSIONE + SMERIGLIATRICE

**M18 FPP2IT-542X // COD. 4933501303**

**M18 BLPDRC** - Trapano a percussione Brushless compatto 18V, 2 velocità, 60 Nm, 1,5 kg

**M18 FSAG125X** - Smerigliatrice angolare 18V con interruttore a slitta, motore senza spazzole, tecnologia FUEL™, diametro disco 125 mm, prof. Taglio max 33 mm, 2,7 kg

**DOTAZIONE:** 2 BATTERIE 18V (5 AH E 4 AH), 1 CARICABATTERIE RAPIDO, 2 VALIGETTE HEAVY DUTY IMPILABILI



**PROMO  
PAG. 4/5**

**SOLO 70€ IN PIÙ  
DEL PREZZO DEL  
TASSELLATORE!**

**€ 569,00** € 694,18 IVA INC.

**M18**

## KIT 18V TRAPANO CON PERCUSSIONE + AVVITATORE AD IMPULSI 1/4" HEX

**M18 BLCPP2A-402C // COD. 4933492827**

**M18 BLPDRC** - Trapano a percussione Brushless compatto 18V, 2 velocità, 60 Nm, 1,5 Kg

**M18 BLIDRC** - Avvitatore ad impulsi Brushless compatto 18V, solo 112 mm di lunghezza, 190 Nm di coppia massima

**DOTAZIONE:** 2 BATTERIE 18V DA 4.0 AH, 1 CARICABATTERIE, 1 VALIGETTA



**PROMO  
PAG. 4/5**

**SOLO 100€  
IN PIÙ  
DEL PREZZO  
DEL TRAPANO!**

**€ 469,00** € 572,18 IVA INC.

# **M12** UN SISTEMA OLTRE 125 SOLUZIONI



SCOPRI L'INTERA GAMMA ▶

## M12 NRG-202

**COD. 4933459209**

**CARATTERISTICHE:**  
2x2.0 AH Caricabatterie



**€ 115,00** € 140,30 IVA INC.

## M12 NRG-402

**COD. 4933459211**

**CARATTERISTICHE:**  
2x4.0 AH Caricabatterie



**€ 155,00** € 189,10 IVA INC.

## M12 NRG-602

**COD. 4933451903**

**CARATTERISTICHE:**  
2x6.0 AH Caricabatterie



**€ 185,00** € 225,70 IVA INC.

# **M18** UN SISTEMA OLTRE 325 SOLUZIONI



SCOPRI L'INTERA GAMMA ▶

VERSATILI

## M18 NRGCR-502

**COD. 4932479831**

**CARATTERISTICHE:**  
• 2x5.0 Ah Caricabatterie Rapido

RESISTENTI AD OLI,  
GRASSI E SOLVENTI



**€ 319,00** € 389,18 IVA INC.

## M18 NRG-502

**COD. 4933459217**

**CARATTERISTICHE:**  
• 2x5,0 Ah, Caricabatterie rapido,  
1x2,0Ah 12V



**€ 299,00** € 364,78 IVA INC.

POTENTI

## M18 HNRG-302

**COD. 4933471071**

**CARATTERISTICHE:**  
• 2x3.0Ah HIGH OUTPUT™,  
caricabatterie rapido, 1x2.0Ah 12V

**REDLITHIUM™**  
HIGH OUTPUT BATTERY TECHNOLOGY



**€ 289,00** € 352,58 IVA INC.

## M18 HNRG-552

**COD. 4933464713**

**CARATTERISTICHE:**  
• 2x5.5Ah HIGH OUTPUT™,  
caricabatterie rapido, 1x3.0Ah 12V

**REDLITHIUM™**  
HIGH OUTPUT BATTERY TECHNOLOGY



**€ 369,00** € 450,18 IVA INC.

TOP DI GAMMA

## ENERGY KIT 2X8 AH FORGE™ + CARICABATTERIE SIMULTANEO SUPER RAPIDO

**M18 FORGENRG-802DBSC //  
COD. 4933498616**

**TEMPO DI  
RICARICA: 80%  
35 MINUTI**

2 BATTERIE IN 49 MINUTI



**€ 669,00** € 816,18 IVA INC.

## ENERGY KIT 2X12 AH FORGE™ + CARICABATTERIE SIMULTANEO SUPER RAPIDO

**M18 FORGENRG-122DBSC //  
COD. 4933498614**

**TEMPO DI  
RICARICA: 80%  
35 MINUTI**

2 BATTERIE IN 70 MINUTI



**€ 825,00** € 1.006,5 IVA INC.

## ENERGY KIT 2X8 AH FORGE™ + CARICABATTERIE RAPIDO

**M18 FORGENRG-802  
// COD. 4933498612**

**TEMPO DI  
RICARICA:  
87 MINUTI**

2 BATTERIE IN 174 MINUTI



**€ 515,00** € 628,3 IVA INC.

## ENERGY KIT 2X12 AH FORGE™ + CARICABATTERIE RAPIDO

**M18 FORGENRG-122 //  
COD. 4933498610**

**TEMPO DI  
RICARICA:  
130 MINUTI**

2 BATTERIE IN 260 MINUTI



**€ 669,00** € 816,18 IVA INC.



PROMOZIONI FILO

MARTELLI DEMO  
PERFORATORI  
E DEMOLITORI  
**SDS-MAX**



**8.5 J**   **11.9 J**   **11 J**   **20 J**   **26 J**   **39 J**

Classe   Classe 5 kg   Classe 7 kg   Classe 10 kg   Classe 10 kg   Classe 10 kg   Classe 15 kg con attacco HEX 30 mm

DEMO PERFORATORE	K545 S	K750 S	HAC0850	K950 S	K1000 S	K1530H*
Peso (Kg)	6,7	8,3	9,7	11,8	12,7	16,8
Potenza	1.300 W	1.550 W	1.470 W	1.700 W	1.750 W	2.100 W
Colpo	8.5 J	11.9 J	11 J	20 J	26 J	39 J
Cod. Art.	4933405347	4933398753	4933498603	4933405365	-	-
Prezzo (IVA INC.)	€ 908,90	€ 1.043,10	€ 1.121,18	€ 1.157,78	-	-
<b>Prezzo (IVA ESC.)</b>	<b>€ 745,00</b>	<b>€ 855,00</b>	<b>€ 919,00</b>	<b>€ 949,00</b>	-	-

DEMOLITORE	K500 S	K700 S	-	K900 S	-	-
Cod. Art.	4933398220	4933459148	-	4933375720	4933464120	4933464117
Prezzo (IVA INC.)	€ 835,70	€ 982,10	-	€ 1.030,90	€ 1.226,1	€ 1.548,18
<b>Prezzo (IVA ESC.)</b>	<b>€ 685,00</b>	<b>€ 805,00</b>	-	<b>€ 845,00</b>	<b>€ 1.005,00</b>	<b>€ 1.269,00</b>

**SMERIGLIATRICE ANGOLARE  
2.200W 230MM**

AG 22-230 DMS // COD. 4933433630



PREZZO AL PUBBLICO  
~~€ 145,00 IVA INC.~~

**SUBITO  
PER TE  
SENZA COSTI  
AGGIUNTIVI**

**TASSELLATORE  
SDS-PLUS A 3 MODALITÀ**

PH 26 TX // COD. 4933464579

**CARATTERISTICHE:**

- Potenza 800 W, peso 2,6 kg
- Energia del colpo 2,4 j (epta)
- Max foratura calcestruzzo 26 mm

DOTAZIONE: VALIGETTA,  
MANDRINO 13 MM IN METALLO



**€ 195,00** € 237,9 IVA INC.

**TASSELLATORE  
SDS-PLUS A 3 MODALITÀ**

PLH 32 XE // COD. 4933400069

**CARATTERISTICHE:**

- Potenza 900 W, peso 3,6 kg
- Energia del colpo 3,8 j (epta)
- Max foratura calcestruzzo 32 mm

DOTAZIONE: VALIGETTA



**€ 509,00** € 620,98 IVA INC.

**SCALPELLATORE  
SDS-PLUS**

PCE 3/K // COD. 4933384300

**CARATTERISTICHE:**

- Potenza 720 W, peso 3,6 kg
- Energia del colpo 3,6 j (epta)

DOTAZIONE: VALIGETTA



**€ 419,00** € 511,18 IVA INC.

**TRAPANO A PERCUSSIONE**

PD-705 // COD. 4933431955

**CARATTERISTICHE:**

- Potenza 705 W, peso 1,9 kg
- Max foratura calcestruzzo 16 mm

DOTAZIONE: MANDRINO A CREMAGLIERA



**€ 135,00** € 164,70 IVA INC.

**TRAPANO A PERCUSSIONE  
A 2 VELOCITÀ**

PD2E 22 R // COD. 4933419570

**CARATTERISTICHE:**

- Potenza 850 W, peso 2,9 kg
- Max foratura calcestruzzo 22 mm

DOTAZIONE: VALIGETTA, MANDRINO AUTOSERRANTE



**€ 175,00** € 213,50 IVA INC.

**TRAPANO A PERCUSSIONE  
A 2 VELOCITÀ**

PD2E 24 R // COD. 4933419595

**CARATTERISTICHE:**

- Potenza 1020 W, peso 3,0 kg
- Max foratura calcestruzzo 24 mm

DOTAZIONE: VALIGETTA, MANDRINO AUTOSERRANTE



**€ 229,00** € 279,38 IVA INC.

**KIT SMERIGLIATRICE  
800 W**

AG 800-115 E D-SET // COD. 4933451281

**CARATTERISTICHE:**

- Motore 800 W e 11.500 g/min
- Diametro disco 115 mm
- Peso 2,0 Kg

DOTAZIONE: VALIGETTA E DISCO DIAMANTATO



**€ 95,00** € 115,90 IVA INC.

**SMERIGLIATRICE  
1.250 W**

AG 13-125 XSPD // COD. 4933451577

**CARATTERISTICHE:**

- Motore 1.250 W e 12.000 g/min
- Disco 125 mm e interruttore a palette
- Peso 2,3 Kg



**€ 155,00** € 189,10 IVA INC.

**SMERIGLIATRICE 1.250 W  
VELOCITÀ VARIABILE**

AGV 13-125 XE // COD. 4933451218

**CARATTERISTICHE:**

- Motore 1.250 W e 2.800-11.500 g/min
- 2.800-11.500 g/min
- Disco 125 mm
- Peso 2,4 Kg



**€ 165,00** € 201,3 IVA INC.

**KIT SMERIGLIATRICE  
2.200 W**

AG 22-230 D-SET // COD. 4933440292

**CARATTERISTICHE:**

- Motore 2.200 W e 6.600 g/min
- Diametro disco 230 mm
- Peso 5,2 Kg

DOTAZIONE: VALIGETTA E DISCO DIAMANTATO



**€ 165,00** € 201,30 IVA INC.

**KIT 3 SMERIGLIATRICI  
800 W / 1.000 W / 2.200 W**

AG 22 + AG 10 + AG 800 // COD. 4933459750

**CARATTERISTICHE:**

- AG 800-115 E - Motore 800 W, diametro disco 115 mm, peso 2,0 Kg, 11.500 g/min
- AG 10-125 EK - Motore 1.000 W, diametro disco 125 mm, peso 2,1 Kg, 11.000 g/min
- AG 22-230 - Motore 2.200 W, diametro disco 230 mm, peso 5,2 Kg, 6.600 g/min



**€ 255,00** € 311,10 IVA INC.

**SMERIGLIATRICE 1.550 W  
CON CUFFIA DI ASPIRAZIONE  
PER LEVIGATURA**

AGV 15-125 XE DEG-SET // COD. 4933448830

**CARATTERISTICHE:**

- Velocità variabile: 2.800 - 11.000 giri/min
- Disco: 125 mm // Peso: 2,6 kg

DOTAZIONE: VALIGETTA HEAVY DUTY, CAVO 4M, IMPUGNATURA SUPPLEMENTARE, CUFFIA ASPIRAZIONE, MOLA DIAMANTATA 125 MM (4932430081)



**€ 469,00** € 572,18 IVA INC.



## INTRAMONTABILI FALEGNAMERIA



### M18 FUEL SEGA CIRCOLARE 66 MM COMPATIBILE CON GUIDA PARALLELA 18V

M18 FCS66GR3-121C // COD. 4933493492

#### CARATTERISTICHE:

- La sega circolare M18 FUEL™ offre la potenza necessaria per eseguire tagli in profondità e mantenere i 6.000 giri al minuto per tutta la durata del taglio.
- Fino a 700 tronchi di pino da 90 mm x 45 mm con una carica della batteria da 12,0 Ah o 64 metri lineari di pannello di pino da 42 mm di spessore.
- Lama da 190 mm che offre una profondità di taglio di 68 mm, consentendo alla sega di tagliare tre pannelli OSB sovrapposti da 22 mm
- Base in magnesio compatibile con le guide parallele MILWAUKEE®.

DOTAZIONE: 1 BATTERIA DA 18V DA 12,0 AH FORGE™, CARICABATTERIE RAPIDO, VALIGETTA



€ 789,00 € 962,58 IVA INC.

### M12 FUEL SEGHETTO ALTERNATIVO 12V

M12 FJS-422X // COD. 4933500575

DOTAZIONE: 1 BATTERIA 12V DA 4 AH E 1 BATTERIA DA 2 AH, 1 CARICABATTERIE, VALIGETTA HEAVY DUTY, LAMA, ADATTATORE DEK 26 PER ASPIRATORI, GRIGLIA ANTI POLVERE, PROTEZIONE ANTI SCHEGGE, RIVESTIMENTO IN GOMMA



€ 359,00 € 437,98 IVA INC.

### M18 FUEL SEGHETTO ALTERNATIVO CON IMPUGNATURA A POMELLO 18V

M18 FBJS-502X // COD. 4933500556

#### CARATTERISTICHE:

- Autonomia di taglio fino a 32 m in pannelli OSB di spessore 19 mm (con una batteria 5.0Ah)
- Sistema FIXTEC™ per una facile sostituzione della lama
- 5 funzioni di moto pendolare per aumentare le performance di taglio

DOTAZIONE: 2 BATTERIE M18™ 5.0 AH, 1 CARICABATTERIE RAPIDO M12™-18™, VALIGETTA



€ 609,00 € 742,98 IVA INC.

### M12 FUEL GROPPINATRICE DRITTA 1,2 MM 12V

M12 FCN18GS-202X // COD. 4933493355

DOTAZIONE: 2 BATTERIE 12V DA 2,0 AH, 1 CARICABATTERIE, VALIGETTA HEAVY DUTY IMPILABILE



COMPATIBILITÀ  
CHIODI,  
GROPPINI  
E GRAFFETTE



€ 469,00 € 572,18 IVA INC.

## TAGLIO, PREDISPOSIZIONE E FISSAGGIO

### M18 FUEL SEGA CIRCOLARE 165MM PER TAGLI PROFONDI 18V

M18 FCSDC165-552C // COD. 4933499997

DOTAZIONE: 2 BATTERIE 18V HIGH OUTPUT™ 5,5 AH, 1 CARICABATTERIE RAPIDO, 1 VALIGETTA, ADATTATORE PER GUIDA PARALLELA



€ 809,00 € 986,98 IVA INC.

### M18 FUEL SEGA CIRCOLARE 55 MM PER LEGNO 18V

M18 FCS552-0X // COD. 4933493588

DOTAZIONE: SEGA CIRCOLARE, VALIGETTA HEAVY DUTY IMPILABILE



€ 419,00 € 511,18 IVA INC.

### M18 FUEL TRONCATRICE RADIALE 190 MM 18V

M18 FMS190-0 // COD. 4933459619

DOTAZIONE: LAMA, MORSETTO, SACCHETTO PER I TRUCIOLI



€ 629,00 € 767,38 IVA INC.

### M18 FUEL CHIODATRICE ANGOLO 34° 2.8 - 3.3 MM 18V

M18 FFN-0C // COD. 4933471406

DOTAZIONE: CHIODATRICE, VALIGETTA



€ 649,00 € 791,78 IVA INC.

### M18 FUEL GRAFFATRICE 18V

M18 FNCS18GS-202X // COD. 4933471940

DOTAZIONE: 2 BATTERIE 18V 2,0 AH, 1 CARICABATTERIE RAPIDO, VALIGETTA HD



€ 659,00 € 803,98 IVA INC.

### M12 FUEL TRAPANO AVVITATORE COMPATTO 12V

M12 FDD2-402X // COD. 4933479874

DOTAZIONE: 2 BATTERIE 12V 4,0 AH, 1 CARICABATTERIE, 1 VALIGETTA HD



€ 319,00 € 398,18 IVA INC.

## LEVIGATURA E ASPIRATURA

### M18 FUEL LEVIGATRICE ROTORBITALE DA 125 MM 18V

M18 FROS125-502X // COD. 4933498254

• Orbita da 2,5 mm.  
• Tecnologia VacLink che consente all'utente di accendere e spegnere gli aspiratori MILWAUKEE® compatibili tramite Bluetooth®.

DOTAZIONE: 2 BATTERIE 18V DA 5,0 AH, CARICABATTERIE RAPIDO, VALIGETTA HEAVY DUTY IMPILABILE



€ 509,00 € 620,98 IVA INC.

### M18 FUEL ASPIRATORE SOLIDI/ LIQUIDI 23L 2X18V CLASSE L 18V

M18 F2VC23L-0 // COD. 4933500140

• Dotato di tecnologia VACLINK™

DOTAZIONE: TELECOMANDO, TUBO FLESSIBILE, SPAZZOLA, SPAZZOLA PER PAVIMENTI, 2 X ESTENSIONI, IMPUGNATURA CURVA, ADATTATORE DEK26, SACCHETTO



€ 509,00 € 620,98 IVA INC.

### ONEKEY M18 FUEL ASPIRATORE SOLIDI/ LIQUIDI 34L 2X18V CLASSE M BATTERIA/ FILO 18V

M18 ONEF2VC34M-0 // COD. 4933498142

• Dotato di tecnologia VACLINK™  
DOTAZIONE: TELECOMANDO, 2 X FILTRI HEPA, SACCHETTO, TUBO, 2 X ADATTATORI PER ELETTROUTENSILI



€ 1.029,00 € 1.255,38 IVA INC.

## GLI IMPERDIBILI

### M12 PIALLA BRUSHLESS 12V

M12 BLP-402X // COD. 4933492851

DOTAZIONE: 2 BATTERIE 12V DA 4,0 AH, 1 CARICABATTERIE, VALIGETTA HEAVY DUTY IMPILABILE



€ 349,00 € 425,78 IVA INC.

### M18 FUEL UTENSILE MULTIFUNZIONE 18V

M18 FMT-502X // COD. 4933478492

DOTAZIONE: 2 BATTERIE 18V 5,0 AH, 1 CARICABATTERIE RAPIDO, VALIGETTA HD



€ 619,00 € 755,18 IVA INC.

### M18 FUEL FRESATRICE CON PINZE 8 / 6 MM 18V

M18 FTR8-0X // COD. 4933479073

DOTAZIONE: PINZA DA 6 MM E 8 MM, BASE E BASE AD AFFONDEMENTO, ANELLO A COIPIARE DA 146 MM, 2 ATTACCHI PER L'ASPIRAZIONE CON ASTA DI BLOCCAGGIO, 2 RISCOSRI LATERALI E ASTA GUIDA



€ 359,00 € 437,98 IVA INC.

# SOLUZIONI PER L'IDRAULICO

## GAMMA PRESSATRICI IDRAULICHE



Modello	M12 ONEHPT-202C	M18 BLHPT-202C	M18 ONEBLHPT-302C	M18 BLHPTXL-502C
Piattaforma	M12™ 12V	M18™ 18V	M18™ 18V	M18™ 18V
ONE-KEY™	✓	✗	✓	✗
Cicli di pressatura	40,000	40,000	40,000	40,000
Forza pressatura (kN)	19	32	32	32
Max. capacità rame (mm)	35	108	108	108
Max. capacità plastica (mm)	40	75 prof. G, 63 prof. TH	75 prof. G, 63 prof. TH	108 prof. M, 4" prof. MP, 75 prof. G
Dotazione	2 batterie 2.0 Ah, caricabatterie C12 C, valigetta	2 batterie 2.0 Ah, caricabatterie M12-18 C, valigetta	2 batterie 3.0 Ah HIGH OUTPUT, caricabatterie M12-18 FC, valigetta	2 batterie 5.0 Ah, caricabatterie M12-18 C, valigetta
Codice prodotto	4933481032	4933451132	4933478306	4933479441
PREZZO IVA INC.	€ 1.487,18	€ 2.011,78	€ 2.097,18	€ 3.231,78
<b>PREZZO IVA ESC.</b>	<b>€ 1.219,00</b>	<b>€ 1.649,00</b>	<b>€ 1.719,00</b>	<b>€ 2.649,00</b>
<b>DISPONIBILI ANCHE SENZA BATTERIA</b>				
Codice prodotto	4933481031	4933478248	4933478305	4933479440
PREZZO IVA INC.	€ 1.316,38 €	€ 1.743,38 €	€ 1.779,98 €	€ 2.902,38
<b>PREZZO IVA ESC.</b>	<b>€ 1.079,00 €</b>	<b>€ 1.429,00 €</b>	<b>€ 1.459,00 €</b>	<b>€ 2.379,00</b>

\*Immagini a scopo illustrativo, ganasce non incluse

## GANASCE PER PRESSATRICI

	M12				M18			
	Descrizione	Cod. Art.	Prezzo (IVA INC.)	Prezzo (IVA ESC.)	Descrizione	Cod. Art.	Prezzo (IVA INC.)	Prezzo (IVA ESC.)
<b>PROFILO TH</b>	TH16	4932430276	€ 200,08	€ 164,00	TH16	4932430277	€ 213,50	€ 175,00
	TH20	4932430280	€ 200,08	€ 164,00	TH20	4932430281	€ 213,50	€ 175,00
	TH26	4932430283	€ 200,08	€ 164,00	TH26	4932430284	€ 213,50	€ 175,00
	TH32	4932430285	€ 200,08	€ 164,00	TH32	4932430286	€ 213,50	€ 175,00
	TH40	4932430287	€ 267,18	€ 219,00	TH40*	4932430288	€ 616,10	€ 505,00
<b>PROFILO V</b>	V15	4932430262	€ 200,08	€ 164,00	V15	4932430263	€ 213,50	€ 175,00
	V18	4932430264	€ 200,08	€ 164,00	V18	4932430265	€ 213,50	€ 175,00
	V22	4932430266	€ 200,08	€ 164,00	V22	4932430267	€ 213,50	€ 175,00
	V28	4932430268	€ 200,08	€ 164,00	V28	4932430269	€ 213,50	€ 175,00
<b>PROFILO M</b>	M15	4932430245	€ 200,08	€ 164,00	M15	4932430246	€ 213,50	€ 175,00
	M18	4932430247	€ 200,08	€ 164,00	M18	4932430248	€ 213,50	€ 175,00
	M22	4932430249	€ 200,08	€ 164,00	M22	4932430250	€ 213,50	€ 175,00
	M28	4932430251	€ 200,08	€ 164,00	M28	4932430252	€ 213,50	€ 175,00
	M35	4932430253	€ 253,76	€ 208,00	M35	4932430254	€ 213,50	€ 175,00
<b>GANASCE GEBERIT FLOWFIT</b>	J12-FF 16-40	4932480981	€ 589,26	€ 483,00	J18-FF 16-40	4932480982	€ 616,10	€ 505,00
					J18-FF 50-75	4932480983	€ 844,24	€ 692,00

\*necessario adattatore RJA-1 4932430307



## ONE-KEY UNLOCKING THE DIGITAL JOBSITE. M18 FUEL SCANALATRICE PER TUBAZIONI 18V 1 1/4" - 4"

M18 FRGR0114-802C // COD. 4933479789

### CARATTERISTICHE:

- Scanalature da 1 1/4" (DN32) - 4" (DN100)
- Autonomia: Fino a 50 scanalature su tubazioni da 2.5"
- OneKey™ Inventario, tracciamento
- Scanalature a "mani libere": in orizzontale o in verticale

**DOTAZIONE:** 2 BATTERIE 18V FORGE 8AH, 1 CARICABATTERIE RAPIDO, 1 VALIGETTA



€ 2.879,00 € 3.512,38 IVA INC.

## ONE-KEY UNLOCKING THE DIGITAL JOBSITE. M18 FUEL FILETTATRICE 2" 18V

M18 FPT2-121C // COD. 4933499200

### CARATTERISTICHE:

- Filettatrice a batteria 18V, filetta tubi da 1/8" fino a 2"
- Selettore di velocità: 1: 0-29 giri/min per 1-1/4" - 2", 2: 0-41 giri/min per 1/8" - 1"
- Sistema AUTO-STOP™, rileva la resistenza e protegge dal contraccolpo
- Impugnatura laterale per massimo controllo durante l'applicazione
- Oltre 60 filettature da 1/2" (con batteria 12,0 Ah)
- Compatibile con bussole 12 R di Ridgid

**DOTAZIONE:** 1 BATTERIA 18V DA 12,0 AH FORGE™, 1 CARICABATTERIE RAPIDO, VALIGETTA, STAFFA



€ 1.569,00 € 1.914,18 IVA INC.

## ONE-KEY UNLOCKING THE DIGITAL JOBSITE. M18 FUEL FILETTATRICE 1 1/4 18V

M18 FPT114-802CA // COD. 4933499199

**DOTAZIONE:** 2 BATTERIE 8 AH FORGE, CARICABATTERIE RAPIDO, VALIGETTA, 4 BUSSOLE STANDARD (1/2" - 3/4" - 1" - 1 1/4") FILETTO BSPT



€ 1.749,00 € 2.133,78 IVA INC.

## KIT PRESSATRICI CON GANASCE

### M12 FORCELOGIC™ PRESSATRICE IDRAULICA COMPATTA 12V

M12 ONEHPT-202C TH-SET  
COD. 4933481036

INCLUDE: GANASCE TH 16-20-26



€ 1.589,00 € 1.938,58 IVA INC.

### M18 FORCELOGIC™ PRESSATRICE IDRAULICA 18V

M18 BLHPT-202C V-SET  
COD. 4933451134

INCLUDE: GANASCE V 15-22-28



€ 1.829,00 € 2.231,38 IVA INC.

M18 BLHPT-202C TH-SET2  
COD. 4933478071

INCLUDE: GANASCE TH 16-20-26



€ 1.829,00 € 2.231,38 IVA INC.

### DISPONIBILE ANCHE KIT GEBERIT COD. 4933480903

M18 BLHPT-202C M-SET  
COD. 4933451133

INCLUDE: GANASCE M 15-22-28



€ 1.829,00 € 2.231,38 IVA INC.



VIDEO



### M18 FUEL TAGLIATUBI PER ACCIAIO 18V

M18 FPCS-502X // COD. 4933498915

**CARATTERISTICHE:**

- Versatile: acciaio, rame, inox fino ad 1"
  - Meccanismo ad affondamento
  - Lama carbide
  - Autonomia: fino a 50 tagli
- DOTAZIONE:** 2 BATTERIE 18V 5AH, 1 CARICABATTERIE RAPIDO, 1 DISCO, 1 VALIGETTA



€ 839,00

€ 1.023,58 IVA INC.

### M18 FUEL SEGA A NASTRO 125 MM 18V

M18 FBS127-502C // COD. 4933498310

**CARATTERISTICHE:**

- Taglia materiali con dimensioni 127 x 127 mm
  - Peso contenuto di 5.8 kg (con batteria da 5.0 Ah 18 V)
  - Quattro impostazioni di velocità selezionabili e tecnologia «cut-stop»
  - Protezione integrata della lama per proteggere l'utilizzatore
- DOTAZIONE:** 2 BATTERIE 18V DA 5.0 AH, 1 CARICABATTERIE RAPIDO, VALIGETTA



€ 789,00

€ 962,58 IVA INC.

### M12 COMPRESSORE COMPATTO 12V

M12 BI-O // COD. 4933464124

**CARATTERISTICHE:**

- Pressione 8,27 bar
- DOTAZIONE:** 1 UGELLO DI GONFIAGGIO, 1 ADATTATORE AD AGO, 1 ADATTATORE PRESTA, 1 ADATTATORE SCHRADER, SENZA BATTERIE, CARICABATTERIE E VALIGETTA



€ 135,00

€ 164,70 IVA INC.

### M12 RAPTOR TAGLIATUBI PER ACCIAIO INOX 12V

M12 PCSS-202C // COD. 4933479242

**CARATTERISTICHE:**

- Taglia tubi installati in acciaio INOX, acciaio al carbonio e rame da 12 - 15 - 18 - 22 - 28 mm, spessore max 1,5 mm
  - Meccanismo brevettato per tagliare tubi in acciaio INOX da 28 mm in meno di 30 secondi
  - Utilizzabile con una sola mano e con solo 4 cm di spazio libero su tubi installati
  - Effettua fino a 90 tagli su acciaio INOX da 15 mm con una sola batteria
- DOTAZIONE:** 2 BATTERIE 12V DA 2.0 AH, CARICABATTERIE, 2 DISCHI DA TAGLIO, VALIGETTA



€ 349,00

€ 425,78 IVA INC.

### M12 RAPTOR XL TAGLIATUBI PER ACCIAIO INOX 12V

M12 PCSS54-402C // COD. 4933498605

**CARATTERISTICHE:**

- Tubazioni da 35, 42 e 54 mm in rame, acciaio e INOX da 2,5 mm
  - Taglia in meno di 30 secondi
  - Tagli a 4 cm dal muro
- DOTAZIONE:** 2 BATTERIE 4.0 AH 12V, CARICABATTERIE, VALIGETTA



€ 719,00

€ 877,18 IVA INC.

### M12 FUEL MINI SMERIGLIATRICE ANGOLARE CON VELOCITÀ VARIABILE 12V

M12 FDGA2-522BA // COD. 4933500525

**CARATTERISTICHE:**

- 4 Velocità (3.000 - 20.000)
  - Attacco universale per accessori con albero da 6 e 8 mm
  - Luce led e avvio con sicura
  - Levigatura fino a 76 mm e taglio fino a 50 mm
- DOTAZIONE:** 1 BATTERIA 12V DA 5.0AH, 1 BATTERIA 12V DA 2.5AH, 1 CARICABATTERIE DA 12V, ADATTATORE M16-M14, 1 PUNTA DIAMANTATA 6 MM, 1 PUNTA DIAMANTATA 8 MM, ATTACCO 6 E 8 MM, UTENSILE PER CAMBIO ACCESSORI



€ 409,00

€ 498,98 IVA INC.

### BANCO MORSA PORTATILE

MPS // COD. 4933472022

**CARATTERISTICHE:**

- Banco morsa portatile completamente pieghevole, per applicazioni fino a 165 mm (6")
- Ideale se utilizzato con filettatrici, seghe diritte, seghe circolari per metalli e smerigliatrici angolari
- Ripiano inferiore rimovibile disponibile separatamente (4932478926)
- Morsetti universali inclusi; disponibili morsetti per acciaio INOX e per materiali morbidi (PVC)



€ 574,00

€ 700,28 IVA INC.

## GUIDA ALLE TAGLIATUBI RAPTOR

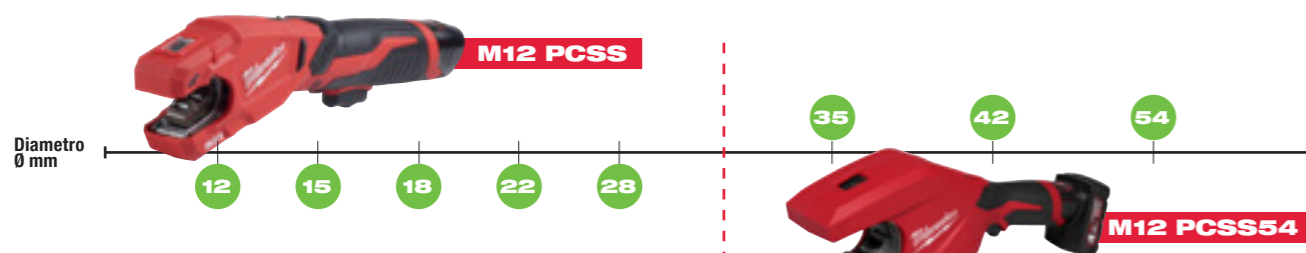

VIDEO



### M18 FUEL SEGA DIRITTA 18V

M18 FSZ-502X // COD. 4933478291

**CARATTERISTICHE:**

- Sega diritta in grado di fornire 3.000 corse/min e 32 mm di corsa della lama
  - Frizione di protezione degli ingranaggi, assorbe improvvisi blocchi della lama
  - Morsetto per lama FIXTEC™, per un cambio lama semplice e rapido
- DOTAZIONE:** 2 BATTERIE 18V DA 5.0 AH, 1 CARICABATTERIE RAPIDO, VALIGETTA HEAVY DUTY IMPILABILE



**STAFFA GUIDA  
PER SEGHE DIRITTE  
SPC-1 //  
COD. 4932478816**

€ 352,00  
// € 429,44 IVA INC.

€ 649,00

€ 791,78 IVA INC.

### M12 FUEL MINI TRONCATRICE MULTIMATERIALE 12V

M12 FCOT-422X // COD. 4933464619

**CARATTERISTICHE:**

- 20.000 giri/min, disco 76 mm, profondità di taglio 16,3 mm, 1,1 kg
- DOTAZIONE:** 1 BATTERIA 12V DA 4.0 AH E 1 BATTERIA DA 2.0 AH, CARICABATTERIE C12 C, VALIGETTA HEAVY DUTY IMPILABILE, CUFFIA DI ASPIRAZIONE, 3 DISCHI



€ 349,00

€ 425,78 IVA INC.



# SISTEMA DI VIDEOISPEZIONE

## 1 - SONDE VIDEO



Modello	M12 SICO20-0	M12 SICO26-0	M18 SIC30 HDR-0	M18 SIC36 HDR-0	M18 SIC60SC HDR-0	M18 SIC60 HDR-0
Sistema	12v	12v	18v	18v	18v	18v
Autolivellante	7	4	4	4	4	4
Lunghezza sonda (m)	20	26	30	36	60	60
Diametri tubo (mm)	32-75	40-100	50-150	50-150	50-150	75-250
Diametro sonda (mm)	6,5	7,25	9,5	9,5	10	12
Diametro telecamera (mm)	16	20	25	25	25	34
Numero LED	9	9	12	12	12	20
Trasporto	Tracolla	Tracolla	Tracolla	Spallacci	Ruote	Ruote
Smarthub	Integrato	Integrato	Abbinare Smarthub M18 SISH	Abbinare Smarthub M18 SISH	Abbinare Smarthub M18 SISH	Abbinare Smarthub M18 SISH
Cod. Art.	4933498231	4933498230	4933493952	4933493953	4933493955	4933493954
PREZZO IVA INC.	4.134,58 €	4.390,78 €	4.256,58 €	5.513,18 €	6.586,78 €	9.343,98 €
<b>PREZZO IVA ESC.</b>	<b>3.389,00 €</b>	<b>3.599,00 €</b>	<b>3.489,00 €</b>	<b>4.519,00 €</b>	<b>5.399,00 €</b>	<b>7.659,00 €</b>

## 2 - SMART HUB

M18 ONE-KEY

**SMART HUB 18V**  
M18 SISH-0 // COD. 4933471415

### CARATTERISTICHE:

- Smart Hub per salvare immagini e video HD
- Wi-Fi integrato per connessione wireless fino a 60 m
- Mantiene il video in diretta durante la sostituzione della batteria
- Visualizzazione e registrazione su più schermi
- Memoria interna da 500 GB, porta USB 3.0 e USB-C
- Il sistema ONE-KEY™ fornisce report personalizzati nonché funzione di inventario, personalizzazione e tracciamento, per una gestione completa dell'utensile

**DOTAZIONE:** FORNITO SENZA BATTERIE E CARICABATTERIE

**€ 3.069,00** € 3.744,18 IVA INC.

## 3- MONITOR O IL TABLET\*

M18 ONE-KEY

**MONITOR 18V**  
M18 SIM-0 // COD. 4933471414

### CARATTERISTICHE:

- Monitor LCD da 8" ad alta risoluzione
- Possibilità di ingrandire, eseguire panoramiche e regolare la luminosità della sonda LED
- Permette di accedere alle registrazioni effettuate, salvarle su Smart Hub o chiavetta USB, modificarle ed inviarle

**DOTAZIONE:** FORNITO SENZA BATTERIE E CARICABATTERIE // SUPPORTO PER MONITOR VENDUTO SEPARATAMENTE (4932478406)

\*utilizza il tuo tablet o cellulare con l'app gratuita MILWAUKEE PIPELINE INSPECTION

**€ 2.459,00** € 2.999,98 IVA INC.

**ABBINA IL LOCALIZZATORE M12 PL PER INDIVIDUARE LE SONDE QUANDO SONO ALL'INTERNO DELLE TUBAZIONI**

M12 ONE-KEY LOCALIZZATORE PER SONDE DA ISPEZIONE 12V  
M12 PL-201C // COD. 4933478615

**€ 3.179,00** € 3.878,38 IVA INC.

## TELECAMERE DI ISPEZIONE DA 1,2 A 3 M



Modello	AIC2	M12 360IC12-201C	M12 360IC32-0C
Cod. Art.	4933480738	4933480740	4933480741
Sistema	Alcalina	12v	12v
Lunghezza sonda (m)	1,2	1,2	3
Schermo	4.3"	4.3"	4.3"
Risoluzione	720p	720p	720p
Rotazione schermo	no	270°	270°
Memoria	no	SD 32 GB	SD 32 GB
Certificazione	IP67	IP67	IP67
Peso (kg)	0,7	0,9	1,2
Dotazione	batterie alcaline, uncino, specchio, valigetta e supporto sferico	1 batteria 2,0 Ah 12v, caricabatterie, valigetta, uncino, specchio, magneti e supporto sferico	senza batterie e caricabatterie, valigetta
Prezzo IVA INC	242,78 €	364,78 €	328,18 €
<b>Prezzo IVA ESC</b>	<b>199,00 €</b>	<b>299,00 €</b>	<b>269,00 €</b>

# PULIZIA E DISOTTURAZIONE

## STASATRICI AD ALTA VELOCITÀ

Modello	M12 HSFSM-602	M18 HSFSM-122
Cod. Art.	4933498378	4933499309
Sistema	12v	18v
Lunghezza sonda (m)	10,5	23
Ø Tubazioni (mm)	32-50	50-100
Ø Cavo (mm)	6	8
Velocità (giri/min)	450-1850	600-2200
Peso (kg)	9,9	30,5
One-key	NO	SI
Dotazione	2 batterie da 6 Ah 12v, caricabatterie, 2 catene standard, 500 ml di olio	2 batterie 18V da 12.0 Ah FORGE™, Caricabatterie rapido, 4 catene standard da 32-40 mm, 50 mm, 75 mm, 110 mm, 500 ml di olio
PREZZO IVA INC.	1.877,58 €	3.341,58 €
<b>PREZZO IVA ESC.</b>	<b>1.539,00 €</b>	<b>2.739,00 €</b>

M18 FUEL ONE-KEY  
**STASATRICE COMPATTA 18V**  
M18 FCSSM-121 // COD. 4933499308

### CARATTERISTICHE:

- Sturatubi Stasatrice compatta a cavi frazionabili da 16 mm e 22 mm, elimina i rischi delle macchine a filo
- Compatibile con tamburi MILWAUKEE® completamente isolati o con le soluzioni più diffuse sul mercato
- Adatta a tubi da 32 mm fino a 160 mm, fino ad un massimo di 46 m
- Estremamente compatta e leggera: 14 Kg per facile trasporto

**DOTAZIONE:** 1 BATTERIA 18V DA 12.0 AH FORGE™, 1 CARICABATTERIE RAPIDO

**€ 1.579,00** € 1.926,38 IVA INC.



**CAVO FRAZIONABILE AD ANIMA INTERNA 22 MM X 4,5 M**  
COD. 4932478415

€ 186,00 // € 226,92 IVA INC.

**KIT 9 TESTE**  
COD. 48533840

€ 417,00 // € 508,74 IVA INC.

M12 STURATUBI 8 MM 12V  
M12 BDC8-202C // COD. 4933451633

### CARATTERISTICHE:

- Sturatubi compatto ed ergonomico per applicazioni su tubazioni fino a 50 mm
- Spirale flessibile da 8 mm x 7,6 m.

**DOTAZIONE:** 2 BATTERIE 12V DA 2.0 AH, 1 CARICABATTERIE, SPIRALE 8 MM 7,6 M, SECCHIO

**€ 329,00** € 401,38 IVA INC.



M18 FUEL STURATUBI 10 MM 18V  
M18 FDCPF10-201C // COD. 4933459685

### CARATTERISTICHE:

- Sturatubi con sistema CABLE-DRIVE di alimentazione e ritrazione automatica della spirale, per applicazioni su tubazioni da 32-75 mm, fino a 15 m
- Spirale flessibile da 10 mm x 10,6 mm (in dotazione) per tubazioni da 50 mm
- Per tubazioni da 40 mm usare la sonda 8 x 10 m Cod. Art. 48532673
- Per tubazioni da 32 mm usare la sonda 6 x 10 m Cod. Art. 48532671

**DOTAZIONE:** 1 BATTERIA 18V DA 2.0 AH, 1 CARICABATTERIE, SPIRALE 10 MM X 10,6 M, SECCHIO

**€ 479,00** € 584,38 IVA INC.



**STURATUBI SPALLEGGIATE 18V**

### CARATTERISTICHE:

- Pedale elettronico e freno integrato in grado di rallentare il cestello per maggiore controllo e sicurezza
- Fornito con uno o due cestelli per consentire applicazioni fino a 30 m
- Trasportabile sulle spalle grazie alle cinghie da zaino incorporate
- Pedale elettronico anti-scivolo
- Cestello completamente isolato, per una migliore protezione dell'utilizzatore e un efficiente contenimento del rumore
- Capacità cestello SWITCH PACK™: spirale 8 mm x 23 m
- Spazio per riporre gli accessori
- Compatibile con spirali di altre marche



Modello	M18 FFSDC16-502	M18 FFSDC13-0	M18 FFSDC10-0
Codice	4933459710	4933459708	4933459707
Velocità a vuoto (giri/min)	250	250	250
Capacità drenaggio (mm)	50-110	50-110	32-75
Diametro spirale (mm)	16	13	10
Lunghezza spirale (m)	15	15	15
Peso con batteria (kg)	13,4	13,4	13,4
Dotazione	Zaino 2 gruppi tamburo 2 cavi da 16 mm x 15 m Set taglierina/rimozione 2 batterie 18V 5.0 Ah 1 Caricabatterie rapido	Zaino 2 gruppi tamburo 2 cavi da 13 mm x 15 m Set taglierina/rimozione	Zaino Gruppo tamburo Cavo da 10 mm x 15 m Set taglierina/rimozione
Prezzo IVA INC	€ 1.694,58	€ 1.218,78	€ 913,78
<b>Prezzo IVA ESC</b>	<b>€ 1.389,00</b>	<b>€ 999,00</b>	<b>€ 749,00</b>



# SPECIALE INSTALLAZIONE CONDIZIONAMENTO - F-GAS

## PINZA AMPEROMETRICA

2235-40 // COD. 4933427315

### CARATTERISTICHE:

- Misura le forme d'onda AC sinusoidali e non
- Categoria sovratensione CAT III.

DOTAZIONE: SET PER TEST TENSIONE E 2 BATTERIE AA



€ 145,00

€ 176,90 IVA INC.

## TERMOMETRO AD INFRAROSSI

2267-40 // COD. 4933451906

### CARATTERISTICHE:

- Rileva 1 m da 10 m di distanza (10:1)
- Temperatura da -30° a +400° C

DOTAZIONE: 2 BATTERIE AA



€ 125,00

€ 152,50 IVA INC.

## M18 FUEL POMPA DEL VUOTO 18V

M18 FVP5-801 // COD. 4933499248

### CARATTERISTICHE:

- Pompa del vuoto bistadio, 142 litri al minuto
- Fino a 90 minuti di autonomia con una batteria da 8.0 Ah, in modalità "collettore" e fino a 60 minuti con modalità "normale"
- Ingressi da 1/2", 3/8", 1/4" e un adattatore da 5/16", permettono di adattare la pompa alla maggior parte delle tubazioni
- Quando la batteria si sta per scaricare, la pompa emette un suono accompagnato da un segnale luminoso
- Valvola di non ritorno per mantenere il vuoto
- Adatta per gas R32 e R410A

DOTAZIONE: 1 BATTERIA 18V DA 8.0 AH FORGE™, 1 CARICABATTERIE RAPIDO, 500 ML DI OLIO, ADATTATORE 5/16"



## SI ABBINA AL PRODOTTO POMPA DI RECUPERO REFRIGERANTE 18V

M18 BLRP-121 //  
COD. 4933498173

€ 1.929,00  
// € 2.353,38 IVA INC.



€ 869,00

€ 1.060,18 IVA INC.

## M12 & M18 GANASCE PER INSTALLAZIONI DI IMPIANTI PER ARIA CONDIZIONATA E REFRIGERAZIONE

FINO A 48 BAR

PROFILO ORIGINALE  
CONEX AND BÄNNINGER  
MAXI PRO B



5 ANNI DI GARANZIA

### M12 DA UTILIZZARE CON M12 HPT

Dimensione	Descrizione	Cod. Art.	Prezzo (IVA INC.)	Prezzo (IVA ESC.)
1/4"	J12-BMP 1/4"	4932493155	€ 219,60	€ 180,00
3/8"	J12-BMP 3/8"	4932493156	€ 219,60	€ 180,00
1/2"	J12-BMP 1/2"	4932493157	€ 219,60	€ 180,00
5/8"	J12-BMP 5/8"	4932493158	€ 219,60	€ 180,00
3/4"	J12-BMP 3/4"	4932493159	€ 231,80	€ 190,00
7/8"	J12-BMP 7/8"	4932493160	€ 231,80	€ 190,00
1"	J12-BMP 1"	4932493161	€ 231,80	€ 190,00
1 1/8"	J12-BMP 1 1/8"	4932493162	€ 236,68	€ 194,00

### M18 DA UTILIZZARE CON M18 BLHPT

Dimensione	Descrizione	Cod. Art.	Prezzo (IVA INC.)	Prezzo (IVA ESC.)
1/4"	J18-BMP 1/4"	4932493163	€ 262,30	€ 215,00
3/8"	J18-BMP 3/8"	4932493164	€ 262,30	€ 215,00
1/2"	J18-BMP 1/2"	4932493165	€ 262,30	€ 215,00
5/8"	J18-BMP 5/8"	4932493166	€ 262,30	€ 215,00
3/4"	J18-BMP 3/4"	4932493167	€ 262,30	€ 215,00
7/8"	J18-BMP 7/8"	4932493168	€ 262,30	€ 215,00
1"	J18-BMP 1"	4932493169	€ 274,50	€ 225,00
1 1/8"	J18-BMP 1 1/8"	4932493170	€ 287,92	€ 236,00

# SOLUZIONI PER L'ELETTRICISTA

## M18 FUEL SPELACAVI CON BUSSOLE DA 12 MM A 54 MM 18V

M18 FCST-302CA // COD. 4933499275

### CARATTERISTICHE:

- Soluzione innovativa a batteria per rimuovere facilmente il rivestimento esterno di cavi a bassa e media tensione
- Batteria da 18 volt REDLITHIUM™, motore FUEL™ e sistema AUTOSTOP™
- Alternativa sicura ai sistemi manuali di spelatura con lama
- Sei boccole intercambiabili fornite in dotazione per adattarsi ai cavi con diametro tra 12 e 54 mm

DOTAZIONE: 2 BATTERIE 18V HIGH OUTPUT™ 3.0 AH, 1 CARICABATTERIE RAPIDO, 1 VALIGETTA, 6 BUSSOLE (DA 12 A 54 MM).

SENZA BATTERIE E CARICABATTERIE: 4933499274 € 1.639 + IVA



€ 3.079,00

€ 3.756,38 IVA INC.

## M18 FORCELOGIC™ CRIMPATRICE IDRAULICA 53 KN 18V CON ONEKEY

M18 HCCT-201C // COD. 4933451194

### CARATTERISTICHE:

- Permette di effettuare connessioni fino a 240 mm<sup>2</sup> su rame e 150 mm<sup>2</sup> su alluminio
- Connessioni in meno di 3 secondi con 53kN di forza
- Attacco matrici universale che si adatta alle più comuni matrici U da 60 kN sul mercato (matrici a forma di C)
- Soluzione 2 in 1: la ganaschia di crimpatura può essere sostituita con una ganaschia di taglio per cavi CU / AL (4932464497)

DOTAZIONE: 1 BATTERIA 18V DA 2.0 AH, 1 CARICABATTERIE, VALIGETTA



€ 1.859,00

€ 2.267,98 IVA INC.

## M18 FORCELOGIC™ CRIMPATRICE IDRAULICA 60 KN 18V CON ONEKEY

M18 ONEHCCT60-202C // COD. 4933479684

### CARATTERISTICHE:

- La crimpatrice idraulica FORCE LOGIC™ crimpa connettori in meno di 3 secondi con una forza di 60 Kn
- Permette di crimpare connettori in rame e in alluminio fino a 300 mm quadrati
- L'allineamento facilitato delle matrici assicura una crimpatura più uniforme
- Aggancio universale compatibile con le matrici da 22 di MILWAUKEE® e con le più comuni matrici per 60 Kn (forma a C) sul mercato

DOTAZIONE: 2 BATTERIE 18V DA 2.0 AH, 1 CARICABATTERIE, VALIGETTA



€ 2.359,00

€ 2.877,98 IVA INC.

## KIT COMPONENTE MATRICI NF22 PER CAVI IN RAME



Codice	Descrizione	IVA INC.	IVA ESC.
4932459339	Valigetta vuota	25,62	21,00 €
4932451733	Matrice NF22 Cu 16	146,40	120,00 €
4932451734	Matrice NF22 Cu 25	146,40	120,00 €
4932451735	Matrice NF22 Cu 35	146,40	120,00 €
4932451736	Matrice NF22 Cu 50	146,40	120,00 €
4932451737	Matrice NF22 Cu 70	146,40	120,00 €
4932451738	Matrice NF22 Cu 95	146,40	120,00 €
4932451739	Matrice NF22 Cu 120	146,40	120,00 €
4932451740	Matrice NF22 Cu 150	146,40	120,00 €
4932451741	Matrice NF22 Cu 185	146,40	120,00 €
4932451742	Matrice NF22 Cu 240	146,40	120,00 €
4932451743	Matrice NF22 Cu 300	146,40	120,00 €

€ 1.222,00

€ 1.490,84 IVA INC.

## KIT 9 MATRICI DIN 46329 PER CAVI IN ALLUMINIO (DIN 46267)

COD. 4932471998

### CARATTERISTICHE:

- Matrici: 16/25, 35, 50, 70, 95/120, 150, 185, 240 & 300 mm<sup>2</sup>



## RILEVATORE DI TENSIONE A DOPPIA GAMMA CON TORCIA 12-1000V

NCVDDF //  
COD. 4933500162

### CARATTERISTICHE:

- Doppia gamma di misura da 12-49 V e 50-1000 V AC
- Classificazione di sicurezza CAT IV 1000 V
- Protezione contro cadute fino a 2 metri
- Grado di protezione IP54
- Torcia integrata



€ 39,00

€ 47,58 IVA INC.



## M18 FORCELOGIC™ TAGLIACAVI IDRAULICA 18V CON ONE-KEY™

### M18 ONEHCC

#### CARATTERISTICHE:

- Taglia cavi elettrici in meno di 3 secondi con 53 kN di forza
- Un singolo utensile fornisce soluzioni per il taglio di cavi elettrici ACSR, cavi elettrici in rame e alluminio e tiranti in acciaio, basta cambiare la ganasce.
- Il rapido cambio delle ganasce consente all'utente di riattrezzarsi per una nuova applicazione in meno di 15 secondi possibilità di ruotare la testa di 350°, agevolando i tagli anche in spazi stretti
- Personalizzazione ONE-KEY™: generazione di report dettagliati sull'applicazione eseguita
- Peso con batteria: 3.7 Kg



Modello	M18 ONEHCC-0C CU/AL-SET	M18 ONEHCC-201C CU/AL-SET	M18 ONEHCC-0C ACSR SET	M18 ONEHCC-201C ACSR SET	M18 ONEHCC-0C FSW SET	M18 ONEHCC-201C FSW SET	M18 ONEHCC-0C SWA SET
Codice	4933464300	4933464301	4933464303	4933464304	4933464308	4933464309	4933464306
Materiale	Cavi in rame e alluminio (classe 1-4)	Cavi in rame e alluminio (classe 1-4)	Conduttore alluminio in acciaio rinforzato ACSR	Conduttore alluminio in acciaio rinforzato ACSR	Cavi flessibili/sottili in rame o alluminio (Classe 5)	Cavi flessibili/sottili in rame o alluminio (Classe 5)	Cavi rame/alluminio in armatura con filo d'acciaio
Applicazione / Capacità	Commerciale, Industriale, Utilities Fino a Ø 30 mm 4x50mm <sup>2</sup> 1x300mm <sup>2</sup>	Commerciale, Industriale, Utilities Fino a Ø 30 mm 4x50mm <sup>2</sup> 1x300mm <sup>2</sup>	Cavi elettrici media alta tensione Ø 22.5mm	Cavi elettrici media alta tensione Ø 22.5mm	Commerciale, Industriale, Telecomunicazioni Fino a Ø 30 mm 4x50mm <sup>2</sup> 1x300mm <sup>2</sup>	Commerciale, Industriale, Telecomunicazioni Fino a Ø 30 mm 4x50mm <sup>2</sup> 1x300mm <sup>2</sup>	Commerciale, Industriale, Media Alta tensione Fino a Ø 30 mm 4x50mm <sup>2</sup> 1x300mm <sup>2</sup>
Dotazione	Senza batterie e caricabatterie, valigetta	1 Batteria 18V da 2.0 Ah, caricabatterie, valigetta	Senza batterie e caricabatterie, valigetta	1 Batteria 18V da 2.0 Ah, caricabatterie, valigetta	Senza batterie e caricabatterie, valigetta	1 Batteria 18V da 2.0 Ah, caricabatterie, valigetta	Senza batterie e caricabatterie, valigetta
PREZZO IVA INC.	€ 1.535,98	€ 1.718,98	€ 1.535,98	€ 1.718,98	€ 1.535,98	€ 1.718,98	€ 1.535,98
<b>PREZZO IVA ESC.</b>	<b>€ 1.259,00</b>	<b>€ 1.409,00</b>	<b>€ 1.259,00</b>	<b>€ 1.409,00</b>	<b>€ 1.259,00</b>	<b>€ 1.409,00</b>	<b>€ 1.259,00</b>

### M12

## TAGLIACAVI 12V

M12 CC-0 // COD. ART. 4933431600

#### CARATTERISTICHE:

- Taglio diametro max 32 mm
- Grande autonomia - fino a 60 tagli del cavo 4 x 32 mm<sup>2</sup> con una singola carica
- Testa compatta per operare agevolmente all'interno di cabine e quadri elettrici
- Tagli precisi grazie alla geometria della lama che consente un taglio piatto e pulito senza danneggiare il cavo
- Leva rilascio automatico per rapidi tagli in sequenza

DOTAZIONE: SENZA BATTERIE E CARICABATTERIE.



**€ 409,00** € 498,98 IVA INC.

### M4

## AVVITATORE IN LINEA

M4 D-202 // COD. ART. 4933440475

#### CARATTERISTICHE:

- Mandrino attacco ¼" esagonale
- Frizione estremamente accurata 8%
- 2 velocità per avvitare e forare
- Interruttore elettronico con velocità variabile
- 2 posizioni di impugnatura per una maggiore versatilità

DOTAZIONE: 2 BATTERIE 4V DA 2 AH // CARICABATTERIE.



**€ 145,00** € 176,90 IVA INC.

### M18

## KIT PUNZONATRICE FORALAMIERA 18V + PUNZONI E MATRICI

M18 HKP-201CA // COD. ART. 4933451204

#### CARATTERISTICHE:

- La più compatta e leggera del mercato, con 60kN di forza
- Foro veloce e privo di sbavature
- Preciso sistema di allineamento delle matrici
- Ottimale bilanciamento per utilizzi con una sola mano
- Connettore rapido per una semplice preparazione del punzone e della matrice, senza la necessità di sostenere il peso dell'utensile
- Permette di forare fino a un Ø di 100 mm su 3 mm di acciaio leggero o 2,5 mm di acciaio inox
- Compatibile con la maggior parte di punzoni/matrici presenti sul mercato

DOTAZIONE: 1 BATTERIA 18V DA 2.0 AH // 1 CARICABATTERIE // VALIGETTA // PERNO 11 MM // PERNO 19 MM // CONNETTORE RAPIDO // PUNZONI E MATRICI: M16, M20, M25, M32, M40.



**€ 1.119,00** € 1.365,18 IVA INC.

### M12

## SALDATORE

M12 SI-201C // COD. 4933459761

#### CARATTERISTICHE:

- Regolazione della testa per massima accessibilità
- Si scalda rapidamente e mantiene la temperatura pronto all'uso in 20-30 sec

DOTAZIONE: 1 BATTERIA 12V 2.0AH, 1 CARICABATTERIE, VALIGETTA



**€ 175,00** € 213,50 IVA INC.

### M18 FUEL

## SONDA TIRACAVI 18V

M18 FPFT-202 30M NC SET // COD. 4933471954

#### CARATTERISTICHE:

- Cavo non conduttivo 30 m x 6 mm
- Il motore brushless POWERSTATE™ ha potenza per tirare la sonda fino a 60 m con curve a 360°
- L'alimentazione automatica fa avanzare più rapidamente la sonda tra le curve dell'impianto elettrico Interruttore a velocità variabile per il massimo controllo
- Rapida sostituzione del tamburo
- 4 tamburi intercambiabili opzionali:  
48445176 in acciaio 36m x 3mm,  
48445178 in acciaio 72m x 3mm,  
48445195 non conduttivo 30m x 6mm,  
48445197 non conduttivo 60m x 6mm

DOTAZIONE: 2 BATTERIE 18V DA 2 AH, 1 CARICABATTERIE RAPIDO, CAVO NON CONDUTTIVO DA 30 M X 6 MM



**€ 609,00** € 742,98 IVA INC.

## TESTER DI TENSIONE CORRENTE

2212-20 // COD. 4933447776

#### CARATTERISTICHE:

- Misurazione decimale, display ad alto contrasto per massima visibilità
- Rilevamento automatico della necessità di test di tensione o corrente
- Versatile clip
- Luce LED per illuminare l'area di applicazione
- Indicatori audio e luminosi per rapido riscontro del risultato
- Puntali di misura intercambiabili
- Robusto e resistente
- Categoria sovratensione CAT IV 600 V

DOTAZIONE: CLIP, SET PUNTALI DI MISURA E 2 X AAA



**€ 95,00** € 115,90 IVA INC.

## ASPIRATORE 30L CLASSE L CON PULIZIA FILTRO AUTOMATICA

AS 30 LAC // COD. 4933459411

#### CARATTERISTICHE:

- Aspiratore adatto per solidi e liquidi con serbatoio compatto da 30 l
- Dimensioni (L x P x A) (mm): 565 x 385 x 565
- Portata d'aria di 4500 litri/min con 250 mbar di depressione massima
- Aspiratore classe L (MAK-factor > 1 mg/m<sup>3</sup>)
- Presa di alimentazione per elettrodomestici con avviamento automatico
- Sistema automatico di pulizia del filtro

DOTAZIONE: 2 X ADATTATORI ELETTROUTENSILE, TUBO, 2 X ESTENSIONI, BOCCHETTA PER PAVIMENTO/ FESSURE, SACCHETTO FILTRO, SACCHETTO DI SMALTIMENTO, TUBO FLESSIBILE 4 M X 36 MM, ATTACCO DEK 26



**€ 609,00** € 742,98 IVA INC.

### M18

## TERMOSOFFIATORE 18V

M18 BHG-502C // COD. 4933459772

#### CARATTERISTICHE:

- Raggiunge la temperatura di 470° in meno di 7 secondi
- Fornito con 2 ugelli: uno per massima intensità su un'area specifica, uno per applicare calore attorno a una superficie
- Ideale per cavi danneggiati e per unire cavi

DOTAZIONE: 2 BATTERIE 18V 5.0AH, 1 CARICABATTERIE RAPIDO, VALIGETTA



**€ 379,00** € 462,38 IVA INC.

## CAROTATRICE A 3 VELOCITÀ SECCO-UMIDO

DD3-152 // COD. 4933428000

#### CARATTERISTICHE:

- Potente motore da 1900 W
- 3 velocità meccaniche
- Avviamento lento con controllo di velocità
- Frizione di sicurezza
- Cavo 5 m

DOTAZIONE: CONNETTORE PER L'ESTRAZIONE DELLA POLVERE, CHIAVI DA 32 MM E 41 MM, VALIGETTA

ORDINABILI SEPARATAMENTE:  
TELAIO: 4933472247,  
BACCHETTA GUIDA:  
4932352679



**€ 1.159,00** € 1.413,98 IVA INC.

## MX4 PUNTE SDS-PLUS

**TAGLIANTE IN UN UNICO PEZZO DI CARBURO (FINO A 20 MM) PER LA MASSIMA PERFORMANCE**

**SCANALATURA VARIABILE PER LA MASSIMA VELOCITÀ DI FORATURA E DURATA**

### DESIGN DEL GAMBO CONVESSO

Per un migliore trasferimento di energia all'estremità della punta per aumentare le prestazioni di foratura

### NUOVA TECNOLOGIA DI SALDATURA

Ottimizzata per i diversi diametri per prolungare la vita utile anche nelle applicazioni più gravose

**MARCHIATA PGM**

Per la massima precisione del foro e massima tenuta del tassello

**PUNTA DI CENTRAGGIO AFFILATA, NON SLITTA SUL MATERIALE, MASSIMA PRECISIONE E VELOCITÀ**

Diametro (mm)	5	6	6	8	8	10	10	12	14
Lunghezza (mm)	115	115	165	165	215	165	215	210	210
Cod. Art.	4932352007	4932352011	4932352012	4932352022	4932352023	4932352026	4932352027	4932352032	4932352037
IVA INC.	€ 5,25	€ 6,59	€ 6,83	€ 8,42	€ 9,52	€ 9,15	€ 10,74	€ 12,69	€ 19,40
<b>IVA. ESC.</b>	<b>€ 4,30</b>	<b>€ 5,40</b>	<b>€ 5,60</b>	<b>€ 6,90</b>	<b>€ 7,80</b>	<b>€ 7,50</b>	<b>€ 8,80</b>	<b>€ 10,40</b>	<b>€ 15,90</b>

### PACKOUT

#### BLISTER PLASTICA 5PZ

**COD. ART. 4932500063**

#### CONTIENE:

(5/6x110 mm) // (6/8/10x160 mm)

€ 34,40  
// € 41,97 IVA INC.



### PACKOUT

#### SET 1 PUNTE SDS-PLUS MX4 7PZ

**COD. ART. 4932500060**

#### CONTIENE:

(5/6x115 mm) // (6 /8/8/10x165 mm) // (12x160 mm)

€ 51,10  
// € 62,34 IVA INC.



## PUNTE CALCESTRUZZO SERIE PREMIUM

**DESIGN DELLA SCANALATURA A SPIRALE**

**SCANALATURA ROSSA PER UNA FACILE IDENTIFICAZIONE**

**DESIGN A 2 TAGLIANTI AL CARBURO**

### PUNTE CALCESTRUZZO PREMIUM 8PZ

**COD. ART. 4932493881**

**CONTIENE:** 4X90 mm // 5/5/6/6X100 mm // 8/10/12X150 mm

€ 33,70  
// € 41,11 IVA INC.

**SET 1**



### PUNTE CALCESTRUZZO PREMIUM 8PZ

**COD. ART. 4932493882**

**CONTIENE:** 4X90 mm // 5/5.5/5.5/6/7X100 mm // 8/10X150 mm

€ 31,60  
// € 38,19 IVA INC.

**SET 2**



## PUNTE MULTIMATERIALE

**UTILIZZABILE NELLE SEGUENTI APPLICAZIONI:**

Calcestruzzo // Mattoni // Metallo sottile // Cartongesso // Tegole // Legno // PVC

### SET 1 PUNTE MULTIMATERIALE 8 PZ

**COD. ART. 4932493871**

**CONTIENE:** 4 x 90 mm // 5/5/6/6x100 mm // 8/10x120 mm // 12x150 mm

€ 31,30  
// € 38,19 IVA INC.



## PUNTE VETRO & PIASTRELLE

### SET PUNTE VETRO & PIASTRELLE 5 PZ

**COD. ART. 4932479948**

**CONTIENE:** 1 x 4932471956 4x50 MM // 1 x 4932471957 5x50 MM // 2 x 4932471958 6x60 MM // 1 x 4932471959 8x60 MM

€ 19,00  
// € 23,18 IVA INC.



## MX4 PUNTE SDS-MAX

### DESIGN A 4 SCANALATURE VARIABILI

Per la massima velocità di foratura

### TECNOLOGIA TARGET TIP

Aumenta le performance nel cemento armato

### INGEGNERIA DI PRECISIONE TEDESCA

**MARCHIATA PGM**

**MARCHIATA PGM**

Per la massima precisione del foro

Diametro (mm)	16	18	20	22	25	32	35
Lunghezza (mm)	540	540	520	520	520	570	570
Cod. Art.	4932352757	4932352761	4932352765	4932352769	4932352775	4932352786	4932352790
IVA INC.	€ 65,27	€ 69,42	€ 69,42	€ 77,10	€ 84,91	€ 112,73	€ 124,44
<b>IVA. ESC.</b>	<b>€ 53,50</b>	<b>€ 56,90</b>	<b>€ 56,90</b>	<b>€ 63,20</b>	<b>€ 69,60</b>	<b>€ 92,40</b>	<b>€ 102,00</b>

## SCALPELLI AUTOAFFILANTI

**MASSIMA SUPERFICIE DI LAVORO**  
Maggiore produttività  
Maggiore rimozione

**ACCIAIO FORGIATO**  
Fino a 2 volte più duraturo rispetto allo scalpello standard

**ESTREMITÀ RETTIFICATA**  
Più affilato, più veloce ed evita gli inceppamenti

**MADE IN GERMANY**

**AUTOAFFILANTE**  
Massima performance più a lungo

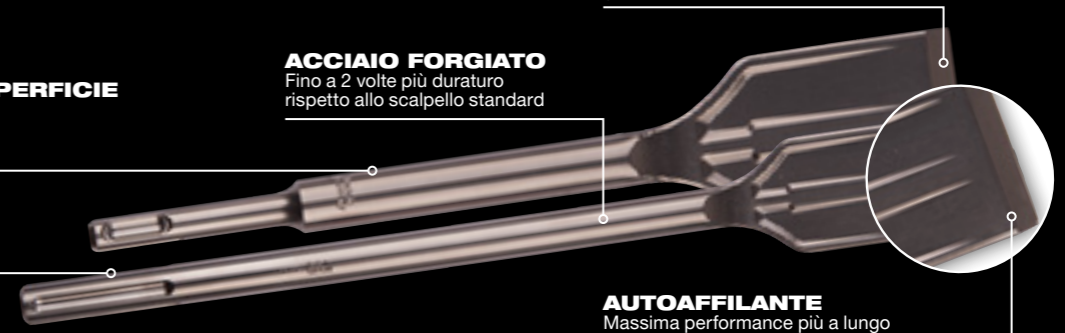

### SDS-PLUS

Design	Lunghezza (mm)	Larghezza (mm)	Q.tà per confezione	Cod. Art.	IVA INC.	IVA ESC.
PUNTA	250	-	1	4932493607	16,59 €	<b>13,60 €</b>
PIATTO	250	20	1	4932493609	16,59 €	<b>13,60 €</b>
LARGO	250	40	1	4932478264	22,20 €	<b>18,20 €</b>
SPATOLA	250	50	1	4932478265	25,01 €	<b>20,50 €</b>
PUNTA (conf. 10)	250	-	10	4932493608	157,26 €	<b>128,90 €</b>
PIATTO (conf. 10)	250	20	10	4932493610	157,26 €	<b>128,90 €</b>

### SDS-MAX

Design	Lunghezza (mm)	Larghezza (mm)	Q.tà per confezione	Cod. Art.	IVA INC.	IVA ESC.
PUNTA	400	-	1	4932478266	28,06 €	<b>23,00 €</b>
PIATTO	400	25	1	4932478267	28,06 €	<b>23,00 €</b>
LARGO	380	50	1	4932478268	30,50 €	<b>25,00 €</b>
LARGO	300	80	1	4932478269	30,50 €	<b>25,00 €</b>
SPATOLA	380	50	1	4932478270	31,48 €	<b>25,80 €</b>
SPATOLA	300	50	1	4932478271	30,50 €	<b>25,00 €</b>
Punta (conf. 20)	400	-	20	4932478274	532,16 €	<b>436,20 €</b>
Piatto (conf. 20)	400	25	20	4932478275	532,16 €	<b>436,20 €</b>

**MADE IN GERMANY**

## SCALPELLI SDS-PLUS

	PUNTA	PIATTO	LARGO	SPATOLA
Lunghezza (mm)	250	250	250	250
Larghezza (mm)	-	20	40	40
Cod. Art.	4932339625	4932339626	4932367146	4932353424
IVA INC.	€ 9,15	€ 9,27	€ 16,47	€ 16,96
<b>IVA. ESC.</b>	<b>€ 7,50</b>	<b>€ 7,60</b>	<b>€ 13,50</b>	<b>€ 13,90</b>

**MADE IN GERMANY**

## SCALPELLI SDS-MAX

	PUNTA			PIATTO			LARGO	
Lunghezza (mm)	280	400	600	280	400	600	400	300
Larghezza (mm)	-	-	-	25	25	25	50	80
Cod. Art.	4932343734	4932343735	4932343736	4932343737	4932343738	4932343739	4932343743	4932343744
IVA INC.	€ 13,54	€ 14,76	€ 19,52	€ 13,18	€ 14,76	€ 19,28	€ 25,74	€ 32,82
<b>IVA. ESC.</b>	<b>€ 11,10</b>	<b>€ 12,10</b>	<b>€ 16,00</b>	<b>€ 10,80</b>	<b>€ 12,10</b>	<b>€ 15,80</b>	<b>€ 21,10</b>	<b>€ 26,90</b>

## FRESE A GRADINO



PUNTA AUTOCENTRANTE

DESIGN A DOPPIA SCANALATURA ESTREMAMENTE AFFILATA

COPERTURA IN OSSIDIANA NERA 4 VOLTE PIÙ DURATURA

SERIGRAFATURA LASER

CODOLO A TRE FACCE AD ALTO GRIP

Cod. Art.	Diametro (mm)	n° gradini	IVA INC.	IVA ESC.
48899321	PG7 - PG21	9	€ 127,98	€ 104,90
48899332	M6- M32	13	€ 120,05	€ 98,40
48899301	4 -12/1 MM	9	€ 52,22	€ 42,80
48899320	4-20 MM/2 MM	9	€ 73,08	€ 59,90
48899335	6-35 MM/2-3 MM	14	€ 120,05	€ 98,40
48899340	6-40,5/2-3 MM	16	€ 135,54	€ 111,10
48899399	SET INCLUDE: 1X4 -12/1 MM, 1X4-20 MM/2 MM, 1X6-35 MM/2-3 MM		€ 247,78	€ 203,10

## PROMOZIONE ACQUISTA UN SET DI FRESE A GRADINO

COD. 48899399

CONTIENE:

- 1 x 4-12/1 mm
- 1 x 4-20/2 mm
- 1 x 6-35 mm



€ 203,10 € 247,78 IVA INC.

## E RICEVI SUBITO COMPRESO NEL PREZZO UN SET PUNTE A MASCHIO 1/4" HSS-G

COD. 4932498267



## FRESE A GRADINO COBALTO

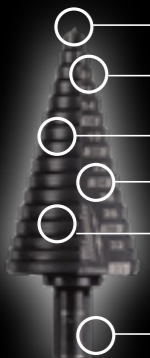

PUNTA AUTOCENTRANTE

DESIGN A DOPPIA SCANALATURA ESTREMAMENTE AFFILATA

COPERTURA IN OSSIDIANA NERA 4 VOLTE PIÙ DURATURA

SERIGRAFATURA LASER

NUOVO RIVESTIMENTO IN NITRURO DI ALLUMINIO E CROMO (ALCRN) PER UNA DURATA 10 VOLTE SUPERIORE RISPETTO ALLA FRESA A GRADINI STANDARD MILWAUKEE®

CODOLO A TRE FACCE AD ALTO GRIP

**10x** VS **LE FRESE A GRADINO STANDARD MILWAUKEE®**  
PIÙ DURATURE

Cod. Art.	Diametro (mm)	n° gradini	IVA INC.	IVA ESC.
48899372	4-20 MM	10	89,55 €	73,40 €
48899395	6-35 MM	16	178,36 €	146,20 €
48899380	M6-M32	14	178,36 €	146,20 €
48899398	SET FRESE A GRADINO COBALTO ALCRN SET INCLUDE: 1X4 - 20 MM, 1X6 - 35 MM		282,92 €	231,90 €

## FRESE A GRADINO PER AVVITATORI AD IMPULSI

ATTACCO 1/4" HEX

DESIGN A DOPPIA SCANALATURA ESTREMAMENTE AFFILATA

PUNTA AUTOCENTRANTE

SERIGRAFATURA LASER

Cod. Art.	Diametro (mm)	n° gradini	IVA INC.	IVA ESC.
48899261	4 -12/1 MM	9	€ 60,27	€ 49,40
48899262	4-12/2 MM	5	€ 66,25	€ 54,30
48899263	4-20/2 MM	9	€ 78,20	€ 64,10
48899265	4-30/2-3 MM	12	€ 91,01	€ 74,60
48899266	SET INCLUDE: 1X4 -12/1 MM, 1X4-20 MM, 1X4-30 MM/2-3 MM		€ 216,55	€ 177,50

**SHOCKWAVE**  
IMPACT DUTY

## SEGHE A TAZZA IN TCT PER METALLO

### SET SEGA A TAZZA TCT PER METALLO

COD. 4932479058

CONTENUTO: ø 16, 20, 25, 32 mm

€ 129,30

€ 157,75 IVA INC.



## 10X PIÙ RESISTENTE DELL'ACCIAIO

CARBURO TCT PERMETTE UNA PERFORMANCE SUPERIORE DI 10 VOLTE RISPETTO ALLA BI-METALLICA

APPLICAZIONI:

- Acciaio inossidabile fino a 2 mm
- Acciaio dolce (<1200 N/mm<sup>2</sup>) fino a 4 mm
- Alluminio
- Fibra di vetro
- Tubo d'acciaio

PROFONDITÀ DI TAGLIO 25 MM  
Per la foratura di tubi e fogli di metallo

ACCESSO LATERALE  
Permette di rimuovere il materiale tagliato

DESIGN A PEZZO UNICO  
Riduce l'oscillazione e vibrazione per un'accurata perforazione

MOLLA DI ESPULSIONE  
Permette la rimozione del materiale molto facilmente

COLLARE DI SICUREZZA  
Evita la perforazione eccessiva. Maggior sicurezza per l'utilizzatore.

GAMBO A TRE FACCE  
No slittamenti e permette di trasmettere la massima coppia

## FRESE ROTATIVE

CARATTERISTICHE:

- Secondo la norma DIN 335C / angolo di 90°
- La durata migliore si ottiene con l'uso di un lubrificante.
- Adatto per acciaio < 900 N/mm<sup>2</sup>, alluminio e plastica.



Diametro (mm)	Diametri	Cod. art.	IVA INC.	IVA ESC.
SET SVASATORI CONICI HSS 6PZ DIN 335C HSS M2	Ø 6,3, 8,3, 10,4, 12,4, 16,5, 20,5	4932493574	95,40 €	78,20 €
SET SVASATORI CONICI HSS - CO 6PZ HSS-CO-M35 90°	Ø 6,3, 8,3, 10,4, 12,4, 16,5, 20,5	4932493575	114,07 €	93,50 €

## FRESE ROTATIVE

CARATTERISTICHE:

- Secondo la norma DIN 8033.
- Adatto per acciaio non temprato e temprato, ghisa e metalli non ferrosi (alluminio, ottone, rame)
- Set include Tipi D, C, B, H, M.
- Tipo D: Rotonda per tagli concavi.

- Tipo C: Cilindrica a testa rotonda.
- Tipo B: Cilindrica tagliata.
- Tipo H: Fiamma per contornare.
- Tipo M: Conica per bordi angolati e contorni



Diametro (mm)	Diametri	Cod. art.	IVA INC.	IVA ESC.
SET FRESE ROTATIVE 6x12,7 MM 5 PZ	B, C, D, H, M	4932493576	114,07 €	93,50 €
SET FRESE ROTATIVE 6x10 MM 5 PZ	B, C, D, H, M	4932493577	78,81 €	64,60 €

## PUNTE A MASCHIO 1/4" HSS-G

COD. 4932498267

CARATTERISTICHE:

- Punta combinata 3 in 1 HSS-G: foratura, filettatura e svasatura in un'unica operazione
- Attacco: 1/4" esagonale, E6.3
- Adatto per l'uso con avvitatori ad impulsi
- Adatto per forare plastica, lamiera e materiali non legati fino a 800 N/mm<sup>2</sup>
- Consigliato olio da taglio
- Diametri: M3, M4, M5, M6, M8, M10

COMPATIBILE CON ORGANISER  
PACKOUT™



€ 64,60 € 78,81 IVA INC.

3 IN 1 PER FORARE, FILETTARE E SVASARE

## PUNTE FERRO

### HSS-G CASSETTA PUNTE HSS-G 19 PZ (Ø DA 1 A 10 CON INCREMENTI DI 0.5)

COD. 4932499766

- Ø 2/2,5/2,5/3/3,5/4/4,5/5/5,5/6/6,5/7/7,5/8/8,5/9/9,5/10 mm

€ 43,20

€ 52,76 IVA. INC.



### HSS-G CASSETTA PUNTE HSS-G 25 PZ (Ø DA 1 A 13 CON INCREMENTI DI 0.5)

COD. 4932499767

- Ø 1/1,5/2/2,5/3/3,5/4/4,5/5/5,5/6/6,5/7/7,5/8/8,5/9/9,5/10/10,5/11/11,5/12/12,5/13 mm

€ 84,90

€ 103,58 IVA. INC.



### HSS-G TITANIO

### CASSETTA PUNTE SW REDHEX HSS-G 19PZ

COD. 4932499763

- Ø 2/2,5/2,5/3/3,5/4/4,5/5/5,5/6/6,5/7/7,5/8/8,5/9/9,5/10 mm

€ 52,90

€ 64,54 IVA. INC.



### CASSETTA PUNTE SW REDHEX HSS-G 25PZ

COD. 4932500420

- Ø 2/2,5/3/3,2/3,5/4/4,5/4,8/5/5,5/6/6,5/7/7,5/8/8,5/9/9,5/10/10,5/11/11,5/12/12,5/13 mm

€ 91,80

€ 112,00 IVA. INC.



### HSS-G COBALTO

### CASSETTA PUNTE HSS-G CO 19 PZ (Ø DA 1 A 10 CON INCREMENTI DI 0.5)

COD. 4932499764

- Ø 1/1,5/2/2,5/3/3,5/4/4,5/5/5,5/6/6,5/7/7,5/8/8,5/9/9,5/10 mm

€ 72,90

€ 88,94 IVA. INC.



### CASSETTA PUNTE HSS-G CO 25 PZ (Ø DA 1 A 13 CON INCREMENTI DI 0.5)

COD. 4932499765

- Ø 1/1,5/2/2,5/3/3,5/4/4,5/5/5,5/6/6,5/7/7,5/8/8,5/9/9,5/10/10,5/11/11,5/12/12,5/13 mm

€ 157,10

€ 191,66 IVA. INC.



# HOLE DOZER™

IL KIT PER OGNI  
TUA APPLICAZIONE



MASSIMA  
PRODUTTIVITÀ  
E DURATA  
ANCHE NELLE  
APPLICAZIONI  
PIÙ GRAVOSE

## CARBURO

### SET SEGHE A TAZZA TCT 9 PZ

COD. 49223079

CONTIENE:

- 5 x seghe a tazza: Ø 22, 29, 35, 51, 64 mm.
- Albero Ø 14 - 30 mm (49567010), Albero Ø 32 - 152 mm (49569100).
- 2 x Punta pilota HSS-Co. Chiave a brugola 1/8"



APPLICAZIONI:



€ 119,00

€ 145.18 IVA INC.

## MULTIMATERIALE

### SET SEGHE A TAZZA 10 PZ

COD. 4932464939

CONTIENE:

- Ø 35, 44, 51, 57, 68, 76 mm. Albero con punta pilota,
- 2x punta pilota addizionali, lima diamantata, chiave a brugola.



APPLICAZIONI:



INQUADRA IL QR CODE  
CON LA FOTOCAMERA  
DEL TUO SMARTPHONE  
E GUARDA IL VIDEO!



€ 212,30

€ 259.01 IVA INC.

## BI-METALLICA 8% CO

### PROMOZIONE

#### SET SEGHE A TAZZA 14 PZ

COD. 49224152 + 4932493871

CONTIENE 14 PEZZI:

- Seghe a tazza: 19, 22, 25, 29, 32, 35, 38, 44, 51, 57 mm. Albero per seghe a tazza Ø 14-30 mm (Nr. Cod. 49567010). Albero per seghe a tazza Ø 32-152 mm (Nr. Cod. 49569100). 2 punte pilota, chiave esagonale 1/8" HEX.



PROMO

€ 173,90

€ 212.16 IVA INC.

APPLICAZIONI:

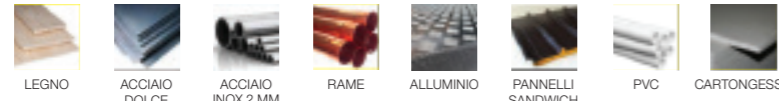

+  
SET 2 PUNTE  
MULTIMATERIALE  
8PZ



#### SET SEGHE A TAZZA 17 PZ

COD. 49224102 + 4932498368

CONTIENE 14 PEZZI:

- Seghe a tazza: 20, 22, 25, 32, 40, 44, 51, 57, 64, 65, 67, 68, 76 mm. Albero per seghe a tazza Ø 14-30 mm (Nr. Cod. 49567010). Albero per seghe a tazza Ø 32-152 mm (Nr. Cod. 49569100). 2 punte pilota, chiave esagonale 1/8" HEX.



PROMO

€ 229,70

€ 280.23 IVA INC.

+  
SET PUNTE DIAM.  
(6/8/10 MM)  
3PZ



PROMO

### PROMOZIONE

#### TRADE SET

COD. 4932493803

CONTIENE:

- 1 X 49560032 sega a tazza 22 mm
- 1 X 49560047 sega a tazza 27 mm
- 1 X 49560062 sega a tazza 32 mm
- 1 X 49560087 sega a tazza 40 mm
- 1 X 49560159 sega a tazza 68 mm
- 1 X 48221961 coltellino con lama a settori 18 mm
- 1 X 4932459591 flessometro pro compact 3 m - 16 mm
- 1 X 4932480107 lama ric. colt. con lama a settori 18 mm - conf. 10 pz
- 1 X 4932471881 occhiale di sicurezza - lenti traspar.
- 1 X valigetta

Tutti gli elementi di questo set saranno inseriti all'interno della cassetta.



€ 126,30

€ 154.09 IVA INC.

# ALBERO QUIK-LOK™

UNIVERSALE.  
CAMBIO  
RAPIDO.

UTILIZZABILE CON SEGHE A TAZZA  
DALLA 14 ALLA 210 MM

FACILE RIMOZIONE

VELOCE E FACILE CAMBIO DELLA SEGA A TAZZA

ALBERO DISPONIBILE NELLE VERSIONI  
DA 9,5 MM E 11 MM HEX



### ALBERO QUIK-LOK™ 3/8" / 9.5 MM HEX

COD. 4932500548

CONTIENE: anche 2 pz dell'adattatore piccolo  
(Cod. Art. 4932500550)

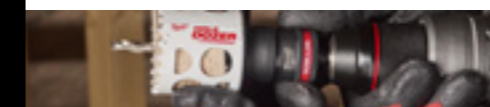

€ 24,50

€ 29.89 IVA INC.

### ALBERO QUIK-LOK™ 7/16" / 11 MM HEX

COD. 4932500549

CONTIENE: anche 1 pz dell'adattatore piccolo  
(Cod. Art. 4932500550) e 1 pz adattatore grande  
(Cod. Art. 4932500552)



€ 29,80

€ 36.36 IVA INC.

### ADATTATORE PICCOLO QUIK-LOK™ 5 PZ

COD. 4932500550

CARATTERISTICHE:  
Ø 14 - 30 mm



€ 14,00

€ 17.08 IVA INC.

### ADATTATORE MEDIO QUIK-LOK™ 5 PZ

COD. 4932500551

CARATTERISTICHE:  
Ø 32 - 51 mm



€ 14,00

€ 17.08 IVA INC.

### ADATTATORE GRANDE QUIK-LOK™ 2 PZ

COD. 4932500552

CARATTERISTICHE:  
Ø 32 - 210 mm



€ 16,70

€ 20.37 IVA INC.

### ADATTATORE PER DOPPIA SEGA A TAZZA

COD. 4932500553

CARATTERISTICHE:  
Ø 32 - 210 mm



€ 15,80

€ 19.28 IVA INC.

### SET SEGHE A TAZZA HOLEDOSER QUIK-LOK™ 9 PZ

COD. 49224771

CONTIENE: 6 x Seghe a tazza: Ø 25, 32, 40, 54, 68, 76 mm // Albero QL da 11 mm con unta pilota // 1 x Adattatore piccolo, 2 x Adattatore medio // 3 x Adattatore grande // 1 x punta pilota // chiave a brugola 1/8"



€ 183,90

€ 224.36 IVA INC.

### SET SEGHE A TAZZA HOLEDOSER QUIK-LOK™ 13 PZ

COD. 49224772

CONTIENE: 10 x Seghe a tazza: Ø 19, 22, 25, 29, 32, 35, 38, 44, 51, 57 mm // Albero QL da 11 mm con unta pilota // 4 x Adattatore piccolo, 5 x Adattatore medio, // 1 x Adattatore grande ((1 x punta pilota // chiave a brugola 1/8"



€ 218,90

€ 267.06 IVA INC.



# LAME SEGACCIO TORCH

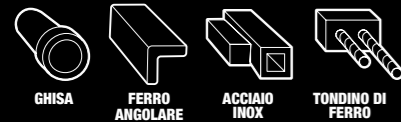

DENTI AL CARBURO					DENTI AL CARBURO				
Lunghezza (mm)	Q.tà per confezione (n° di pz)	Cod. Art.	IVA INC.	IVA ESC.	Lunghezza (mm)	Q.tà per confezione (n° di pz)	Cod. Art.	IVA INC.	IVA ESC.
150	1	48475261	32,57 €	<b>26,70 €</b>	230	5	48475562	175,19 €	<b>143,60 €</b>
150	5	48475561	145,67 €	<b>119,40 €</b>	300	1	48475263	59,78 €	<b>49,00 €</b>
230	1	48475262	39,77 €	<b>32,60 €</b>	300	5	48475563	267,42 €	<b>219,20 €</b>

## THE TORCH CARBIDE TEETH



PER METALLI DI SPESSORE DAI 5 AI 13 MM

DENTI AL CARBURO					DENTI AL CARBURO				
Lunghezza (mm)	Q.tà per confezione (n° di pz)	Cod. Art.	IVA INC.	IVA ESC.	Lunghezza (mm)	Q.tà per confezione (n° di pz)	Cod. Art.	IVA INC.	IVA ESC.
150	1	48475201	25,99 €	<b>21,30 €</b>	230	5	48475502	140,18 €	<b>114,90 €</b>
150	5	48475501	117,00 €	<b>95,90 €</b>	300	1	48475203	43,31 €	<b>35,50 €</b>
230	1	48475202	31,11 €	<b>25,50 €</b>	300	5	48475503	192,64 €	<b>157,90 €</b>

## THE TORCH



PER METALLI DI SPESSORE DAI 2 AI 10 MM

DENTI AL CARBURO					DENTI AL CARBURO				
Lunghezza (mm)	Q.tà per confezione (n° di pz)	Cod. Art.	IVA INC.	IVA ESC.	Lunghezza (mm)	Q.tà per confezione (n° di pz)	Cod. Art.	IVA INC.	IVA ESC.
150	5	48475712	31,35 €	<b>25,70 €</b>	300	5	48475789	42,33 €	<b>34,70 €</b>
230	5	48475788	37,09 €	<b>30,40 €</b>					

## THIN KERF



PER METALLI DI SPESSORE DA 0,5 A 4 MM

DENTI AL CARBURO					DENTI AL CARBURO				
Lunghezza (mm)	Q.tà per confezione (n° di pz)	Cod. Art.	IVA INC.	IVA ESC.	Lunghezza (mm)	Q.tà per confezione (n° di pz)	Cod. Art.	IVA INC.	IVA ESC.
150	5	48475182	21,23 €	<b>17,40 €</b>	300	5	48475189	39,41 €	<b>32,30 €</b>
230	5	48475187	29,28 €	<b>24,00 €</b>					

## AX CARBIDE TEETH



LAMA DA DEMOLIZIONE PER TUTTI I TIPI DI LEGNO CON CHIODI/VITI ANCHE VITI CEMENTATE PER INFISSI

DENTI AL CARBURO					DENTI AL CARBURO				
Lunghezza (mm)	Q.tà per confezione (n° di pz)	Cod. Art.	IVA INC.	IVA ESC.	Lunghezza (mm)	Q.tà per confezione (n° di pz)	Cod. Art.	IVA INC.	IVA ESC.
150	1	48475221	40,50 €	<b>33,20 €</b>	230	5	48475526	193,49 €	<b>158,60 €</b>
150	5	48475521	182,39 €	<b>149,50 €</b>	300	1	48475227	45,87 €	<b>37,60 €</b>
230	1	48475226	43,19 €	<b>35,40 €</b>	300	5	48475527	207,28 €	<b>169,90 €</b>

## AX CARBIDE TEETH



LAMA DA DEMOLIZIONE PER TUTTI I TIPI DI LEGNO CON CHIODI/VITI

DENTI AL CARBURO					DENTI AL CARBURO				
Lunghezza (mm)	Q.tà per confezione (n° di pz)	Cod. Art.	IVA INC.	IVA ESC.	Lunghezza (mm)	Q.tà per confezione (n° di pz)	Cod. Art.	IVA INC.	IVA ESC.
150	5	48475021	31,23 €	<b>25,60 €</b>	300	5	48475027	55,14 €	<b>45,20 €</b>
230	5	48475026	44,29 €	<b>36,30 €</b>					

## NUOVA LAMA SEGA CIRCOLARE DA DEMOLIZIONE NITRUS CARBIDE™

190 X 30 X 1,6 MM CON 24 DENTI

COD. 4932499376

**CARATTERISTICHE:** Denti in carburo ad elevata qualità, permettono elevate performance nel taglio di legno con chiodi, viti e bulloni. // Tecnologia dei denti saldati che permettono di avere prestazioni fino a 5 volte maggiori rispetto alle altre tecnologie di saldatura. // Feritoie a forma di rombo che permettono alla lama di mantenere la temperatura di taglio bassa evitando la deformazione della lama. Tagli più diritti. // Taglio veloce e puliti, spessore di 1,6 mm ottimizzato per le macchine a batteria, ma anche per l'utilizzo sulle macchine a filo ad alta potenza.



€ 47,30

€ 51,71 IVA INC.

# FRESE

MIGLIORE FINITURA // DURATA // PRECISIONE

Le frese MILWAUKEE® sono progettate per offrire una precisione eccezionale e prestazioni durature nel tempo. Che tu debba sagomare bordi, tagliare scanalature o realizzare giunzioni personalizzate, le nostre frese garantiscono risultati puliti e uniformi a ogni passaggio. Progettate per la massima resistenza, sono pronte per qualsiasi cantiere o laboratorio.

Scopri la nostra gamma completa di frese — perfetta per i professionisti che richiedono precisione, controllo e affidabilità all'avanguardia.



SCOPRI LA GAMMA INQUADRANDO IL QR CODE



# CARTE ABRASIVE

## APPLICAZIONI

	STANDARD	HIGH PERFORMANCE	POWERGRID MESH	LEGNO TENERO	VERNICE	METALLO	LEGNO DURO	INTONACO	FILLER	LACCA	MATERIALI COMPOSTI
STANDARD	✓	✓	✓	✓	✓	✓	✓	✗	✗	✗	✗
HIGH PERFORMANCE	✓	✓	✓	✓	✓	✗	✗	✓	✓	✓	✓
POWERGRID MESH	✓	✓	✓	✓	✓	✓	✓	✓	✓	✓	✓

STANDARD					HIGH PERFORMANCE					POWERGRID MESH				
Dimensione - Grana	Q.tà per conf.	Cod. Art.	Prezzo (IVA INC.)	Prezzo (IVA ESC.)	Dimensione - Grana	Q.tà per conf.	Cod. Art.	Prezzo (IVA INC.)	Prezzo (IVA ESC.)	Dimensione - Grana	Q.tà per conf.	Cod. Art.	Prezzo (IVA INC.)	Prezzo (IVA ESC.)
125MM - 8 FORI - G.40	10	4932492172	7,69 €	<b>6,30 €</b>	125MM - 8 FORI - G.40	10	4932492178	9,39 €	<b>7,70 €</b>	125MM - 8 FORI - G.80	10	4932492185	14,52 €	<b>11,90 €</b>
125MM - 8 FORI - G.60	10	4932492173	6,83 €	<b>5,60 €</b>	125MM - 8 FORI - G.60	10	4932492179	8,54 €	<b>7,00 €</b>	125MM - 8 FORI - G.120	10	4932492186	13,66 €	<b>11,20 €</b>
125MM - 8 FORI - G.80	10	4932492174	6,83 €	<b>5,60 €</b>	125MM - 8 FORI - G.80	10	4932492180	7,69 €	<b>6,30 €</b>	125MM - 8 FORI - G.180	10	4932492187	12,81 €	<b>10,50 €</b>
125MM - 8 FORI - G.120	10	4932492175	6,83 €	<b>5,60 €</b>	125MM - 8 FORI - G.120	10	4932492181	7,69 €	<b>6,30 €</b>	125MM - 8 FORI - G.240	10	4932492188	12,81 €	<b>10,50 €</b>
125MM - 8 FORI - G.180	10	4932492176	6,83 €	<b>5,60 €</b>	125MM - 8 FORI - G.180	10	4932492182	7,69 €	<b>6,30 €</b>	125MM - 8 FORI - G.320	10	4932492189	12,81 €	<b>10,50 €</b>
125MM - 8 FORI - G.240	10	4932492177	6,83 €	<b>5,60 €</b>	125MM - 8 FORI - G.240	10	4932492183	7,69 €	<b>6,30 €</b>	125MM - 8 FORI - G.400	10	4932492190	12,81 €	<b>10,50 €</b>
125MM - 8 FORI - G.320	10	4932492178	7,69 €	<b>6,30 €</b>	125MM - 8 FORI - G.320	10	4932492184	7,69 €	<b>6,30 €</b>					
115x107MM - 10 FORI - G.40	10	4932492242	7,69 €	<b>6,30 €</b>	115x107MM - 10 FORI - G.80	10	4932492244	7,69 €	<b>6,30 €</b>	115x107MM - 10 FORI - G.80	10	4932492249	14,52 €	<b>11,90 €</b>
115x107MM - 10 FORI - G.60	10	4932492759	6,83 €	<b>5,60 €</b>	115x107MM - 10 FORI - G.120	10	4932492245	6,83 €	<b>5,60 €</b>	115x107MM - 10 FORI - G.120	10	4932492250	13,66 €	<b>11,20 €</b>
115x107MM - 10 FORI - G.80	10	4932492760	5,98 €	<b>4,90 €</b>	115x107MM - 10 FORI - G.180	10	4932492246	6,83 €	<b>5,60 €</b>	115x107MM - 10 FORI - G.180	10	4932492251	12,81 €	<b>10,50 €</b>
115x107MM - 10 FORI - G.120	10	4932492761	5,98 €	<b>4,90 €</b>	115x107MM - 10 FORI - G.240	10	4932492247	6,83 €	<b>5,60 €</b>	115x107MM - 10 FORI - G.240	10	4932492252	12,81 €	<b>10,50 €</b>
115x107MM - 10 FORI - G.180	10	4932492243	5,98 €	<b>4,90 €</b>	115x107MM - 10 FORI - G.320	10	4932492248	6,83 €	<b>5,60 €</b>	115x107MM - 10 FORI - G.320	10	4932492253	12,81 €	<b>10,50 €</b>
115x107MM - 10 FORI - G.240	10	4932492762	5,98 €	<b>4,90 €</b>						115x107MM - 10 FORI - G.400	10	4932492254	12,81 €	<b>10,50 €</b>



LEVIGATRICE A DELTA COMPATTA M12 FDSS



LEVIGATRICE ORBITALE M18 FROS125



LEVIGATRICE QUADRATA 1/4 POLI M18 BQSS

## SPUGNE ABRASIVE FLESSIBILI

Grana	Q.tà per conf.	Cod. Art.	IVA INC.	IVA ESC.
60	2	4932500208	3,29 €	<b>2,70 €</b>
100	2	4932500209	3,29 €	<b>2,70 €</b>
180	2	4932500210	3,29 €	<b>2,70 €</b>
220	2	4932500211	3,29 €	<b>2,70 €</b>

## CARTA ABRASIVA STANDARD IN ROTOLI 50 M

Grana	Larg.	Lung.	Cod. Art.	IVA INC.	IVA ESC.
40	93 mm	50 m	4932501270	79,06 €	<b>64,80 €</b>
60	93 mm	50 m	4932500198	79,06 €	<b>64,80 €</b>
80	93 mm	50 m	4932500199	79,06 €	<b>64,80 €</b>
120	93 mm	50 m	4932500200	70,52 €	<b>57,80 €</b>
150	93 mm	50 m	4932500201	70,52 €	<b>57,80 €</b>
180	93 mm	50 m	4932500202	70,52 €	<b>57,80 €</b>



# DISCHI DA TAGLIO & DISCHI LAMELLARI

## QUALE SCEGLIERE?

**GHIERE M14 UNIVERSALE**  
COD. 4932498607



€ 21,60

€ 26,35 IVA INC.

### PRO+

#### APPLICAZIONI:

Adatti per tutti gli acciai. Consigliati per il taglio dell'acciaio inox, hardox, ghisa, acciaio resistente al calore, acciaio dolce.

#### CARATTERISTICHE:

Fino al 20% in più di durata vs la serie Contractor di MILWAUKEE®. // Fino al 20% in meno di sviluppo polveri vs la serie Contractor di MILWAUKEE®. La nuova formula HydroProtect protegge contro l'umidità e previene la perdita di performance del disco durante lo stoccaggio, anche per periodi prolungati.



### CONTRACTOR

#### APPLICAZIONI:

ferro & acciaio non adatto per acciaio inox

## PRO+ IDEALI PER ACCIAIO E ACCIAIO INOX



Tipologia	Diametro (mm)	Grana	Alesaggio	Materiale Platorello	Cod. Art.	IVA INC.	IVA ESC.
SCS 41 / 115	115	1	22,23	Taglio	4932451484	€ 1,71	€ 1,40
SCS 41 / 115	115	1,5	22,23	Taglio	4932451486	€ 1,71	€ 1,40
SC 42 / 115	115	3	22,23	Taglio	4932451495	€ 1,46	€ 1,20
SCS 42 / 125	125	0,8	22,23	Taglio	4932498201	€ 1,71	€ 1,40
SCS 41 / 125	125	1	22,23	Taglio	4932451487	€ 2,07	€ 1,70
SCS 41 / 230	230	1,9	22,23	Taglio	4932451490	€ 4,27	€ 3,50
SCS 41 / 350	340	4	25,40	Taglio	4932471989	€ 19,89	€ 16,30
CCS41 / 350	350	4	25,40	Taglio MultiMaterial	4932472264	€ 20,98	€ 17,20
SG27P/ 115	115	6	22,23	Sbavo	4932451501	€ 2,20	€ 1,80
SG27P/ 125	125	6	22,23	Sbavo	4932451502	€ 2,20	€ 1,80

## CONTRACTOR ADATTI PER ACCIAIO



Tipologia	Diametro (mm)	Grana	Alesaggio	Materiale Platorello	Cod. Art.	IVA INC.	IVA ESC.
SCS 41 / 115	115	1	22,23	Taglio	4932451474	1,10 €	0,90 €
SCS 41 / 115	115	1,5	22,23	Taglio	4932451476	1,10 €	0,90 €
SCS 41 / 125	125	1,5	22,23	Taglio	4932451479	1,34 €	1,10 €
SCS 41 / 230	230	1,9	22,23	Taglio	4932451480	3,05 €	2,50 €
SG 27 / 115	115	6	22,23	Sbavo	4932451481	1,95 €	1,60 €

## DISCHI ABRASIVI FIBRATI

**CARATTERISTICHE:** I dischi in fibra levigano rapidamente metallo e legno, rendendo più leggeri i lavori di rimozione di vernice o ruggine più ostinati. // Sono resistenti grazie al supporto in fibra spessa. // Materiale: Zirconio. // Diametri: 115 & 125 mm

Materiale Grana	Diametro(mm)	Grana	Alesaggio	Materiale Platorello	Q.tà per confez. (pz)	Cod. art.	IVA INC.	IVA ESC.
ZIRCONIO	125	24	22,2	Fibra	25	4932500212	32,33 €	26,50 €
ZIRCONIO	125	40	22,2	Fibra	25	4932500213	23,79 €	19,50 €
ZIRCONIO	125	60	22,2	Fibra	25	4932500214	22,08 €	18,10 €
ZIRCONIO	125	80	22,2	Fibra	25	4932500215	22,08 €	18,10 €
ZIRCONIO	125	120	22,2	Fibra	25	4932500217	22,08 €	18,10 €
ZIRCONIO	115	24	22,2	Fibra	25	4932500218	27,33 €	22,40 €
ZIRCONIO	115	40	22,2	Fibra	25	4932500219	20,37 €	16,70 €
ZIRCONIO	115	60	22,2	Fibra	25	4932500220	20,37 €	16,70 €
ZIRCONIO	115	80	22,2	Fibra	25	4932500221	20,37 €	16,70 €
ZIRCONIO	115	120	22,2	Fibra	25	4932500223	20,37 €	16,70 €
Platorello in plastica flessibile 110 mm						4932345760	12,93 €	10,60 €
Platorello in plastica flessibile 125 mm						4932345761	13,91 €	11,40 €
Flangia fissaggio con filetto M14						4932345627	8,42 €	6,90 €



## NOVITÀ DISCHI LAMELLARI

**PERFETTI PER L'USO CON SMERIGLIATRICI A VELOCITÀ REGOLABILE**

• Altamente flessibile, si adatta al pezzo in lavorazione

• Velocità di molatura ideale per acciaio inox: Ø 115 mm: 7.000 - 8.000 giri/min. Ø 125 mm: 6.000 - 7.000 giri/min.



### CERAMICO XL

#### PROFILO CONICO 5°

Lamelle extra lunghe. 10 mm più lunghe per raggiungere e levigare le saldature d'angolo

IDEALE PER ACCIAIO, ACCIAIO INOX E ALLUMINIO



Tipologia	Diametro (mm)	Grana	Alesaggio	Inclinazione	Cod. art.	IVA INC.	IVA ESC.
SLC50/ 115 G40	115	40	22,2	5°	4932502178	4,76 €	3,90 €
SLC50/ 115 G60	115	60	22,2	5°	4932502179	4,76 €	3,90 €
SLC50/ 115 G80	115	80	22,2	5°	4932502180	4,76 €	3,90 €
SLC50/ 125 G40	125	40	22,2	5°	4932502181	5,61 €	4,60 €
SLC50/ 125 G60	125	60	22,2	5°	4932502182	5,61 €	4,60 €
SLC50/ 125 G80	125	80	22,2	5°	4932502183	5,61 €	4,60 €



### CERAMICO

#### PROFILO CONICO 5°

IDEALE PER ACCIAIO E ACCIAIO INOX



Tipologia	Diametro (mm)	Grana	Alesaggio	Inclinazione	Cod. art.	IVA INC.	IVA ESC.
SLC50/ 115 G40/60	115	40/60	22,2	5°	4932502176	5,25 €	4,30 €
SLC50/ 125 G40/60	125	40/60	22,2	5°	4932502177	6,22 €	5,10 €

### ZIRCONIO

#### PROFILO PIANO 0° E CONICO 5°

IDEALE PER ACCIAIO E FERRO



Tipologia	Diametro (mm)	Grana	Alesaggio	Inclinazione	Cod. art.	IVA INC.	IVA ESC.
SL50/ 115 G40	115	40	22,2	0°	4932502192	2,20 €	1,80 €
SL50/ 115 G60	115	60	22,2	0°	4932502193	2,20 €	1,80 €
SL50/ 115 G80	115	80	22,2	0°	4932502194	2,20 €	1,80 €
SL50/ 115 G120	115	120	22,2	0°	4932502195	2,20 €	1,80 €
SL50/ 125 G40	125	40	22,2	0°	4932502196	2,44 €	2,00 €
SL50/ 125 G60	125	60	22,2	0°	4932502197	2,44 €	2,00 €
SL50/ 125 G80	125	80	22,2	0°	4932502198	2,44 €	2,00 €
SL50/ 125 G120	125	120	22,2	0°	4932502199	2,44 €	2,00 €
SL50/ 115 G40	115	40	22,2	8°	4932502184	2,20 €	1,80 €
SL50/ 115 G60	115	60	22,2	8°	4932502185	2,20 €	1,80 €
SL50/ 115 G80	115	80	22,2	8°	4932502186	2,20 €	1,80 €
SL50/ 115 G120	115	120	22,2	8°	4932502187	2,20 €	1,80 €
SL50/ 125 G40	125	40	22,2	8°	4932502188	2,44 €	2,00 €
SL50/ 125 G60	125	60	22,2	8°	4932502189	2,44 €	2,00 €
SL50/ 125 G80	125	80	22,2	8°	4932502190	2,44 €	2,00 €
SL50/ 125 G120	125	120	22,2	8°	4932502191	2,44 €	2,00 €

### APPLICAZIONI SPECIALI ALLUMINIO/ LEGNO

#### PROFILO CONICO 5°

ADATTO PER ALLUMINIO, METALLI NON FERROSI E LEGNO

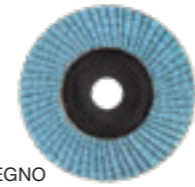

Tipologia	Diametro (mm)	Grana	Alesaggio	Inclinazione	Cod. art.	IVA INC.	IVA ESC.
ALU SL50/115mm G40	115	40	22,2	5°	4932502200	4,64 €	3,80 €
ALU SL50/115mm G60	115	60	22,2	5°	4932502201	4,64 €	3,80 €
ALU SL50/125mm G40	125	40	22,2	5°	4932502202	5,12 €	4,20 €
ALU SL50/125mm G60	125	60	22,2	5°	4932502203	5,12 €	4,20 €

## SPAZZOLE PER METALLO

MASSIMA DURATA & CAPACITÀ DI RIMOZIONE

SCOPRI LA GAMMA INQUADRANDO IL QR CODE



PER SMERIGLIATRICI ANGOLARI ATTACCO M14

SPAZ. CON. INTR. M14 100X12MM ACC. 0,5 MM - 1PZ  
COD. 4932501744



€ 13,60

€ 16,59 IVA INC.

SPAZ. A TAZZA M14 65X18MM ACC. 0,5 MM - 1PZ  
COD. 4932501735



€ 10,90

€ 13,30 IVA INC.

SPAZ. CIRC. INTR. M14 115X14MM ACC. 0,5 MM - 1PZ  
COD. 4932501738



€ 24,80

€ 30,26 IVA INC.

SPAZ. CONICA M14 100X10MM ACC. ONDUL. 0,35 MM - 1PZ  
COD. 4932501748



€ 15,00

€ 18,30 IVA INC.

SPAZ. A TAZZA M14 65MM ACC. ONDUL. 0,35 MM - 1PZ  
COD. 4932501750



€ 10,90

€ 13,30 IVA INC.

# DIAMANTE

## SET PUNTE DIAMANTATE ATTACCO M14

COD. 4932492674

CONTENUTO: ø 6, 8, 10, 14 mm

€ 91,80 € 112,00 IVA INC.



### PUNTE DIAMANTATE ATTACCO M14 (APPLICAZIONE SECCO)

Attacco	Diametro (mm)	Cod. Art.	IVA INC.	IVA ESC.
M14	5	4932471758	25,38 €	20,80 €
M14	6	4932471759	28,06 €	23,00 €
M14	8	4932471760	30,50 €	25,00 €
M14	10	4932471761	31,96 €	26,20 €
M14	12	4932471762	34,40 €	28,20 €
M14	14	4932471763	35,62 €	29,20 €
M14	16	4932471764	38,19 €	31,30 €
M14	18	4932478276	38,55 €	31,60 €
M14	20	4932478277	39,28 €	32,20 €
M14	22	4932498354	40,99 €	33,60 €
M14	25	4932478278	40,99 €	33,60 €
M14	30	4932498355	43,55 €	35,70 €
M14	32	4932478279	45,75 €	37,50 €
M14	35	4932478280	48,31 €	39,60 €
M14	38	4932498356	49,17 €	40,30 €
M14	40	4932478281	51,00 €	41,80 €
M14	44	4932478282	53,56 €	43,90 €
M14	51	4932478283	56,00 €	45,90 €
M14	54	4932498357	57,71 €	47,30 €
M14	57	4932498358	58,93 €	48,30 €
M14	60	4932498359	59,41 €	48,70 €
M14	64	4932498360	59,78 €	49,00 €
M14	65	4932498361	59,78 €	49,00 €
M14	68	4932478285	59,78 €	49,00 €
M14	73	4932498362	61,61 €	50,50 €
M14	75	4932478286	63,68 €	52,20 €
M14	76	4932498363	64,54 €	52,90 €
M14	83	4932498364	68,32 €	56,00 €
M14	102	4932478287	76,49 €	62,70 €

### PUNTE DIAMANTATE ATTACCO 1/4" HEX (APPLICAZIONE UMIDO)

Attacco	Diametro (mm)	Cod. Art.	IVA INC.	IVA ESC.
Hex 1/4"	5	4932498341	19,89 €	16,30 €
Hex 1/4"	6	4932498342	20,62 €	16,90 €
Hex 1/4"	8	4932498343	22,20 €	18,20 €
Hex 1/4"	10	4932498344	24,89 €	20,40 €
Hex 1/4"	12	4932498345	26,11 €	21,40 €
Hex 1/4"	14	4932498346	27,33 €	22,40 €
Hex 1/4"	16	4932498347	29,04 €	23,80 €
Hex 1/4"	20	4932498348	34,53 €	28,30 €
Hex 1/4"	22	4932498349	35,87 €	29,40 €
Hex 1/4"	25	4932498350	38,67 €	31,70 €
Hex 1/4"	29	4932498351	40,14 €	32,90 €
Hex 1/4"	32	4932498352	40,99 €	33,60 €
Hex 1/4"	35	4932498353	45,26 €	37,10 €

40% PIÙ DURATURE\*



### SET PUNTE DIAMANTATE

	DESCRIZIONE	Cod. Art.	IVA INC.	IVA ESC.
1	SET PUNTE DIAMANTATE 3PZ - 6/8/10mm	4932498368	50,63 €	41,50 €
2	SET PUNTE DIAMANTATE 5PZ - 6mm	4932498300	89,79 €	73,60 €
3	SET PUNTE DIAMANTATE 5PZ - 8mm	4932498301	83,33 €	68,30 €
4	SET PUNTE DIAMANTATE 5PZ - 2pzx6/2pzx8/1pzx10mm	4932498299	89,79 €	73,60 €

COMPATIBILE CON SISTEMA PACKOUT



# BUSSOLE A MACCHINA DA 1/2"

## SET BUSSOLE 1/2" 10PZ

COD. 4932480457

CONTIENE: ø 10, 11, 12, 13, 14, 17, 19, 21, 22, 24 mm

€ 112,80 € 137,62 IVA INC.



## SET BUSSOLE 1/2" GOMMATE 3PZ

COD. 4932493370

CONTIENE: ø 17 / 19 / 21 mm

€ 37,60 € 45,87 IVA INC.



## PROMOZIONE BUSSOLE RISPARMI IL 30% SET PACKOUT BUSSOLE DA 1/2" 16 PZ

COD. 4932480943

CONTIENE: Bussole da 1/2" 10 / 11 / 12 / 13 / 14 / 15 / 16 / 17 / 18 / 19 / 20 / 21 / 22 / 23 / 14 mm // Prolunga lunghezza 75 mm

€ 149,70 € 182,63 IVA INC.



SHOCKWAVE  
IMPACT DUTY

# PRECISIONE AL PASSO CON LA POTENZA

I nuovi Bit SHOCKWAVE™ di 4ª Generazione sono dotati della SHOCK ZONE™ più resistente di sempre, progettata per assorbire la coppia e assorbire i colpi. L'impronta Wear Guard Tip™ migliorata offre la massima recisione e la massima durata, applicazione dopo applicazione. Quando l'applicazione è gravosa, i bit SHOCKWAVE™ sono all'altezza.

MASSIMA DURATA  
GRAZIE AL WEAR GUARD TIP™

Geometria della testa ottimizzata, per la massima durata e precisione

SHOCK ZONE™  
PIÙ DURATURA

Il gambo assorbe la coppia massima, prevenendo la rottura

# SHOCKWAVE™ GEN4

## SET 74 PZ AVVITATURA & FORATURA

COD. 4932501308

CONTIENE: 36 bits 25mm: 4x PH2, 2x PH3, 2x PZ1, 6x PZ2, 2x PZ3, 2x TX10, 2x TX15, 3x TX20, 4x TX25, 4x TX30, 1x TX40, 1x TX50, HX4, HX5, HX6 // 12 bits 50mm: 1x PH1, 1x PH2, 1x PH3, 1x PZ1, 1x PZ2, 1x PZ3, 1x TX10, 1x TX15, 1x TX20, 1x TX25, 1x TX30, 1x TX40 // 9 Punta Multimateriale: 3,4,5,(5,5), 2x 6,7,8,10 // 12 Punta Redhex: 3,(3,2),(3,5),4,(4,5),(4,8),5,6,7,8,9,10 // 3 Bussole: 7mm, 8mm, 10mm // 2 Porta Bit Magnetico: 60mm, 152mm



€ 100,30 € 122,37 IVA INC.

## SET 80 PZ AVVITATURA & FORATURA

COD. 4932501309

CONTIENE: 48 bits 25mm: 1x PH1, 4x PH2, 1x PH3, 1x PZ1, 4x PZ2, 1x PZ3, SL0,6, SL0,8, SL1,2, HEX4, HEX5, HEX6, TXB07, TXB08, TXB09, TXB10, TXB15, TXB20, 3x TX10, 3x TX15, 4x TX20, 4x TX25, 1x TX27, 4x TX30, 3x TX40, 2x TX50 // 11 bits 50mm: 1x PH1, 1x PH2, 1x PZ1, 1x PZ2, 1x PZ3, 1x TX10, 1x TX15, 1x TX20, 1x TX25, 1x TX30, 1x TX40 // 10 Punta muro: 4, (2x5), (2x6), (2x8), (2x10), 12 // 10 Punta Thunderweb: 3, (3,5), 4, (4,5), 5, 6, 7,8, 9, 10 // 1 Porta bit magnetico: 60mm



€ 83,30 € 101,63 IVA INC.

## PORTA BIT CON GUIDA DI AVVITATURA

COD. 4932500395

CARATTERISTICHE:

- Ideale per applicazioni con una sola mano
- Adatto per viti con testa di diametro fino al 4,5mm
- Lunghezza 75 mm
- SHOCKZONE™ per assorbimento massimo delle torsioni



€ 9,90 € 12,08 IVA INC.

## PORTA BIT CON ANELLO MAGNETICO E GUIDA DI PROFONDITÀ

COD. 4932500396

CARATTERISTICHE:

- Ideale per applicazioni con una sola mano
- Adatto per viti con testa di diametro Maggiori di 4,5mm
- Lunghezza 80 mm
- SHOCKZONE™ per assorbimento massimo delle torsioni



€ 9,90 € 12,08 IVA INC.



APPLICAZIONI UMIDE E ASCIUTTE

GUANTI IN NITRILE



CAT. TAGLIO A

EN388 (4121A)

Taglia	Cod. Art.
S/7-1paio	4932479712
M/8-1paio	4932471416
L/9-1paio	4932471417
XL/10-1paio	4932471418
XXL/11-1paio	4932471419

	IVA ESC.	IVA INC.
1 PAIO	€ 3,80	€ 4,64

Taglia	Cod. Art.
S/7-12paia	4932479713
M/8-12paia	4932471614
L/9-12paia	4932471615
XL/10-12paia	4932471616
XXL/11-12paia	4932471617

12 PAIA	€ 43,80	€ 53,44
1 PAIO	€ 3,65	€ 4,45



CAT. TAGLIO B

EN388 (4242B)

Taglia	Cod. Art.
S/7-1paio	4932479906
M/8-1paio	4932479907
L/9-1paio	4932479908
XL/10-1paio	4932479909
XXL/11-1paio	4932479910

	IVA ESC.	IVA INC.
1 PAIO	€ 5,60	€ 6,83



CAT. TAGLIO C

EN388 (4343C)

Taglia	Cod. Art.
S/7-1paio	4932498519
M/8-1paio	4932498520
L/9-1paio	4932498521
XL/10-1paio	4932498522
XXL/11-1paio	4932471423

	IVA ESC.	IVA INC.
1 PAIO	€ 6,20	€ 7,56

Taglia	Cod. Art.
S/7-12paia	4932501296
M/8-12paia	4932471618
L/9-12paia	4932501298
XL/10-12paia	4932501299
XXL/11-12paia	4932501300

12 PAIA	€ 71,90	€ 87,72
1 PAIO	€ 6,00	€ 7,32



CAT. TAGLIO D

EN388 (4X43D)

Taglia	Cod. Art.
S/7-1paio	4932479911
M/8-1paio	4932479912
L/9-1paio	4932479913
XL/10-1paio	4932479914
XXL/11-1paio	4932479915

	IVA ESC.	IVA INC.
1 PAIO	€ 8,20	€ 10,00



CAT. TAGLIO E

EN388 (4X44E)

Taglia	Cod. Art.
S/7-1paio	4932498524
M/8-1paio	4932471424
L/9-1paio	4932498526
XL/10-1paio	4932498527
XXL/11-1paio	4932471427

	IVA ESC.	IVA INC.
1 PAIO	€ 10,10	€ 12,32

Taglia	Cod. Art.
S/7-12paia	4932479719
M/8-12paia	4932493239
L/9-12paia	4932501278
XL/10-12paia	4932501279
XXL/11-12paia	4932471625

12 PAIA	€ 117,20	€ 142,98
1 PAIO	€ 9,77	€ 11,92

APPLICAZIONI ASCIUTTE

GUANTI ALTA VISIBILITÀ IN POLIURETANO



CAT. TAGLIO A

EN388 (3121A)

Taglia	Cod. Art.
S/7-1paio	4932479916
M/8-1paio	4932479917
L/9-1paio	4932479918
XL/10-1paio	4932479919
XXL/11-1paio	4932479920

	IVA ESC.	IVA INC.
1 PAIO	€ 3,10	€ 3,78

Taglia	Cod. Art.
S/7-12paia	4932492913
M/8-12paia	4932492914
L/9-12paia	4932492915
XL/10-12paia	4932492916
XXL/11-12paia	4932492917

12 PAIA	€ 35,90	€ 43,80
1 PAIO	€ 2,99	€ 3,65



CAT. TAGLIO B

EN388 (3242B)

Taglia	Cod. Art.
S/7-1paio	4932479921
M/8-1paio	4932479922
L/9-1paio	4932479923
XL/10-1paio	4932479924
XXL/11-1paio	4932479925

	IVA ESC.	IVA INC.
1 PAIO	€ 5,20	€ 6,34



CAT. TAGLIO C

EN388 (4442C)

Taglia	Cod. Art.
S/7-1paio	4932479721
M/8-1paio	4932478131
L/9-1paio	4932478132
XL/10-1paio	4932478133
XXL/11-1paio	4932478134

	IVA ESC.	IVA INC.
1 PAIO	€ 6,00	€ 7,32

Taglia	Cod. Art.
S/7-12paia	4932492918
M/8-12paia	4932492919
L/9-12paia	4932492920
XL/10-12paia	4932492921
XXL/11-12paia	4932492922

12 PAIA	€ 69,60	€ 84,91
1 PAIO	€ 5,80	€ 7,08



CAT. TAGLIO D

EN388 (4X43D)

Taglia	Cod. Art.
S/7-1paio	4932479926
M/8-1paio	4932479927
L/9-1paio	4932479928
XL/10-1paio	4932479929
XXL/11-1paio	4932479930

	IVA ESC.	IVA INC.
1 PAIO	€ 7,20	€ 8,78



CAT. TAGLIO E

EN388 (4X43E)

Taglia	Cod. Art.
S/7-1paio	4932479931
M/8-1paio	4932479932
L/9-1paio	4932479933
XL/10-1paio	4932479934
XXL/11-1paio	4932479935

	IVA ESC.	IVA INC.
1 PAIO	€ 9,40	€ 11,47

PROMOZIONE

ACQUISTA **x2** PACCHETTI DA 12 PAIA DI GUANTI COMPRESO NEL PREZZO **x1** CAPPELLINO PERFORMANCE A SCELTA



**X2**

Descrizione	Cod. Art.
S/7-12paia	4932479713
M/8-12paia	4932471614
L/9-12paia	4932471615
XL/10-12paia	4932471616
XXL/11-12paia	4932471617



	Cod. Art.	Taglia	Colore
1	4932493103	S/M	GRIGIO - NERO
	4932493104	L/XL	GRIGIO - NERO
2	4932493105	S/M	BLU - NERO
	4932493106	L/XL	BLU - NERO
3	4932501785	S/M	VERDE - NERO
	4932501786	L/XL	VERDE - NERO
4	4932501787	S/M	NERO
	4932501788	L/XL	NERO

€ 87,60

€ 106,87 IVA INC.

CAPPELLINO 29,90 €

APPLICAZIONI ASCIUTTE

GUANTI USI GENERICI IN PU

// LEGGERI E SOTTILI SPALMATI IN POLIURETANO  
// IN CONFEZIONI DA 12 PAIA

EN 388 (3121A)

Taglia	Cod. Art.	IVA INC.	IVA ESC.
7/S - 12 PAIA	4932493238	€ 21,96	€ 18,00
8/M - 12 PAIA	4932493239	€ 21,96	€ 18,00
9/L - 12 PAIA	4932493240	€ 21,96	€ 18,00
10/XL - 12 PAIA	4932493241	€ 21,96	€ 18,00
11/XXL - 12 PAIA	4932493242	€ 21,96	€ 18,00



APPLICAZIONI ASCIUTTE DI PRECISIONE

GUANTI ALTA DESTREZZA CAT. TAGLIO B

// SUPER SOTTILI: FINEZZA FILATO 18 AGHI  
// MASSIMA DESTREZZA PER LAVORAZIONI DI PRECISIONE  
// RINFORZO IN NITRILE TRA INDICE E POLLICE  
// SPALMATI IN POLIURETANO

EN388 (3242B)

Taglia	Cod. Art.	IVA INC.	IVA ESC.
7/S - 1 PAIO	4932480491	€ 9,27	€ 7,60
8/M - 1 PAIO	4932480492	€ 9,27	€ 7,60
9/L - 1 PAIO	4932480493	€ 9,27	€ 7,60
10/XL - 1 PAIO	4932480494	€ 9,27	€ 7,60
11/XXL - 1 PAIO	4932480495	€ 9,27	€ 7,60



APPLICAZIONI UMIDE E CON OLI

GUANTI MONOUSO CONF. 50 PEZZI

// DUREVOLI E RESISTENTI IN NITRILE CON SPESSORE 0,2 MIL  
// FINITURA DIAMANTATA PER MASSIMO GRIP



EN ISO 374 - 1:2016 TYPE B / KPT  
// EN ISO 374 - 2 // EN ISO 374 - 5

Taglia	Cod. Art.	IVA INC.	IVA ESC.
7/S - 50 PEZZI	4932493233	€ 15,74	€ 12,90
8/M - 50 PEZZI	4932493234	€ 15,74	€ 12,90
9/L - 50 PEZZI	4932493235	€ 15,74	€ 12,90
10/XL - 50 PEZZI	4932493236	€ 15,74	€ 12,90
11/XXL - 50 PEZZI	4932493237	€ 15,74	€ 12,90



APPLICAZIONI UMIDE E CON OLI

GUANTI TOTALMENTE SPALMATI IN NITRILE

// DOPPIA SPALMATURA IN NITRILE PER NON FAR PERMEARE ACQUA O OLI

EN 388 (3121A)  
// EN407 (X1XXXX)

Taglia	Cod. Art.	IVA INC.	IVA ESC.
7/S - 1 PAIO	4932493218	€ 5,00	€ 4,10
8/M - 1 PAIO	4932493219	€ 5,00	€ 4,10
9/L - 1 PAIO	4932493220	€ 5,00	€ 4,10
10/XL - 1 PAIO	4932493221	€ 5,00	€ 4,10
11/XXL - 1 PAIO	4932493222	€ 5,00	€ 4,10





**APPLICAZIONI PESANTI**

**GUANTI PAD PRO  
CAT. TAGLIO D**

// COMODA IMBOTTITURA  
SU PALMO IN NEOPRENE  
// FINEZZA FILATO  
18 AGHI

EN388 (4X42D)  
// EN407 (X1XXXX)

Taglia	Cod. Art.	IVA INC.	IVA ESC.
7/S - 1 PAIO	4932498501	€ 24,28	€ 19,90
8/M - 1 PAIO	4932498502	€ 24,28	€ 19,90
9/L - 1 PAIO	4932498503	€ 24,28	€ 19,90
10/XL - 1 PAIO	4932498504	€ 24,28	€ 19,90
11/XXL - 1 PAIO	4932498505	€ 24,28	€ 19,90



**APPLICAZIONI UMIDE E CON OLI**

**GUANTI  
CHIMICI**

// PROTEZIONE CHIMICA,  
PROTEZIONE MECCANICA  
E PROTEZIONE DAL CALORE  
// RIVESTIMENTO IN NITRILE  
SABBIATO PER MAGGIORE GRIP

EN ISO 374-1:2016/ TIPO A JKLMNO  
// EN ISO 374-5 // EN388 (4121A) // EN407 (X1XXXX)

Taglia	Cod. Art.	IVA INC.	IVA ESC.
7/S - 1 PAIO	4932493228	€ 13,05	€ 10,70
8/M - 1 PAIO	4932493229	€ 13,05	€ 10,70
9/L - 1 PAIO	4932493230	€ 13,05	€ 10,70
10/XL - 1 PAIO	4932493231	€ 13,05	€ 10,70
11/XXL - 1 PAIO	4932493232	€ 13,05	€ 10,70



**RISCHIO TAGLIO ELEVATO**

**GUANTI ALTA  
RESISTENZA  
CAT. TAGLIO F**

// LIVELLO MAX.  
DI RESISTENZA  
AL TAGLIO IN EUROPA

// SUPER SOTTILI:  
FINEZZA FILATO 18 AGHI  
RIVESTIMENTO IN NITRILE SABBIATO

EN388 (4X43F)

Taglia	Cod. Art.	IVA INC.	IVA ESC.
7/S - 1 PAIO	4932492040	€ 18,30	€ 15,00
8/M - 1 PAIO	4932492041	€ 18,30	€ 15,00
9/L - 1 PAIO	4932492042	€ 18,30	€ 15,00
10/XL - 1 PAIO	4932492043	€ 18,30	€ 15,00
11/XXL - 1 PAIO	4932492044	€ 18,30	€ 15,00



**MANICHETTE  
CAT. TAGLIO C**

// IN NYLON  
AD ALTA ELASTICITÀ,  
TRASPIRANTE E LEGGERO

// FASCIA ELASTICA BICIPITE  
CON PUNTI ANTISCIVOLO

// ELASTICO PER POLLICE  
PER USARE INSIEME AI GUANTI

// RESISTENTE AL TAGLIO  
E ABRASIONE

EN388 (2342C)

Descrizione	Cod. Art.	IVA INC.	IVA ESC.
MANICHETTA ANTITAGLIO CAT. C 40CM - 1 PAIO	4932478584	€ 12,32	€ 10,10
MANICHETTA ANTITAGLIO CAT. C 45CM - 1 PAIO	4932478585	€ 13,18	€ 10,80



**RISCHIO TAGLIO LAVORAZIONI FORESTALI**

**GUANTI PER  
ELETTROSEGA/  
MOTOSEGA**

// IN PELLE DI CAPRA PIENO FIORE,  
GARANTISCE UNA LUNGA DURATA  
E FORNISCE IDROREPELLENZA

// PALMO E PUNTA DELLE DITA  
RINFORZATI CON TPU CON MOTIVO  
A PUNTI PER MAGGIORE PRESA

EN ISO 11393 CLASSE 1 (20 M/S) // EN 388 (2122A)

Taglia	Cod. Art.	IVA INC.	IVA ESC.
8/M - 1 PAIO	4932493540	€ 79,18	€ 64,90
9/L - 1 PAIO	4932493541	€ 79,18	€ 64,90
10/XL - 1 PAIO	4932493542	€ 79,18	€ 64,90
11/XXL - 1 PAIO	4932493543	€ 79,18	€ 64,90



**RISCHIO IMPATTI**

**GUANTI  
IMPACT PRO  
CAT. TAGLIO C**

// IMBOTTITURA SULLE  
NOCCHIE IN TPR

// RIVESTIMENTO IN NITRILE  
SABBIATO

EN388 (4343CP) // EN407 (X1XXXX)

Taglia	Cod. Art.	IVA INC.	IVA ESC.
7/S - 1 PAIO	4932498529	€ 30,50	€ 25,00
8/M - 1 PAIO	4932498530	€ 30,50	€ 25,00
9/L - 1 PAIO	4932498531	€ 30,50	€ 25,00
10/XL - 1 PAIO	4932498532	€ 30,50	€ 25,00
11/XXL - 1 PAIO	4932498533	€ 30,50	€ 25,00



**CUFFIETTE  
RICARICABILI  
USB CON  
BLUETOOTH®**

€ 199,00

€ 242,78 IVA INC.

// DISPOSITIVO  
DI PROTEZIONE  
INDIVIDUALE  
CERTIFICAZIONE  
EN352-2

// TAPPI AURICOLARI IN  
SILICONE SNR = 26 DB

// TAPPI AURICOLARI IN  
SCHIUMA SNR = 32 DB

// UTILIZZABILE IN  
CHIAMATA TELEFONICA  
E CONSENTE  
DI ASCOLTARE MUSICA



L4 RLEPB-301 //  
COD. 4933478750

**CARATTERISTICHE:**

Il Bluetooth® collega dispositivi  
fino a 100 m // Alette removibili  
con misure diverse // La batteria  
nella custodia fornisce fino a  
70 ore per ricaricare le cuffie  
quando non in uso. In uso: 10 ore  
di autonomia // Ricaricabile USB  
- batteria Redlithium inclusa //  
Consapevolezza dell'ambiente  
circostante sul luogo di lavoro.  
Con un semplice clic della cuffietta  
sinistra, la cuffia si "apre" per  
ascoltare l'ambiente circostante

**PROMOZIONE**

**ACQUISTA LE  
CUFFIETTE  
COMPRESO  
NEL PREZZO  
UN CAPPELLINO DA  
BASEBALL A SCELTA**

Colore-Taglia	Cod. Art.
Grigio S/M	4932493097
Grigio L/XL	4932493098

Colore-Taglia	Cod. Art.
Nero S/M	4932493095
Nero L/XL	4932493096

**CAPPELLINO 24,90-€**



**INSERTI AURICOLARI  
CON ARCHETTO**

**CARATTERISTICHE:**

- 3 modi di utilizzo: sopra la testa, sotto il mento e dietro la nuca
- Attenuazione del rumore: TPR (SNR=32db), Schiuma (SNR=33db)
- tappi intercambiabili



Descrizione	Quantità confezione	Cod. Art.	IVA INC.	IVA ESC.
INSERTI AURICOLARI CON ARCHETTO	1	4932478135	€ 11,22	€ 9,20
RICAMBIO INSERTI IN TPR - 5 PAIA	5	4932478549	€ 13,66	€ 11,20
RICAMBIO INSERTO IN SPUGNA - 5 PAIA	5	4932478550	€ 12,81	€ 10,50

**INSERTI AURICOLARI  
MONOUSO IN SCHIUMA**

**CARATTERISTICHE:**

- Attenuazione del rumore: SNR = 38 dB
- Schiuma poliuretana confortevole - da utilizzare tutto il giorno
- Confezione richiudibile (blister da 10 paia sfuse)
- Dispenser da 200 paia confezionate singolarmente



Descrizione	Cod. Art.	IVA INC.	IVA ESC.
INSERTI MONOUSO IN SCHIUMA 10 PAIA	4932480464	€ 3,05	€ 2,50
INSERTI MONOUSO IN SCHIUMA 200 PAIA	4932480465	€ 36,48	€ 29,90

**INSERTI AURICOLARI  
CON CORDINO**

**CARATTERISTICHE:**

- In silicone: lavabili e riutilizzabili
- SNR = 31 dB // Conf. da 3 pezzi



Descrizione	Cod. Art.	IVA INC.	IVA ESC.
INSERTI AURICOLARI CON CORDINO	4932471904	€ 7,32	€ 6,00



# CALZATURE FLEXTRED™

## ALTA VISIBILITÀ NOVITÀ IN ARRIVO A GIUGNO



### S1PS LACCI TOMAIA IN TESSUTO CON DETTAGLI REFLEX



VERDE					
Cod. Art.	Taglia	Cod. Art.	Taglia	Cod. Art.	Taglia
4932501350	36	4932501355	41	4932501360	46
4932501351	37	4932501356	42	4932501361	47
4932501352	38	4932501357	43	4932501362	48
4932501353	39	4932501358	44		
4932501354	40	4932501359	45		

€ 87,00 € 106,14 IVA INC.



ARANCIONE					
Cod. Art.	Taglia	Cod. Art.	Taglia	Cod. Art.	Taglia
4932501558	36	4932501563	41	4932501568	46
4932501559	37	4932501564	42	4932501569	47
4932501560	38	4932501565	43	4932501570	48
4932501561	39	4932501566	44		
4932501562	40	4932501567	45		

€ 87,00 € 106,14 IVA INC.



GIALLO					
Cod. Art.	Taglia	Cod. Art.	Taglia	Cod. Art.	Taglia
4932501454	36	4932501459	41	4932501464	46
4932501455	37	4932501460	42	4932501465	47
4932501456	38	4932501461	43	4932501466	48
4932501457	39	4932501462	44		
4932501458	40	4932501463	45		

€ 87,00 € 106,14 IVA INC.

# CALZATURE ARMOURTRED™



### S3S BASSA CON LACCI TOMAIA IN PELLE



Cod. Art.	Taglia	Cod. Art.	Taglia
4932493753	39	4932493758	44
4932493754	40	4932493759	45
4932493755	41	4932493760	46
4932493756	42	4932493761	47
4932493757	43	4932493762	48

€ 111,60 € 136,15 IVA INC.

### S3S ALTA CON LACCI TOMAIA IN PELLE



Cod. Art.	Taglia	Cod. Art.	Taglia
4932493763	39	4932493768	44
4932493764	40	4932493769	45
4932493765	41	4932493770	46
4932493766	42	4932493771	47
4932493767	43	4932493772	48

€ 121,60 € 148,35 IVA INC.

### S7S STIVALE CON LACCI TOMAIA IN PELLE

MEMBRANA IMPERMEABILE SYMPATEX®



Cod. Art.	Taglia	Cod. Art.	Taglia
4932493773	39	4932493778	44
4932493774	40	4932493779	45
4932493775	41	4932493780	46
4932493776	42	4932493781	47
4932493777	43	4932493782	48

€ 151,60 € 184,95 IVA INC.

# CALZATURE FLEXTRED™



### S1PS BASSA CON LACCI TOMAIA IN TESSUTO



Cod. Art.	Taglia	Cod. Art.	Taglia	Cod. Art.	Taglia
4932493688	36	4932493693	41	4932493698	46
4932493689	37	4932493694	42	4932493699	47
4932493690	38	4932493695	43	4932493700	48
4932493691	39	4932493696	44		
4932493692	40	4932493697	45		

€ 85,00 € 103,70 IVA INC.

### S3S BASSA CON LACCI TOMAIA IN PELLE NABUK



Cod. Art.	Taglia	Cod. Art.	Taglia	Cod. Art.	Taglia
4932493714	36	4932493719	41	4932493724	46
4932493715	37	4932493720	42	4932493725	47
4932493716	38	4932493721	43	4932493726	48
4932493717	39	4932493722	44		
4932493718	40	4932493723	45		

€ 91,00 € 111,02 IVA INC.

### S1PS BASSA CON BOA TOMAIA IN TESSUTO



Cod. Art.	Taglia	Cod. Art.	Taglia	Cod. Art.	Taglia
4932498080	36	4932498085	41	4932498090	46
4932498081	37	4932498086	42	4932498091	47
4932498082	38	4932498087	43	4932498092	48
4932498083	39	4932498088	44		
4932498084	40	4932498089	45		

€ 115,00 € 140,30 IVA INC.

### S1PS ALTA CON LACCI TOMAIA IN TESSUTO



Cod. Art.	Taglia	Cod. Art.	Taglia	Cod. Art.	Taglia
4932493701	36	4932493706	41	4932493711	46
4932493702	37	4932493707	42	4932493712	47
4932493703	38	4932493708	43	4932493713	48
4932493704	39	4932493709	44		
4932493705	40	4932493710	45		

€ 92,00 € 112,24 IVA INC.

### S3S ALTA BEIGE CON LACCI TOMAIA IN PELLE



Cod. Art.	Taglia	Cod. Art.	Taglia	Cod. Art.	Taglia
4932493740	36	4932493745	41	4932493750	46
4932493741	37	4932493746	42	4932493751	47
4932493742	38	4932493747	43	4932493752	48
4932493743	39	4932493748	44		
4932493744	40	4932493749	45		

€ 98,50 € 120,17 IVA INC.

### S1PS ALTA CON BOA TOMAIA IN TESSUTO



Cod. Art.	Taglia	Cod. Art.	Taglia	Cod. Art.	Taglia
4932498093	36	4932498098	41	4932498103	46
4932498094	37	4932498099	42	4932498104	47
4932498095	38	4932498100	43	4932498105	48
4932498096	39	4932498101	44		
4932498097	40	4932498102	45		

€ 122,00 € 148,84 IVA INC.

**PROMOZIONE**  
ACQUISTA UN PAIO DI FLEXTRED DI PAG. 69  
**COMPRESO NEL PREZZO**  
UN COLTELLINO LAMA A SETTORI 18MM  
**COD. 48221961**





### T-SHIRT WORK

- // MATERIALE RESISTENTE 200GSM
- // 60% COTONE
- // 40% MIX DI POLIESTERE



**COLORI DISPONIBILI**



Taglia	NERO	BLU	VERDE	MARRONE
S	4932493003	4932493013	4932493018	4932493028
M	4932493004	4932493014	4932493019	4932493029
L	4932493005	4932493015	4932493020	4932493030
XL	4932493006	4932493016	4932493021	4932493031
2XL	4932493007	4932493017	4932493022	4932493032

€ 23,90

€29,16 IVA INC.



### T-SHIRT WARM

- // MATERIALE MOLTO LEGGERO
- // 140GSM
- // 100% POLIESTERE



**COLORI DISPONIBILI**



Taglia	NERO	ROSSO	GIALLO HV
S	4932493063	4932493068	4932493073
M	4932493064	4932493069	4932493074
L	4932493065	4932493070	4932493075
XL	4932493066	4932493071	4932493076
2XL	4932493067	4932493072	4932493077

€ 26,90

€32,82 IVA INC.



### T-SHIRT HYBRID

- // CUCITURA SPALLE DECENTRATA PER LIBERTÀ DI MOVIMENTO
- // MATERIALE LEGGERO 156GSM 33% COTONE 67% MIX DI POLIESTERE
- // TESSUTO STRETCH



**COLORI DISPONIBILI**



Taglia	NERO	GRIGIO	BLU	VERDE
S	4932492963	4932492968	4932492973	4932492978
M	4932492964	4932492969	4932492974	4932492979
L	4932492965	4932492970	4932492975	4932492980
XL	4932492966	4932492971	4932492976	4932492981
2XL	4932492967	4932492972	4932492977	4932492982

€ 29,90

€36,48 IVA INC.



### PANTALONI FREEFLEX™ NERI

**CARATTERISTICHE:**

Tasche frontali versatili e rimovibili // Tasche per ginocchiere rinforzate in Cordura® // Tessuto 4-way stretch (elasticità in 4 direzioni) // Peso medio resistente da 245 GSM



Cod. Art.	Taglia	IVA INC.	IVA ESC.
4932498190	44	€ 109,68	€89,90
4932498191	46	€ 109,68	€89,90
4932498192	48	€ 109,68	€89,90
4932498193	50	€ 109,68	€89,90
4932498194	52	€ 109,68	€89,90
4932498195	54	€ 109,68	€89,90
4932498196	56	€ 109,68	€89,90
4932498197	58	€ 109,68	€89,90
4932498198	60	€ 109,68	€89,90
4932498199	62	€ 109,68	€89,90
4932498200	64	€ 109,68	€89,90
4932498789	(NON INCLUDE) Ginocchiere per pantaloni in EVA - 1 paio	€ 12,08	€9,90

### GINOCCHIERE FLESSIBILI

COD. 4932478136

SUGGERITE PER APPLICAZIONI GENERICHE BREVI, AL CHIUSO E ALL'APERTO



€ 29,30

€35,75 IVA INC.

### GINOCCHIERE RIGIDE

COD. 4932478137

PER AMBIENTI IMPEGNATIVI OGGETTI SPIGOLOSI, PIETRE, MACERIE, PER EDILIZIA PESANTE



€ 39,20

€47,82 IVA INC.

### GINOCCHIERE PREMIUM

COD. 4932478139

PER LAVORAZIONI SU SUPERFICI DELICATE. SUGGERITE PER PIASTRELLISTI, IDRAULICI, MANUTENZIONE ETC...



€ 49,90

€60,88 IVA INC.

### GILET ALTA VISIBILITÀ CONTRACTOR



	GIALLO	ARANCIONE
Taglia	Cod. Art.	Cod. Art.
(S/M)	4932493994	4932493998
(L/XL)	4932493995	4932493999
(2XL/3XL)	4932493996	4932498000
(4XL/5XL)	4932493997	4932498001

€ 9,90

€ 12,08 IVA INC.

### GILET ALTA VISIBILITÀ STANDARD



	GIALLO	ARANCIONE
Taglia	Cod. Art.	Cod. Art.
(S/M)	4932471889	4932471892
(L/XL)	4932471890	4932471893
(2XL/3XL)	4932471891	4932471894

€ 16,10

€ 19,64 IVA INC.

### GILET ALTA VISIBILITÀ PREMIUM



	GIALLO	ARANCIONE
Taglia	Cod. Art.	Cod. Art.
(S/M)	4932471895	4932471898
(L/XL)	4932471896	4932471899
(2XL/3XL)	4932471897	4932471900

€ 23,20

€ 28,30 IVA INC.



# PRODOTTI REFRIGERANTI

- COME FUNZIONANO?**
- 1** BAGNA CON ACQUA (FREDDA O CALDA IRRILEVANTE) PER 30 SEC.
  - 2** STRIZZA IL PRODOTTO REFRIGERANTE MOLTO BENE
  - 3** DOPO POCHI SECONDI IL PRODOTTO FORNISCE REFRIGERIO DALLE 2 ALLE 4 ORE



**NOVITÀ**

**MANICHETTA CAT. A**  
COD. 4932500789



**€ 9,90** €12,08 IVA INC.

**ASCIUGAMANO IN MICROFIBRA**  
COD. 4932498076



**€ 11,70** €14,27 IVA INC.

**ASCIUGAMANO IN PVA**  
COD. 4932498146



**€ 13,40** €16,35 IVA INC.

**IMBOTTITURA INTERNA PER BOLT 200**  
COD. 4932498079



**€ 9,00** €10,98 IVA INC.

**NOVITÀ**

**FASCIA**  
COD. 4932500792



**€ 15,00** €18,30 IVA INC.

**BERRETTO BOLT™**  
COD. 4932498077



**€ 17,80** €21,72 IVA INC.

**NOVITÀ**

**OCCHIALI LIFESTYLE**

**IN ARRIVO A GIUGNO**



COD. 4932500721      COD. 4932500723

	Cod. Art.	IVA INC.	IVA ESC.
Lente Trasparente	4932500721	€ 30,74	€ 25,20
Lente Scura	4932500722	€ 30,74	€ 25,20
Lente Specchiata	4932500723	€ 41,72	€ 34,20

**OCCHIALI ANTIGRAFFIO & ANTI-APPANNAMENTO**

**NASELLO REMOVIBILE // LENTI ANTI-IMPATTO // LENTI ANTI-APPANNAMENTO // LENTI ANTIGRAFFIO**



COD. 4932478763      COD. 4932478764      COD. 4932478927      COD. 4932478907

**€ 9,90** € 12,08 IVA INC.

**OCCHIALI PERFORMANCE**  
FINO AD ESAURIMENTO SCORTE

**MONTATURA ROBUSTA // LENTI ANTI-IMPATTO // LENTI ANTI-APPANNAMENTO // LENTI ANTIGRAFFIO**



COD. 4932471883      COD. 4932471884      COD. 4932478928      COD. 4932478908

**€ 16,10** € 19,64 IVA INC.

**PREMIUM CON INSERTO IN SCHIUMA LENTE TRASPARENTE**  
FINO AD ESAURIMENTO SCORTE



	Cod. Art.	IVA INC.	IVA ESC.
LENTE TRASPARENTE	4932471885	€ 26,11	€ 21,40

**PREMIUM CON INSERTO IN SCHIUMA LENTE POLARIZZATA**  
FINO AD ESAURIMENTO SCORTE



	Cod. Art.	IVA INC.	IVA ESC.
LENTE POLARIZZATA	4932471886	€ 54,90	€ 45,00

**PERFORMANCE ARGENTO & TRANSITION**  
FINO AD ESAURIMENTO SCORTE



	Cod. Art.	IVA INC.	IVA ESC.
LENTE SPECCHIATA ARGENTO AF	4932498366	€ 24,28	€ 19,90
LENTE TRANSITION AS	4932498367	€ 41,36	€ 33,90

**SPECCHIATI ARGENTO & ROSSI**



	Cod. Art.	IVA INC.	IVA ESC.
LENTE SPECCHIATA ARGENTO AS	4932498365	€ 15,74	€ 12,90
LENTE SPECCHIATA ROSSA AF	4932498548	€ 24,28	€ 19,90

**SOVRAOCCHIALI**



	Cod. Art.	IVA INC.	IVA ESC.
LENTE TRASPARENTE	4932493439	€ 19,40	€ 15,90
LENTE SCURA	4932493440	€ 19,40	€ 15,90

**OCCHIALI A MASCHERA**



	Cod. Art.	IVA INC.	IVA ESC.
VENTILATO LENTE TRASPARENTE	4932493435	€ 29,16	€ 23,90
VENTILATO LENTE SCURA	4932493436	€ 29,16	€ 23,90
NON VENTILATO LENTE TRASPARENTE	4932493437	€ 29,16	€ 23,90
NON VENTILATO LENTE GRIGIA	4932493438	€ 29,16	€ 23,90

**OCCHIALI BIFOCALI**

**NASELLO REMOVIBILE // LENTI ANTI-IMPATTO**



Cod. Art.	GRADUAZIONE
4932478909	+1.0
4932478910	+1.5
4932478911	+2.0
4932478912	+2.5

**€ 15,90** € 19,40 IVA INC.



## ELMETTI BOLT™200

Garanzia: 10 anni dalla data di produzione 5 anni dalla data di primo utilizzo  
// la schiuma interna si irrigidisce tutta indipendentemente da dove arriva l'urto // imbottiture interne confortevoli, traspiranti, lavabili o sostituibili



# REALIZZATI IN LEXAN

LO STESSO MATERIALE DEGLI ELMETTI DA HOCKEY, FOOTBALL AMERICANO E CON CUI SONO REALIZZATI I FINESTRINI DEGLI AEREI!  
**ULTRA RESISTENTE AGLI URTI**

## PROMOZIONE ACQUISTA LA COMBO BOLT™200 AL PREZZO SPECIALE!



**UN ELMETTO VENTILATO**  
\*colore elmetto a scelta

**UN VISORE UNIVERSAL**  
\*colore lente a scelta

#-€ 146,27 IVA ESC.

**€ 119,90 IVA ESC.**

### BOLT™200 VENTILATI

// CERTIFICAZIONE EN397: LAVORI GENERICI)  
// (CERTIFICAZIONE EN12492: LAVORI IN QUOTA E GENERICI)

Descrizione	Cod. Art.	IVA INC.	IVA ESC.
Bolt 200 elmetto ventilato bianco - 1 pezzo	4932478141	€ 109,68	<b>€ 89,90</b>
Bolt 200 elmetto ventilato giallo - 1 pezzo	4932478918	€ 109,68	<b>€ 89,90</b>
Bolt 200 elmetto ventilato rosso - 1 pezzo	4932478919	€ 109,68	<b>€ 89,90</b>
Bolt 200 elmetto ventilato nero - 1 pezzo	4932478920	€ 109,68	<b>€ 89,90</b>
Bolt 200 elmetto ventilato blu - 1 pezzo	4932480651	€ 109,68	<b>€ 89,90</b>
Bolt 200 elmetto ventilato verde - 1 pezzo	4932480652	€ 109,68	<b>€ 89,90</b>
Bolt 200 elmetto ventilato arancione - 1 pezzo	4932480653	€ 109,68	<b>€ 89,90</b>
Bolt 200 elmetto ventilato giallo hv - 1 pezzo	4932480654	€ 112,65	<b>€ 92,30</b>

### BOLT™200 NON VENTILATI

// (CERTIFICAZIONE EN397: LAVORI GENERICI)  
// (CERTIFICAZIONE EN50365: ELMETTI ISOLANTI SOLO PER L'USO SU IMPIANTI A BASSA TENSIONE)

Descrizione	Cod. Art.	IVA INC.	IVA ESC.
Bolt 200 elmetto non ventilato bianco - 1 pezzo	4932479252	€ 97,48	<b>€ 79,90</b>
Bolt 200 elmetto non ventilato giallo - 1 pezzo	4932479253	€ 97,48	<b>€ 79,90</b>
Bolt 200 elmetto non ventilato rosso - 1 pezzo	4932479254	€ 97,48	<b>€ 79,90</b>
Bolt 200 elmetto non ventilato nero - 1 pezzo	4932479255	€ 97,48	<b>€ 79,90</b>
Bolt 200 elmetto non ventilato blu - 1 pezzo	4932480655	€ 97,48	<b>€ 79,90</b>
Bolt 200 elmetto non ventilato verde - 1 pezzo	4932480656	€ 97,48	<b>€ 79,90</b>
Bolt 200 elmetto non ventilato arancione - 1 pezzo	4932480657	€ 97,48	<b>€ 79,90</b>
Bolt 200 elmetto non ventilato giallo hv - 1 pezzo	4932480658	€ 100,43	<b>€ 82,30</b>

## ELMETTI BOLT™100

// FASCIA INTERNA FRONTALE CONFORTEVOLE E SOSTITUIBILE  
// 6 PUNTI DI SOSPENSIONE // REGOLAZIONE TAGLIA: 52 - 68 CM E DISPONIBILE IN 8 COLORI

### CARATTERISTICHE:

Calotta in ABS con peso leggero // Confortevole e facile da regolare per la massima vestibilità



VERSIONE VENTILATA E NON VENTILATA CERTIFICATE SECONDO EN 50365:2002 CLASSE ELETTRICA O PER IMPIANTI CON TENSIONE NOMINALE FINO A 1000V A.C. E 1500V D.C.

## SOTTOGOLA CERTIFICATO EN397

**COD. 4932480661**

/ NON INCLUSO NEI BOLT™100

// DA ACQUISTARE SEPARATAMENTE



**€ 9,00**

€ 10,98 IVA INC.

### BOLT™100 VENTILATI

// (CERTIFICAZIONE EN397: LAVORI GENERICI)  
// (CERTIFICAZIONE EN50365: ELMETTI ISOLANTI)

Descrizione	Cod. Art.	IVA INC.	IVA ESC.
Bolt 100 elmetto ventilato bianco - 1 pezzo	4932478122	€ 31,84	<b>€ 26,10</b>
Bolt 100 elmetto ventilato giallo - 1 pezzo	4932478913	€ 31,84	<b>€ 26,10</b>
Bolt 100 elmetto ventilato blu - 1 pezzo	4932478914	€ 31,84	<b>€ 26,10</b>
Bolt 100 elmetto ventilato verde - 1 pezzo	4932478915	€ 31,84	<b>€ 26,10</b>
Bolt 100 elmetto ventilato rosso - 1 pezzo	4932478916	€ 31,84	<b>€ 26,10</b>
Bolt 100 elmetto ventilato nero - 1 pezzo	4932478917	€ 31,84	<b>€ 26,10</b>
Bolt 100 elmetto ventilato arancione - 1 pezzo	4932480663	€ 31,84	<b>€ 26,10</b>
Bolt 100 elmetto ventilato giallo hv - 1 pezzo	4932480664	€ 35,01	<b>€ 28,70</b>

### BOLT™100 NON VENTILATI

// (CERTIFICAZIONE EN397: LAVORI GENERICI)  
// (CERTIFICAZIONE EN50365: ELMETTI ISOLANTI SOLO PER L'USO SU IMPIANTI A BASSA TENSIONE)

Descrizione	Cod. Art.	IVA INC.	IVA ESC.
Bolt 100 elmetto non ventilato bianco - 1 pezzo	4932479246	€ 31,84	<b>€ 26,10</b>
Bolt 100 elmetto non ventilato giallo - 1 pezzo	4932479247	€ 31,84	<b>€ 26,10</b>
Bolt 100 elmetto non ventilato blu - 1 pezzo	4932479248	€ 31,84	<b>€ 26,10</b>
Bolt 100 elmetto non ventilato verde - 1 pezzo	4932479249	€ 31,84	<b>€ 26,10</b>
Bolt 100 elmetto non ventilato rosso - 1 pezzo	4932479250	€ 31,84	<b>€ 26,10</b>
Bolt 100 elmetto non ventilato nero - 1 pezzo	4932479251	€ 31,84	<b>€ 26,10</b>
Bolt 100 elmetto non ventilato arancione - 1 pezzo	4932480665	€ 31,84	<b>€ 26,10</b>
Bolt 100 elmetto non ventilato giallo hv - 1 pezzo	4932480666	€ 35,01	<b>€ 28,70</b>

# ACCESSORI COMPATIBILI CON BOLT™ 200

## VISORI COMPACT PER BOLT™200



	DESCRIZIONE	Cod. Art.	IVA INC.	IVA ESC.
1	Trasparente	4932479946	€ 48,68	<b>€ 39,90</b>
2	Scuri	4932479947	€ 48,68	<b>€ 39,90</b>

## VISIERE COMPACT PER BOLT™200



	DESCRIZIONE	Cod. Art.	IVA INC.	IVA ESC.
1	Trasparente	4932479943	€ 54,78	<b>€ 44,90</b>
2	Grigia	4932479944	€ 54,78	<b>€ 44,90</b>
3	A rete d'acciaio	4932479945	€ 60,88	<b>€ 49,90</b>

# ACCESSORI COMPATIBILI CON BOLT™ 200 & 100

## VISORI UNIVERSAL PER BOLT™200 & 100



	DESCRIZIONE	Cod. Art.	IVA INC.	IVA ESC.
1	Trasparente	4932479941	€ 54,29	<b>€ 44,50</b>
2	Scuri	4932479942	€ 54,29	<b>€ 44,50</b>

## VISIERE UNIVERSAL PER BOLT™200 & 100



	DESCRIZIONE	Cod. Art.	IVA INC.	IVA ESC.
1	Trasparente	4932479938	€ 60,27	<b>€ 49,40</b>
2	Grigia	4932479939	€ 60,27	<b>€ 49,40</b>
3	A rete d'acciaio	4932479940	€ 66,37	<b>€ 54,40</b>

## TORCIA PER BOLT™200 & 100

**COD. 4933479902**

// Testina regolabile // 4 livelli di illuminazione  
// Ricaricabile USB  
// 600 lumen

INCLUSO:



**€ 87,90**

€ 107,24 IVA INC.

## CUFFIE ANTIRUMORE PER BOLT™200 & 100

// Imbottitura in schiuma // Coppe ruotabili a 360°

**LOW PROFILE 30 dB**  
**COD. 4932478878**



€ 36,48 IVA INC.

**€ 29,90**

**HIGH PROFILE 33 dB**  
**COD. 4932478877**



€ 40,14 IVA INC.

**€ 32,90**

## PORTA BADGE BOLT™

**COD. 4932493510**



€ 12,81 IVA INC.

**€ 10,50**

## PARASOLE BOLT™

**COD. 4932492101**



€ 20,50 IVA INC.

**€ 16,80**

## PERSONALIZZA CON IL TUO LOGO GLI ELMETTI BOLT™ PER LA TUA SQUADRA!



**FRONTE DESTRA RETRO SINISTRA**

Minimo d'ordine: BOLT™100 = 25pz / BOLT™200 = 24pz (mix colori) // Superato il minimo d'ordine non ci sono altri minimi o multipli // Tempi di consegna: 2-3 settimane lavorative dalla firma della bozza di stampa

**PER MAGGIORI INFORMAZIONI CHIEDI AL TUO RIVENDITORE DI FIDUCIA O AL TECNICO COMMERCIALE MILWAUKEE®**



NOVITÀ

# CHIAVE DINAMOMETRICA

REGOLAZIONE VELOCE



SEGNALAZIONE AL RAGGIUNGIMENTO DELLA COPPIA



TESTA A CRICCHETTO REVERSIBILE



MECCANISMO **90 DENTI**

**LA CHIAVE NON HA BISOGNO DI ESSERE SCARICATA**

Cod. Art.	Range di coppia	Attacco	IVA INC.	IVA ESC.
4932500823	5-25 Nm	1/4"	€ 219,60	€ 180,00
4932500850	10-50 Nm	3/8"	€ 201,30	€ 165,00
4932500824	20-100 Nm	3/8"	€ 225,70	€ 185,00
4932500851	40-200 Nm	1/2"	€ 230,58	€ 189,00
4932500825	60-340 Nm	1/2"	€ 279,38	€ 229,00

# NOVITÀ UTENSILERIA 2026

PROMOZIONE

MARTELLINO DA CARPENTIERE + LACCIO ANTICADUTA



COD. 4932493655  
VERSIONE DA 750G



COD. 4932472107

PREZZO PROMO  
**49,00€ + IVA**

NOVITÀ

MATITA DA CARPENTIERE

COD. 4932501903



€ 9,99 €12,19 IVA INC.

NOVITÀ

CALIBRO A CORSOIO



Cod. Art.	Misura	IVA INC.	IVA ESC.
4932493818	150mm	€ 53,56	€ 43,90
4932493925	200mm	€ 73,08	€ 59,90

SCOPRI LA PROMOZIONE CON I CALIBRI NELLA PAGINA SUCCESSIVA

NOVITÀ

COLTELLINO COMPATTO MULTIFUNZIONE

COD. 4932501777



€ 11,90 €14,52 IVA INC.

NOVITÀ

UTENSILI DA DEMOLIZIONE



MAZZE DA DEMOLIZIONE

N°	Cod. Art.	Peso della testa	IVA INC.	IVA ESC.
1	4932500735	3,60 Kg	€ 76,86	€ 63,00
2	4932500736	4,50 Kg	€ 84,18	€ 69,00
3	4932500737	2,30 Kg	€ 84,18	€ 69,00



PICCONE A ZAPPA

# NOVITÀ SERRAGGIO 2026

**NOVITÀ**

## NUOVI INSERTI



**INSERTI CORTI**



**INSERTI STANDARD**



**INSERTI LUNGH**

Cod. Art.	Impronta	Attacco	Descrizione	IVA INC.	IVA ESC.
4932500430	Torx	1/4"	SET BUSS. INSERTI CORTI TORX 1/4" - 11 PZ	60,89 €	49,90 €
4932500431	Torx	1/4"; 3/8"	SET INS. LUNGH TORX 1/4 E 3/8" - 11 PZ	121,88 €	99,90 €
4932500432	E-Torx	1/4"; 3/8"	SET INS. TORX FORO 1/4 E 3/8" - 13 PZ	85,28 €	69,90 €
4932500433	XZN	3/8"	SET BUSS. INSERTI XZN DA 3/8" - 12 PZ	97,48 €	79,90 €
4932500434	Hex	1/4"	SET BUSS. INSERTI CORTI HEX 1/4" - 10 PZ	54,78 €	44,90 €
4932500435	Hex	3/8"	SET BUSS. INSERTI LUNGH HEX 3/8" - 7 PZ	91,38 €	74,90 €
4932500436	Hex	3/8"	SET INS. LUNGH HEX SFER. 3/8" - 7 PZ	91,38 €	74,90 €

## PROMOZIONE

### NUOVI SET DA MECCANICO CON CALIBRO A CORSOIO INCLUSO NEL PREZZO

#### CONTIENE:

Cricchetto da 1/4" // Bussole standard da 1/4" : 4, 4.5, 5, 5.5, 6, 7, 8, 9, 10, 11, 12, 13 mm // Snodo cardanico e prolunghe a 1/4": 76, 152 mm // 1/2" drive ratchet // 1/2" drive metric sockets standard: 10, 11, 12, 13, 14, 15, 16, 17, 18, 19, 20, 21, 23, 24, 25, 26, 27, 28, 30, 32mm // Snodo cardanico e prolunghe a 1/2": 76, 127 mm // Chiavi Combine MAXBITE™: 8, 9, 10, 11, 12, 13, 14, 15, 16, 17, 18, 19 mm // SHOCKWAVE™ Mini Bit Set da 32 pz. // Impugnatura con attacco quadro, // Portabit magnetico SHOCKWAVE™ da 1/4": 73 mm. + Calibro a Corsoio nella sua confezione dedicata

### SET DA 87 PEZZI

**COD. 4932501844**

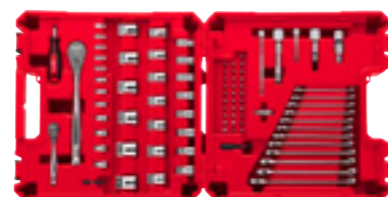

### CALIBRO A CORSOIO 150MM COMPRESO NEL PREZZO

**COD. 4932493818**



**€ 360,00** €439,20 IVA INC.

#### CONTIENE:

Bussole a macchina Shockwave™ da 1/2": 17, 19, 21mm // Cricchetto con testa snodata a 3/8" // Snodo cardanico da 3/8" // Prolunghe da 3/8": 38, 356mm // Adattatore 3/8" F X 1/2" M // Adattatore 3/8" F X 1/4" M // Bussola per candele d'accensione da 3/8": 16, 20.8 mm // Bussole standard da 3/8": 8, 9, 10, 11, 12, 13, 14, 15, 16, 17, 18, 19, 20, 21, 22, 23, 24mm // Bussole lunghe da 3/8": 8, 10, 12, 13, 14, 15, 17, 18, 19mm // Cricchetto da 1/2" // Bussole standard da 1/2": 10, 12, 13, 14, 15, 17, 18, 19, 21, 22, 23, 24, 26, 27, 30, 32mm // Snodo cardanico da 1/2" // Prolunghe da 1/2": 254, 381mm // Adattatore 1/2" F X 3/8" M // Chiavi Combine MAXBITE™: 8, 9, 10, 11, 12, 13, 14, 15, 16, 17, 18, 19mm // Snodo cardanico a 1/4" // Prolunghe da 1/4": 38, 356mm Adattatore 1/4" F X 3/8" M // Portabit magnetico SHOCKWAVE™ da 1/4": 73 mm // SHOCKWAVE™ Mini Bit Set da 32 pz. + Calibro a Corsoio nella sua confezione dedicata

### SET DA 108 PEZZI

**COD. 4932501845**

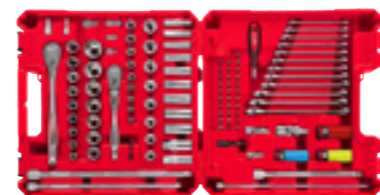

### CALIBRO A CORSOIO 200MM COMPRESO NEL PREZZO

**COD. 4932493925**



**€ 420,00** €504,00 IVA INC.

# UTENSILI MANUALI DA GIARDINO

LA SICUREZZA È IMPORTANTE  
SCOPRI TUTTE LE OFFERTE DA PAGINA 64

## ASCE E ACCETTE



**1**  
ACCETTA 40 cm



**2**  
ACCETTA 66 cm



**3**  
ASCIA DA SPACCO 90 cm

**NOVITÀ**



**4**  
MAZZASCURE DA 5,50 kg

**NOVITÀ**

N°	Cod. Art.	Lunghezza	Peso	IVA INC.	IVA ESC.
<b>1</b>	4932498628	40 cm	1,08 Kg	54,90 €	45,00 €
<b>2</b>	4932498629	66 cm	2,65 Kg	73,20 €	60,00 €
<b>3</b>	4932500738	90 cm	2,90 Kg	97,60 €	80,00 €
<b>4</b>	4932500739	91 cm	5,50 Kg	97,60 €	80,00 €

## SEGACCI E SVETTATOIO



**1**



**2**



**3**

N°	Cod. Art.	Descrizione	Tipologia	IVA INC.	IVA ESC.
<b>1</b>	4932498623	Segaccio Curvo 330mm	Lama fissa	71,98 €	59,00 €
<b>2</b>	4932498624	Segaccio Curvo 240mm	A serramanico	59,78 €	49,00 €
<b>3</b>	4932498626	Svettatoio con segaccio	Telescopico	183,00 €	150,00 €

## CESOIE DA POTATURA

### DISPONIBILI CON E SENZA FODERO

#### CARATTERISTICHE:

- Lame in acciaio temprato di alta qualità per una durata di affilatura maggiore e un taglio più semplice
- Meccanismo di blocco a 2 posizioni: Posizione chiusa / semiaperta / completamente aperta
- Lame bypass per un taglio preciso e pulito



Cod. Art.	Diametro di taglio MAX	Fodero	IVA INC.	IVA ESC.
4932498621	Fino a 25 mm	NO	47,58 €	39,00 €
4932498622	Fino a 20 mm	NO	40,26 €	33,00 €
4932498679	Fino a 25 mm	SI	62,22 €	51,00 €
4932498680	Fino a 20 mm	SI	54,90 €	45,00 €

## TRONCARAMI

**COD. 4932498625**

#### CARATTERISTICHE:

- Design con leve ottimizzate per un'apertura del manico ridotta durante il taglio di rami spessi
- Lama passante in acciaio temprato per tagli più puliti e fluidi
- Design resistente del manico non si piega e non si rompe sotto sforzo
- Diametro di taglio da 50mm



**€ 79,00** €96,38 IVA INC.

# SCOPRI LA NUOVA GAMMA DI FLESSOMETRI MILWAUKEE

## PROMOZIONE

CON L'ACQUISTO DI UN FLESSOMETRO DELLA SERIE **STUD**, **WIDE BLADE** O **PREMIUM**



RICEVI SUBITO COMPRESO NEL PREZZO UN CUTTER CON LAMA A SETTORI DA 9 MM!  
**COD. 48221960**

### DURATA ESTREMA



#### STUD™



Cod. Art.	Lunghezza (m)	Nastro (mm)	IVA INC.	IVA ESC.
4932498763	5	33	30,26 €	<b>24,80 €</b>
4932498765	8	33	35,01 €	<b>28,70 €</b>
4932498767	10	33	40,26 €	<b>33,00 €</b>

### MASSIMA STABILITÀ



#### WIDE BLADE



Cod. Art.	Lunghezza (m)	Nastro (mm)	Magnetico	IVA INC.	IVA ESC.
4932499203	5	35	NO	28,67 €	<b>23,50 €</b>
4932499205	8	35	NO	33,06 €	<b>27,10 €</b>
4932499207	5	35	SI	32,82 €	<b>26,90 €</b>
4932499209	8	35	SI	39,41 €	<b>32,30 €</b>

### MASSIMA RIGIDITÀ



#### PREMIUM



Cod. Art.	Lunghezza (m)	Nastro (mm)	Magnetico	IVA INC.	IVA ESC.
4932498768	5	30	SI	25,01 €	<b>20,50 €</b>
4932498770	8	30	SI	28,67 €	<b>23,50 €</b>

### CONTROLLO



#### COMPACT



Cod. Art.	Lunghezza (m)	Nastro (mm)	IVA INC.	IVA ESC.
4932498776	3	19	10,86 €	<b>8,90 €</b>
4932498778	5	25	14,88 €	<b>12,20 €</b>
4932498780	8	25	19,76 €	<b>16,20 €</b>

### COMPATTEZZA



#### AUTO-LOCK



Cod. Art.	Lunghezza (m)	Nastro (mm)	IVA INC.	IVA ESC.
4932498772	5	25	12,20 €	<b>10,00 €</b>
4932498783	5	19	7,08 €	<b>5,80 €</b>
4932498774	8	25	17,08 €	<b>14,00 €</b>

### QUALITÀ/ PREZZO



#### SLIM



Cod. Art.	Lunghezza (m)	Nastro (mm)	IVA INC.	IVA ESC.
4932498782	3	16	5,00 €	<b>4,10 €</b>
4932498783	5	19	7,08 €	<b>5,80 €</b>
4932498785	8	25	12,20 €	<b>10,00 €</b>

# LIVELLE

## PROMOZIONE

CON L'ACQUISTO DI UNA LIVELLA DELLA SERIE **DIGITALE** O **TELESCOPICA**

COMPRESO NEL PREZZO UN SET DI SEI GIRAVITI

**COD. 4932471807**

MISURE: PH1, PH2, SL3, SL4, SL5.5, SL6



### DIGITALE



Cod. Art.	Lunghezza (cm)	Impugnatura	IVA INC.	IVA ESC.
4933471978	60	0	€ 348,92	<b>€ 286,00</b>
4933471979	120	2	€ 392,60	<b>€ 321,80</b>

### TELESCOPICA



Cod. Art.	Lunghezza (cm)	Impugnatura	IVA INC.	IVA ESC.
4932471355	200-365	2	€ 370,64	<b>€ 303,80</b>

## PROMOZIONE

CON L'ACQUISTO DI UNA LIVELLA DELLA SERIE **BACKBONE**

COMPRESO NEL PREZZO UN SEGHETTO PER CARTONGESSO

**COD. 4932479783**



### SERIE BACKBONE



NON MAGNETICA				
Cod. Art.	Lunghezza (cm)	Impugnatura	IVA INC.	IVA ESC.
4932459060	40	0	€ 64,05	<b>€ 52,50</b>
4932459062	60	0	€ 70,03	<b>€ 57,40</b>
4932459064	80	1	€ 81,50	<b>€ 66,80</b>
4932459066	100	0	€ 102,60	<b>€ 84,10</b>
4932459068	120	2	€ 134,69	<b>€ 110,40</b>
4932459070	180	2	€ 167,63	<b>€ 137,40</b>
4932459072	200	2	€ 193,37	<b>€ 158,50</b>
4932459074	240	2	€ 235,46	<b>€ 193,00</b>

MAGNETICA				
Cod. Art.	Lunghezza (cm)	Impugnatura	IVA INC.	IVA ESC.
4932459061	40	0	€ 88,82	<b>€ 72,80</b>
4932459063	60	0	€ 95,28	<b>€ 78,10</b>
4932459065	80	1	€ 104,43	<b>€ 85,60</b>
4932459067	100	0	€ 144,57	<b>€ 118,50</b>
4932459069	120	2	€ 174,95	<b>€ 143,40</b>
4932459071	180	2	€ 210,69	<b>€ 172,70</b>
4932459073	200	2	€ 233,63	<b>€ 191,50</b>
4932459075	240	2	€ 281,94	<b>€ 231,10</b>

### SERIE TORPEDO LED

LIVELLA MAGNETICA CON LED INTEGRATI



Cod. Art.	Lunghezza (cm)	IVA INC.	IVA ESC.
4932498742	23	€ 48,68	<b>€ 39,90</b>

### SERIE COMPACT

NON MAGNETICA				
Cod. Art.	Lunghezza (cm)	Impugnatura	IVA INC.	IVA ESC.
4932459078	40	0	€ 43,31	<b>€ 35,50</b>
4932459080	60	0	€ 51,48	<b>€ 42,20</b>
4932459082	80	1	€ 59,05	<b>€ 48,40</b>
4932459084	100	0	€ 63,20	<b>€ 51,80</b>
4932459086	120	2	€ 71,61	<b>€ 58,70</b>
4932459088	180	2	€ 102,24	<b>€ 83,80</b>

MAGNETICA				
Cod. Art.	Lunghezza (cm)	Impugnatura	IVA INC.	IVA ESC.
4932459079	40	0	€ 56,97	<b>€ 46,70</b>
4932459081	60	0	€ 63,20	<b>€ 51,80</b>
4932459083	80	1	€ 69,54	<b>€ 57,00</b>
4932459085	100	0	€ 80,15	<b>€ 65,70</b>
4932459087	120	2	€ 88,45	<b>€ 72,50</b>
4932459089	180	2	€ 118,95	<b>€ 97,50</b>

### SERIE SLIM

NON MAGNETICA				
Cod. Art.	Lunghezza (cm)	Impugnatura	IVA INC.	IVA ESC.
4932472091	20	0	€ 14,40	<b>€ 11,80</b>
4932459090	40	0	€ 15,74	<b>€ 12,90</b>
4932459091	60	0	€ 17,93	<b>€ 14,70</b>
4932459092	80	0	€ 22,45	<b>€ 18,40</b>
4932459093	100	0	€ 25,86	<b>€ 21,20</b>
4932459094	120	0	€ 29,16	<b>€ 23,90</b>
4932459095	180	0	€ 44,90	<b>€ 36,80</b>
4932459590	200	0	€ 51,61	<b>€ 42,30</b>



MAGNETICA				
Cod. Art.	Lunghezza (cm)	Impugnatura	IVA INC.	IVA ESC.
4932464854	40	0	€ 21,59	<b>€ 17,70</b>
4932464855	60	0	€ 24,64	<b>€ 20,20</b>
4932464856	100	0	€ 35,50	<b>€ 29,10</b>
4932464857	180	0	€ 61,73	<b>€ 50,60</b>

# PENNARELLI INDELEBILI

## PUNTA FINE

1 MM DI SPESSORE



Cod. Art.	Colore	IVA INC.	IVA ESC.
48223100	Nero	1,71 €	1,40 €
48223170	Rosso	1,95 €	1,60 €
4932492126	Blu	1,95 €	1,60 €
4932492127	Verde	1,95 €	1,60 €

## PUNTA LARGA

6,2 MM DI SPESSORE



Cod. Art.	Colore	IVA INC.	IVA ESC.
4932471555	Nero	3,17 €	2,60 €
4932471556	Rosso	3,17 €	2,60 €
4932471557	Blu	3,17 €	2,60 €

## PUNTA EXTRA LARGA

14,5 MM DI SPESSORE



Cod. Art.	Colore	IVA INC.	IVA ESC.
4932471559	Nero	4,51 €	3,70 €
4932471560	Rosso	4,51 €	3,70 €
4932471561	Blu	4,51 €	3,70 €

**NOVITÀ**

## NUOVI PENNARELLI INKZALL™



	Cod. Art.	DESCRIZIONE	IVA INC.	IVA ESC.
1	4932501147	PENNARELLO INKZALL PER FORI PROFONDI	6,10 €	5,00 €
2	4932501154	PENNARELLO INKZALL DOPPIA PUNTA (ULTRA FINE & FINE)	6,10 €	5,00 €
3	4932501155	PENNARELLO INKZALL DOPPIA PUNTA (LARGA & FINE)	6,10 €	5,00 €

# MARTELLI

## TIPO TEDESCO

### IN FIBRA DI VETRO



Cod. Art.	Peso	IVA INC.	IVA ESC.
4932478661	200g	€ 16,35	€ 13,40
4932478662	300g	€ 17,81	€ 14,60
4932478663	500g	€ 19,28	€ 15,80
4932478664	800g	€ 20,74	€ 17,00
4932478665	1000g	€ 26,47	€ 21,70

### IN LEGNO HICKORY



Cod. Art.	Peso	IVA INC.	IVA ESC.
4932478666	200g	€ 14,15	€ 11,60
4932478667	300g	€ 15,49	€ 12,70
4932478668	500g	€ 18,42	€ 15,10
4932478669	800g	€ 22,08	€ 18,10
4932478670	1000g	€ 25,38	€ 20,80

## DA CARPENTIERE

### IN FIBRA DI VETRO



Cod. Art.	Peso	IVA INC.	IVA ESC.
4932478657	450g	€ 23,91	€ 19,60
4932478658	570g	€ 26,47	€ 21,70

### IN LEGNO HICKORY



Cod. Art.	Peso	IVA INC.	IVA ESC.
4932478659	450g	€ 25,99	€ 21,30
4932478660	570g	€ 28,43	€ 23,30

# SERRAGGIO

## CHIAVI COMBinate

**CARATTERISTICHE:** Rimozione di bulloni con angoli arrotondati e arrugginiti // Anello con 12 punti // Anello inclinato a 15°: Migliora l'accessibilità negli spazi ristretti // Finitura cromata: Look professionale, facile da pulire // Smussature angoli: Per permette di lavorare sul lato del dado e non sull'angolo

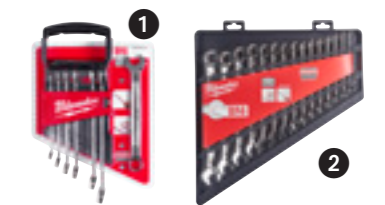

	DESCRIZIONE	Cod. Art.	IVA INC.	IVA ESC.
1	Set chiavi combinate - 7 pz	4932464257	€ 55,88	€ 45,80
2	Set chiavi combinate - 15 pz	4932464258	€ 134,20	€ 110,00

## CHIAVI COMBinate A CRICCHETTO

**CARATTERISTICHE:** Rimozione di bulloni con angoli arrotondati e arrugginiti // Cricchetto: Meccanismo durevole per la massima durata // anello con 144 denti // Angolo di manovra 2,5°: Migliora l'accessibilità negli spazi ristretti // Doppio nottolino: Per un meccanismo resistente e duraturo nel tempo // Impugnatura arrotondata: Confortevole anche nelle applicazioni ad alta coppia // Smussature angoli: Per permette di lavorare sul lato del dado e non sull'angolo



	DESCRIZIONE	Cod. Art.	IVA INC.	IVA ESC.
1	Set chiavi combinate a cricchetto - 7 pz	4932464993	€ 122,00	€ 100,00
2	Set chiavi combinate a cricchetto - 15 pz	4932464994	€ 261,57	€ 214,40

## CHIAVI COMBinate A CRICCHETTO SNODATE

**CARATTERISTICHE:** doppio nottolino. Cricchetto a 144 denti. Angolo di ripresa di 2,5°: Facile utilizzo in spazi ristretti. Meccanismo resistente e duraturo nel tempo // Vite regolabile: A seconda della desiderata flessibilità della testa // Estremità aperta max-bite™: Fino al 25% in più di coppia



	DESCRIZIONE	Cod. Art.	IVA INC.	IVA ESC.
1	Set chiavi combinate a cricchetto snodate - 7 pz	4932478557	€ 170,07	€ 139,40
2	Set chiavi combinate a cricchetto snodate - 15 pz	4932478558	€ 375,03	€ 307,40

## CHIAVI A FORCHETTA DOPPIA

**CARATTERISTICHE:** Inclinazione di 15° per un accesso ottimale alle aree più strette. // Resistenza assoluta alla flessione grazie al profilo a doppia T



	DESCRIZIONE	Cod. Art.	IVA INC.	IVA ESC.
1	Set chiavi a forchetta doppia 7 pz	4932492713	€ 80,40	€ 65,90
2	Set chiavi a forchetta doppia 12 pz	4932492714	€ 133,59	€ 109,50

## CHIAVI POLIGONALI DOPPIE CURVE

**CARATTERISTICHE:** Angolazione a 75° per raggiungere gli elementi di fissaggio anche negli spazi più difficili // Anello a 12 sezioni per facilitare l'accesso ai bulloni e prevenire l'usura del dado



	DESCRIZIONE	Cod. Art.	IVA INC.	IVA ESC.
1	Set chiavi poligonali doppie curve - 7 pz	4932492737	€ 80,52	€ 66,00
2	Set chiavi poligonali doppie curve - 12 pz	4932492738	€ 186,66	€ 153,00

# SERRAGGIO

## SET CHIAVI A T CON BUSSOLA ESAGONALE SNODATA 7 PZ

COD. 4932492674

CONTIENE:

8/10/11/13/14/17/19 mm

DISPONIBILI ANCHE NELLE MISURE SINGOLE FINO A 24 MM

€ 178,50 €217,77 IVA INC.



# CHIAVI A T CON IMPUGNATURA

DISPONIBILI ANCHE NELLE MISURE SINGOLE



CHIAVI ESAGONALI CON IMPUGNATURA

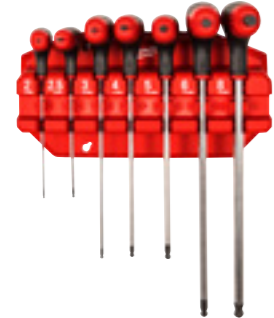

1



CHIAVI TORX CON IMPUGNATURA



2



CHIAVI A BUSSOLA CON IMPUGNATURA



3

	Cod. Art.	Diametro (mm)	IVA INC.	IVA ESC.
1	4932498677	SET MAGNETICO DA 7 PEZZI (2, 2.5, 3, 4, 5, 6, 8 mm)	€ 85,64	€ 70,20
2	4932498690	SET MAGNETICO DA 7 PEZZI (T9, T10, T15, T20, T25, T30, T40)	€ 96,62	€ 79,20
3	4932498704	SET MAGNETICO DA 7 PEZZI (5, 6, 7, 8, 10, 12, 13 mm)	€ 162,87	€ 133,50

## SET DI CHIAVI PIEGHEVOLI

Cod. Art.	Impronta	IVA INC.	IVA ESC.
4932480978	Esagonale	€ 20,74	€ 17,00
4932480979	Torx	€ 21,84	€ 17,90



## SET DI CHIAVI ESAGONALI A PUNTA SFERICA

Cod. Art.	Modello	IVA INC.	IVA ESC.
4932492399	Compatto	€ 24,77	€ 20,30
4932478621	Lungo	€ 30,26	€ 24,80

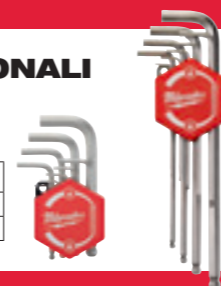

## SET DI CRICCHETTI E BUSSOLE

Cod. Art.	Attacco	N. pezzi	Contenuto	IVA INC.	IVA ESC.
4932471864	1/2"	28	Bussole corte: 10, 11, 12, 13, 14, 15, 16, 17, 18, 19, 20, 21, 22, 23, 24mm Bussole lunghe: 10, 11, 12, 13, 14, 15, 16, 17, 18, 19mm Cricchetto, Prolunghe: 76, 127mm	€ 174,46	€ 143,00
4932464945	3/8"	32	Bussole corte: 6, 7, 8, 9, 10, 11, 12, 13, 14, 15, 16, 17, 18, 19mm Bussole lunghe: 6, 7, 8, 9, 10, 11, 12, 13, 14, 15, 16, 17, 18, 19mm Cricchetto, Snodo cardanico, Prolunghe: 76, 152mm	€ 142,62	€ 116,90
4932464943	1/4"	28	Bussole corte: 5, 5.5, 6, 7, 8, 9, 10, 11, 12, 13, 14, 15mm Bussole lunghe: 5, 5.5, 6, 7, 8, 9, 10, 11, 12, 13, 14, 15mm Cricchetto, Snodo cardanico, Prolunghe: 76, 152mm	€ 100,53	€ 82,40



# SERRAGGIO

## CRICCHETTO COMPATTO



Cod. Art.	Attacco	Modello	IVA INC.	IVA ESC.
4932479650	3/8"	Compatto	42,94 €	35,20 €
4932479646	1/4"	Compatto	34,65 €	28,40 €

## CRICCHETTO STANDARD



Cod. Art.	Attacco	Modello	IVA INC.	IVA ESC.
4932471865	1/2"	Standard	52,34 €	42,90 €
48229038	3/8"	Standard	49,29 €	40,40 €
4932499523	1/4"	Standard	40,14 €	32,90 €

## CRICCHETTO CON TESTA SNODATA



Cod. Art.	Attacco	Modello	IVA INC.	IVA ESC.
4932479655	1/2"	Testa snodata	77,96 €	63,90 €
4932479652	3/8"	Testa snodata	60,02 €	49,20 €
4932479648	1/4"	Testa snodata	48,19 €	39,50 €

## CRICCHETTO LUNGO



Cod. Art.	Attacco	Modello	IVA INC.	IVA ESC.
4932479654	1/2"	Lungo	80,76 €	66,20 €
4932479651	3/8"	Lungo	52,46 €	43,00 €
4932479647	1/4"	Lungo	44,04 €	36,10 €

## CRICCHETTO LUNGO CON TESTA SNODATA



Cod. Art.	Attacco	Modello	IVA INC.	IVA ESC.
4932479656	1/2"	Lungo con testa snodata	89,30 €	73,20 €
4932479653	3/8"	Lungo con testa snodata	68,08 €	55,80 €
4932479649	1/4"	Lungo con testa snodata	55,14 €	45,20 €

## SET DI BIT, BUSSOLE E CRICCHETTO - 42 PZ

COD. 4932498382

CARATTERISTICHE:

Bussole lunghe 1/4" : 5, 6, 7, 8, 9, 10, 11, 12, 13, 14, 15 mm // Snodo 1/4", prolunghe 1/4" 75 & 150 mm, portabit 1/4" // Impugnatura, Shockwave bits: PH1, PH2, PH3, PZ1, PZ2, PZ3, SL 4.5, SL 5.5, Hex 3, Hex 4, Hex 5, Hex 6, Hex 8, T10 BO, T15 BO, T20 BO, T25 BO, T27 BO, T30 BO, T40 BO, // Cricchetto testa flessibile, Chiavi combinate testa snodata: 8mm, 10mm, 13mm



€ 126,00 €153,72 IVA INC.

## SET DI BIT, BUSSOLE, IMPUGNATURA E CRICCHETTO - 38 PZ

COD. 4932498381

CARATTERISTICHE:

Cricchetto 1/4, Impugnatura 1/4, Bussole corte: 5.5 mm, 6 mm, 7 mm, 8 mm, 9 mm, 10 mm, 11 mm, 12 mm, 13 mm, 14 mm, 15 mm, // Extensions: 76 mm, 152 mm, // Shockwave Bits: SL4.5 / SL5.5 / PH1 / PH2 / PH3 / PZ1 / PZ2 / PZ3 / HEX 3 / HEX 4 / HEX 5 / HEX 6 / HEX 8 / TX BO 10 / TX BO 15 / TX BO 20 / TX BO 25 / TX BO 27 / TX BO 30 / TX BO 40, Snodo, Adattatore 1/4SQ-1/4



€ 66,20 € 80,76 IVA INC.

## SNODI CARDANICI

Cod. Art.	Attacco	IVA INC.	IVA ESC.
4932480650	1/2"	€ 24,16	€ 19,80
4932480940	3/8"	€ 23,06	€ 18,90
4932480939	1/4"	€ 20,50	€ 16,80



## RACCORDI AUMENTATORI E RIDUTTORI

Cod. Art.	Attacco	IVA INC.	IVA ESC.
4932480646	Aumentatore F 1/4" M 3/8"	€ 10,61	€ 8,70
4932480647	Aumentatore F 3/8" M 1/2"	€ 11,22	€ 9,20
4932480648	Riduttore F 3/8" M 1/4"	€ 10,61	€ 8,70
4932480649	Riduttore F 1/2" M 3/8"	€ 11,71	€ 9,60



## PROLUNGHE CON BLOCCO E SGANCIO RAPIDO

FINITURA CROMATA

AREA ZIGRINATA

Cod. Art.	Attacco	Dimensione	IVA INC.	IVA ESC.
4932480645	1/2"	Set 3 PZ	84,79 €	69,50 €
4932480936	1/2"	76 mm	36,48 €	29,90 €
4932480937	1/2"	152 mm	37,82 €	31,00 €
4932480938	1/2"	254 mm	41,36 €	33,90 €

Cod. Art.	Attacco	Dimensione	IVA INC.	IVA ESC.
4932480644	3/8"	Set 3 PZ	70,15 €	57,50 €
4932480933	3/8"	76 mm	24,28 €	19,90 €
4932480934	3/8"	152 mm	35,14 €	28,80 €
4932480935	3/8"	254 mm	41,11 €	33,70 €

Cod. Art.	Attacco	Dimensione	IVA INC.	IVA ESC.
4932480643	1/4"	Set 3 PZ	54,53 €	44,70 €
4932480930	1/4"	76 mm	21,84 €	17,90 €
4932480931	1/4"	152 mm	29,04 €	23,80 €
4932480932	1/4"	254 mm	31,48 €	25,80 €

# SET DI GIRAVITI

Cod. Art.	DESCRIZIONE	IVA INC.	IVA ESC.
1	4932471806 Set 6 pz : PZ1, PZ2, SL3, SL4, SL5.5, SL6.5	€ 21,72	€ 17,80
2	4932471807 Set 6 pz : PH1, PH2, SL3, SL4, SL5.5, SL6.5	€ 21,72	€ 17,80
3	4932471808 Set 10 pz : PZ1, PZ2, PH1, PH2, PH2, SL3, SL5.5, SL 6.5, SL 6.5, SL8	€ 35,99	€ 29,50
4	4932472003 Set 12 pz : PZ0, PZ1, PZ2, PH0, PH1, PH2, SL2.5, SL4, SL5.5, SL6.5, SL6.5, SL8	€ 47,95	€ 39,30

CHIEDI AL TUO RIVENDITORE DI FIDUCIA LA VERSIONE SINGOLA



### CARATTERISTICHE:

Impronta magnetica, facilita l'applicazione trattenendo la vite // Massima trasmissione forza/coppia, lama inserita nell'impugnatura per 56 mm // Impugnatura a 3 facce: maggior comfort e maneggevolezza massima trasmissione della forza // Identificazione impronta stampata sul lato e sull'estremità per una facile e veloce identificazione



# FILETTATURA

## PACKOUT™ SET MASCHI E FILIERE 38 PZ

COD. 4932498721

### CARATTERISTICHE:

Packout slim organiser compatto // Maschi: M3-0,50 mm, M4-0,70 mm, M4-0,75 mm, M5-0,80 mm, M5-0,90 mm, M6-1,00 mm, M7-1,00 mm, M8-1,00 mm, M8-1,25 mm, M9-1,00 mm, M9-1,25 mm, M10-1,25 mm, M10-1,50 mm, M11-1,50 mm, M12-1,50 mm, M12-1,75 mm // Filiere: M3-0,50 mm, M4-0,70 mm, M5-0,80 mm, M5-0,90 mm, M6-1,00 mm, M7-1,00 mm, M8-1,00 mm, M8-1,25 mm, M9-1,25 mm, M10-1,25 mm, M10-1,50 mm, M11-1,50 mm, M12-1,50 mm, M12-1,75 mm. // Giramaschi // Asta scorrevole // Dima per filetti 0,35-3,00 mm // Manico Hex-LOK™ 2-in-1



€ 178,50 € 217,77 IVA INC.

## SET MASCHI, FILIERE E PUNTE 17 PZ

COD. 4932498720

### CARATTERISTICHE:

Maschi: M3-0,50 mm, M4-0,70 mm, M5-0,80 mm, M6-1,00 mm, M8-1,25 mm // Filiere: M3-0,50 mm, M4-0,70 mm, M5-0,80 mm, M6-1,00 mm, M8-1,25 mm // Punta HSS-G: 2,5 mm, 3,3 mm, 4,2 mm, 5,0 mm, 6,0 mm // Manico con asta scorrevole per maschi // Manico per filiere con attacco esagonale da 1"



€ 99,00 € 120,78 IVA INC.

# ELETTRICO

LA SICUREZZA È IMPORTANTE  
SCOPRI TUTTE LE OFFERTE DA PAGINA 64

## FORBICE PER ELETTRICISTI

COD. 4932478620

### CARATTERISTICHE:

Scanalatura arrotondata // Crimpatrice per cavi fino a 6 mm



€ 20,40 € 24,89 IVA INC.

## SET DI GIRAVITI ISOLATI - 12 PZ

COD. 4932479095

### CARATTERISTICHE:

Giraviti: SL2.5, SL3, SL4, SL5.5, PH1, PH2, PZ1, PZ2, T10, T15, T20 // Cercafase



€ 65,20 € 79,54 IVA INC.

## PACKOUT™ VALIGETTA ELETTRICISTA

COD. 4932501773

### CONTIENE:

- Packout valigetta da elettricista
- Set giraviti isolati pz 1000v - 7 pz
- Cercafase 0.5 X 3 x 65
- Martello hickory tipo tedesco 300g
- Flessometro slim 3 m - 16mm
- Livella tascabile 10 cm
- Pinza pappag. Regol. 250mm
- Seghetto richiudibile
- Set chiavi esagonali lunghe - 9 pz
- Set 32pz avv. Shockwave
- Coltellino con lama a settori 18 mm
- Forbice per elettricisti
- Set pinze 3 pz



€ 399,00 € 486,78 IVA INC.

## PACKOUT™ ZAINO ELETTRICISTA

COD. 4932498407

### CONTIENE:

- Packout zaino
- Torpedo compatta - magn.
- Chiavi regolabili a rullino 250mm
- Martello hickory tipo tedesco 300g
- Pennarello punta extra fine colorati 4pz
- Pennarello indelebile punta fine 4 pz
- Set giraviti isolati pz 1000v 7 pz

- Giraviti isolati slim 1000v - t10x60
- Giraviti isolati slim 1000v - t15x75
- Giraviti isolati slim 1000v - t20x100
- Giraviti isolati slim 1000v - t25x100
- Utensili isolati set 3 pz
- Pinza a pappagallo 1000v 240mm
- Set chiavi esagonali lunghe punta sferica 9pz
- Flessometro pro compact 3 m - 16mm
- Coltellino compatto lama intercambiabile
- Forbice per elettricisti
- Set 38pz cricc 1/4 - metric



€ 399,90 € 487,88 IVA INC.

# TERMIDRAULICO

## TAGLIATUBI PER ACCIAIO INOX

### CARATTERISTICHE:

4 rulli cromati // Facile regolazione

Cod. Art.	Misura	IVA INC.	IVA ESC.
4932499088	29 mm	€ 59,78	€ 49,00
4932499089	42 mm	€ 84,18	€ 69,00



## TAGLIATUBI PER RAME

### CARATTERISTICHE:

4 rulli cromati // Facile regolazione

Cod. Art.	Misura	IVA INC.	IVA ESC.
48229259	28 mm	€ 44,41	€ 36,40
48229252	42 mm	€ 67,47	€ 55,30
48229253	67 mm	€ 104,70	€ 85,30



## CHIAVE REGOLABILE A RULLINO

### CARATTERISTICHE:

Impugnatura ergonomica // Predisposizione per laccio anticaduta

Cod. Art.	Misura	IVA INC.	IVA ESC.
48227508	200 mm	€ 25,38	€ 20,80
48227412	300 mm	€ 32,33	€ 26,50



## TAGLIATUBI

### CARATTERISTICHE:

Lame ad alte performance // Blocco con una sola mano

Cod. Art.	Misura	IVA INC.	IVA ESC.
4932464172	42 mm	€ 83,57	€ 68,50
4932464173	63 mm	€ 98,33	€ 80,60



## PENNA SMUSSA SBAVATURE

### CARATTERISTICHE:

Penna in ossidiana nera // Corpo in metallo

Cod. Art.	Descrizione	IVA INC.	IVA ESC.
48224255	Penna smussa sbavature	€ 14,03	€ 11,50



## SBAVATORI INTERNO/ ESTERNO

Cod. Art.	Modello	IVA INC.	IVA ESC.
4932493812	Sbavatore interno/ esterno tubi 6-35 mm	€ 58,56	€ 48,00
4932493813	Sbavatore interno/ esterno tubi 10-54 mm	€ 73,20	€ 60,00



# PINZE

## PINZE UNIVERSALI

**CARATTERISTICHE:**  
PIEGAFILI INTEGRATO:  
Ganasce piatte e tonde  
per un grip migliore //  
ESTRATTORE PER VITI:  
M8 (13mm) - M10 (17mm)  
// FORZA DI LEVA  
MIGLIORATA: Fino al  
60% di sforzo in meno  
richiesto



Cod. Art.	Lunghezza	IVA INC.	IVA ESC.
4932492461	165mm	27,94 €	<b>22,90 €</b>
4932492462	180mm	30,13 €	<b>24,70 €</b>

## TRONCHESI A TAGLIENTI DIAGONALI

**CARATTERISTICHE:**  
GANASCE AFFILATE //  
ESTREMITÀ ARROTONDATE:  
Prevengono il rischio di  
infortunio // FORZA DI LEVA  
MIGLIORATA: Fino al 30%  
di sforzo in meno richiesto



Cod. Art.	Lunghezza	IVA INC.	IVA ESC.
4932492463	160mm	27,33 €	<b>22,40 €</b>
4932492464	200mm	35,14 €	<b>28,80 €</b>

## PINZE A BECCHI LUNGHI

**CARATTERISTICHE:**  
GANASCE AFFILATE //  
TAGLIENTI TEMPRATI //  
ESTRATTORE PER VITI: M10  
(17mm)



Cod. Art.	Becchi	Lunghezza	IVA INC.	IVA ESC.
4932492465	Standard	205mm	30,87 €	<b>25,30 €</b>
4932492466	Inclinati di 45°	205mm	32,70 €	<b>26,80 €</b>

## PINZE A PAPPAGALLO

**CARATTERISTICHE:**  
Finitura in grigio titanio // Impugnatura con rivestimento in gomma ed  
estremità divergenti // Doppia dentatura sulle ganasce // Cremagliera  
con 13 posizioni di blocco



Cod. Art.	Lunghezza	IVA INC.	IVA ESC.
4932492458	180mm	34,89 €	<b>28,60 €</b>
4932492459	250mm	39,77 €	<b>32,60 €</b>
4932492460	300mm	49,29 €	<b>40,40 €</b>

## SET DI PINZE 3 PZ

**COD. 4932492773**

**CARATTERISTICHE:**  
Pinza universale 180mm // Tronchese  
160mm // Pinza a becchi lunghi 205mm



**€ 70,70** € 86,25 IVA INC.

## SET 3 PEZZI PINZE A PAPPAGALLO

**COD. 4932498543**

**CONTIENE:** 180mm (4932492458) // 250mm (4932492459) // 300mm (4932492460)



**€ 89,90** € 109,68 IVA INC.

## PINZE A BECCHI LUNGHI CON DOPPIO FULCRO

**CARATTERISTICHE:**  
Punta dritta o punta inclinata di 45° // becchi lunghi con doppio fulcro // forza di leva esercitata solo su uno dei due manici

Cod. Art.	Inclinazione	IVA INC.	IVA ESC.
4932492499	Set 2 pz	€ 59,66	<b>€ 48,90</b>
4932492497	0°	€ 32,82	<b>€ 26,90</b>
4932492498	45°	€ 32,82	<b>€ 26,90</b>



# PINZE

LA SICUREZZA È IMPORTANTE  
SCOPRI TUTTE LE OFFERTE DA PAGINA 64



## PINZE PER ANELLI ELASTICI INTERNI ED ESTERNI

**CARATTERISTICHE:**  
Corpo in metallo // Sistema reversibile per anelli seeger interni ed esterni //  
Manici convessi con misure stampate ad alta visibilità // Ruota qui per aprire/chudere gli anelli



Cod. Art.	Modello	Apertura (mm)	Dimensioni punta (mm)	Inclinazione	IVA INC.	IVA ESC.
4932492487	Compatto	8-12	0,9	0°	29,16 €	<b>23,90 €</b>
4932492488	Compatto	8-12	0,9	45°	29,16 €	<b>23,90 €</b>
4932492489	Compatto	8-12	0,9	90°	29,16 €	<b>23,90 €</b>
4932492490	Medio	12-25	1,2	0°	30,13 €	<b>24,70 €</b>
4932492491	Medio	12-25	1,2	45°	30,13 €	<b>24,70 €</b>
4932492492	Medio	12-25	1,2	90°	30,13 €	<b>24,70 €</b>
4932492493	Grande	19-60	1,8	0°	32,82 €	<b>26,90 €</b>
4932492494	Grande	19-60	1,8	45°	32,82 €	<b>26,90 €</b>
4932492495	Grande	19-60	1,8	90°	32,82 €	<b>26,90 €</b>
4932492496	Set 9 pz	Varie	0,9/1,2/1,8	Varie	243,88 €	<b>199,90 €</b>

**NOVITÀ**

## PINZE CON BECCHI A CHIAVE



Cod. Art.	DESCRIZIONE	IVA INC.	IVA ESC.
4932501148	PINZA CON BECCHI A CHIAVE - 125mm	30,38 €	<b>24,90 €</b>
4932501149	PINZA CON BECCHI A CHIAVE - 180mm	35,38 €	<b>29,00 €</b>
4932501150	PINZA CON BECCHI A CHIAVE - 250mm	47,58 €	<b>39,00 €</b>
4932501151	PINZA CON BECCHI A CHIAVE - 300mm	59,78 €	<b>49,00 €</b>
4932501152	SET 2 PZ -180mm + 250mm	73,08 €	<b>59,90 €</b>

**NOVITÀ**

## PINZA A PAPPAGALLO FRONTALE - 200mm

**COD. 4932501153**



**€ 17,90** € 21,84 IVA INC.

## PINZE A BECCHI LUNGHI CON DOPPIO FULCRO PER CANDELE D'ACCENSIONE

**CARATTERISTICHE:**  
Punte per cappucci candele // Forza di leva esercitata solo su uno dei due manici //  
Ganasce zigrinate // Becchi lunghi con doppio fulcro



Cod. Art.	Diametro punta	IVA INC.	IVA ESC.
4932492503	Set 3 pz	€ 89,67	<b>€ 73,50</b>
4932492500	8 mm	€ 32,09	<b>€ 26,30</b>
4932492501	12,7mm	€ 33,31	<b>€ 27,30</b>
4932492502	19 mm	€ 34,40	<b>€ 28,20</b>



# CARRELLI DA OFFICINA

## CARRELLO PORTAUTENSILI A 7 CASSETTI - CM7

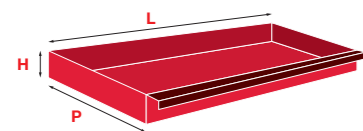

Cassetto (n°)	h (mm)	L (mm)	P (mm)	Peso max (kg)
1-6	68	539	418	35
7	200	539	418	70

971 mm  
520 mm  
741 mm

### CARATTERISTICHE:

- Primi 6 Cassetti con portata di 35 kg
- Cassetto inferiore con portata di 50 kg
- La protezione antiribaltamento consente di aprire solo 1 cassetto alla volta.
- Ogni cassetto è dotato di tappetino antiscivolo.
- Piano di lavoro in ABS incassato con fori per cacciaviti e scomparti aggiuntivi.
- Pannellatura forata su entrambi i lati per ganci e portautensili.
- Divisorio in metallo nel cassetto inferiore per una maggiore organizzazione.
- Ruote industriali da 125 mm con superficie morbida per uno scorrimento fluido (2x fisse, 2x girevoli con 1x freno).



Cod. Art.	Colore	IVA INC.	IVA ESC.
4932500740	GRIGIO	€ 878,40	€ 720,00
4932498252	ROSSO	€ 878,40	€ 720,00

## CARRELLO PORTAUTENSILI A 7 CASSETTI - CP7

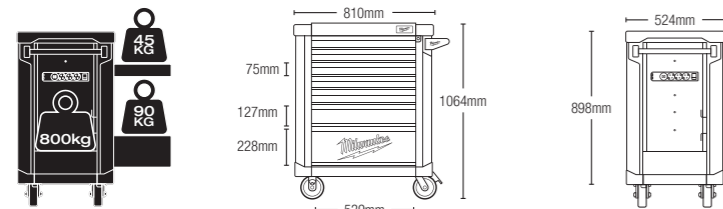

### CARATTERISTICHE:

- Cassetti scorrevoli da 45 kg con chiusura rallentata.
- Cassetto inferiore scorrevole da 90 kg.
- Il sistema antiribaltamento consente di aprire solo 1 cassetto alla volta.
- Ogni cassetto è dotato di un tappetino antiscivolo.
- Piano di lavoro in ABS dotato di fori per giravite e vani di archiviazione.
- I paraurti angolari in ABS prevengono i danni quando il carrello viene spostato.



Cod. Art.	Colore	IVA INC.	IVA ESC.
4932500742	GRIGIO	€ 1215,97	€ 996,70
4932478849	ROSSO	€ 1215,97	€ 996,70

# CARRELLI ASSORTITI CON I NUOVI CRICCHETTI M12 FUEL

## ACQUISTA UN CARRELLO CM7 PIENO CON ASSORTIMENTO AUTOMOTIVE

**CODICI CARRELLI:**  
4932500740 (GRIGIO) // 4932498252 (ROSSO)

**CODICI ASSORTIMENTO:**  
4932499474 + 4932492399 + 4932480979  
+ 4933459432 + 4933498940



**NOVITÀ**

**CRICCHETTO 1/2" 108 NM**



**LAMPADA SOTTOCOFANO 1350L M12**



**INCLUSI NELLA DOTAZIONE:**  
2 BATTERIE 12V HIGH OUTPUT™ (2.5 E 5 AH), 1 CARICABATTERIE, 1 BORSA

**PREZZO ESCLUSIVO**

**€ 1.719,00 + IVA**

## ACQUISTA UN CARRELLO CP7 PIENO CON ASSORTIMENTO AUTOMOTIVE

**CODICI CARRELLI:**  
4932500742 (GRIGIO) // 4932478849 (ROSSO)

**CODICI ASSORTIMENTO:**  
4932499474 + 4932492399 + 4932480979  
+ 4933459432 + 4933498940



**NOVITÀ**

**CRICCHETTO 1/2" 108 NM**



**LAMPADA SOTTOCOFANO 1350L M12**



**INCLUSI NELLA DOTAZIONE:**  
2 BATTERIE 12V HIGH OUTPUT™ (2.5 E 5 AH), 1 CARICABATTERIE, 1 BORSA

**PREZZO ESCLUSIVO**

**€ 1.819,00 + IVA**



# CARRELLI PORTAUTENSILI

## CASSETTIERA A 6 CASSETTI

### CARATTERISTICHE:

- Cassetti da 45 kg con chiusura rallentata.
- Ogni cassetto è dotato di un tappetino antiscivolo.
- Cassetto superiore con piano di appoggio per il laptop.
- Cassetto di sicurezza con serratura autonoma per riporre in sicurezza oggetti di valore.
- I paraurti di gomma sulle estremità angolari prevengono i danni durante lo spostamento del carrello.



Cod. Art.	Colore	Descrizione	IVA INC.	IVA ESC.
4932478854	Rosso	Cassettera a 6 cassetti per C10	€ 1.262,94	€ 1.035,20



## CARRELLO PORTAUTENSILI A 10 CASSETTI

### CARATTERISTICHE:

- Cassetti scorrevoli da 45 kg con chiusura rallentata.
- Cassetto inferiore scorrevole da 90 kg.
- Ogni cassetto è dotato di un tappetino antiscivolo.
- I paraurti angolari in gomma prevengono i danni quando il carrello viene spostato.
- Il multipresa magnetico permette di caricare le batterie direttamente sul carrello.



Cod. Art.	Colore	Descrizione	IVA INC.	IVA ESC.
4932478852	Rosso	Carrello 10 Cassetti - C10	€ 1.709,71	€ 1.401,40
4932492547	Nero	Tappetino in PVC per carrello C10	€ 23,30	€ 19,10



# CARRELLI PORTAUTENSILI

## CARRELLO PORTAUTENSILI A DUE RIPIANI

COD. 4932498623

### CARATTERISTICHE:

- Ripiano superiore scorrevole con chiusura rallentata con 45 kg di capacità di carico.
- Ripiano inferiore scorrevole con chiusura rallentata con 90 kg di capacità di carico.
- Vani di archiviazione sul piano di lavoro.
- 2 tazze rimovibili, che possono essere capovolte per creare una superficie scorrevole o completamente rimosse per riporre utensili lunghi in verticale.
- Bordi con scanalatura a V per trattenere i materiali durante il taglio o la misurazione.



Cod. Art.	Colore	Descrizione	IVA INC.	IVA ESC.
4932478856	Rosso	Carrello portautensili a 2 ripiani - C2R	€ 867,79	€ 711,30

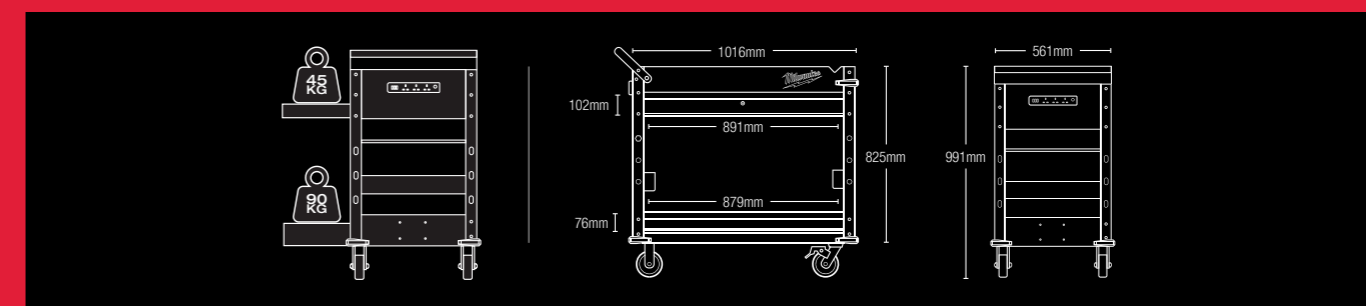
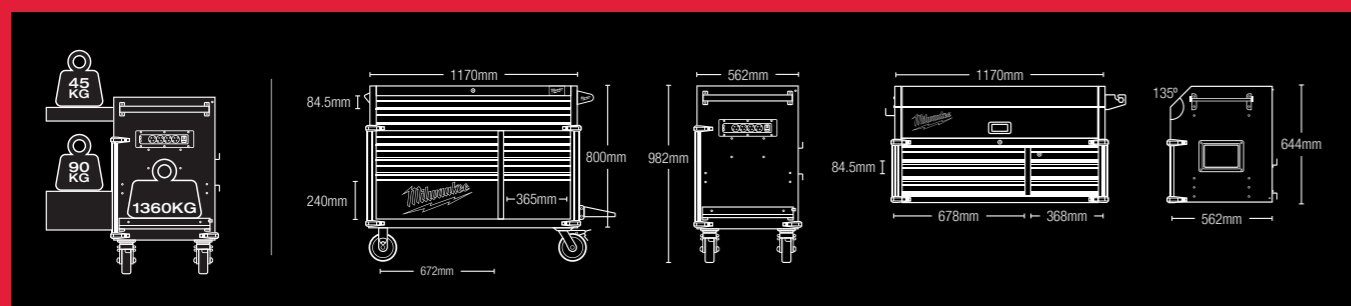

# TERMOFORMATI IN SPUGNA PER CARRELLI & PACKOUT™



**SCANSIONA IL QR CODE  
PER CONSULTARE LA LISTA  
COMPLETA DI TERMOFORMATI**

## TERMOFORMATI PER CARRELLI DISPONIBILI IN 3 MISURE DIFFERENTI:

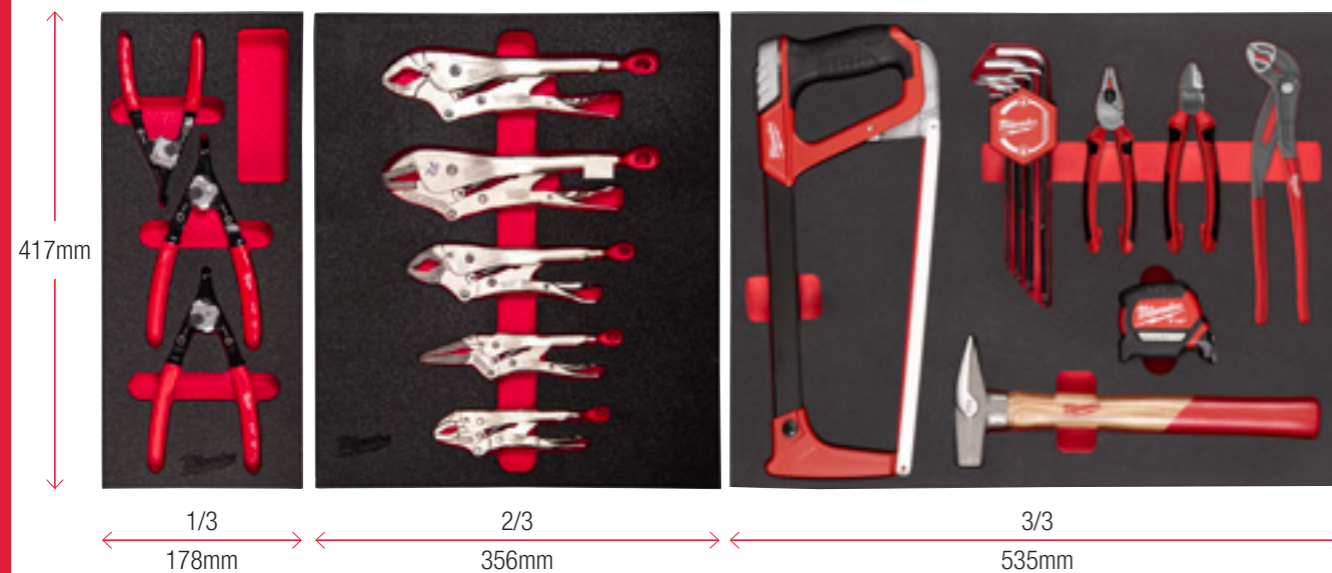

## TERMOFORMATI PACKOUT™ CON MISURA STANDARD PER CASSETTIERE:



## PROMOZIONE MILWAUKEE® LIFESTYLE

**COD. 4932464834 + COD. 4932492375 + COD. 4932478764  
+ COD. 4932493107 + COD. 4933478705**

### CONTENUTO KIT:

- Zaino Portautensili MPP in nylon balistico con 22 tasche
- Coltello «Sport» con texture mimetica
- Occhiali antigraffio e anti-appannamento con lenti scure
- Cappellino trucker nero con tessuto a rete traspirante sul retro
- Torcia a penna IR PL250 da 250 lumen con batteria interna ricaricabile



**€ 125,00**

€ 152,50 IVA INC.

**€ 195,00**

## SOLUZIONI PORTAUTENSILI

### CINTURA DA ELETTRICISTA

**COD. 4932500307**

#### CARATTERISTICHE:

- Robusta, realizzata in nylon balistico 1680D.
- Cuciture doppie, fino a 4 volte più resistenti rispetto allo standard.
- Imbottita e traspirante per il massimo comfort e prestazioni da cantiere.
- La maniglia integrata permette un facile trasporto.
- Gli attacchi a sospensione in metallo consentono di aggiungere bretelle.



**€ 76,50**

€ 93,33 IVA INC.

### CINTURA PORTAUTENSILI CON IMBRAGATURA

**COD. 4932500306**

#### CARATTERISTICHE:

- Struttura robusta, realizzata in nylon balistico 1680D.
- Cuciture doppie, fino a 4 volte più resistenti rispetto allo standard.
- Grazie ai quattro punti di attacco il peso viene distribuito più uniformemente.
- Imbottita e traspirante per il massimo comfort e prestazioni da cantiere.
- La maniglia integrata permette un facile trasporto



**€ 148,50**

€ 181,17 IVA INC.

### IMBRAGATURA PER CINTURA PORTAUTENSILI

**COD. 4932500128**

#### CARATTERISTICHE:

- Cinghie regolabili progettate per adattarsi a tutti gli utenti.
- Costruzione con nylon balistico 1680D.



**€ 41,30**

€ 50,39 IVA INC.

### CINTURA DA LAVORO

**COD. 4932500127**

#### CARATTERISTICHE:

- Struttura in metallo e costruzione in nylon balistico 1680D.
- Fino a 152 mm di imbottitura e può contenere girovita fino a 143 mm.



**€ 47,20**

€ 57,58 IVA INC.



# BORSE APERTE



## BORSE COMPATIBILI CON IL SISTEMA PACKOUT™

	Cod. Art.	N° tasche	Altezza (mm)	Larghezza (mm)	Profondità (mm)	IVA INC.	IVA ESC.
1	4932498634	35	460	440	270	252,54 €	207,00 €
2	4932464084	28	300	250	320	101,14 €	82,90 €
3	4932464085	31	250	400	430	154,33 €	126,50 €
4	4932464086	32	280	500	430	166,04 €	136,10 €
5	4932493622	39	480	380	230	219,60 €	180,00 €

# BORSE CHIUSE



## BORSE COMPATIBILI CON IL SISTEMA PACKOUT™

	Cod. Art.	Altezza (mm)	Larghezza (mm)	Profondità (mm)	IVA INC.	IVA ESC.
1	4932493623	510	460	260	285,48 €	234,00 €
2	4932471130	432	432	279	174,83 €	143,30 €
3	4932471066	427	381	254	103,21 €	84,60 €
4	4932471067	427	508	279	122,85 €	100,70 €

# ZAINI



## VERIFICA LA COMPATIBILITÀ PACKOUT NELLA TABELLA

	Cod. Art.	Compatibilità PACKOUT™	Altezza (mm)	Larghezza (mm)	Profondità (mm)	IVA INC.	IVA ESC.
1	4932471131	SI	508	381	292	174,83 €	143,30 €
2	4932498633	SI	630	430	230	329,40 €	270,00 €
3	4932464833	NO	518	240	457	144,33 €	118,30 €
4	4932500309	NO	594	363	203	130,91 €	107,30 €
5	4932464834	NO	500	200	300	130,54 €	107,00 €

# SET PACKOUT™

## PACKOUT™ STARTER SET

**COD. 4932464244**  
1 x Trolley PACKOUT™  
1 x Cassetta portautensili 2 PACKOUT™  
1 x Cassetta portautensili 3 PACKOUT™



€ 369,00 € 450,18 IVA INC.

## PACKOUT™ STARTER SET 2

**COD. 4932479957**  
1 x Trolley PACKOUT™  
1 x Cassetta portautensili con 2 cassette PACKOUT™  
1 x Organiser slim PACKOUT™



€ 399,00 € 487,78 IVA INC.

# BASI PACKOUT™

## PACKOUT™ CASSETTIERA CON LE RUOTE

**COD. 4932498651**



€ 384,30 IVA INC.

€ 315,00

## PACKOUT™ CASSONE SU DUE RUOTE

**COD. 4932478161**



€ 339,16 IVA INC.

€ 278,00

## PACKOUT™ TROLLEY

**COD. 4932464078**



€ 230,58 IVA INC.

€ 189,00

## PACKOUT™ TROLLEY PIATTO

**COD. 4932471068**



€ 159,70 IVA INC.

€ 130,90

# CASSETTIERE PACKOUT™

## PACKOUT™ CASSETTIERA PORTAUTENSILI 2 CASSETTI

**COD. 4932472129**  
(560 x 410 x 360 mm)



€ 222,04 IVA INC.

€ 182,00

## PACKOUT™ CASSETTIERA PORTAUTENSILI 3 CASSETTI

**COD. 4932472130**  
(560 x 410 x 360 mm)



€ 244,24 IVA INC.

€ 200,20

## PACKOUT™ CASSETTIERA PORTAUTENSILI CON 2+1 CASSETTI

**COD. 4932493190**  
(560 x 410 x 360 mm)



€ 263,76 IVA INC.

€ 216,20

## PACKOUT™ CASSETTIERA PORTAUTENSILI CON 4 CASSETTI

**COD. 4932493189**  
(560 x 410 x 360 mm)



€ 282,92 IVA INC.

€ 231,90

# CASSETTE E CONTENITORI PACKOUT™

## PACKOUT™ CASSETTA PORTAUTENSILI 3

**COD. 4932464080**  
(165 x 561 x 411 mm)



€ 123,83 IVA INC.

€ 101,50

## PACKOUT™ CASSETTA PORTAUTENSILI 2

**COD. 4932464079**  
(282 x 561 x 411 mm)



€ 143,35 IVA INC.

€ 117,50

## PACKOUT™ CASSETTA PORTAUTENSILI XL

**COD. 4932501784**  
(422 x 554 x 394 mm)



€ 179,83 IVA INC.

€ 147,40

## PACKOUT™ CONTAINER

**COD. 4932471724**



€ 76,96 IVA INC.

€ 63,90

## PACKOUT™ VASSOIO

**COD. 4932480625**



€ 55,14 IVA INC.

€ 45,20

## PACKOUT™ CONTENITORE RIGIDO

**COD. 4932471723**



€ 121,63 IVA INC.

€ 99,70

# ORGANISER PACKOUT™

## PACKOUT™ ORGANISER CON CONTENITORI

**COD. 4932498323**



€ 142,74 IVA INC.

€ 117,00

## PACKOUT™ ORGANISER XL

**COD. 4932478625**  
(507 x 386 x 170 mm)



€ 106,63 IVA INC.

€ 87,40

## PACKOUT™ ORGANISER

**COD. 4932464082**  
(500 x 380 x 120 mm)



€ 76,74 IVA INC.

€ 62,90

## PACKOUT™ ORGANISER COMPATTO

**COD. 4932464083**  
(250 x 380 x 120 mm)



€ 48,07 IVA INC.

€ 39,40

## PACKOUT™ ORGANISER SLIM COMPATTO

**COD. 4932471065**  
(250 x 380 x 65 mm)



€ 42,21 IVA INC.

€ 34,60

## PACKOUT™ ORGANISER SLIM

**COD. 4932471064**  
(500 x 380 x 65 mm)

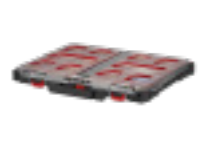

€ 66,86 IVA INC.

€ 54,80



## PROMOZIONE KIT DI MONTAGGIO PACKOUT™ PER FURGONI

COD. 4932472127  
// 4932464078  
// 4932464082

€ 300,00

€366,00 IVA. INC.

### INCLUDE:

- Scaffalatura mobile (2 ripiani + 2 montanti)
- Organiser PACKOUT
- Cassetta portautensili 2

INCLUSA NEL PREZZO  
UNA PIASTRA DI  
STOCCAGGIO  
PACKOUT™

COD. 4932471638

DAL VALORE DI  
€ 40,30 IVA ESC.



## PACKOUT™ PIASTRA DI STOCCAGGIO COMPATTA

COD. 4932480621

€ 24,70

€30,13 IVA. INC.

### CARATTERISTICHE:

- Configurazioni multiple.
- Trasforma il sistema PACKOUT™ in un sistema di archiviazione statico.
- Capacità di tenuta a pavimento 45Kg.
- Capacità di tenuta a parete 22Kg.
- Si connette con tutti i sistemi di archiviazione PACKOUT™.
- Costruito con un polimero resistente agli impatti.



## PACKOUT™ PIASTRA DI STOCCAGGIO XL

COD. 4932480622

€ 51,40

€62,71 IVA. INC.

### CARATTERISTICHE:

- Configurazioni multiple.
- Trasforma il sistema PACKOUT™ in un sistema di archiviazione statico.
- Capacità di tenuta a pavimento 45Kg.
- Capacità di tenuta a parete 22Kg.
- Si connette con tutti i sistemi di archiviazione PACKOUT™.
- Costruito con un polimero resistente agli impatti.



## PACKOUT™ BAULE

COD. 4932480623

€ 178,10

€217,28 IVA. INC.

### CARATTERISTICHE:

- Il Baule può essere sia impilato, sia agganciato al sistema a parete grazie al suo doppio attacco PACKOUT™
- Capacità di carico di 22 kg



APERTURA  
FRONTALE

# SISTEMA A PARETE PACKOUT™

## COMPLETA IL TUO SISTEMA A PARETE:



PACKOUT™  
GANCIO DIRITTO  
COD. 4932480700

€ 14,10

€17,20 IVA. INC.



PACKOUT™  
GANCIO CURVO  
COD. 4932480701

€ 14,10

€17,20 IVA. INC.



PACKOUT™  
GANCIO LARGO  
COD. 4932480702

€ 16,20

€19,76 IVA INC



PACKOUT™  
GANCIO A S  
COD. 4932480703

€ 11,10

€13,54 IVA INC



PACKOUT™  
GANCIO DIRITTO  
CORTO  
COD. 4932480704

€ 8,10

€9,88 IVA INC



PACKOUT™  
GANCIO CURVO  
CORTO  
COD. 4932480705

€ 8,10

€9,88 IVA INC



PACKOUT™  
PORTAFLACONE  
COD. 4932480706

€ 7,20

€8,78 IVA INC



PACKOUT™  
PORTAROTOLO  
DI CARTA  
COD. 4932480707

€ 12,80

€15,62 IVA INC



PACKOUT™  
PORTABATTERIE  
M12  
COD. 4932480708

€ 10,80

€13,18 IVA INC



PACKOUT™  
PORTABATTERIE  
M18  
COD. 4932480709

€ 13,20

€16,10 IVA INC



PACKOUT™  
SCAFFALE PER  
PINZE  
COD. 4932480710

€ 11,70

€14,27 IVA INC



PACKOUT™  
SCAFFALE PER  
GIRAVITI  
COD. 4932480711

€ 8,50

€10,37 IVA INC



PACKOUT™  
MENSOLA  
COD. 4932480713

€ 11,80

€14,40 IVA INC



PACKOUT™  
SOSTEGNO CON  
BLOCCO  
COD. 4932480714

€ 33,50

€40,87 IVA INC



PACKOUT™  
CESTINO  
COMPATTO  
COD. 4932480698

€ 6,20

€7,56 IVA INC



PACKOUT™  
CESTINO  
COD. 4932480699

€ 9,50

€11,59 IVA INC



PACKOUT™  
SCAFFALE  
CON CLIP DI  
AGGANCIO  
COD. 4932493377

€ 11,70

€14,27 IVA INC.



PACKOUT™  
SCAFFALE  
MAGNETICO  
COD. 4932493378

€ 25,80

€31,48 IVA INC.



PACKOUT™  
CESTELLO  
COD. 4932493379

€ 9,90

€12,08 IVA INC.



PACKOUT™  
CESTINO  
COMPATTO  
MAGNETICO  
COD. 4932493380

€ 7,20

€8,78 IVA INC.



PACKOUT™  
CESTINO  
MAGNETICO  
COD. 4932493381

€ 10,40

€12,69 IVA INC.



PACKOUT™  
GANCIO SINGOLO  
DIRITTO CORTO  
COD. 4932493383

€ 7,40

€9,03 IVA INC.



PACKOUT™  
GANCIO  
MULTIPLO  
DIRITTO CORTO  
COD. 4932493384

€ 14,70

€17,93 IVA INC.



PACKOUT™  
SOSTEGNO  
CON BLOCCO  
COMPATTO  
COD. 4932493382

€ 17,00

€20,74 IVA INC.



PACKOUT™  
SCAFFALE PER  
ELETTROUTENSILI  
COD. 4932480712

€ 26,70

€32,57 IVA INC

# ACQUISTA SEMPRE PRESSO RIVENDITORI AUTORIZZATI



## PER BENEFICIARE DI

**ESTENSIONE  
DI GARANZIA\***

**CONSULENZA  
PROFESSIONALE**

**CAMPAGNE  
PROMOZIONALI  
DEDICATE**



**SCANSIONA QUI  
PER TROVARE IL RIVENDITORE  
AUTORIZZATO PIÙ VICINO**

## E PER L'ASSISTENZA AFFIDATI A E-SERVICE

-  **1. VAI SUL SITO\*  
E REGISTRA  
L'UTENSILE**
-  **2. SCEGLI IL PUNTO  
DI RITIRO**
-  **3. SPIEGA LA  
PROBLEMATIC**
-  **4. CONFERMA  
I DATI**
-  **5. RITIRO  
DELL'UTENSILE**
-  **6. RICONSEGNA  
NEL LUOGO  
DA TE INDICATO**

\*IN ALTO A DESTRA,  
CLICCA SU ASSISTENZA E  
POI SU E-SERVICE

**Milwaukee®**  
**E-SERVICE**

**SCOPRI  
I VANTAGGI  
DEL SERVIZIO  
E-SERVICE**



\*Estensione di garanzia applicabile agli elettrodomestici e alle batterie secondo le condizioni indicate alla pagina [it.milwaukeetool.eu/service](http://it.milwaukeetool.eu/service)

Techtronic Industries Italia Srl  
Via G. Matteotti, 62  
20092 Cinisello Balsamo (MI)  
Numero Verde 800-014291

[it.milwaukeetool.eu](http://it.milwaukeetool.eu)

Si declina ogni responsabilità per errori di stampa. Le immagini sono solo rappresentative. I prezzi, dove non specificato, si intendono IVA esclusa e sono solo consigliati e non vincolanti. I prezzi IVA inclusa si intendono arrotondati al secondo decimale. Il volantino promozionale è valido fino al 31 Agosto 2026, presso tutti i rivenditori autorizzati Milwaukee e salvo esaurimento scorte. (Cod. art. 4939804807)