

# I-GIOIELLI<sup>®</sup>

ESPOSITORI & DISPLAY

## 2024



## TEXTILE MODULE pag. 3-16

- Tube Stand
- Tube Stand Cube
- Lightboxalu
- Lightbox Pvc
- Textile Frame
- Totem Textile Frame
- Cornici Textile
- Pop-Up Led

## UNIVERS SYSTEM pag. 17-44

- Basi In Pvc
- Profili In Alluminio
- Us Message A4-A3-B2-B1
- Us Style Kik-Klak
- Us Universal Brochure
- Us Global
- Us Expo
- Us Base
- Us Nano
- Us Base Regolabile
- Us Book
- Us Leggio
- Us Point & Minipoint
- Us Info
- Us Note
- Us Plex Box
- Us Valery Brochure
- New Us Valery Brochure
- Us Flag Brochure
- Us Segnaletica + Arianna
- Us Theatre
- Us Accadisplay
- Us Swing Antivento
- Us Barrier Alu
- Us Bacheca
- Us Brochure Set Quadro
- Nuovo Univers System
- Nuovo Univers System Brochure
- Us Desk

## ROLL-UP pag. 45-56

- Roller High-Style
- New Economy Roller
- New Roller Mono
- New Elite Fun
- New Roller Fun Plus
- New Supreme Intercambiabile
- New Roll-Up Xxl
- Roll-Up Magnetic
- Mammuth
- Plastic Outdoor
- New Outdoor
- New Roller Bifacciale
- Roller Double
- Standelle
- X Banner
- Supporti per Display, Roll-Up / Pop-Up
- Supporti Speciali

## TOTEM pag. 57-76

- Totem Techno & Rational Slim
- Totem Techno Brochure & Print
- Totem All Bandiera
- Totem Bandiera A&B
- Totem Segnaletica
- Totem Arianna Style
- New Big Totem
- Mini Big Totem
- New Big Totem per esterno
- Totem Luminoso
- New Big Totem Quadro per Esterno
- Totem Rational
- Totem Rational Light Pvc
- Totem Rational Light Perspex
- Totem Techno Hard
- Totem Klik Klak
- Sistema Alice
- Totem Alluminio
- Totem Tris
- Totem Piuma
- New Onda Totem e Onda Info
- Totem Multimediale

## CORNICI pag. 77-106

- Opti Klik Klak
- Eco Klik Klak
- Klik Klak Autoestinguento
- Cornice Quadro
- Eco Klik Klak Antieffrazione
- Eco Klik Klak Waterproof
- Windows Frame
- Klik Klak Glass
- Klik Klaksu misura
- Klik Klak
- Cornice Slide
- Poster Snap
- Poster Clamp
- Stretch Frame
- Bacheca Universal
- Bacheca Office
- Bacheca Notes
- Bacheca Notes Led
- Bacheca
- Bacheca Plus
- Cornici Aluframe
- Expo Frame
- Lavagna Perspex
- Lavagne Autoadesive e Magnetiche
- Magnetic Light Box
- Eco Led Box
- Slim Led Box
- Lite Led Box Outdoor
- Magneto Led Box
- Cornice Crystal da muro e sospensione
- Cornici a Scomparsa
- Omni Frame
- Tenso Frame
- Vega Frame
- Container Frame

## CAVALLETTI pag. 107-120

- Espositori Cavalletto
- A&B Display Hd
- Eco Expo Klik Klak
- Cavalletto Compact
- Cavalletto Slide
- Square
- Cavalletto Legno
- Cavalletto Art
- Cafè Barrier
- New Bistrò In Legno
- Risto In Alluminio
- Cavalletti Lavagna
- New Eliminacode
- Bordocampo Metal
- Bordocampo Plast

## ESPOSITORI pag. 121-142

- Infoexpo
- Infotasca
- Segnaposti
- Expoplex Economy
- Expoplex da Banco
- Tasca Vision
- Expoplex Da Parete
- Wall Unit
- Porta Depliant
- Us Standing Depliant
- Metal Depliant
- Steel Depliant
- Luxe Depliant
- Zick Zack
- Slim Depliant & Slim Info
- Zeta Perspex
- Elle Perspex
- Flexible
- Dual Plate
- Targa Tombstone
- Tourist Signal
- Automotive

## SEGNALETICA pag. 143-186

- Economy Sistema Arianna
- Economy Sistema Arianna Light
- Targhe Industry
- Autoadesivi Rifrangenti
- Targhe Alluminio
- Segnaletica Aziendale
- Sistema Delta
- Tuttotarghe
- Coprivite
- Distanziali
- Staffa Targhe a parete e bandiera
- Connettore Alice per Targhe a Bandiera
- Sistema di Fissaggio Targhe
- Supporti da Tavolo
- Targa Nome Magnetica PVC
- Targa Nome Magnetica Oxy
- Supporti Pannelli
- Copertina Magnetica Autoadesiva
- Sistemi di Fissaggio a Sospensione
- Velaplex
- Sistemi di Fissaggio con Tiranti
- Sistemi di Fissaggio Acciaio e Elite
- Sistemi di Fissaggio Rigido
- Us Standing Light
- Us Standing
- Sistemi di Fissaggio Quadri
- Profili

## BANDIERE pag. 187-194

- Flying Banner Kit
- Flying Base
- Accessori Flying Banner Kit
- Spinner Flag e Wind Flag
- New Flag e Banner Flag
- Gigafly e Tripole
- Border, Corner, Angle Flag
- Banner Stand&Maxi

## DESK, BANCHI E PORTAPANNELLI pag. 195-208

- Aluxbanco Plus
- Aluxbanco Plus Bianco
- Aluxbanco Protection
- New Peomostand
- Promoluna
- Promodesk
- Pop Desk
- Pop Arco
- Us Desk
- Ondatable
- Ecodesk
- Invisibile Quadro
- Piedistallo Tondo
- Piedistallo Ellisse
- Maxi Piede
- New Eurowing
- Europiede
- Base Hard PVC-HD
- Portapannelli Perspex
- Base Plast

## LASTRE-PROFILI ACCESSORI - LED pag. 209-230

- Lastra Piuma
- Lastre Pvc Espanso
- Lastre Polionda
- Lastre Metacrilato
- Lastre Eurobond
- Fogli PVC-PP-PET-PST
- Biadesivi
- Accessori Banner
- Appendini
- Magnetico
- Profili Alu e Plast
- Profili Techno
- Supporti Da Banco
- Quadrotratto
- Cassonetti Luminosi Monofacciali
- Cassonetti Luminosi Bifacciali
- Ricambi per Frese CNC

## FONDALI-PARETI pag. 231-239

- Crown
- Pop Up Textile
- Us Barrier Alu
- Pop Up Polionda
- Pop Up Quick Fix



Sfogliare il Catalogo

# INDICE

|                                    |      |         |                                       |      |         |                                |      |     |
|------------------------------------|------|---------|---------------------------------------|------|---------|--------------------------------|------|-----|
| A&B Display                        | Pag. | 109     | Lastre Piuma                          | Pag. | 210     | Targa Nome Magnetica           | Pag. | 177 |
| Accessori Banner                   | Pag. | 220     | Lastre Polionda                       | Pag. | 212     | Targa Tombstone                | Pag. | 141 |
| Aluxbanco Plus Bianco              | Pag. | 197     | Lavagna Perspex                       | Pag. | 91      | Targhe Alluminio               | Pag. | 150 |
| Aluxbanco Plus                     | Pag. | 196     | Lavagne Autoadesive e Magnetiche      | Pag. | 92-93   | Targhe Industry                | Pag. | 146 |
| Aluxbanco Protection               | Pag. | 197     | Lightbox Alu                          | Pag. | 8       | Tasca Vision                   | Pag. | 128 |
| Appendini                          | Pag. | 221     | Lightbox PVC                          | Pag. | 10      | Tenso Frame                    | Pag. | 103 |
| Autoadesivi Rifrangenti            | Pag. | 148     | Lite Ledbox Outdoor                   | Pag. | 98      | The Wall                       | Pag. | 236 |
| Automotive                         | Pag. | 142     | Luxe Depliant                         | Pag. | 133     | Totem All Bandiera             | Pag. | 60  |
| Bacheca Notes LED                  | Pag. | 88      | Magnetic Light-Box                    | Pag. | 94      | Totem Alluminio                | Pag. | 73  |
| Bacheca Notes                      | Pag. | 88      | Magnetico                             | Pag. | 222     | Totem Arianna Style            | Pag. | 63  |
| Bacheca Office                     | Pag. | 87      | Magneto Ledbox                        | Pag. | 99      | Totem Bandiera A&B             | Pag. | 61  |
| Bacheca Plus                       | Pag. | 89      | Mammuth                               | Pag. | 51      | Totem Klik-Klak                | Pag. | 71  |
| Bacheca Universal                  | Pag. | 87      | Maxi Piede                            | Pag. | 204     | Totem Multimediale             | Pag. | 76  |
| Bacheca                            | Pag. | 89      | Metal Depliant                        | Pag. | 132     | Totem Piuma & Kartoon          | Pag. | 74  |
| Banner Stand & Maxi                | Pag. | 194     | Mini Big Totem                        | Pag. | 65      | Totem Rational Light Perspex   | Pag. | 70  |
| Base Hard PVC-HD                   | Pag. | 207     | New Big Totem Quadro per esterno      | Pag. | 68      | Totem Rational Light PVC       | Pag. | 70  |
| Base Plast                         | Pag. | 208     | New Big Totem                         | Pag. | 64      | Totem Rational & Rational Slim | Pag. | 69  |
| Biadesivi                          | Pag. | 216-219 | New Bistrò legno                      | Pag. | 114     | Totem Segnaletica              | Pag. | 62  |
| Border, Corner, Angle Flag         | Pag. | 193     | New Economy Roller                    | Pag. | 47      | Totem Techno Brochure & Print  | Pag. | 59  |
| Bordocampo Metal                   | Pag. | 120     | New EliminaCode                       | Pag. | 116-119 | Totem Techno Hard              | Pag. | 71  |
| Bordocampo Plast                   | Pag. | 120     | New Elite Fun                         | Pag. | 48      | Totem Techno                   | Pag. | 58  |
| Cafè Barrier                       | Pag. | 113     | New Eurowing                          | Pag. | 205     | Totem Tris                     | Pag. | 73  |
| Cassonetti Luminosi                | Pag. | 228-229 | New Flag e Banner Flag                | Pag. | 191     | Totem Velaplex                 | Pag. | 62  |
| Cavalletti Lavagna                 | Pag. | 115     | New Onda Totem & Onda Info            | Pag. | 75      | Tourist Signal                 | Pag. | 142 |
| Cavalletto Art                     | Pag. | 113     | New Outdoor                           | Pag. | 52      | Tube Stand Cube                | Pag. | 6   |
| Cavalletto Compact                 | Pag. | 111     | New Promostand                        | Pag. | 198     | Tube Stand                     | Pag. | 4   |
| Cavalletto Legno                   | Pag. | 112     | New Roller Bifacciale                 | Pag. | 53      | Tuttotarghe a Bandiera         | Pag. | 164 |
| Cavalletto Slide                   | Pag. | 111     | New Roller Fun Plus                   | Pag. | 49      | Tuttotarghe Angolo Quadro      | Pag. | 162 |
| Connettore Alice targhe bandiera   | Pag. | 175     | New Roller Mono                       | Pag. | 48      | Tuttotarghe Lineari            | Pag. | 157 |
| Container Frame                    | Pag. | 106     | New Roll-Up XXL                       | Pag. | 50      | Tuttotarghe Pittogrammi        | Pag. | 164 |
| Copertina Magnetica Autoadesiva    | Pag. | 179     | New Supreme Intercambiabile           | Pag. | 50      | Tuttotarghe Style              | Pag. | 160 |
| Coprivite                          | Pag. | 165     | Omni Frame                            | Pag. | 102     | Tuttotarghe su misura          | Pag. | 163 |
| Cornice Crystal a sospensione      | Pag. | 100     | Ondatable                             | Pag. | 201     | Tuttotarghe                    | Pag. | 158 |
| Cornice Crystal da muro            | Pag. | 100     | Opti Klik-klak                        | Pag. | 78      | US Standing Depliant           | Pag. | 131 |
| Cornice Quadro                     | Pag. | 81      | Piedistallo Ellisse                   | Pag. | 203     | Vega Frame                     | Pag. | 104 |
| Cornice Slide                      | Pag. | 85      | Piedistallo Tondo                     | Pag. | 203     | Velaplex                       | Pag. | 181 |
| Cornici a scomparsa                | Pag. | 101     | Plastic Outdoor                       | Pag. | 52      | Wall Unit                      | Pag. | 130 |
| Cornici Aluframe                   | Pag. | 90      | Pop Arco                              | Pag. | 200     | Windows Frame                  | Pag. | 83  |
| Cornici Textile Led                | Pag. | 12-15   | Pop Desk                              | Pag. | 200     | X-Banner                       | Pag. | 54  |
| Crown                              | Pag. | 232     | Pop-up Led                            | Pag. | 16      | Zeta Perspex                   | Pag. | 136 |
| Distanziali in plastica            | Pag. | 167     | Pop-up Polionda                       | Pag. | 236     | Zick Zack                      | Pag. | 133 |
| Distanziali Invisibili             | Pag. | 173     | Pop-up Quick-Fix                      | Pag. | 237     |                                |      |     |
| Distanziali Perimetrali            | Pag. | 172     | Pop-up Textile                        | Pag. | 234     |                                |      |     |
| Distanziali Regolabili             | Pag. | 174     | Porta Depliant                        | Pag. | 130     |                                |      |     |
| Distanziali                        | Pag. | 166     | Portapannelli Perspex                 | Pag. | 208     |                                |      |     |
| Dual Plate                         | Pag. | 141     | Poster Clamp                          | Pag. | 86      |                                |      |     |
| Eco Expo Klik-Klak                 | Pag. | 110     | Poster Snap                           | Pag. | 86      |                                |      |     |
| Eco Klik-Klak Anti-effrazione      | Pag. | 82      | Profili Alu e Plast                   | Pag. | 223     |                                |      |     |
| Eco Klik-Klak Nero/Cromo/Acciaio   | Pag. | 80      | Profili Techno                        | Pag. | 224-226 |                                |      |     |
| Eco Klik-Klak Waterproof           | Pag. | 82      | Promodesk                             | Pag. | 199     |                                |      |     |
| Eco Klik-Klak                      | Pag. | 79      | Promoluna                             | Pag. | 199     |                                |      |     |
| Eco Ledbox                         | Pag. | 96      | Quadrottratto                         | Pag. | 227     |                                |      |     |
| Ecodesk                            | Pag. | 201     | Ricambi Frese CNC                     | Pag. | 230     |                                |      |     |
| Economy Sistema Arianna Light      | Pag. | 145     | Risto alluminio                       | Pag. | 114     |                                |      |     |
| Economy Sistema Arianna            | Pag. | 144     | Roller Double                         | Pag. | 53      |                                |      |     |
| Elle Perspex                       | Pag. | 138     | Roller High-Style                     | Pag. | 46      |                                |      |     |
| Espositori Cavalletto              | Pag. | 108     | Roll-Up Magnetic                      | Pag. | 51      |                                |      |     |
| Europiede                          | Pag. | 206     | Segnaletica Aziendale                 | Pag. | 152     |                                |      |     |
| Expo-Frame                         | Pag. | 91      | Segnaposti                            | Pag. | 123     |                                |      |     |
| Expoplex da banco                  | Pag. | 126-128 | Sistema Alice                         | Pag. | 72      |                                |      |     |
| Expoplex da parete                 | Pag. | 129     | Sistema Delta                         | Pag. | 154     |                                |      |     |
| Expoplex Economy da banco e parete | Pag. | 124-125 | Sistemi di Fissaggio a Sospensione    | Pag. | 180     |                                |      |     |
| Flexible                           | Pag. | 140     | Sistemi di Fissaggio Acciaio e Elite  | Pag. | 183     |                                |      |     |
| Flying Banner Kit Accessori        | Pag. | 189     | Sistemi di Fissaggio con Tiranti      | Pag. | 182     |                                |      |     |
| Flying Banner Kit                  | Pag. | 188     | Sistemi di Fissaggio Quadri           | Pag. | 186     |                                |      |     |
| Flying Base                        | Pag. | 188     | Sistemi di Fissaggio Rigido           | Pag. | 184     |                                |      |     |
| Fogli PVC-PP-PET-PST               | Pag. | 215     | Sistemi di Fissaggio Targhe           | Pag. | 176     |                                |      |     |
| Gancio e Uncino                    | Pag. | 221     | Slim Depliant & Slim Info             | Pag. | 134     |                                |      |     |
| Gigaflag e Tripole                 | Pag. | 192     | Slim Ledbox                           | Pag. | 97      |                                |      |     |
| Infoexpo                           | Pag. | 122     | Spinner Flag e Wind Flag              | Pag. | 190     |                                |      |     |
| Infotasca                          | Pag. | 123     | Square                                | Pag. | 112     |                                |      |     |
| Invisibile Quadro                  | Pag. | 202     | Staffa Targhe parete e bandiera       | Pag. | 174-175 |                                |      |     |
| Klik-Klak Autoestinguente          | Pag. | 81      | Standelle                             | Pag. | 54      |                                |      |     |
| Klik-Klak Glass                    | Pag. | 83      | Steel Depliant                        | Pag. | 86      |                                |      |     |
| Klik-Klak su misura                | Pag. | 84      | Strech Frame                          | Pag. | 132     |                                |      |     |
| Klik-Klak                          | Pag. | 85      | Supporti da Banco                     | Pag. | 227     |                                |      |     |
| Lastre Eurobond                    | Pag. | 214     | Supporti da Tavolo                    | Pag. | 177     |                                |      |     |
| Lastre Forex                       | Pag. | 211     | Supporti Pannelli                     | Pag. | 178     |                                |      |     |
| Lastre Kartoon                     | Pag. | 214     | Supporti per Display, Roll-up, Pop-up | Pag. | 55      |                                |      |     |
| Lastre Metacrilato                 | Pag. | 213     | Supporti Speciali                     | Pag. | 56      |                                |      |     |

## UNIVERS SYSTEM

|                               |      |       |
|-------------------------------|------|-------|
| Base in ferro per esterno     | Pag. | 20    |
| Basi in PVC-HD                | Pag. | 20    |
| New US Valery Brochure        | Pag. | 36    |
| Nuovo Univers System Brochure | Pag. | 22-26 |
| Nuovo Univers System Brochure | Pag. | 43    |
| Nuovo Univers System          | Pag. | 42    |
| Profili in alluminio          | Pag. | 21    |
| US Accadisplay                | Pag. | 38    |
| US Bacheca                    | Pag. | 40    |
| US Barrier Alu                | Pag. | 39    |
| US Base Regolabile            | Pag. | 32    |
| US Base                       | Pag. | 30    |
| US Book                       | Pag. | 32    |
| US Brochure Set Quadro        | Pag. | 41    |
| US Desk                       | Pag. | 44    |
| US Elite                      | Pag. | 31    |
| US Expo                       | Pag. | 29    |
| US Flag Brochure              | Pag. | 36    |
| US Global                     | Pag. | 29    |
| US Info                       | Pag. | 35    |
| US Leggio                     | Pag. | 33    |
| US Nano                       | Pag. | 31    |
| US Note                       | Pag. | 35    |
| US Plex Box                   | Pag. | 35    |
| US Point&Minipoint            | Pag. | 34    |
| US Segnaletica+Arianna        | Pag. | 37    |
| US Single                     | Pag. | 31    |
| US Standing Light             | Pag. | 184   |
| US Standing                   | Pag. | 185   |
| US Style Klik-Klak            | Pag. | 27    |
| US Swing Antivento            | Pag. | 38    |
| US Theatre                    | Pag. | 37    |
| US Universal Brochure         | Pag. | 28    |
| US Valery Brochure            | Pag. | 36    |



# TEXTILE MODULE

- TUBE STAND
- TUBE STAND CUBE
- LIGHTBOX ALU
- LIGHTBOX PVC
- TEXTILE FRAME
- TOTEM TEXTILE FRAME
- CORNICI TEXTILE
- POP-UP LED



# TUBE STAND

Struttura autoportante leggera in alluminio per tessuti, facilmente assemblabile ad incastro senza utilizzo di strumenti. È dotata di piedini antiscivolo in ferro e viene fornita con sacca imbottita modello Oxford.

*Lightweight self-supporting structure in aluminum for fabrics, easily assembled without the use of tools. It is equipped with non-slip iron feet and is supplied with an Oxford model padded bag.*

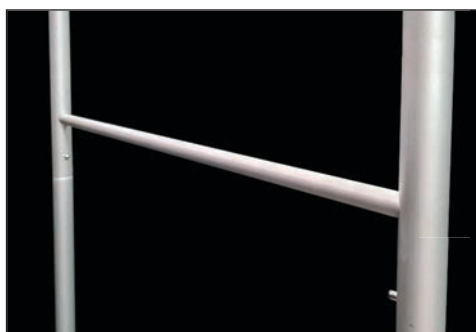

## SCHEMA TECNICA

| Codice art. | Dimensioni cm. | Grafica cm. | L.P. |
|-------------|----------------|-------------|------|
| SLTUBE6122  | 61x228         | 66x228      | 140  |
| SLTUBE9122  | 91,5x228       | 96,5x228    | 150  |
| SLTUBE1222  | 122x228        | 127x228     | 160  |
| SLTUBE1522  | 152x228        | 157x228     | 175  |
| SLTUBE2422  | 240x228        | 245x228     | 220  |
| SLTUBE3022  | 300x228        | 305x228     | 240  |
| SLTUBE5922  | 590x228        | 595x228     | 450  |

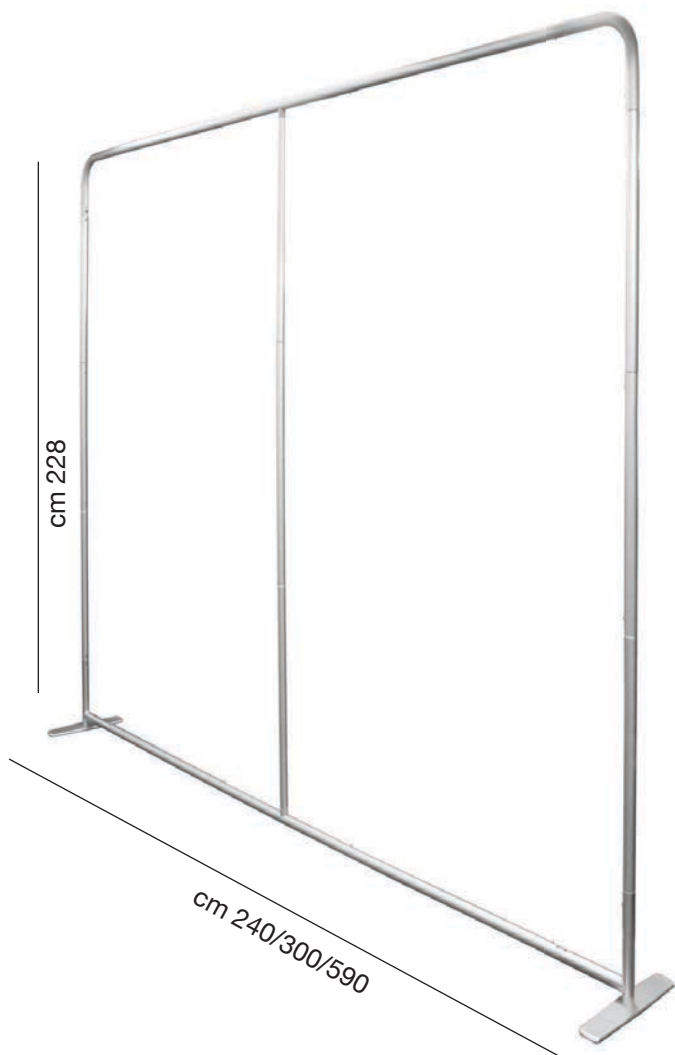

## ISTRUZIONI DI MONTAGGIO

Per un corretto montaggio è necessario far combaciare gli stessi numeri riportati sui componenti della struttura come indicato nelle foto sovrastanti.

# TUBE STAND CUBE

Struttura bifacciale autoportante in alluminio anodizzato per il sostegno di tessuti, con piedi in pvc integrale. Estremamente facile da montare utilizzando solo martello e cacciavite. Disponibile anche in altre varianti e misure su richiesta.

Self-supporting double-sided structure in anodized aluminum for supporting fabrics, with feet in integral PVC. Extremely easy to assemble using only a hammer and screwdriver. Also available in other variants and sizes on request.



## SCHEMA TECNICA

| Codice art.  | Dimensioni cm. | Grafica cm. | L.P. |
|--------------|----------------|-------------|------|
| EUTUCUBE8018 | 80x180         | 85x180      | 182  |
| EUTUCUBE8520 | 85x200         | 90x200      | 196  |
| EUTUCUBE1020 | 100x200        | 105x200     | 208  |
| EUTUCUBE1220 | 120x200        | 125x200     | 220  |

NOSTRA PRODUZIONE  
ALTRE VARIANTI E MISURE SU RICHIESTA

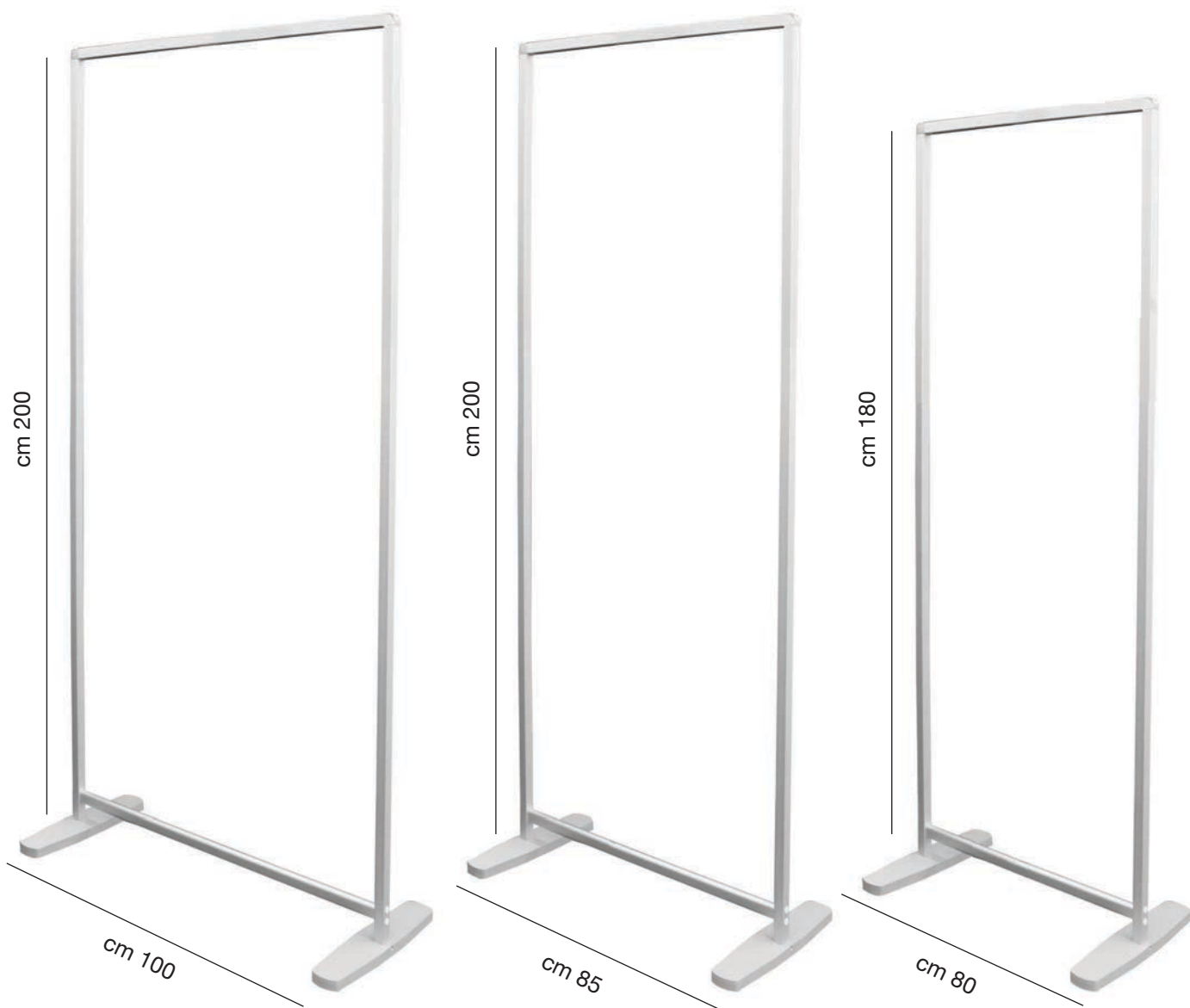

**NOSTRA PRODUZIONE  
ALTRE VARIANTI E MISURE SU RICHIESTA**



# LIGHTBOX ALU

Struttura modulare bifacciale in alluminio silver con illuminazione LED, facilmente assemblabile senza ausilio di viteria o cacciaviti, per il sostegno di tessuti retro-illuminabili. Disponibile in diverse configurazioni e misure standard, può essere velocemente riposto in modo ordinato nella scatola di cartone. Il profilo ha una profondità di 80 mm, ed è dotato di piedini in metallo. Alimentatore 24V incluso nella dotazione.

*Double-sided modular structure in silver aluminum with LED lighting, easily assembled without the aid of screws or screwdrivers, for the support of backlit fabrics. Available in different configurations and standard sizes, it can be quickly and neatly stored in the cardboard box. The profile has a depth of 80 mm and is equipped with metal feet. 24V power supply included.*



SCATOLA IN CARTONE



ALIMENTATORE 24V

## SCHEDA TECNICA

| Codice art. | Dim. cm.          | Grafica visibile cm. | Imballo cm. | Peso Kg | L.P. |
|-------------|-------------------|----------------------|-------------|---------|------|
| WKBOXAL85   | 85x200 + gommino  | 84.7x198             | 35x15x110   | 8       | 360  |
| WKBOXAL100  | 100x200 + gommino | 99.7x198             | 35x15x110   | 9       | 380  |
| WKBOXAL120  | 120x200 + gommino | 119.7x198            | 35x15x125   | 10      | 410  |

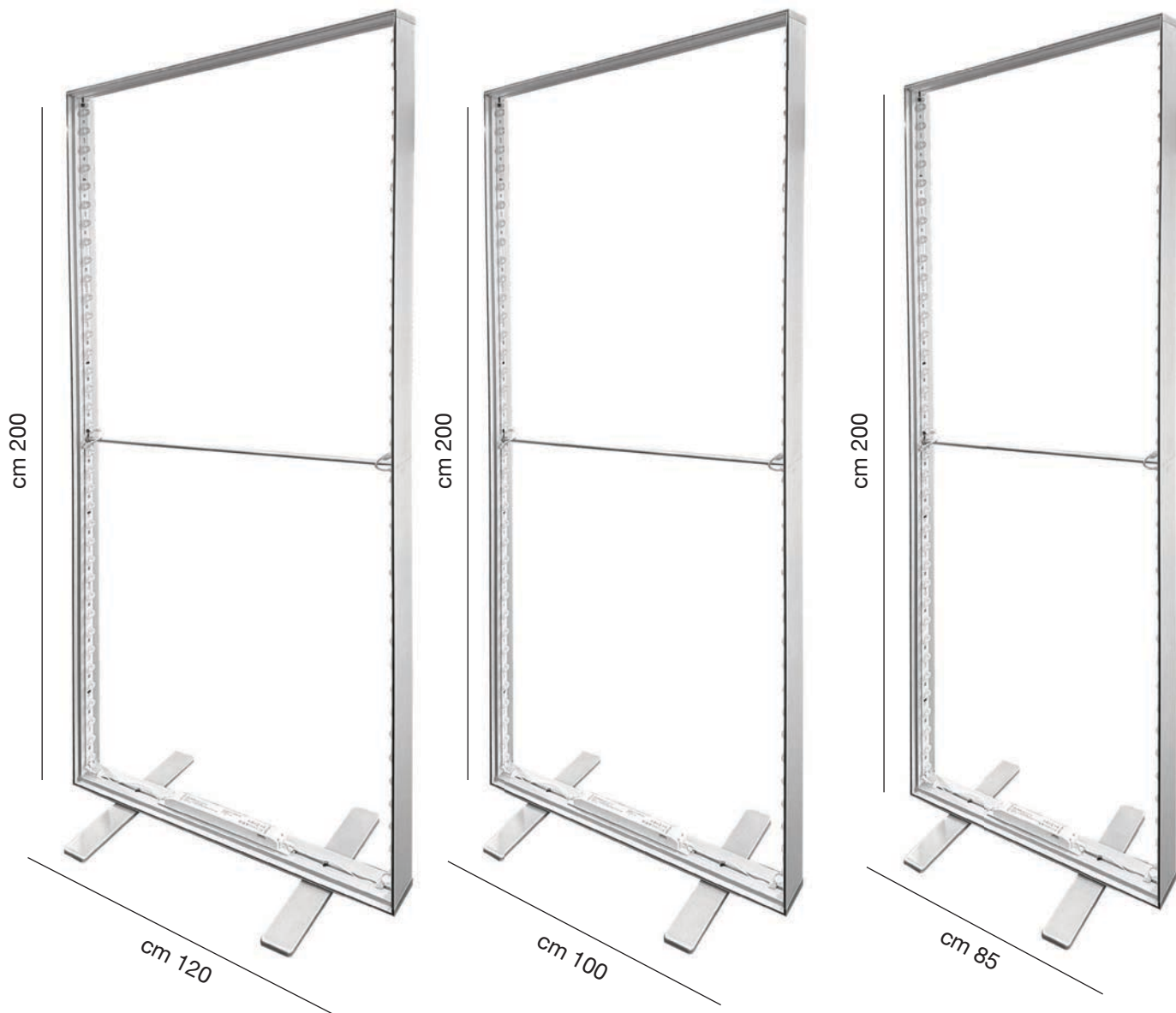

## ISTRUZIONI DI MONTAGGIO



**1)** Inserire il profilo laterale ad una estremità della base



**2)** Ripetere la stessa operazione per il lato opposto



**3)** Inserire il secondo profilo laterale nell'inserto di quello sottostante



**4)** Ripetere la stessa operazione per il lato opposto



**5)** Inserire il profilo superiore alle 2 estremità dei profili laterali



**6)** Fissare la barra intermedia negli appositi incastri in ambo i lati



**7)** Collegare i fili elettrici inferiori in ambo i lati



**8)** Collegare i fili elettrici intermedi in ambo i lati

# LIGHTBOX PVC

Struttura modulare bifacciale in pvc bianco con illuminazione LED, facilmente assemblabile senza ausilio di viteria o cacciaviti, per il sostegno di tessuti retro-illuminabili. Disponibile in diverse configurazioni e misure standard, può essere velocemente riposto in modo ordinato nella sacca in tessuto modello Oxford imbottita. Il profilo ha una profondità di 120 mm, ed è dotato di piedini in metallo. Alimentatore 24V incluso nella dotazione.



*Double-sided modular structure in white PVC with LED lighting, easily assembled without the aid of screws or screwdrivers, for the support of backlit fabrics. Available in different configurations and standard sizes, it can be quickly stored in an orderly way in the padded fabric Oxford bag. The profile has a depth of 120 mm and is equipped with metal feet.*

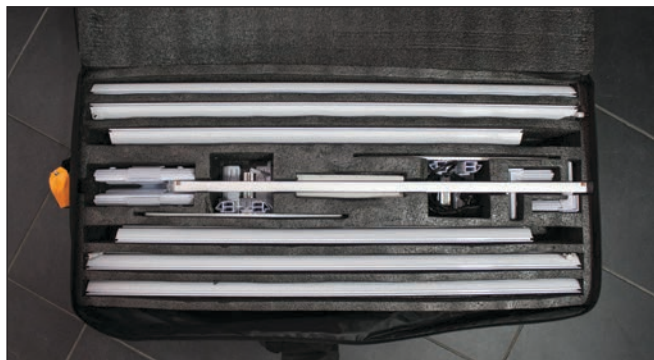
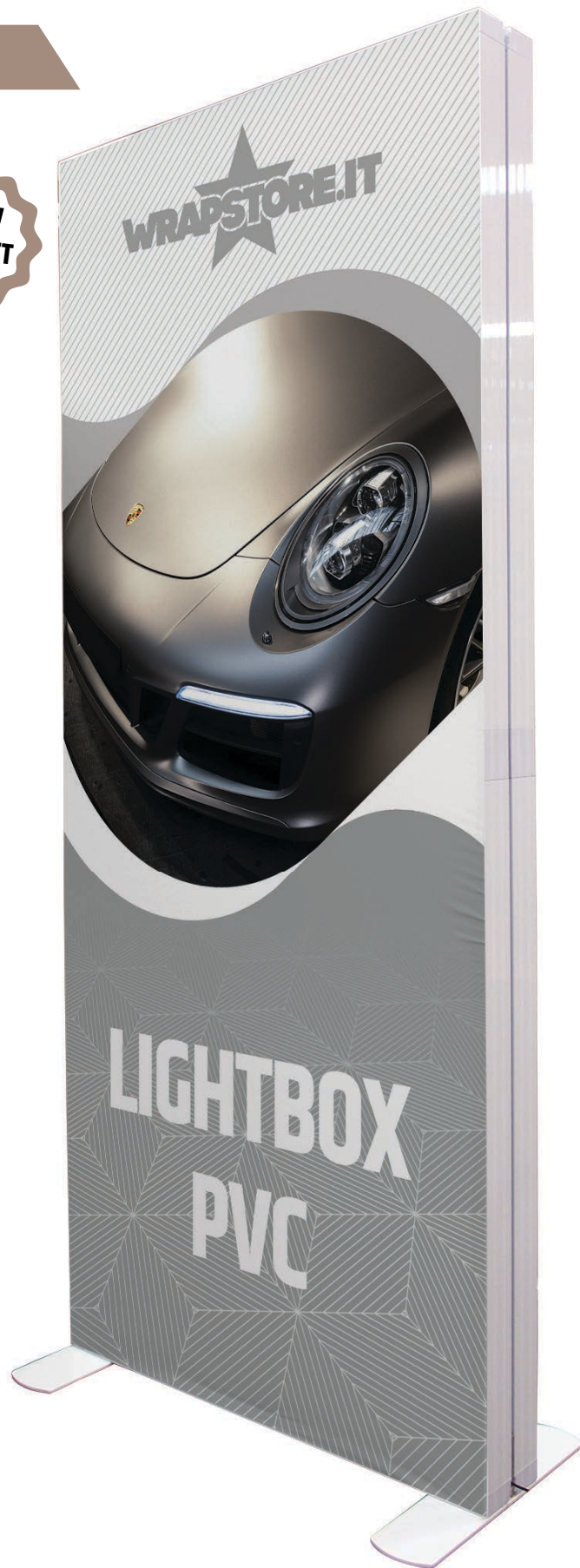

SACCA IN TESSUTO OXFORD



ALIMENTATORE 24V

## SCHEDE TECNICA

| Codice art. | Grafica cm.       | Imballo cm. | Peso Kg | L.P.  |
|-------------|-------------------|-------------|---------|-------|
| LGBOXPVC85  | 85x200 + gommino  | 47x16x107   | 14      | 720   |
| LGBOXPVC100 | 100x200 + gommino | 47x16x107   | 15      | 780   |
| LGBOXPVC150 | 150x200 + gommino | 47x21x102   | 17      | 1.000 |
| LGBOXPVC200 | 200x200 + gommino | 47x21x102   | 20      | 1.320 |
| LGBOXPVC300 | 300x200 + gommino | 47x26x107   | 25      | 1.690 |



# CORNICI TEXTILE LED SU MISURA



## PROFILO MM.32 MONOFACCIALE lungh. mt. 6

COD. CES32



32 mm

COD. CEANG32



## PROFILO MM.75 MONOFACCIALE lungh. mt. 6

COD. CES75

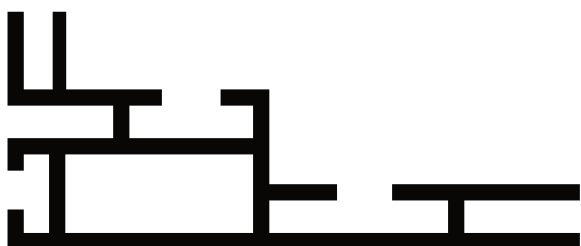

75 mm

COD. CEANG75

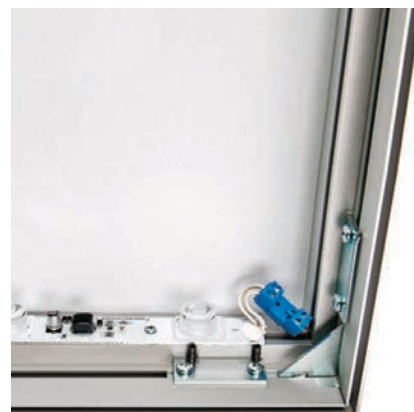

## PROFILO MM.100 BIFACCIALE lungh. mt. 6

COD. CES100



100 mm

COD. CEANG100



**REALIZZIAMO SU RICHIESTA CORNICI PER TEXTILE, (ESCLUSO TESSUTO) SIA MONOFACCIALI, SIA BIFACCIALI: È SUFFICIENTE SAPERE LA QUANTITÀ DESIDERATA, IL FORMATO SIA DI INGOMBRO ESTERNO, SIA INTERNO. IN 24 ORE, AVRETE IL VOSTRO PREVENTIVO PERSONALIZZATO DEL PROFILO DA VOI RICHIESTO, TRA I 12 PROFILI DISPONIBILI.**

# CORNICI TEXTILE LED SU MISURA



## KIT PER CORNICI MONOFACCIALI

PROFILO "H" MM. 30 lungh. mt. 6

COD. TXPLT28



PROFILO MM. 18 lungh. mt. 6

COD. TXPAJ04

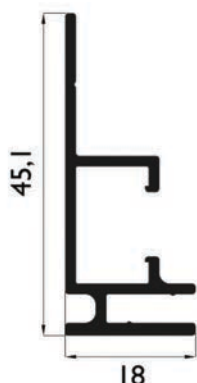

COD. TXALT09  
CONNETTORE  
ANGOLARE



COD. TXALT12  
CONNETTORE  
PIATTO



PROFILO MM. 30 lungh. mt. 6

COD. TXPLT02

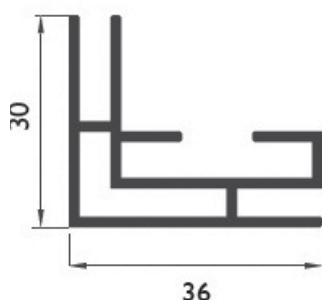

COD. TXALT02  
CONNETTORE  
ANGOLARE



COD. TXALT010  
CONNETTORE  
PIATTO



**REALIZZIAMO SU RICHIESTA CORNICI PER TEXTILE, (ESCLUSO TESSUTO) SIA MONOFACCIALI, SIA BIFACCIALI:** È SUFFICIENTE SAPERE LA QUANTITÀ DESIDERATA, IL FORMATO SIA DI INGOMBRO ESTERNO, SIA INTERNO. IN 24 ORE, AVRETE IL VOSTRO PREVENTIVO PERSONALIZZATO DEL PROFILO DA VOI RICHIESTO, TRA I 12 PROFILI DISPONIBILI.

# CORNICI TEXTILE LED SU MISURA



## KIT PER CORNICI MONOFACCIALI

PROFILO MM. 45 lungh. mt. 6

COD. TXPLT03

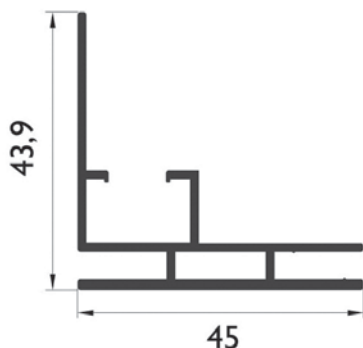

COD. TXALT32  
CONNETTORE  
ANGOLARE



COD. TXALT12  
CONNETTORE  
PIATTO



PROFILO MM. 50 lungh. mt. 6

COD. TXPLT36

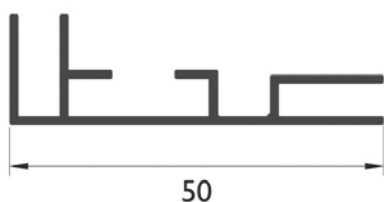

COD. TXALT49  
CONNETTORE  
ANGOLARE



COD. TXALT12  
CONNETTORE  
PIATTO



PROFILO MM. 80 lungh. mt. 6

COD. TXPLT44

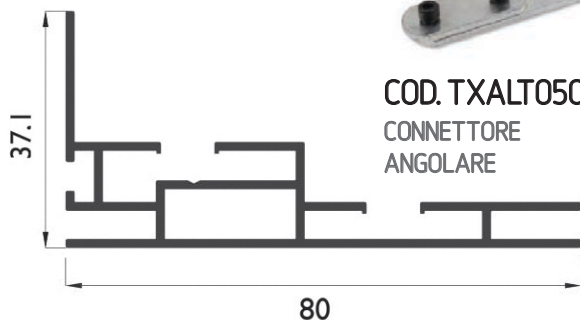

COD. TXALT0501  
CONNETTORE  
ANGOLARE



COD. TXALT0744  
CONNETTORE  
PIATTO



**REALIZZIAMO SU RICHIESTA CORNICI PER TEXTILE, (ESCLUSO TESSUTO) SIA MONOFACCIALI, SIA BIFACCIALI:** È SUFFICIENTE SAPERE LA QUANTITÀ DESIDERATA, IL FORMATO SIA DI INGOMBRO ESTERNO, SIA INTERNO. IN 24 ORE, AVRETE IL VOSTRO PREVENTIVO PERSONALIZZATO DEL PROFILO DA VOI RICHIESTO, TRA I 12 PROFILI DISPONIBILI.

# CORNICI TEXTILE LED SU MISURA



## KIT PER CORNICI BIFACCIALI

PROFILO MM. 60 lungh. mt.6

COD. TXPLT08

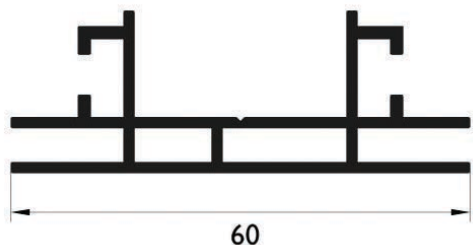

COD. TXALT01  
CONNETTORE  
ANGOLARE



COD. TXALT53  
CONNETTORE  
PIATTO



PROFILO MM. 80 lungh. mt.6

COD. TXPLT70

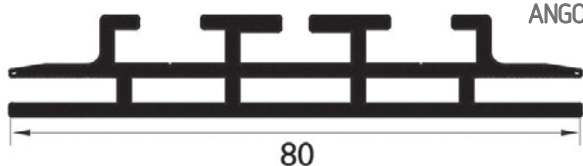

COD. TXALT61  
CONNETTORE  
ANGOLARE



COD. TXALT53  
CONNETTORE  
PIATTO



PROFILO MM. 120 lungh. mt.6

COD. TXPLT06



COD. TXALT05X8  
CONNETTORE ANGOLARE



COD. TXALT07  
CONNETTORE PIATTO



## ACCESSORI

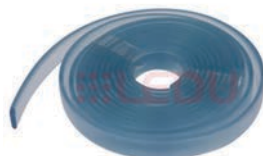

GOMMINO COD. RRBANDA



LED PERIMETRALE COD. LYDUOBOX



LED BACKLIT COD. HLHM100-1

**REALIZZIAMO SU RICHIESTA CORNICI PER TEXTILE, (ESCLUSO TESSUTO) SIA MONOFACCIALI, SIA BIFACCIALI:** È SUFFICIENTE SAPERE LA QUANTITÀ DESIDERATA, IL FORMATO SIA DI INGOMBRO ESTERNO, SIA INTERNO. IN 24 ORE, AVRETE IL VOSTRO PREVENTIVO PERSONALIZZATO DEL PROFILO DA VOI RICHIESTO, TRA I 12 PROFILI DISPONIBILI.



# POP-UP LED BIFACCIALE

Struttura modulare bifacciale in alluminio silver con illuminazione LED ad attacco magnetico, facilmente assemblabile senza ausilio di viteria o cacciaviti, per il sostegno di tessuti retroilluminabili. Disponibile in diverse configurazioni e misure standard, si adatta facilmente alle diverse esigenze di spazio. Il profilo ha una profondità di 12 cm. Sacca per il trasporto compresa nel prezzo.

*Bifacial silver aluminum modular structure with LED light and magnetic plug-in, easily assembled without using any screws or tools, to hold backlit fabrics. It's available in several standard configurations and is suitable for any space. Profile is 12 cm depth. Transport bag included with the price.*



TEXTILE MODULE

16



## SCHEDA TECNICA

| Codice art.         | Grafica<br>cm. | Imballo<br>cm. | Peso<br>Kg | Colore | L.P. |
|---------------------|----------------|----------------|------------|--------|------|
| <b>BMPOPLED1020</b> | 100x200        | 124x18x34      | 14.7       | Silver | 600  |

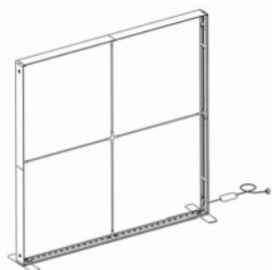

## SCHEDA TECNICA

| Codice art.         | Grafica<br>cm. | Imballo<br>cm. | Peso<br>Kg | Colore | L.P. |
|---------------------|----------------|----------------|------------|--------|------|
| <b>BMPOPLED2020</b> | 200x200        | 124x18x34      | 22.5       | Silver | 950  |

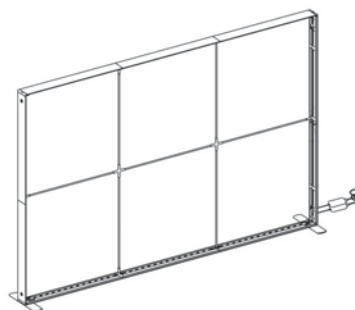

## SCHEDA TECNICA

| Codice art.         | Grafica<br>cm. | Imballo<br>cm. | Peso<br>Kg | Colore | L.P.  |
|---------------------|----------------|----------------|------------|--------|-------|
| <b>BMPOPLED3020</b> | 300x200        | 124x18x34      | 26.5       | Silver | 1.280 |



# UNIVERS SYSTEM

**Una semplice idea, un grande progetto.**

L'estetica ed i materiali della linea Univers System sono capaci di conquistare, in un gioco emozionale di sensi, fin dal primo sguardo: rimarrete colpiti da un'esperienza di prodotto unica.

La nuova linea Univers System infatti è caratterizzata da un aspetto hi-tech minimale e curato nei minimi dettagli, sottile e affusolato, leggero e resistente; ogni singolo accessorio è in un rapporto profondamente armonico con gli altri, andando così a formare un'esperienza d'insieme quanto mai perfetta e gradevole.

Una tipologia di prodotto veramente nuova dunque, concepita e sviluppata per rompere gli schemi e cambiare radicalmente l'aspetto di qualsiasi ambiente in cui viene collocata, trasformandosi in una componente d'arredo in grado di arricchire i vostri spazi, sotto tutti i punti di vista.



# REALIZZA IL TUO DISPLAY

Struttura autoportante monofacciale o bifacciale, realizzata in alluminio silver o antracite, e base in PVC-HD, con serie di cornici klik-klak formato A4. Disponibile anche con cornice nera.

## Scegli il formato ▼



A4

A3

B2

B1

## Scegli la finitura della cornice ▼



Silver



Silver angolo tondo



Nera



Acciaio

## Scegli l'orientamento della cornice ►

Verticale



Orizzontale



## Monofacciale o Bifacciale ▼



## Scegli la base

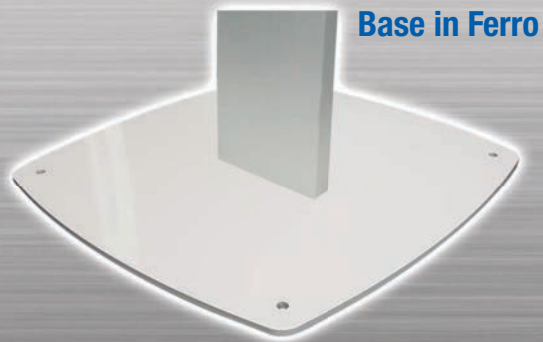
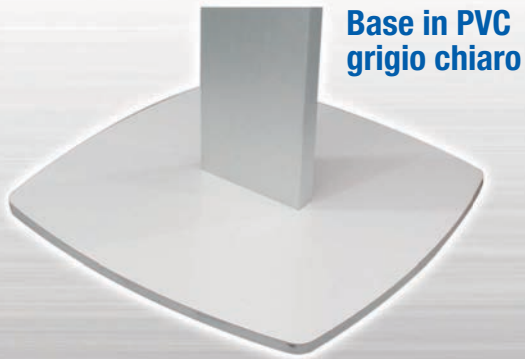
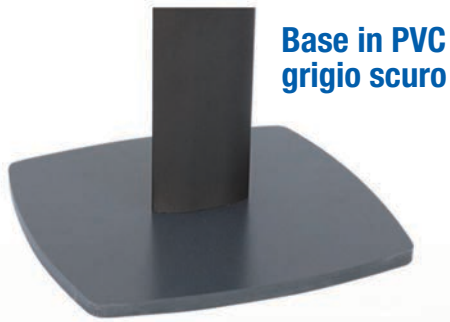

## Scegli la sezione del profilo



lunghezza fino a 6 m.

Ovale

Ellisse Silver

Ellisse Antracite

Rettangolare Silver

cm 5

cm 7,5

cm 10

cm 12,5

cm 15

## Scegli la tipologia di tasca

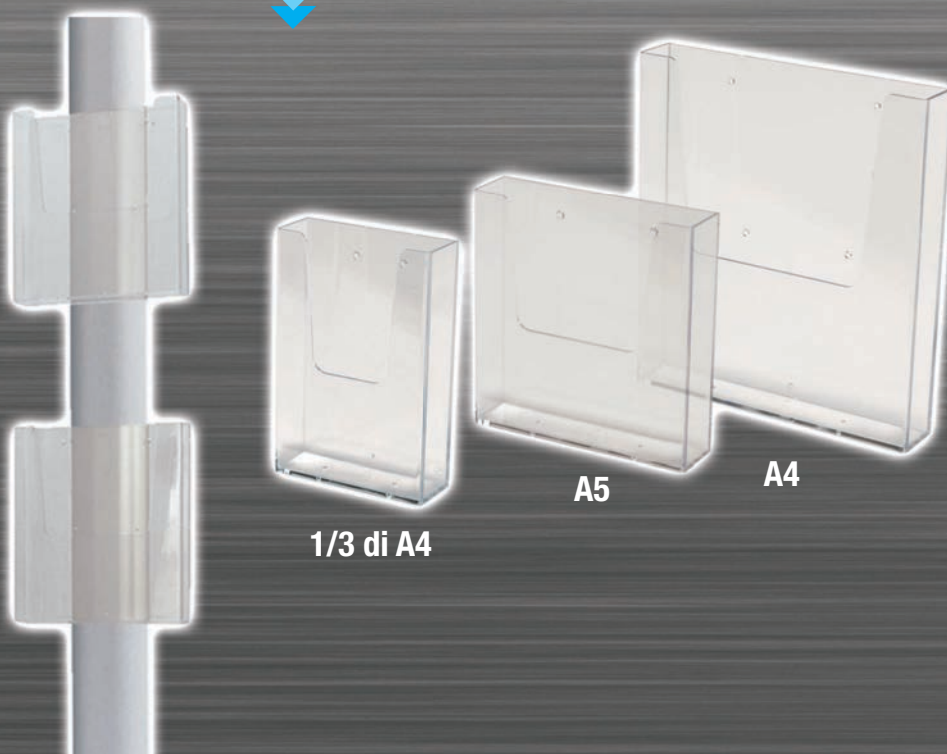

# BASI IN PVC

## PVC HD

Particolarmente resistente a detersivi industriali, saponi e sgrassatori.  
**PRATICAMENTE INATTACCABILE!**

Base spessore mm. 15 realizzata in materiale antiacido resistente a tutti i tipi di saponi e solventi industriali.  
*Base thickness mm. 15 realized with antacid material resistant to all types of soaps and industrial solvent.*

### BASI IN PVC HD

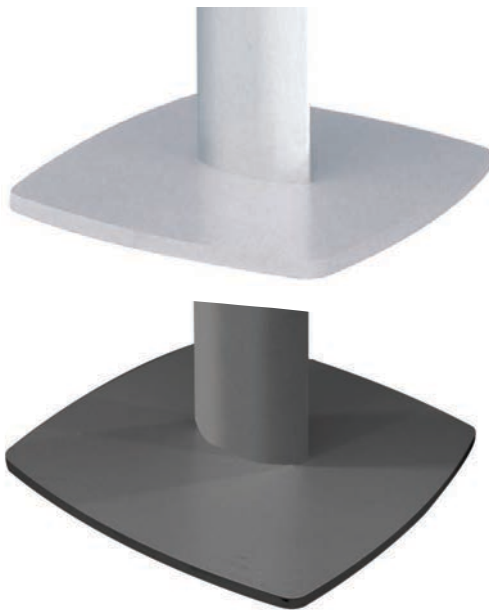

### BASI IN PVC HD GRIGIO CHIARO

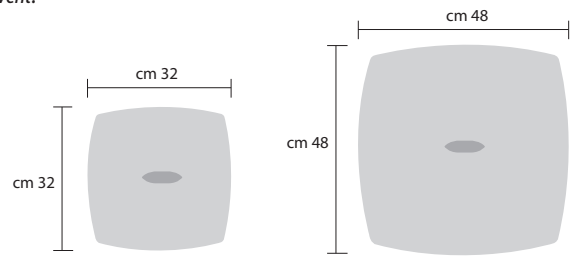

### BASI IN PVC HD GRIGIO SCURO

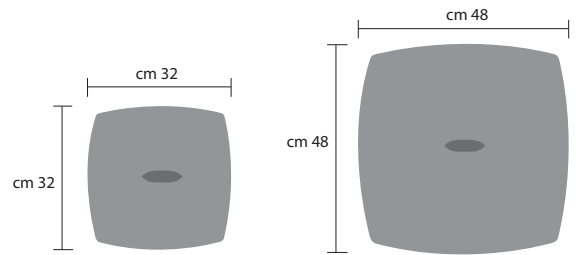

### ZAVORRE IN PVC HD

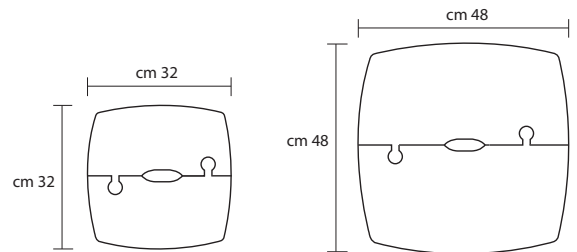

### ZAVORRE IN PVC HD



#### SCHEDA TECNICA BASI PVC HD

| Codice art.<br>Grigio Chiaro | Codice art.<br>Grigio Scuro | Descrizione    | L.P. |
|------------------------------|-----------------------------|----------------|------|
| EUUSBASEGR32                 | EUUSBASEAN32                | Base cm. 32x32 | 65   |
| EUUSBASEGRM                  | EUUSBASEANM                 | Base cm. 48x48 | 131  |

#### SCHEDA TECNICA ZAVORRE PVC HD

| Codice art.<br>Grigio Chiaro | Codice art.<br>Grigio Scuro | Descrizione           | L.P. |
|------------------------------|-----------------------------|-----------------------|------|
| EUUSZAVAGRI                  | EUUSZAVAN32                 | Zavorra "I" cm. 32x32 | 65   |
| EUUSZAVAGRM                  | EUUSZAVAANM                 | Zavorra "M" cm. 48x48 | 131  |

# BASE IN FERRO PER ESTERNO

Base spessore mm. 8 realizzata in ferro, colore grigio, con fori centrali diametro mm. 10 compatibili con profili in alluminio Ellisse e Quadro di uguale larghezza (pag. 11). Presenti anche ulteriori 4 fori per fissaggio a terra tramite tasselli inclusi. Peso 15 Kg.

*Base thickness mm. 8 made of iron, gray color, with central holes diameter mm. 10 compatible with Ellipse and Quadro aluminum profiles of the same width (page 11). There are also 4 additional holes for fixing to the ground using the included plugs. Weight 15Kg.*

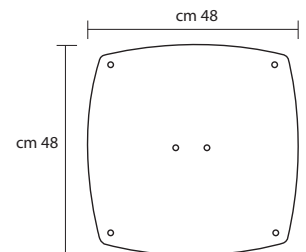

FISSAGGI SU CALCESTRUZZO



FISSAGGI SU ASFALTO



#### SCHEDA TECNICA

| Codice       | Descrizione    | L.P. |
|--------------|----------------|------|
| NCBAFEUS4848 | Base cm. 48x48 | 300  |

**NOSTRA PRODUZIONE  
ALTRE VARIANTI E MISURE SU RICHIESTA**

# PROFILI IN ALLUMINIO

Profili in alluminio anodizzato silver o antracite, disponibili con sezione ellittica, rettangolare e ovale, in diverse misure standard.

Profiles in silver or anthracite anodized aluminum, available with elliptical, rectangular and oval section, in various standard sizes.

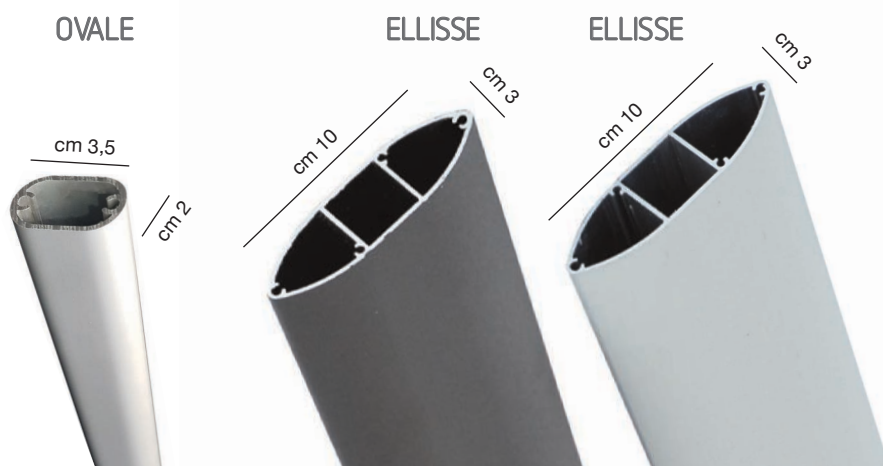

## SCHEDA TECNICA PROFILO OVALE SILVER

| Codice art. | Descrizione           | L.P. |
|-------------|-----------------------|------|
| LTPROOVS100 | Profilo ovale cm. 100 | 18   |
| LTPROOVS110 | Profilo ovale cm. 110 | 18   |
| LTPROOVS120 | Profilo ovale cm. 120 | 23   |
| LTPROOVS130 | Profilo ovale cm. 130 | 23   |
| LTPROOVS140 | Profilo ovale cm. 140 | 27   |
| LTPROOVS150 | Profilo ovale cm. 150 | 27   |
| LTPROOVS160 | Profilo ovale cm. 160 | 30   |
| LTPROOVS170 | Profilo ovale cm. 170 | 31   |
| LTPROOVS180 | Profilo ovale cm. 180 | 36   |
| LTPROOVS200 | Profilo ovale cm. 200 | 36   |
| LTPROOVS250 | Profilo ovale cm. 250 | 45   |
| LTPROOVS300 | Profilo ovale cm. 300 | 54   |

## SCHEDA TECNICA PROFILO ELLISSE ANTRACITE

| Codice art. | Descrizione             | L.P. |
|-------------|-------------------------|------|
| LTPROELA100 | Profilo ellisse cm. 100 | 47   |
| LTPROELA110 | Profilo ellisse cm. 110 | 47   |
| LTPROELA120 | Profilo ellisse cm. 120 | 60   |
| LTPROELA130 | Profilo ellisse cm. 130 | 60   |
| LTPROELA140 | Profilo ellisse cm. 140 | 70   |
| LTPROELA150 | Profilo ellisse cm. 150 | 70   |
| LTPROELA160 | Profilo ellisse cm. 160 | 94   |
| LTPROELA170 | Profilo ellisse cm. 170 | 94   |
| LTPROELA180 | Profilo ellisse cm. 180 | 94   |
| LTPROELA200 | Profilo ellisse cm. 200 | 94   |
| LTPROELA250 | Profilo ellisse cm. 250 | 117  |
| LTPROELA300 | Profilo ellisse cm. 300 | 141  |

## SCHEDA TECNICA PROFILO ELLISSE SILVER

| Codice art. | Descrizione             | L.P. |
|-------------|-------------------------|------|
| LTPROEL100  | Profilo ellisse cm. 100 | 47   |
| LTPROEL110  | Profilo ellisse cm. 110 | 47   |
| LTPROEL120  | Profilo ellisse cm. 120 | 60   |
| LTPROEL130  | Profilo ellisse cm. 130 | 60   |
| LTPROEL140  | Profilo ellisse cm. 140 | 70   |
| LTPROEL150  | Profilo ellisse cm. 150 | 70   |
| LTPROEL160  | Profilo ellisse cm. 160 | 94   |
| LTPROEL170  | Profilo ellisse cm. 170 | 94   |
| LTPROEL180  | Profilo ellisse cm. 180 | 94   |
| LTPROEL200  | Profilo ellisse cm. 200 | 94   |
| LTPROEL250  | Profilo ellisse cm. 250 | 117  |
| LTPROEL300  | Profilo ellisse cm. 300 | 141  |

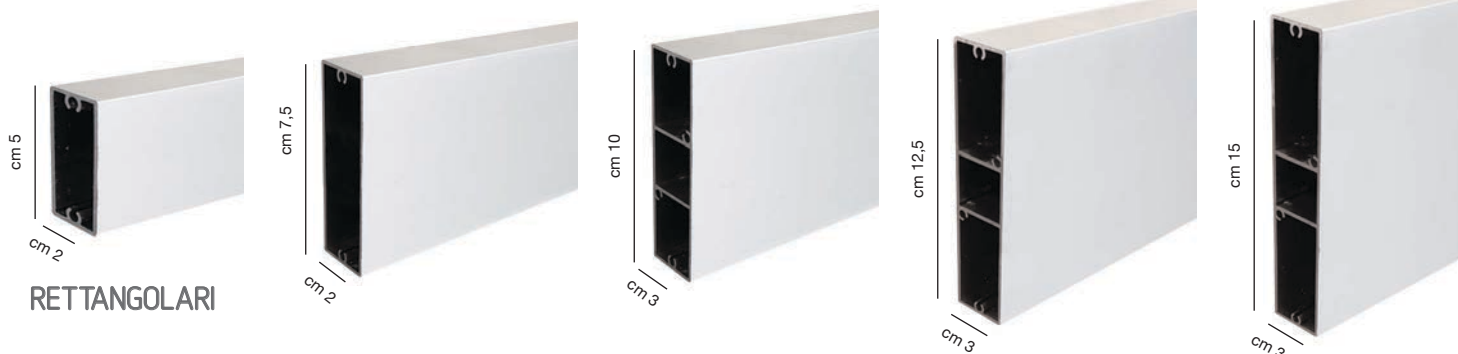

## RETTANGOLARI

### SCHEDA TECNICA PROFILO cm 5x2

| Codice art. | Descrizione              | L.P. |
|-------------|--------------------------|------|
| LTPRET5100  | Profilo rett. 5x2 cm.100 | 23   |
| LTPRET5110  | Profilo rett. 5x2 cm.110 | 23   |
| LTPRET5120  | Profilo rett. 5x2 cm.120 | 29   |
| LTPRET5130  | Profilo rett. 5x2 cm.130 | 29   |
| LTPRET5140  | Profilo rett. 5x2 cm.140 | 34   |
| LTPRET5150  | Profilo rett. 5x2 cm.150 | 34   |
| LTPRET5160  | Profilo rett. 5x2 cm.160 | 38   |
| LTPRET5170  | Profilo rett. 5x2 cm.170 | 38   |
| LTPRET5180  | Profilo rett. 5x2 cm.180 | 46   |
| LTPRET5200  | Profilo rett. 5x2 cm.200 | 46   |
| LTPRET5250  | Profilo rett. 5x2 cm.250 | 58   |
| LTPRET5300  | Profilo rett. 5x2 cm.300 | 69   |

### SCHEDA TECNICA PROFILO cm 7,5x2

| Codice art.  | Descrizione                 | L.P. |
|--------------|-----------------------------|------|
| LTPRET755100 | Profilo rett. 7,5x2 cm. 100 | 30   |
| LTPRET755110 | Profilo rett. 7,5x2 cm. 110 | 30   |
| LTPRET755120 | Profilo rett. 7,5x2 cm. 120 | 39   |
| LTPRET755130 | Profilo rett. 7,5x2 cm. 130 | 39   |
| LTPRET755140 | Profilo rett. 7,5x2 cm. 140 | 45   |
| LTPRET755150 | Profilo rett. 7,5x2 cm. 150 | 45   |
| LTPRET755160 | Profilo rett. 7,5x2 cm. 160 | 52   |
| LTPRET755170 | Profilo rett. 7,5x2 cm. 170 | 52   |
| LTPRET755180 | Profilo rett. 7,5x2 cm. 180 | 60   |
| LTPRET755200 | Profilo rett. 7,5x2 cm. 200 | 60   |
| LTPRET755250 | Profilo rett. 7,5x2 cm. 250 | 75   |
| LTPRET755300 | Profilo rett. 7,5x2 cm. 300 | 90   |

### SCHEDA TECNICA PROFILO cm 10x3

| Codice art. | Descrizione               | L.P. |
|-------------|---------------------------|------|
| LTPRET10100 | Profilo rett. 10x3 cm.100 | 50   |
| LTPRET10110 | Profilo rett. 10x3 cm.110 | 50   |
| LTPRET10120 | Profilo rett. 10x3 cm.120 | 65   |
| LTPRET10130 | Profilo rett. 10x3 cm.130 | 65   |
| LTPRET10140 | Profilo rett. 10x3 cm.140 | 75   |
| LTPRET10150 | Profilo rett. 10x3 cm.150 | 75   |
| LTPRET10160 | Profilo rett. 10x3 cm.160 | 85   |
| LTPRET10170 | Profilo rett. 10x3 cm.170 | 85   |
| LTPRET10180 | Profilo rett. 10x3 cm.180 | 100  |
| LTPRET10200 | Profilo rett. 10x3 cm.200 | 100  |
| LTPRET10250 | Profilo rett. 10x3 cm.250 | 125  |
| LTPRET10300 | Profilo rett. 10x3 cm.300 | 150  |

### SCHEDA TECNICA PROFILO cm 12,5x3

| Codice art.  | Descrizione                  | L.P. |
|--------------|------------------------------|------|
| LTPRET125100 | Profilo rett. 12,5x3 cm. 100 | 64   |
| LTPRET125110 | Profilo rett. 12,5x3 cm. 110 | 64   |
| LTPRET125120 | Profilo rett. 12,5x3 cm. 120 | 84   |
| LTPRET125130 | Profilo rett. 12,5x3 cm. 130 | 84   |
| LTPRET125140 | Profilo rett. 12,5x3 cm. 140 | 97   |
| LTPRET125150 | Profilo rett. 12,5x3 cm. 150 | 97   |
| LTPRET125160 | Profilo rett. 12,5x3 cm. 160 | 103  |
| LTPRET125170 | Profilo rett. 12,5x3 cm. 170 | 110  |
| LTPRET125180 | Profilo rett. 12,5x3 cm. 180 | 128  |
| LTPRET125200 | Profilo rett. 12,5x3 cm. 200 | 128  |
| LTPRET125250 | Profilo rett. 12,5x3 cm. 250 | 160  |
| LTPRET125300 | Profilo rett. 12,5x3 cm. 300 | 192  |

### SCHEDA TECNICA PROFILO cm 15x3

| Codice art. | Descrizione               | L.P. |
|-------------|---------------------------|------|
| LTPRET15100 | Profilo rett. 15x3 cm.100 | 72   |
| LTPRET15110 | Profilo rett. 15x3 cm.110 | 72   |
| LTPRET15120 | Profilo rett. 15x3 cm.120 | 93   |
| LTPRET15130 | Profilo rett. 15x3 cm.130 | 93   |
| LTPRET15140 | Profilo rett. 15x3 cm.140 | 108  |
| LTPRET15150 | Profilo rett. 15x3 cm.150 | 108  |
| LTPRET15160 | Profilo rett. 15x3 cm.160 | 115  |
| LTPRET15170 | Profilo rett. 15x3 cm.170 | 122  |
| LTPRET15180 | Profilo rett. 15x3 cm.180 | 130  |
| LTPRET15200 | Profilo rett. 15x3 cm.200 | 144  |
| LTPRET15250 | Profilo rett. 15x3 cm.250 | 180  |
| LTPRET15300 | Profilo rett. 15x3 cm.300 | 216  |

# US MESSAGE A4 - A3 - B2 - B1 CON VERSIONI BROCHURE

Struttura autoportante monofacciale o bifacciale, realizzata con palo ellittico in alluminio silver o antracite e base in PVC-HD, con serie di cornici klik-klak formato A4. Disponibile anche con cornice nera.

Monofacial or bifacial free-standing structure, realized with elliptical silver or anthracite grey aluminium pole and PVC-HD base, with series of klik-klak frames A4 size. Also available with black frame.



BB

CC



FF

GG

## SCHEDA TECNICA MESSAGE A4

| Codice art. | Descrizione                                    | L.P. |
|-------------|--|------|
| EUUSMBB     | 1 klik klak A4 monofacciale verticale silver   | 190  |
| EUUSMCC     | 1 klik klak A4 monofacciale orizzontale silver | 190  |

## SCHEDA TECNICA MESSAGE A3

| Codice art. | Descrizione                                    | L.P. |
|-------------|--|------|
| EUUSMFF     | 1 klik klak A3 monofacciale verticale silver   | 198  |
| EUUSMGG     | 1 klik klak A3 monofacciale orizzontale silver | 198  |

NOSTRA PRODUZIONE  
ALTRE VARIANTI E MISURE SU RICHIESTA

## MONOFACCIALI A4 KLIK-KLAK

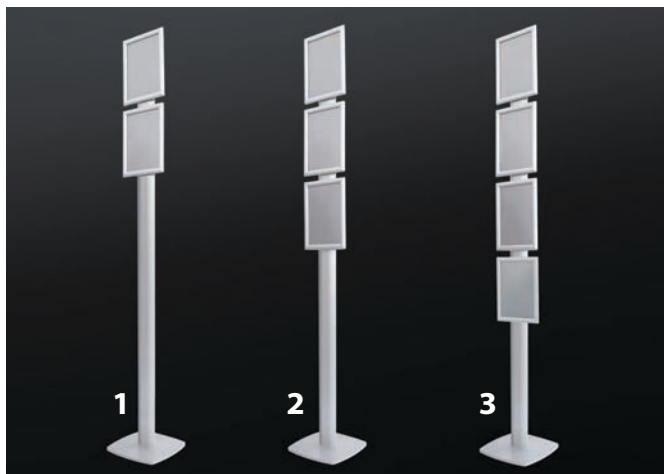

### SCHEMA TECNICA MESSAGE A4 VERTICALE MONOFACCIALE

| Codice art. | Descrizione                     | L.P. |
|-------------|---------------------------------|------|
| EUUSM1      | 2 klik klak A4 verticale silver | 200  |
| EUUSM2      | 3 klik klak A4 verticale silver | 215  |
| EUUSM3      | 4 klik klak A4 verticale silver | 225  |

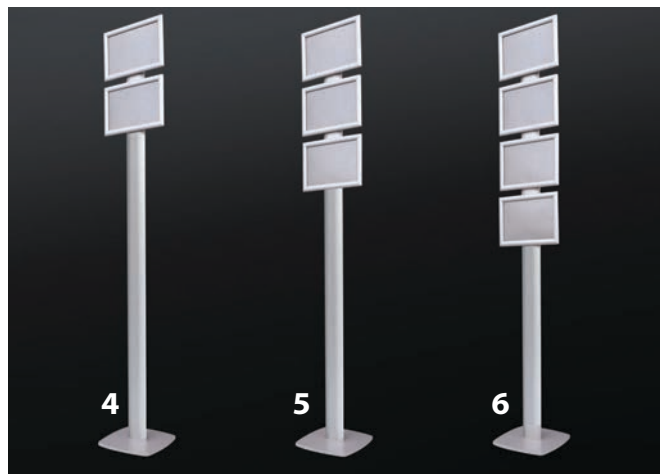

### SCHEMA TECNICA MESSAGE A4 ORIZZONTALE MONOFACCIALE

| Codice art. | Descrizione                       | L.P. |
|-------------|-----------------------------------|------|
| EUUSM4      | 2 klik klak A4 orizzontale silver | 200  |
| EUUSM5      | 3 klik klak A4 orizzontale silver | 215  |
| EUUSM6      | 4 klik klak A4 orizzontale silver | 225  |

## MONOFACCIALI A4 KLIK-KLAK

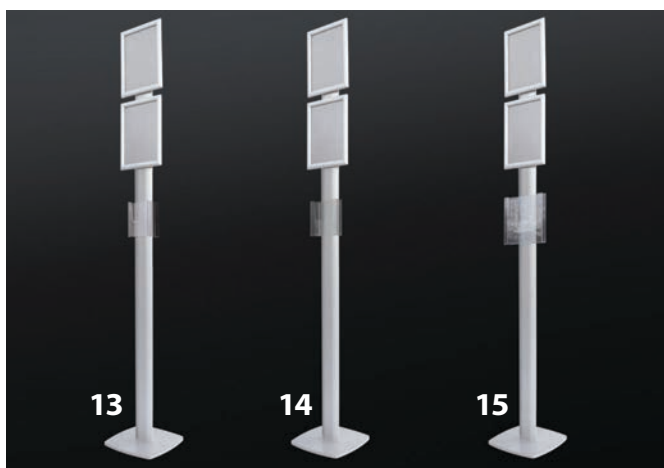

### SCHEMA TECNICA MESSAGE A4 VERTICALE MONOFACCIALE

| Codice art. | Descrizione                              | L.P. |
|-------------|--|------|
| EUUSMB13    | 2 klik klak A4 +1 brochure 1/3 A4 silver | 210  |
| EUUSMB14    | 2 klik klak A4 +1 brochure A5 silver     | 215  |
| EUUSMB15    | 2 klik klak A4 +1 brochure A4 silver     | 220  |

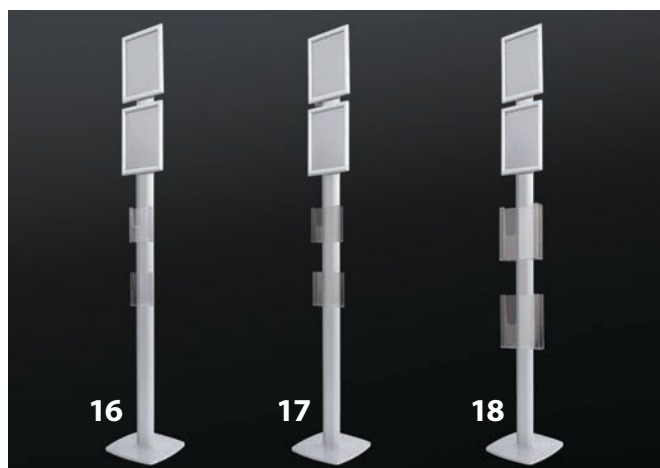

### SCHEMA TECNICA MESSAGE A4 VERTICALE MONOFACCIALE

| Codice art. | Descrizione                              | L.P. |
|-------------|--|------|
| EUUSMB16    | 2 klik klak A4 +2 brochure 1/3 A4 silver | 220  |
| EUUSMB17    | 2 klik klak A4 +2 brochure A5 silver     | 234  |
| EUUSMB18    | 2 klik klak A4 + 2 brochure A4 silver    | 240  |

## MONOFACCIALI A4 KLIK-KLAK

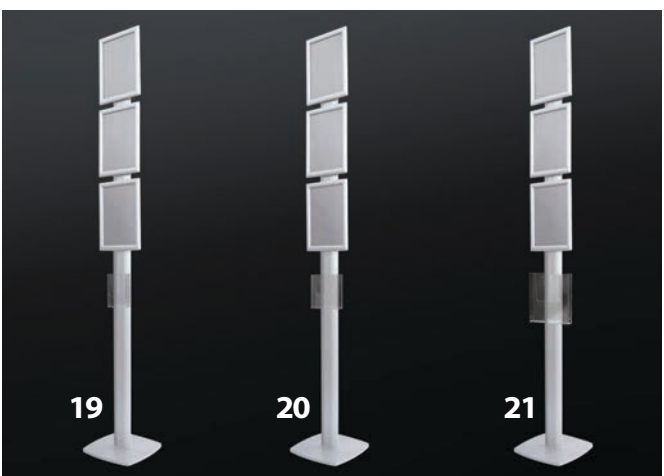

### SCHEMA TECNICA MESSAGE A4 VERTICALE MONOFACCIALE

| Codice art. | Descrizione                              | L.P. |
|-------------|--|------|
| EUUSMB19    | 3 klik klak A4 +1 brochure 1/3 A4 silver | 223  |
| EUUSMB20    | 3 klik klak A4 +1 brochure A5 silver     | 228  |
| EUUSMB21    | 3 klik klak A4 + 1 brochure A4 silver    | 232  |

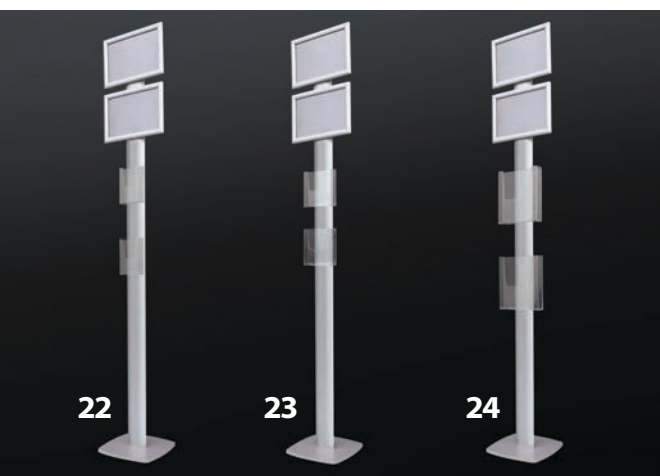

### SCHEMA TECNICA MESSAGE A4 ORIZZONTALE MONOFACCIALE

| Codice art. | Descrizione                              | L.P. |
|-------------|--|------|
| EUUSMB22    | 2 klik klak A4 +2 brochure 1/3 A4 silver | 220  |
| EUUSMB23    | 2 klik klak A4 +2 brochure A5 silver     | 230  |
| EUUSMB24    | 2 klik klak A4 +2 brochure A4 silver     | 240  |

**NOSTRA PRODUZIONE  
ALTRE VARIANTI E MISURE SU RICHIESTA**



## MONOFACCIALI A4 KLIK-KLAK

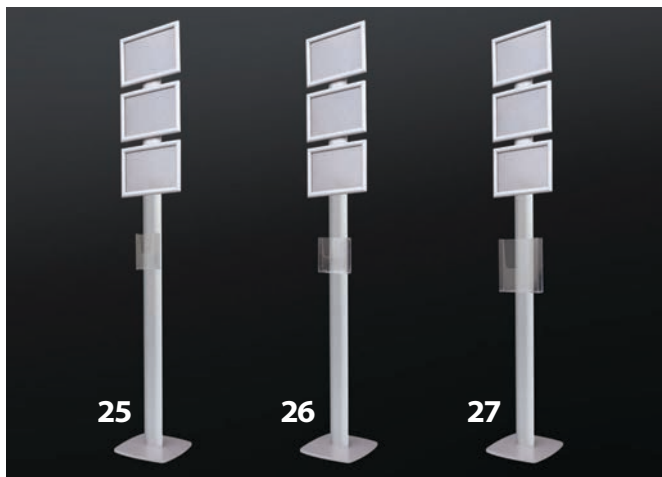

## SCHEMA TECNICA MESSAGE A4 ORIZZONTALE MONOFACCIALE

| Codice art. | Descrizione                              | L.P. |
|-------------|--|------|
| EUUSMB25    | 3 klik klak A4 +1 brochure 1/3 A4 silver | 223  |
| EUUSMB26    | 3 klik klak A4 +1 brochure A5 silver     | 228  |
| EUUSMB27    | 3 klik klak A4 +1 brochure A4 silver     | 232  |

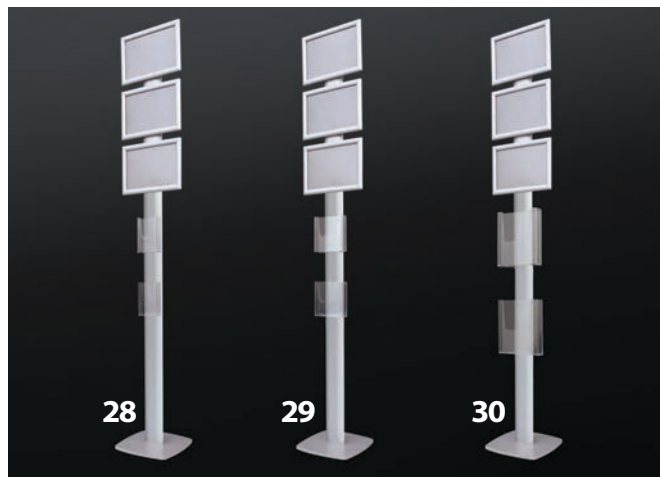

## SCHEMA TECNICA MESSAGE A4 ORIZZONTALE MONOFACCIALE

| Codice art. | Descrizione                              | L.P. |
|-------------|--|------|
| EUUSMB28    | 3 klik klak A4 +2 brochure 1/3 A4 silver | 230  |
| EUUSMB29    | 3 klik klak A4 +2 brochure A5 silver     | 240  |
| EUUSMB30    | 3 klik klak A4 +2 brochure A4 silver     | 252  |

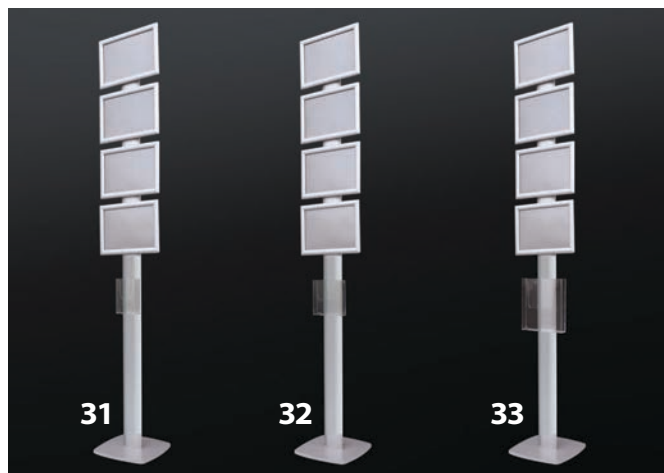

## SCHEMA TECNICA MESSAGE A4 ORIZZONTALE MONOFACCIALE

| Codice art. | Descrizione                              | L.P. |
|-------------|--|------|
| EUUSMB31    | 4 klik klak A4 +1 brochure 1/3 A4 silver | 235  |
| EUUSMB32    | 4 klik klak A4 +1 brochure A5 silver     | 240  |
| EUUSMB33    | 4 klik klak A4 +1 brochure A4 silver     | 245  |

**TUTTE  
LE STRUTTURE SONO  
DISPONIBILI ANCHE  
BIFACCIALI**

## MONOFACCIALI A3 KLIK-KLAK

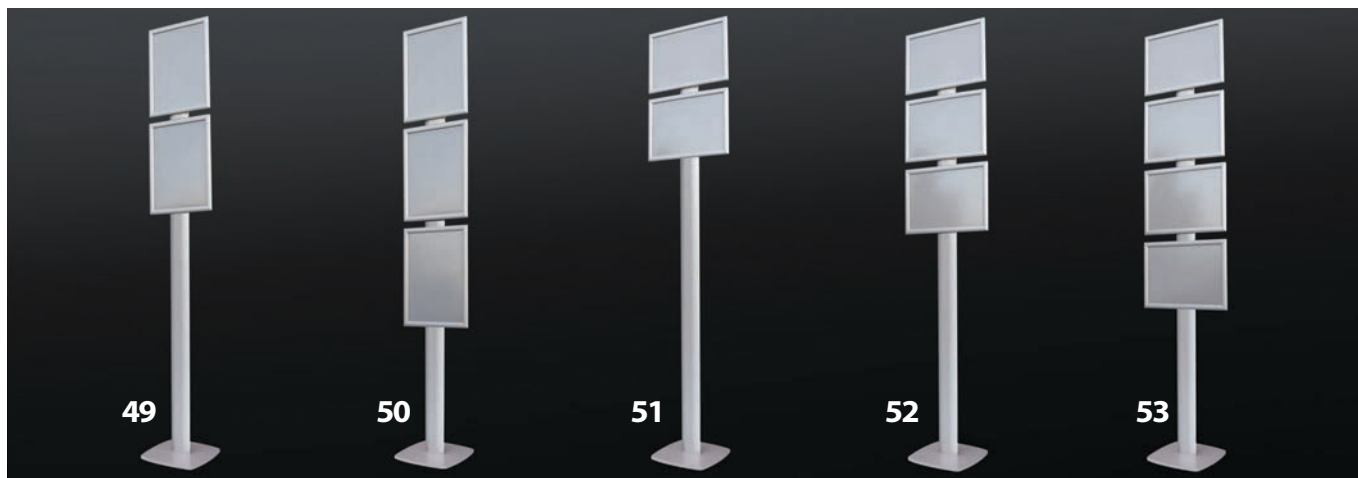

## SCHEMA TECNICA MESSAGE A3 MONOFACCIALE VERTICALE

| Codice art. | Descrizione           | L.P. |
|-------------|-----------------------|------|
| EUUSM49     | 2 klik klak A3 silver | 214  |
| EUUSM50     | 3 klik klak A3 silver | 230  |

## SCHEMA TECNICA MESSAGE A3 MONOFACCIALE ORIZZONTALE

| Codice art. | Descrizione           | L.P. |
|-------------|-----------------------|------|
| EUUSM51     | 2 klik klak A3 silver | 214  |
| EUUSM52     | 3 klik klak A3 silver | 230  |
| EUUSM53     | 4 klik klak A3 silver | 246  |

**NOSTRA PRODUZIONE  
ALTRE VARIANTI E MISURE SU RICHIESTA**

## MONOFACCIALI A3 KLIK-KLAK

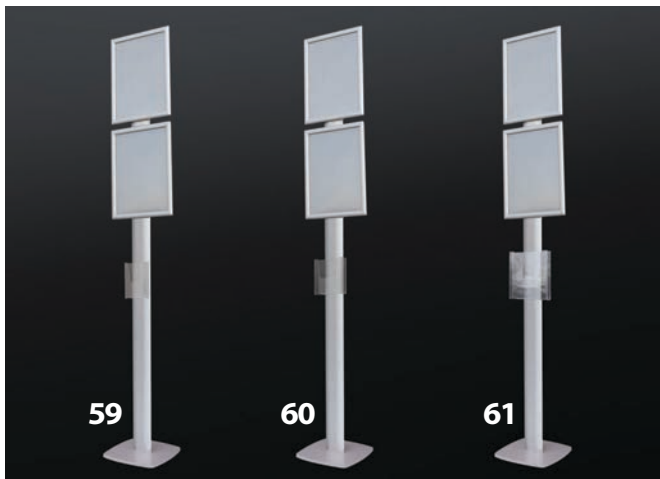

### SCHEDA TECNICA MESSAGE A3 MONOFACCIALE VERTICALE

| Codice art. | Descrizione                              | L.P. |
|-------------|--|------|
| EUUSMB59    | 2 klik klak A3 +1 brochure 1/3 A4 silver | 220  |
| EUUSMB60    | 2 klik klak A3 +1 brochure A5 silver     | 225  |
| EUUSMB61    | 2 klik klak A3 +1 brochure A4 silver     | 232  |

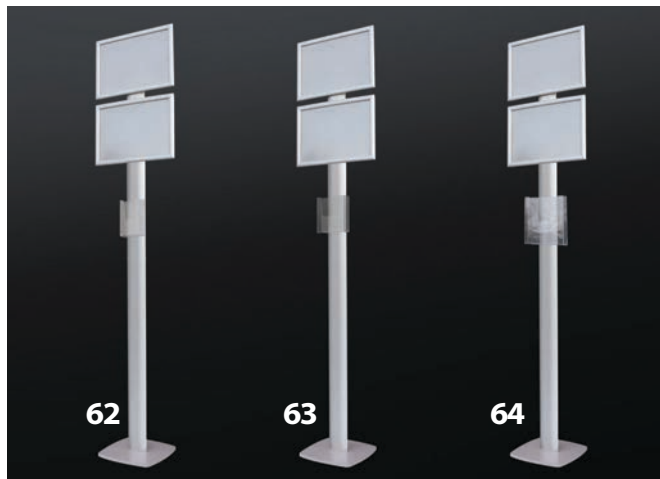

### SCHEDA TECNICA MESSAGE A3 MONOFACCIALE ORIZZONTALE

| Codice art. | Descrizione                              | L.P. |
|-------------|--|------|
| EUUSMB62    | 2 klik klak A3 +1 brochure 1/3 A4 silver | 220  |
| EUUSMB63    | 2 klik klak A3 +1 brochure A5 silver     | 225  |
| EUUSMB64    | 2 klik klak A3 +1 brochure A4 silver     | 232  |

## MONOFACCIALI A3 KLIK-KLAK

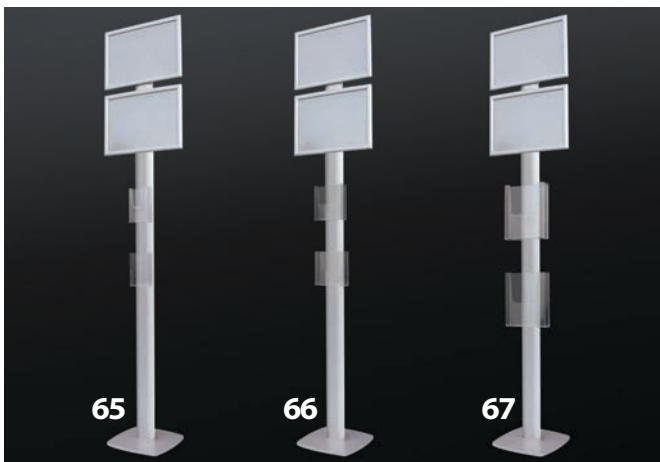

### SCHEDA TECNICA MESSAGE A3 MONOFACCIALE ORIZZONTALE

| Codice art. | Descrizione                              | L.P. |
|-------------|--|------|
| EUUSMB65    | 2 klik klak A3 +2 brochure 1/3 A4 silver | 230  |
| EUUSMB66    | 2 klik klak A3 +2 brochure A5 silver     | 240  |
| EUUSMB67    | 2 klik klak A3 +2 brochure A4 silver     | 252  |



### SCHEDA TECNICA MESSAGE A3 MONOFACCIALE ORIZZONTALE

| Codice art. | Descrizione                              | L.P. |
|-------------|--|------|
| EUUSMB68    | 3 klik klak A3 +1 brochure 1/3 A4 silver | 238  |
| EUUSMB69    | 3 klik klak A3 +1 brochure A5 silver     | 242  |
| EUUSMB70    | 3 klik klak A3 +1 brochure A4 silver     | 268  |

## MONOFACCIALI B2 KLIK-KLAK



### SCHEDA TECNICA MESSAGE B2 CM. 50x70 MONOFACCIALE

| Codice art. | Descrizione                                | L.P. |
|-------------|--|------|
| EUUSM83     | 1 klik klak B2 cm 50x70 verticale silver   | 240  |
| EUUSM84     | 1 klik klak B2 cm 50x70 orizzontale silver | 240  |

### SCHEDA TECNICA MESSAGE B2 CM. 50x70 MONOFACCIALE

| Codice art. | Descrizione                                | L.P. |
|-------------|--|------|
| EUUSM85     | 2 klik klak B2 cm 70x50 verticale silver   | 282  |
| EUUSM86     | 2 klik klak B2 cm 70x50 orizzontale silver | 282  |

NOSTRA PRODUZIONE  
ALTRE VARIANTI E MISURE SU RICHIESTA

**MONOFACCIALI B2 KLIK-KLAK****SCHEMA TECNICA MESSAGE B2 cm 50x70 MONOFACCIALE VERTICALE**

| Codice art.     | Descrizione                                     | L.P. |
|-----------------|---|------|
| <b>EUUSMB91</b> | 1 klik klak B2 cm 50x70 +1 broch. 1/3 A4 silver | 250  |
| <b>EUUSMB92</b> | 1 klik klak B2 cm 50x70 +1 broch. A5 silver     | 254  |
| <b>EUUSMB93</b> | 1 klik klak B2 cm 50x70 +1 broch. A4 silver     | 260  |

**SCHEMA TECNICA MESSAGE B2 cm 70x50 MONOFACCIALE ORIZZONTALE**

| Codice art.     | Descrizione                                     | L.P. |
|-----------------|---|------|
| <b>EUUSMB94</b> | 1 klik klak B2 cm 70x50 +1 broch. 1/3 A4 silver | 250  |
| <b>EUUSMB95</b> | 1 klik klak B2 cm 70x50 +1 broch. A5 silver     | 254  |
| <b>EUUSMB96</b> | 1 klik klak B2 cm 70x50 +1 broch. A4 silver     | 260  |

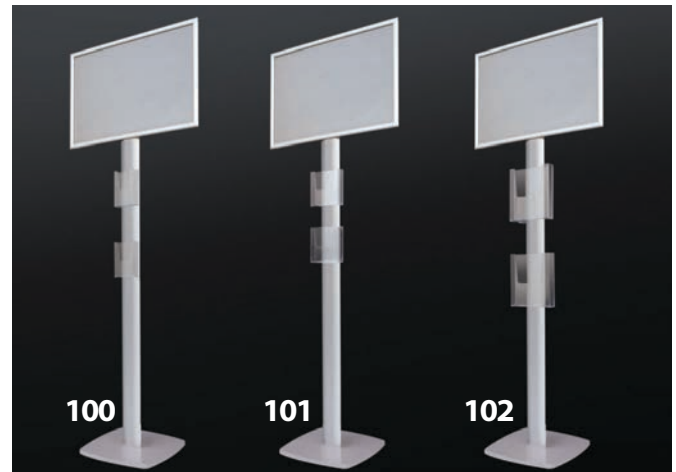
**SCHEMA TECNICA MESSAGE B2 cm 50x70 MONOFACCIALE VERTICALE**

| Codice art.     | Descrizione                                     | L.P. |
|-----------------|---|------|
| <b>EUUSMB97</b> | 1 klik klak B2 cm 50x70 +2 broch. 1/3 A4 silver | 256  |
| <b>EUUSMB98</b> | 1 klik klak B2 cm 50x70 +2 broch. A5 silver     | 266  |
| <b>EUUSMB99</b> | 1 klik klak B2 cm 50x70 +2 broch. A4 silver     | 278  |

**SCHEMA TECNICA MESSAGE B2 cm 70x50 MONOFACCIALE ORIZZONTALE**

| Codice art.      | Descrizione                                    | L.P. |
|------------------|--|------|
| <b>EUUSMB100</b> | 1 klik klak B2 cm 70x50 2 broch. 1/3 A4 silver | 256  |
| <b>EUUSMB101</b> | 1 klik klak B2 cm 70x50 +2 broch. A5 silver    | 266  |
| <b>EUUSMB102</b> | 1 klik klak B2 cm 70x50 +2 broch. A4 silver    | 278  |

**MONOFACCIALE B1 KLIK-KLAK****SCHEMA TECNICA MESSAGE B1 CM. 70x100 MONOFACCIALE VERTICALE**

| Codice art.     | Descrizione                               | L.P. |
|-----------------|---|------|
| <b>EUUSM115</b> | 1 klik klak B1 cm 70x100 verticale silver | 264  |

**SCHEMA TECNICA MESSAGE B1 CM. 70x100 MONOFACCIALE VERTICALE**

| Codice art.      | Descrizione                                      | L.P. |
|------------------|--|------|
| <b>EUUSMB116</b> | 1 klik klak B1 cm 70x100 +1 broch. 1/3 A4 silver | 274  |
| <b>EUUSMB117</b> | 1 klik klak B1 cm 70x100 +1 broch. A5 silver     | 278  |
| <b>EUUSMB118</b> | 1 klik klak B1 cm 70x100 +1 broch. A4 silver     | 302  |

**NOSTRA PRODUZIONE  
ALTRE VARIANTI E MISURE SU RICHIESTA**

# US STYLE KLIK - KLAK

Struttura autoportante monofacciale o bifacciale in alluminio silver, oppure in antracite, per l'esposizione di poster con cornici klik klak nei formati cm. 50x70, cm. 70x100 e cm. 100x140. Optional le mensole porta-brochure in Perspex fumè. Disponibile anche con profilo rettangolare. Possibilità di aggiungere personalizzazioni con mensole e ruote.

*Monofacial or bifacial free-standing structure in silver or anthracite grey aluminum for poster exhibition, with klik-klak frames in size of 50x70 cm., 70x100 cm. and 100x140 cm. Optional the pocket brochure shelves in smoky grey Perspex. Available also with rectangular pole. Possibility to add customizations with shelves and wheels.*



**DISPONIBILI ANCHE  
CON RUOTE**



## SCHEDA TECNICA CON PROFILO ELLISSE

| Codice art.    | Descrizione                              | L.P. |
|----------------|--|------|
| EUUSSTK57MO    | Style silver monofacciale cm. 50x70      | 435  |
| EUUSSTK57BI    | Style silver bifacciale cm. 50x70        | 475  |
| EUUSSTK710MO   | Style silver monofacciale cm. 70x100     | 475  |
| EUUSSTK710BI   | Style silver bifacciale cm. 70x100       | 542  |
| EUUSSTK1014MO  | Style silver monofacciale cm. 100x140    | 545  |
| EUUSSTK1014BI  | Style silver bifacciale cm. 100x140      | 655  |
| EUUSSTK57MOA   | Style antracite monofacciale cm. 50x70   | 435  |
| EUUSSTK57BIA   | Style antracite bifacciale cm. 50x70     | 475  |
| EUUSSTK710MOA  | Style antracite monofacciale cm. 70x100  | 475  |
| EUUSSTK710BIA  | Style antracite bifacciale cm. 70x100    | 542  |
| EUUSSTK1014MOA | Style antracite monofacciale cm. 100x140 | 545  |
| EUUSSTK1014BIA | Style antracite bifacciale cm. 100x140   | 655  |
| EUUSRIP1A4     | Mensola Perspex fumè per 1 f.to A4       | 50   |
| EUUSRIP2A4     | Mensola Perspex fumè per 2 f.to A4       | 60   |
| EUUSRIP3A4     | Mensola Perspex fumè per 3 f.to A4       | 70   |

## SCHEDA TECNICA NUOVO UNIVERS SYSTEM CON PROFILO RETTANGOLARE

| Codice art.    | Descrizione                           | L.P. |
|----------------|---------------------------------------|------|
| EUNUSSTK57MO   | Style silver monofacciale cm. 50x70   | 504  |
| EUNUSSTK57BI   | Style silver bifacciale cm. 50x70     | 552  |
| EUNUSSTK710MO  | Style silver monofacciale cm. 70x100  | 552  |
| EUNUSSTK710BI  | Style silver bifacciale cm. 70x100    | 627  |
| EUNUSSTK1014MO | Style silver monofacciale cm. 100x140 | 632  |
| EUNUSSTK1014BI | Style silver bifacciale cm. 100x140   | 760  |
| EUNUSRIP1A4    | Mensola Perspex fumè per 1 f.to A4    | 50   |
| EUNUSRIP2A4    | Mensola Perspex fumè per 2 f.to A4    | 60   |
| EUNUSRIP3A4    | Mensola Perspex fumè per 3 f.to A4    | 70   |

**NOSTRA PRODUZIONE  
ALTRE VARIANTI E MISURE SU RICHIESTA**

# US UNIVERSAL BROCHURE

Struttura autoportante in alluminio anodizzato silver o antracite e base in PVC-HD, disponibile sia monofacciale che bifacciale; altezza cm. 170, con serie di tasche porta-brochure formato A5 e A4. Disponibile anche con profilo rettangolare.

*Self-supporting anodized aluminum silver or anthracite structure and PVC base - HD, available in both single-sided and double-sided; height cm. 170, with several pockets - brochure A5 and A4. Available also with rectangular pole.*

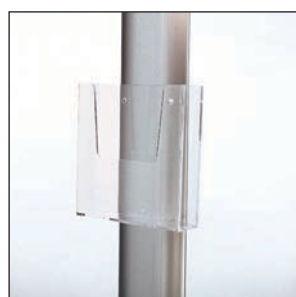
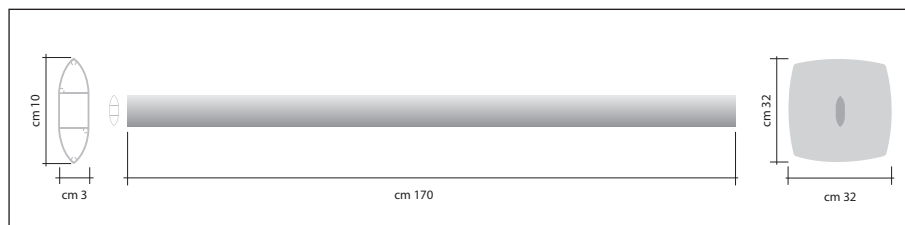

PORTABROCHURE FTO A5

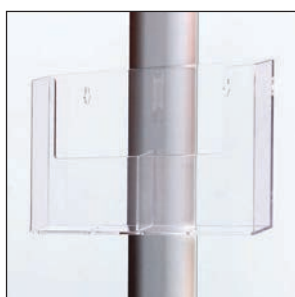

PORTABROCHURE FTO A5X2

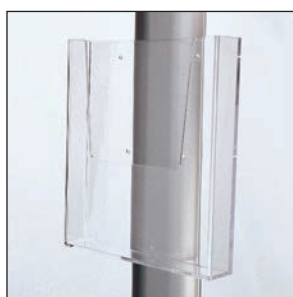

PORTABROCHURE FTO A4

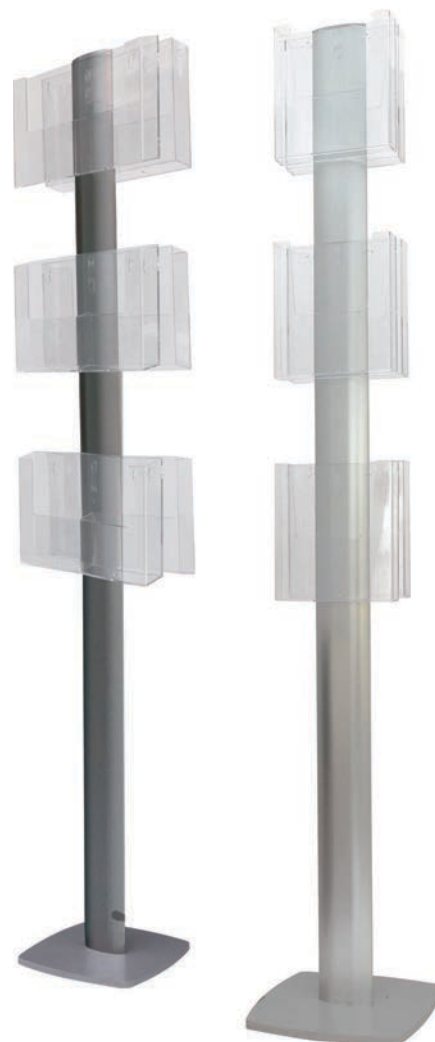

## MONOFACCIALI

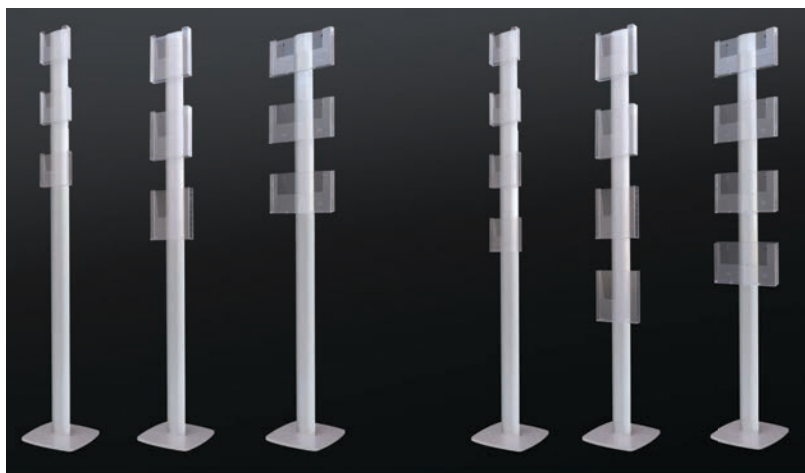

### SCHEDA TECNICA 3 TASCHE MONOFACCIALE

| Codice art. | Descrizione                   | L.P. |
|-------------|-------------------------------|------|
| EUUSBR123   | 3 tasche f.to A5 silver       | 220  |
| EUUSBR124   | 3 tasche f.to A4 silver       | 237  |
| EUUSBR125   | 3 tasche f.to 2x A5 silver    | 244  |
| EUUSBR123A  | 3 tasche f.to A5 antracite    | 220  |
| EUUSBR124A  | 3 tasche f.to A4 antracite    | 237  |
| EUUSBR125A  | 3 tasche f.to 2x A5 antracite | 244  |

### SCHEDA TECNICA 4 TASCHE MONOFACCIALE

| Codice art. | Descrizione                   | L.P. |
|-------------|-------------------------------|------|
| EUUSBR126   | 4 tasche f.to A5 silver       | 232  |
| EUUSBR127   | 4 tasche f.to A4 silver       | 256  |
| EUUSBR128   | 4 tasche f.to 2x A5 silver    | 266  |
| EUUSBR126A  | 4 tasche f.to A5 antracite    | 232  |
| EUUSBR127A  | 4 tasche f.to A4 antracite    | 256  |
| EUUSBR128A  | 4 tasche f.to 2x A5 antracite | 266  |

## BIFACCIALI

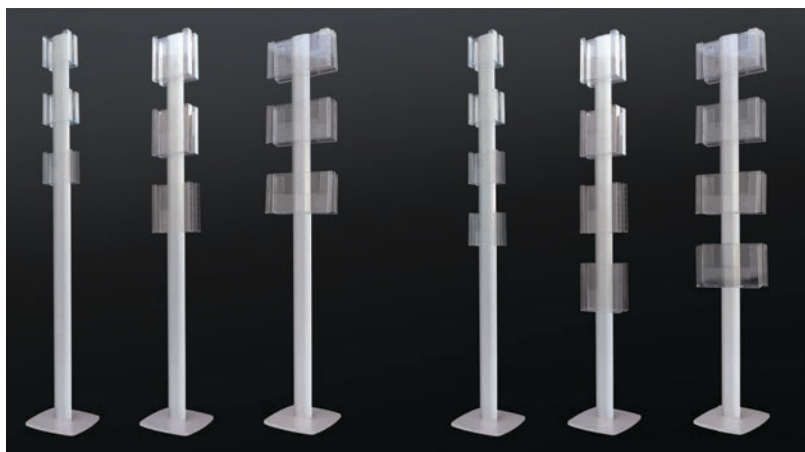

### SCHEDA TECNICA 6 TASCHE BIFACCIALE

| Codice art. | Descrizione                     | L.P. |
|-------------|---------------------------------|------|
| EUUSBR129   | 3+3 tasche f.to A5 silver       | 260  |
| EUUSBR130   | 3+3 tasche f.to A4 silver       | 298  |
| EUUSBR131   | 3+3 tasche f.to 2x A5 silver    | 310  |
| EUUSBR129A  | 3+3 tasche f.to A5 antracite    | 260  |
| EUUSBR130A  | 3+3 tasche f.to A4 antracite    | 298  |
| EUUSBR131A  | 3+3 tasche f.to 2x A5 antracite | 310  |

### SCHEDA TECNICA 8 TASCHE BIFACCIALE

| Codice art. | Descrizione                     | L.P. |
|-------------|---------------------------------|------|
| EUUSBR132   | 4+4 tasche f.to A5 silver       | 285  |
| EUUSBR133   | 4+4 tasche f.to A4 silver       | 322  |
| EUUSBR134   | 4+4 tasche f.to 2x A5 silver    | 352  |
| EUUSBR132A  | 4+4 tasche f.to A5 antracite    | 285  |
| EUUSBR133A  | 4+4 tasche f.to A4 antracite    | 322  |
| EUUSBR134A  | 4+4 tasche f.to 2x A5 antracite | 352  |

**NOSTRA PRODUZIONE  
ALTRE VARIANTI E MISURE SU RICHIESTA**

# US EXPO

Pratica struttura autoportante in alluminio estruso anodizzato adatta ad esporre un grande numero di messaggi pubblicitari tramite tasche trasparenti nei formati A4 sia orizzontali che verticali o pannelli grafici, fissati a tubolari orizzontali di sezione ovale. Disponibile anche con profilo rettangolare.

*Practical free-standing structure in extruded anodized aluminum to exhibit a great number of advertisement communications through transparent pockets in A4 sizes both horizontal and vertical or graphic panel fixed by means of horizontal tubulars of oval section. Available also with rectangular pole.*

## COMPOSIZIONE STRUTTURE

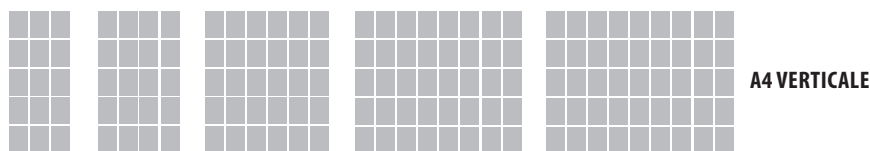

USEX15A4VE USEX20A4VE USEX30A4VE USEX40A4VE USEX45A4VE

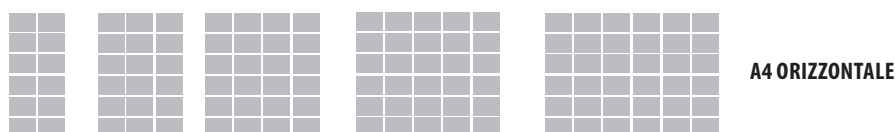

USEX12A4HO USEX18A4HO USEX24A4HO USEX30A4HO USEX36A4HO

## SCHEMA TECNICA

| Codice art.  | Num. tasche | F.to tasche    | Dim. struttura cm. | L.P.  |
|--------------|-------------|----------------|--------------------|-------|
| EUUSEX15A4VE | 15          | A4 verticale   | 72x200             | 630   |
| EUUSEX20A4VE | 20          | A4 verticale   | 102x200            | 734   |
| EUUSEX30A4VE | 30          | A4 verticale   | 136x200            | 883   |
| EUUSEX40A4VE | 40          | A4 verticale   | 182x200            | 1.100 |
| EUUSEX45A4VE | 45          | A4 verticale   | 206x200            | 1.170 |
| EUUSEX12A4HO | 12          | A4 orizzontale | 72x200             | 600   |
| EUUSEX18A4HO | 18          | A4 orizzontale | 102x200            | 720   |
| EUUSEX24A4HO | 24          | A4 orizzontale | 136x200            | 860   |
| EUUSEX30A4HO | 30          | A4 orizzontale | 182x200            | 996   |
| EUUSEX36A4HO | 36          | A4 orizzontale | 206x200            | 1.080 |



# US GLOBAL

Struttura autoportante per l'esposizione di brochure e cataloghi in formato A4, realizzata in alluminio silver; è disponibile con un minimo di 6 fino ad un massimo di 48 contenitori A4. Altezza cm. 170, larghezze variabili da cm. 50, 75, 100, 125, 150, 175, 200. Disponibile anche con profilo rettangolare.

*Free-standing structure to brochure and catalogues exhibition in A4 sizes, realized in silver aluminum; it is available with a minimum of six until a maximum of 48 A4 containers. Heights cm. 170; variable width from cm. 50, 75, 100, 125, 150, 175, 200. Available also with rectangular pole.*

## COMPOSIZIONE STRUTTURE

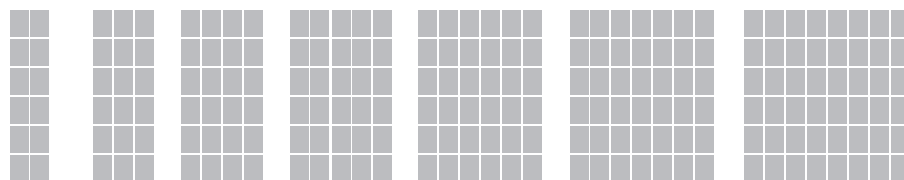

USGL12A4 USGL18A4 USGL24A4 USGL30A4 USGL36A4 USGL42A4 USGL48A4

## SCHEMA TECNICA

| Codice art. | Descrizione                 | Dimensioni cm. | L.P.  |
|-------------|-----------------------------|----------------|-------|
| EUUSGL12A4  | 12 tasche porta-brochure A4 | 50x170         | 420   |
| EUUSGL18A4  | 18 tasche porta-brochure A4 | 75x170         | 540   |
| EUUSGL24A4  | 24 tasche porta-brochure A4 | 100x170        | 660   |
| EUUSGL30A4  | 30 tasche porta-brochure A4 | 125x170        | 780   |
| EUUSGL36A4  | 36 tasche porta-brochure A4 | 150x170        | 900   |
| EUUSGL42A4  | 42 tasche porta-brochure A4 | 175x170        | 1.020 |
| EUUSGL48A4  | 48 tasche porta-brochure A4 | 200x170        | 1.140 |



**NOSTRA PRODUZIONE  
ALTRE VARIANTI E MISURE SU RICHIESTA**

# US BASE

Struttura composta da base in PVC-HD e palo ellittico in alluminio silver con biadesivo per il fissaggio di pannelli, sagome, ecc. Disponibile in diversi formati su richiesta e anche con profilo rettangolare.

Structure consisting of a base in PVC - HD and pole elliptical aluminum silver with double-sided tape for attaching of panels , templates , etc. Available in different formats on request and also with rectangular pole.

**BIADESIVO SCHIUMA ORAFOL**

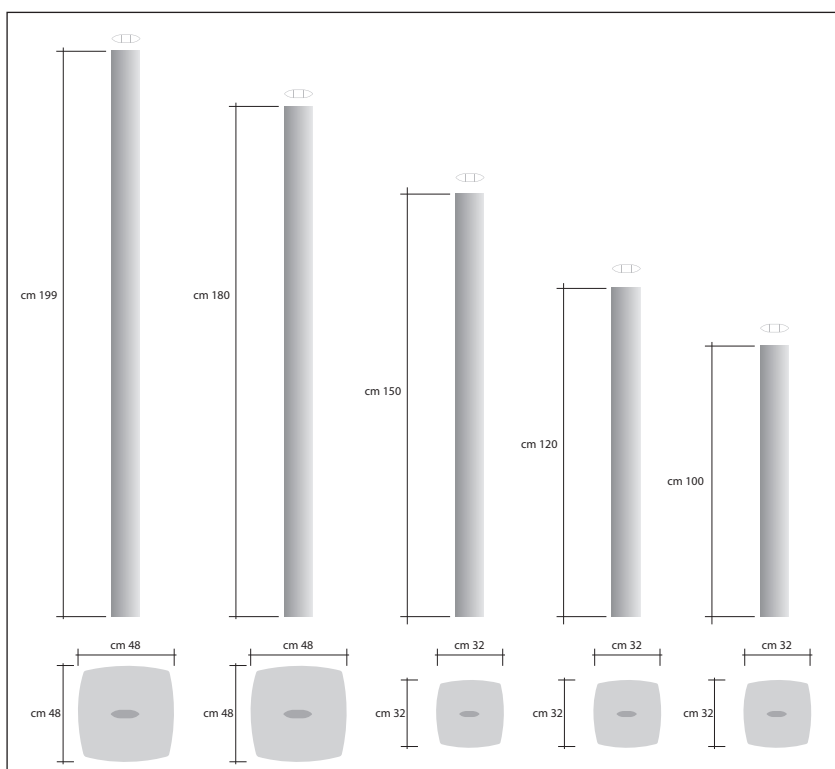
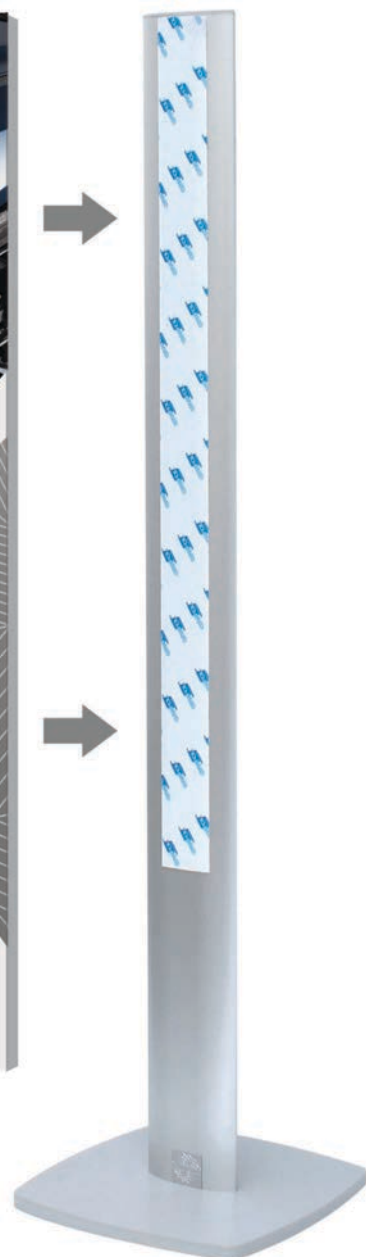

## SCHEDA TECNICA

| Codice art. | Altezza cm. | Base cm. | L.P. |
|-------------|-------------|----------|------|
| EUUSBASE100 | 100         | 32x32    | 114  |
| EUUSBASE120 | 120         | 32x32    | 122  |
| EUUSBASE150 | 150         | 32x32    | 150  |
| EUUSBASE180 | 180         | 48x48    | 228  |
| EUUSBASE200 | 200         | 48x48    | 234  |

**NOSTRA PRODUZIONE  
ALTRE VARIANTI E MISURE SU RICHIESTA**

# US NANO

Struttura autoportante in alluminio silver o antracite, altezza cm. 95, base in PVC-HD grigio cm. 32x32, contenitore multi-tasca in Perspex trasparente nel formato A4 sia verticale che orizzontale. Disponibile anche con profilo rettangolare.

*Self-supporting aluminum silver or anthracite structure, height cm. 95, PVC base - HD grey cm. 32x32, container multi-pocket in transparent Perspex A4 vertical and horizontal. Available also with rectangular pole.*

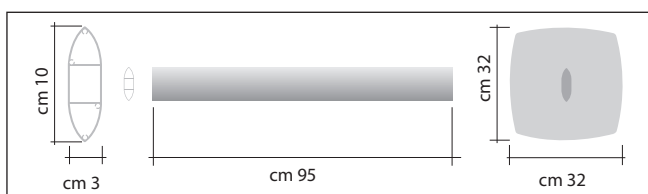

## SCHEDA TECNICA

| Codice art.   | Descrizione                               | L.P. |
|---------------|---|------|
| EUUSNANO4A40  | 4 tasche silver formato A4 orizzontale    | 204  |
| EUUSNANO4A4   | 4 tasche silver formato A4 verticale      | 180  |
| EUUSNANO4A40A | 4 tasche antracite formato A4 orizzontale | 204  |
| EUUSNANO4A4A  | 4 tasche antracite formato A4 verticale   | 180  |

# US ELITE

Struttura autoportante in alluminio silver o antracite, altezza cm. 160, base in PVC-HD grigio cm. 48x48, contenitore multitasca in Perspex trasparente formato A4. Disponibile anche con profilo rettangolare.

*Self-supporting aluminum silver or anthracite, height cm. 160, PVC base - HD grey cm. 48x48, container multi-pocket in transparent Perspex A4. Available also with rectangular pole.*

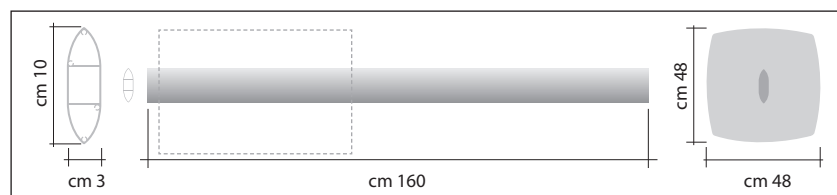

## SCHEDA TECNICA

| Codice art. | Descrizione                                | L.P. |
|-------------|--|------|
| EUUSELI3A4  | 3 tasche formato A4 monofacciale silver    | 204  |
| EUUSELI6A4  | 6 tasche formato A4 bifacciale silver      | 264  |
| EUUSELI3A4A | 3 tasche formato A4 monofacciale antracite | 204  |
| EUUSELI6A4A | 6 tasche formato A4 bifacciale antracite   | 264  |

# US SINGLE

Struttura autoportante in alluminio silver o antracite, altezza cm. 95 e base in PVC-HD grigio cm. 32x32, con staffa e contenitore in Perspex fumè nei formati standard A5, A4 e A3. Disponibile anche con profilo rettangolare.

*Self-supporting aluminum silver or anthracite, height cm. 95 and PVC base - HD grey cm. 32x32, with bracket and container in smoky Perspex in standard sizes A5, A4 and A3. Available also with rectangular pole.*

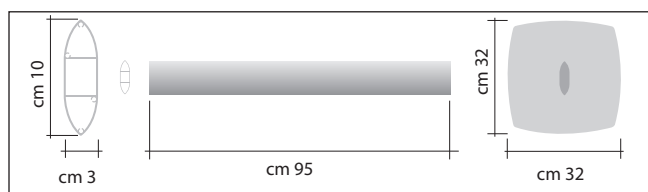

## SCHEDA TECNICA

| Codice art. | Descrizione                        | L.P. |
|-------------|------------------------------------|------|
| EUUSSINA5   | Portabrochure formato A5 silver    | 156  |
| EUUSSINA4   | Portabrochure formato A4 silver    | 168  |
| EUUSSINA3   | Portabrochure formato A3 silver    | 180  |
| EUUSSINA5A  | Portabrochure formato A5 antracite | 156  |
| EUUSSINA4A  | Portabrochure formato A4 antracite | 168  |
| EUUSSINA3A  | Portabrochure formato A3 antracite | 180  |

**NOSTRA PRODUZIONE  
ALTRE VARIANTI E MISURE SU RICHIESTA**



# US BASE REGOLABILE

Struttura autoportante monofacciale in alluminio silver e base in PVC-HD grigio; i supporti sono regolabili su qualsiasi altezza, e possono alloggiare pannelli leggeri sandwich di dimensioni consigliate max cm. 100 x 200, fino ad uno spessore massimo di mm. 15. Disponibile anche con profilo rettangolare.

*Self-supporting single sided aluminum base silver and gray PVC-HD; the struts are adjustable to any height, and can lodge light sandwich panels recommended size max cm. 100 x 200, up to mm. 15 of maximum thickness. Available also with rectangular pole.*

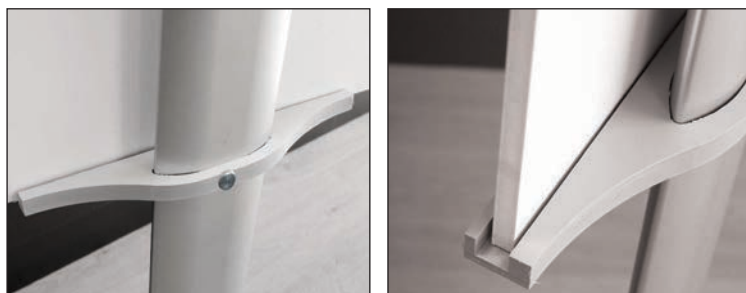

## SCHEMA TECNICA

| Codice art. | Pannello cm. | Base cm. | L.P. |
|-------------|--------------|----------|------|
| EUUSBASEREG | 80/100x195   | 32x32    | 216  |



# US BOOK

Struttura autoportante in alluminio silver o antracite, altezza cm. 95 e base in PVC-HD grigio cm. 32x32, con ripiano in Perspex fumè dimensioni cm 50x36. Disponibile anche con profilo rettangolare.

*Self-supporting aluminum silver or anthracite, height cm. 95 and PVC base - HD grey cm. 32x32, with shelf in smoky Perspex size cm 50x36. Available also with rectangular pole.*

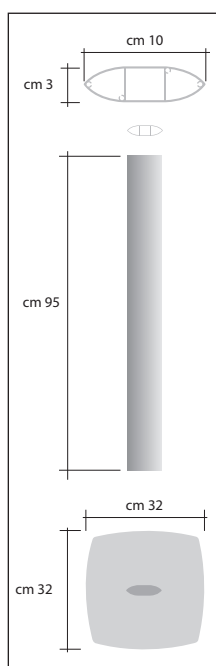

## SCHEMA TECNICA

| Codice art. | Descrizione                    | L.P. |
|-------------|--------------------------------|------|
| EUUSBOOK    | Book Leggio silver cm 50x36    | 228  |
| EUUSBOOKA   | Book Leggio antracite cm 50x36 | 228  |



**NOSTRA PRODUZIONE  
ALTRE VARIANTI E MISURE SU RICHIESTA**

# US LEGGIO

PPX TRASPARENTE

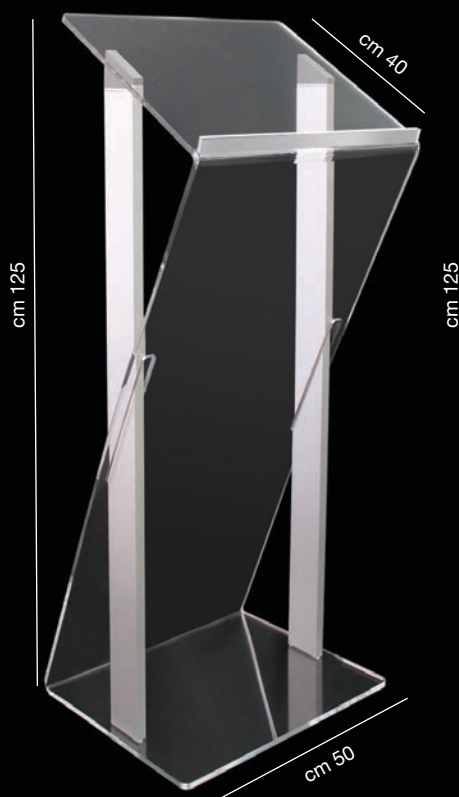

PPX SATINATO



PVC



Leggio con struttura portante in alluminio anodizzato e parte centrale a scelta tra Perspex (trasparente o satinato) e PVC-HD. Profili verticali larghezza cm. 7,5 per le due versioni Perspex, larghezza cm. 10 per la versione PVC-HD.

*Lectern with supporting structure in anodized aluminum and central part chosen between Perspex (transparent or satin) and PVC-HD. Vertical profiles width cm. 7.5 for the two Perspex versions, width cm. 10 for the PVC-HD version.*



## SCHEDA TECNICA

| Codice art.   | Descrizione                   | Dim. cm. | L.P. |
|---------------|-------------------------------|----------|------|
| EUUSLEGGIOTR  | Leggio in Perspex trasparente | 50x125   | 900  |
| EUUSLEGGIOST  | Leggio in Perspex satinato    | 50x125   | 900  |
| EUUSLEGGIOPVC | Leggio in PVC grigio          | 64x123   | 800  |

**NOSTRA PRODUZIONE  
ALTRE VARIANTI E MISURE SU RICHIESTA**

# US POINT & MINIPPOINT

Struttura autoportante in alluminio silver o antracite, e base in PVC-HD grigio cm. 32x32, con cornice klik-klak nei formati A4 e A3 orizzontale e verticale. Disponibile anche con cornice nera. Disponibile anche con profilo rettangolare.

*Self-supporting aluminum silver or anthracite structure, and grey PVC-HD base cm. 32x32, with Klik-Klak frame in A4 and A3 size horizontal and vertical. Also available with a black frame. Available also with rectangular pole.*

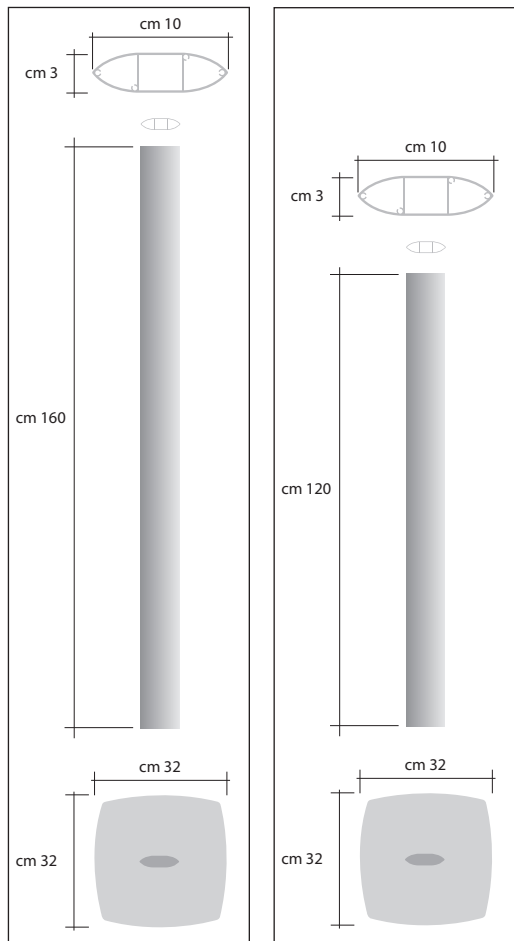

POINT



MINI POINT



## SCHEMA TECNICA

| Codice art.   | Descrizione                              | Altezza cm. | L.P. |
|---------------|--|-------------|------|
| EUUSPOA4      | Point f.to A4 verticale silver           | 160         | 180  |
| EUUSPOA3      | Point f.to A3 verticale silver           | 160         | 192  |
| EUUSMIPOA4    | Mini Point f.to A4 verticale silver      | 120         | 168  |
| EUUSMIPOA3    | Mini Point f.to A3 verticale silver      | 120         | 180  |
| EUUSPOA4A     | Point f.to A4 verticale antracite        | 160         | 180  |
| EUUSPOA3A     | Point f.to A3 verticale antracite        | 160         | 192  |
| EUUSMIPOA4A   | Mini Point f.to A4 verticale antracite   | 120         | 168  |
| EUUSMIPOA3A   | Mini Point f.to A3 verticale antracite   | 120         | 180  |
| EUUSPOA4HO    | Point f.to A4 orizzontale silver         | 160         | 180  |
| EUUSPOA3HO    | Point f.to A3 orizzontale silver         | 160         | 192  |
| EUUSMIPOA4HO  | Mini Point f.to A4 orizzontale silver    | 120         | 168  |
| EUUSMIPOA3HO  | Mini Point f.to A3 orizzontale silver    | 120         | 180  |
| EUUSPOA4AHO   | Point f.to A4 orizzontale antracite      | 160         | 180  |
| EUUSPOA3AHO   | Point f.to A3 orizzontale antracite      | 160         | 192  |
| EUUSMIPOA4AHO | Mini Point f.to A4 orizzontale antracite | 120         | 168  |
| EUUSMIPOA3AHO | Mini Point f.to A3 orizzontale antracite | 120         | 180  |



NOSTRA PRODUZIONE  
ALTRE VARIANTI E MISURE SU RICHIESTA

# US INFO

Struttura autoportante in alluminio silver o antracite, altezza cm. 95, base in PVC-HD grigio cm. 32x32, staffa in Perspex fumè e tasca porta-messaggi trasparente disponibile nei formati A4 e A3 sia verticali che orizzontali. Disponibile anche con profilo rettangolare.

*Self-supporting aluminum silver or anthracite structure, height cm. 95, PVC -HD grey base cm. 32x32, bracket in smoky Perspex and transparent pocket - messages available in A4 and A3 both vertical and horizontal. Available also with rectangular pole.*

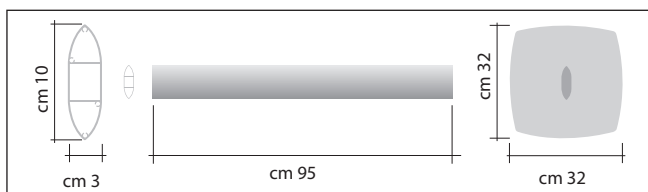

## SCHEDA TECNICA

| Codice art.      | Descrizione                          | L.P. | Codice art.       | Descrizione                             | L.P. |
|------------------|--------------------------------------|------|-------------------|---|------|
| <b>EUUSINA4V</b> | Portamessaggio A4 verticale silver   | 150  | <b>EUUSINA4VA</b> | Portamessaggio A4 verticale antracite   | 150  |
| <b>EUUSINA4O</b> | Portamessaggio A4 orizzontale silver | 150  | <b>EUUSINA4OA</b> | Portamessaggio A4 orizzontale antracite | 150  |
| <b>EUUSINA3V</b> | Portamessaggio A3 verticale silver   | 168  | <b>EUUSINA3VA</b> | Portamessaggio A3 verticale antracite   | 168  |
| <b>EUUSINA3O</b> | Portamessaggio A3 orizzontale silver | 168  | <b>EUUSINA3OA</b> | Portamessaggio A3 orizzontale antracite | 168  |

# US NOTE

Struttura autoportante in alluminio silver o antracite, altezza cm. 95, base in PVC-HD grigio cm. 32x32 e staffa in Perspex fumè che sostiene una cornice klik-klak nei formati A4 e A3. Disponibile anche con cornice nera. Disponibile anche con profilo rettangolare.

*Self-supporting aluminum silver or anthracite, height cm. 95, PVC -HD base, grey cm. 32x32 and smoky Perspex bracket that supports a frame klik - Klak in A4 and A3 sizes. Also available with a black frame. Available also with rectangular pole.*

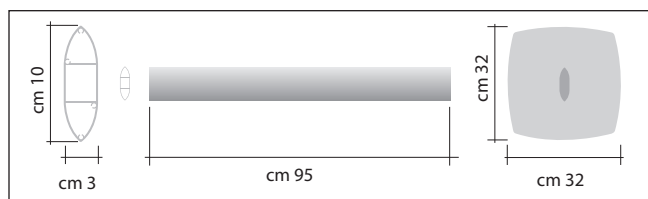

## SCHEDA TECNICA

| Codice art.      | Descrizione                             | L.P. | Codice art.       | Descrizione                                | L.P. |
|------------------|---|------|-------------------|--|------|
| <b>EUUSNOA4V</b> | Klik klak formato A4 silver             | 168  | <b>EUUSNOA4VA</b> | Klik klak formato A4 antracite             | 168  |
| <b>EUUSNOA3V</b> | Klik klak formato A3 verticale silver   | 180  | <b>EUUSNOA3VA</b> | Klik klak formato A3 verticale antracite   | 180  |
| <b>EUUSNOA3O</b> | Klik klak formato A3 orizzontale silver | 180  | <b>EUUSNOA3OA</b> | Klik klak formato A3 orizzontale antracite | 180  |

# US PLEX BOX

Struttura autoportante in alluminio silver con base in PVC-HD cm. 32x32 e tasche porta-brochure in Perspex trasparente ad ALTA CAPIENZA CON UNA PROFONDITÀ DI CM 7. Disponibile anche con profilo rettangolare.

*Self supporting aluminum silver structure with PVC-HD base cm 32x32 and transparent Perspex brochure holder with HIGH CAPACITY CM 7 DEPTH. Available also with rectangular pole.*

## SCHEDA TECNICA PLEX BOX ALTA CAPACITÀ

| Codice art.        | F.to tasche | Altezza cm. | Base cm | L.P. |
|--------------------|-------------|-------------|---------|------|
| <b>EUUSPLEBOF</b>  | 1xA4        | 170         | 32x32   | 229  |
| <b>EUUSPLEBOF2</b> | 2xA4        | 170         | 32x32   | 280  |
| <b>EUUSPLEBOF3</b> | 3xA4        | 170         | 32x32   | 330  |

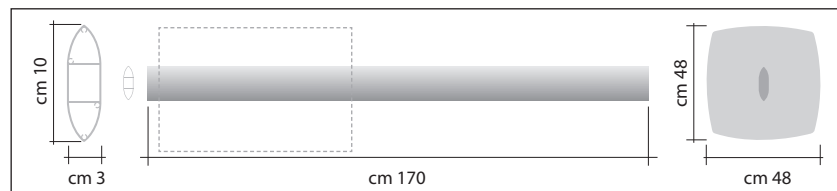

**NOSTRA PRODUZIONE  
ALTRE VARIANTI E MISURE SU RICHIESTA**

# US VALERY BROCHURE

Struttura autoportante in alluminio silver con base in PVC-HD cm. 32x32, cornici klik klak f.to A3 e tasche porta-brochure f.to A4 in Perspex trasparente.

*Self-supporting structure in silver aluminum with PVC-HD base cm. 32x32, klik klak frames A3 size and A4 size brochure pockets in transparent Perspex.*



## SCHEDA TECNICA

| Codice art. | F.to tasche | F.to cornice | L.P. |
|-------------|-------------|--------------|------|
| EUUSVABR    | 3xA4        | 3xA3         | 360  |

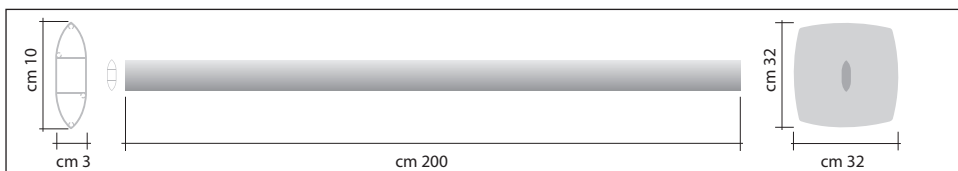

# NEW US VALERY BROCHURE

Struttura autoportante in alluminio silver con base in PVC-HD cm. 32x32, cornici klik klak f.to A3 e tasche porta-brochure f.to A4 in Perspex trasparente.

*Self-supporting structure in silver aluminum with PVC-HD base cm. 32x32, klik klak frames A3 size and A4 size brochure pockets in transparent Perspex.*

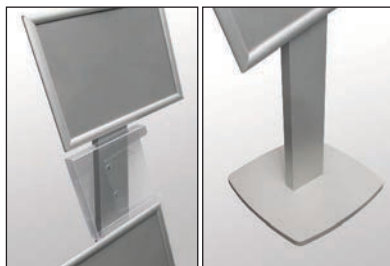

## SCHEDA TECNICA

| Codice art. | F.to tasche | F.to cornice | L.P. |
|-------------|-------------|--------------|------|
| EUUSNWVABR  | 2xA4        | 3xA3         | 312  |

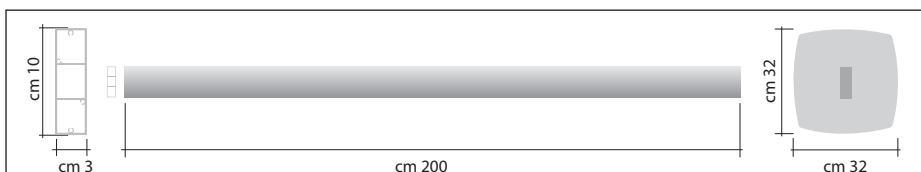

# US FLAG BROCHURE

Struttura autoportante in alluminio silver, altezza cm. 200, base ellittica in PVC-HD cm. 90x30, 3 vaschette porta-brochure in Perspex fumè formato A4, supporto per banner dimensioni cm. 60x200. Disponibile anche con profilo rettangolare.

*Self-supporting structure in silver aluminum, height cm. 200, elliptical base in PVC - HD cm. 90x30, 3 smoky Perspex pans door - brochure in A4 format, support for banner size cm. 60x200. Available also with rectangular pole.*



## SCHEDA TECNICA

| Codice art. | Altezza cm. | Banner cm. | Base cm. | L.P. |
|-------------|-------------|------------|----------|------|
| EUUSFLABR   | 200         | 60x200     | 90x30    | 380  |



NOSTRA PRODUZIONE  
ALTRE VARIANTI E MISURE SU RICHIESTA

# US SEGNALETICA + ARIANNA

Struttura autoportante in alluminio silver, con serie di cornici Arianna applicabili in diverse configurazioni, e base in PVC-HD cm. 32x32. Altezza palo cm. 200, cornici larghezza cm. 50, cm. 60 e cm. 70 ed altezza cm. 15. Disponibile anche con profilo rettangolare.

*Silver anodized self-standing structure with Arianna System frames, which is possible to fix in different configurations, PVC HD base size cm. 32x32 and height cm. 200. Frames are available with a width of cm. 50, 60 or 70 and a height of cm. 15.*

*Available also with rectangular pole.*

## SCHEMA TECNICA

| Codice art. Silver | Codice art. Antracite | Descrizione                            | Codice aggiuntivo per configurazione a bandiera | L.P. |
|--------------------|-----------------------|--|---|------|
| USSAB150           | USSAB150A             | Segnaletica + 1 targa arianna cm.15x50 | + (B)   | 245  |
| USSAB250           | USSAB250A             | Segnaletica + 2 targa arianna cm.15x50 | + (B)   | 290  |
| USSAB350           | USSAB350A             | Segnaletica + 3 targa arianna cm.15x50 | + (B)   | 335  |
| USSAB450           | USSAB450A             | Segnaletica + 4 targa arianna cm.15x50 | + (B)   | 385  |
| USSAB550           | USSAB550A             | Segnaletica + 5 targa arianna cm.15x50 | + (B)   | 430  |
| USSAB650           | USSAB650A             | Segnaletica + 6 targa arianna cm.15x50 | + (B)   | 475  |
| USSAB750           | USSAB750A             | Segnaletica + 7 targa arianna cm.15x50 | + (B)   | 520  |
| USSAB160           | USSAB160A             | Segnaletica + 1 targa arianna cm.15x60 | + (B)   | 250  |
| USSAB260           | USSAB260A             | Segnaletica + 2 targa arianna cm.15x60 | + (B)   | 295  |
| USSAB360           | USSAB360A             | Segnaletica + 3 targa arianna cm.15x60 | + (B)   | 340  |
| USSAB460           | USSAB460A             | Segnaletica + 4 targa arianna cm.15x60 | + (B)   | 390  |
| USSAB560           | USSAB560A             | Segnaletica + 5 targa arianna cm.15x60 | + (B)   | 440  |
| USSAB660           | USSAB660A             | Segnaletica + 6 targa arianna cm.15x60 | + (B)   | 490  |
| USSAB770           | USSAB770A             | Segnaletica + 7 targa arianna cm.15x60 | + (B)   | 550  |
| USSAB170           | USSAB170A             | Segnaletica + 1 targa arianna cm.15x70 | + (B)   | 300  |
| USSAB270           | USSAB270A             | Segnaletica + 2 targa arianna cm.15x70 | + (B)   | 350  |
| USSAB370           | USSAB370A             | Segnaletica + 3 targa arianna cm.15x70 | + (B)   | 400  |
| USSAB470           | USSAB470A             | Segnaletica + 4 targa arianna cm.15x70 | + (B)   | 450  |
| USSAB570           | USSAB570A             | Segnaletica + 5 targa arianna cm.15x70 | + (B)   | 500  |
| USSAB670           | USSAB670A             | Segnaletica + 6 targa arianna cm.15x70 | + (B)   | 550  |
| USSAB770           | USSAB770A             | Segnaletica + 7 targa arianna cm.15x70 | + (B)   | 590  |



# US THEATRE

Struttura autoportante in alluminio silver, adatta ad alloggiare monitor TV di diverse dimensioni in formato 16/9. È composta da pali verticali di sezione ellittica con altezze cm. 200, 250 e 300, e traverse orizzontali a sezione ovale. Monitor non incluso. Disponibile anche con profilo rettangolare.

*Standing structure in silver aluminum, designed to fit 16/9 TV monitor in several sizes. It is composed of vertical poles of elliptical section with heights cm. 200, 250 and 300, and horizontal cross-section oval. Monitor not included. Available also with rectangular pole.*



## SCHEMA TECNICA

| Codice art.  | Descrizione          | Alt. cm. | Larg. cm. | L.P. |
|--------------|----------------------|----------|-----------|------|
| EUUSTH20080  | Struttura per TV 42" | 200      | 80        | 384  |
| EUUSTH200110 | Struttura per TV 50" | 200      | 110       | 408  |
| EUUSTH200120 | Struttura per TV 42" | 200      | 120       | 408  |
| EUUSTH25080  | Struttura per TV 50" | 250      | 80        | 432  |
| EUUSTH250110 | Struttura per TV 42" | 250      | 110       | 432  |
| EUUSTH250120 | Struttura per TV 50" | 250      | 120       | 432  |
| EUUSTH30080  | Struttura per TV 42" | 300      | 80        | 456  |
| EUUSTH300110 | Struttura per TV 50" | 300      | 110       | 456  |
| EUUSTH300120 | Struttura per TV 42" | 300      | 120       | 456  |

**NOSTRA PRODUZIONE  
ALTRE VARIANTI E MISURE SU RICHIESTA**

# US ACCADISPLAY

Struttura autoportante in alluminio silver per l'esposizione di poster bifacciali in cornici klik-klak nei formati cm. 50x70, cm. 70x100. Disponibile anche con profilo rettangolare.

*Free-standing structure, realized in silver or anthracite grey aluminum for bifacial poster exhibition in klik-klak frames size 50x70 cm., cm. 70x100.*

*Available also with rectangular pole.*



## SCHEDA TECNICA

| Codice art. | Descrizione                      | Grafica cm. | L.P. |
|-------------|----------------------------------|-------------|------|
| EUUSHD57    | Accadisplay bifacciale cm.50x70  | 50x70       | 400  |
| EUUSHD710   | Accadisplay bifacciale cm.70x100 | 70x100      | 450  |



# US SWING ANTIVENTO

Struttura autoportante antivento in alluminio silver, per l'esposizione di poster bifacciali in cornici klik-klak nei formati cm. 50x70, cm. 70x100, cm. 100x140; utilizzato in vari contesti esterni (parcheggi, stazioni di servizio, aree di sosta, ecc.). Disponibile anche con profilo rettangolare.

*Monofacial or bifacial free-standing windproof structure in silver aluminum for bifacial poster exhibition, with klik-klak frames in size of 50x70 cm., 70x100 cm. and 100x140 cm. to be utilized in various external context (parking, service stations, parking areas etc.). Available also with rectangular pole.*



## SCHEDA TECNICA

| Codice art. | Descrizione                         | Grafica cm. | L.P. |
|-------------|-------------------------------------|-------------|------|
| EUUSSW57    | Univers Swing bifacciale cm 50x70   | 50X70       | 336  |
| EUUSSW710   | Univers Swing bifacciale cm 70x100  | 70X100      | 484  |
| EUUSSW1014  | Univers Swing bifacciale cm 100x140 | 100X140     | 740  |



**NOSTRA PRODUZIONE  
ALTRE VARIANTI E MISURE SU RICHIESTA**

# US BARRIER ALU

Struttura autoportante per l'esposizione di banner, in alluminio silver o antracite. Disponibile in diverse configurazioni standard e su richiesta personalizzabile in qualsiasi dimensione. Disponibile anche con profilo rettangolare.

*Self-supporting for display banners, aluminum silver or anthracite. Available in different standard configurations and on request customizable in whatever size. Available also with rectangular pole.*

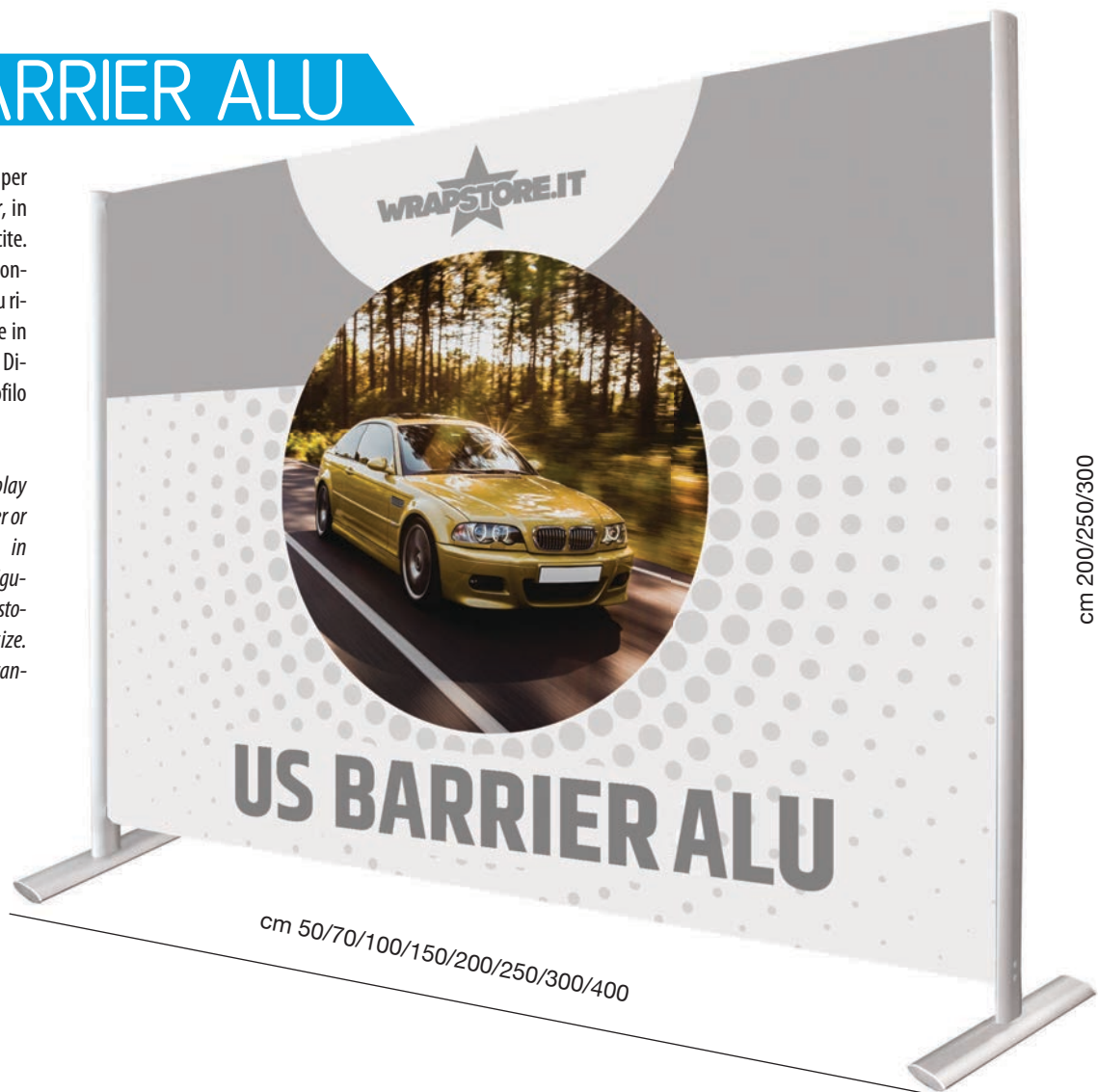

## SCHEMA TECNICA

| Codice art.  | Base x Altezza cm. | L.P. |
|--------------|--------------------|------|
| EUUSBAAL520  | 50x200             | 263  |
| EUUSBAAL720  | 70x200             | 276  |
| EUUSBAAL1020 | 100x200            | 294  |
| EUUSBAAL1520 | 150x200            | 330  |
| EUUSBAAL2020 | 200x200            | 419  |
| EUUSBAAL2520 | 250x200            | 445  |
| EUUSBAAL3020 | 300x200            | 470  |
| EUUSBAAL4020 | 400x200            | 520  |
| EUUSBAAL1025 | 100x250            | 419  |
| EUUSBAAL1525 | 150x250            | 445  |
| EUUSBAAL2025 | 200x250            | 470  |
| EUUSBAAL2525 | 250x250            | 494  |
| EUUSBAAL3025 | 300x250            | 520  |
| EUUSBAAL4025 | 400x250            | 572  |
| EUUSBAAL1030 | 100x300            | 470  |
| EUUSBAAL1530 | 150x300            | 496  |
| EUUSBAAL2030 | 200x300            | 520  |
| EUUSBAAL2530 | 250x300            | 546  |
| EUUSBAAL3030 | 300x300            | 572  |
| EUUSBAAL4030 | 400x300            | 624  |
| EUUSBAAL2525 | 250x250            | 494  |
| EUUSBAAL3025 | 300x250            | 520  |

### FISSAGGIO BANNER SU PROFILO

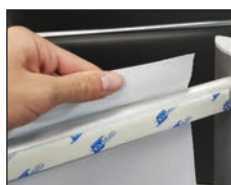

### FISSAGGIO BANNER SU BANNER

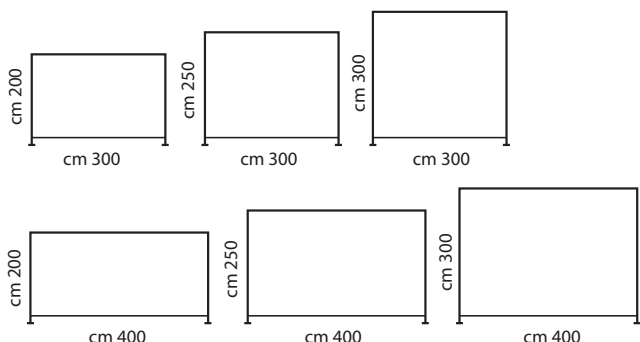
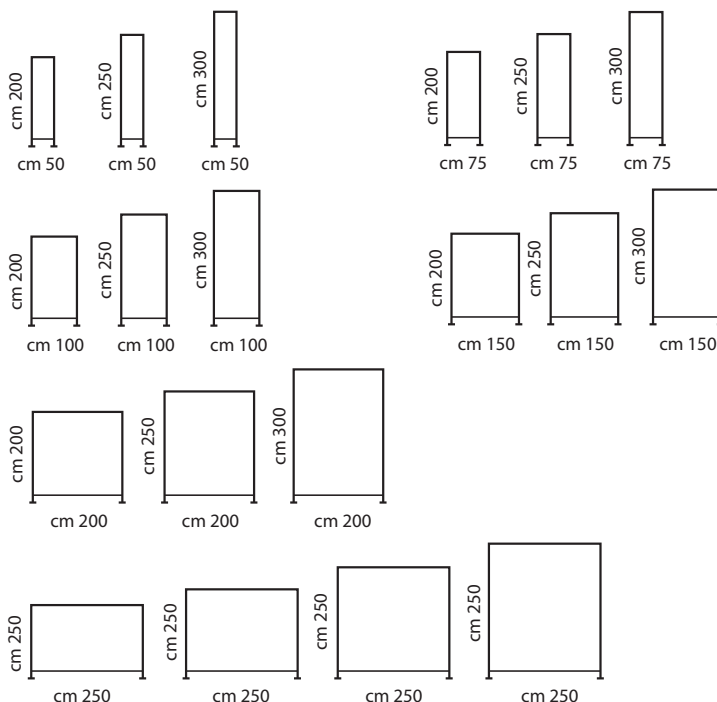

**NOSTRA PRODUZIONE  
ALTRE VARIANTI E MISURE SU RICHIESTA**



# US BACHECA

Espositore autoportante realizzato in alluminio anodizzato con bacheca dotata di guarnizione e chiusura a chiave. Possibilità di personalizzare separatamente anche la testata.

*Self-supporting display unit made of anodized aluminum with bulletin board equipped with gasket and key lock. Possibility to customize the headboard separately as well.*



## SCHEDA TECNICA

| Codice art.  | Descrizione                          | Disposizione | Dimensioni Bacheca cm. |             | L.P.  |
|--------------|--------------------------------------|--------------|------------------------|-------------|-------|
|              |                                      |              | interne                | esterne     |       |
| EUUSRBA4A4   | US Rett. con Bacheca Plus 4 f.ti A4  | verticale    | 49,5x66,5              | 58,5x75,5   | 874   |
| EUUSRBA6A4   | US Rett. con Bacheca Plus 6 f.ti A4  | verticale    | 49,5x98,5              | 58,5x107,5  | 990   |
| EUUSRBA9A4   | US Rett. con Bacheca Plus 9 f.ti A4  | verticale    | 72,5x98,5              | 81,5x107,5  | 1.080 |
| EUUSRBA12A4  | US Rett. con Bacheca Plus 12 f.ti A4 | verticale    | 95,5x98,5              | 104,5x107,5 | 1.200 |
| EUUSRBA4A4H  | US Rett. con Bacheca Plus 4 f.ti A4  | orizzontale  | 65,3x48,3              | 76x70       | 874   |
| EUUSRBA6A4H  | US Rett. con Bacheca Plus 6 f.ti A4  | orizzontale  | 73x48,3                | 108x70      | 990   |
| EUUSRBA9A4H  | US Rett. con Bacheca Plus 9 f.ti A4  | orizzontale  | 73x71,3                | 108x93      | 1.080 |
| EUUSRBA12A4H | US Rett. con Bacheca Plus 12 f.ti A4 | orizzontale  | 73x94,3                | 108x116     | 1.200 |

# US BROCHURE SET QUADRO

Struttura autoportante in alluminio silver o antracite, con mensole portabrochure in Perspex fumè spessore mm. 3 disponibili in diverse configurazioni per ospitare 1, 2 o 3 formati A4. Profilo da cm 7,5. Disponibile anche con ruote.

*Self-supporting structure in silver or anthracite aluminum, with brochure shelves in smoked Perspex thickness mm. 3 available in different configurations to accommodate 1, 2 or 3 A4 sizes. Profile size cm 7,5. Available with wheels too.*

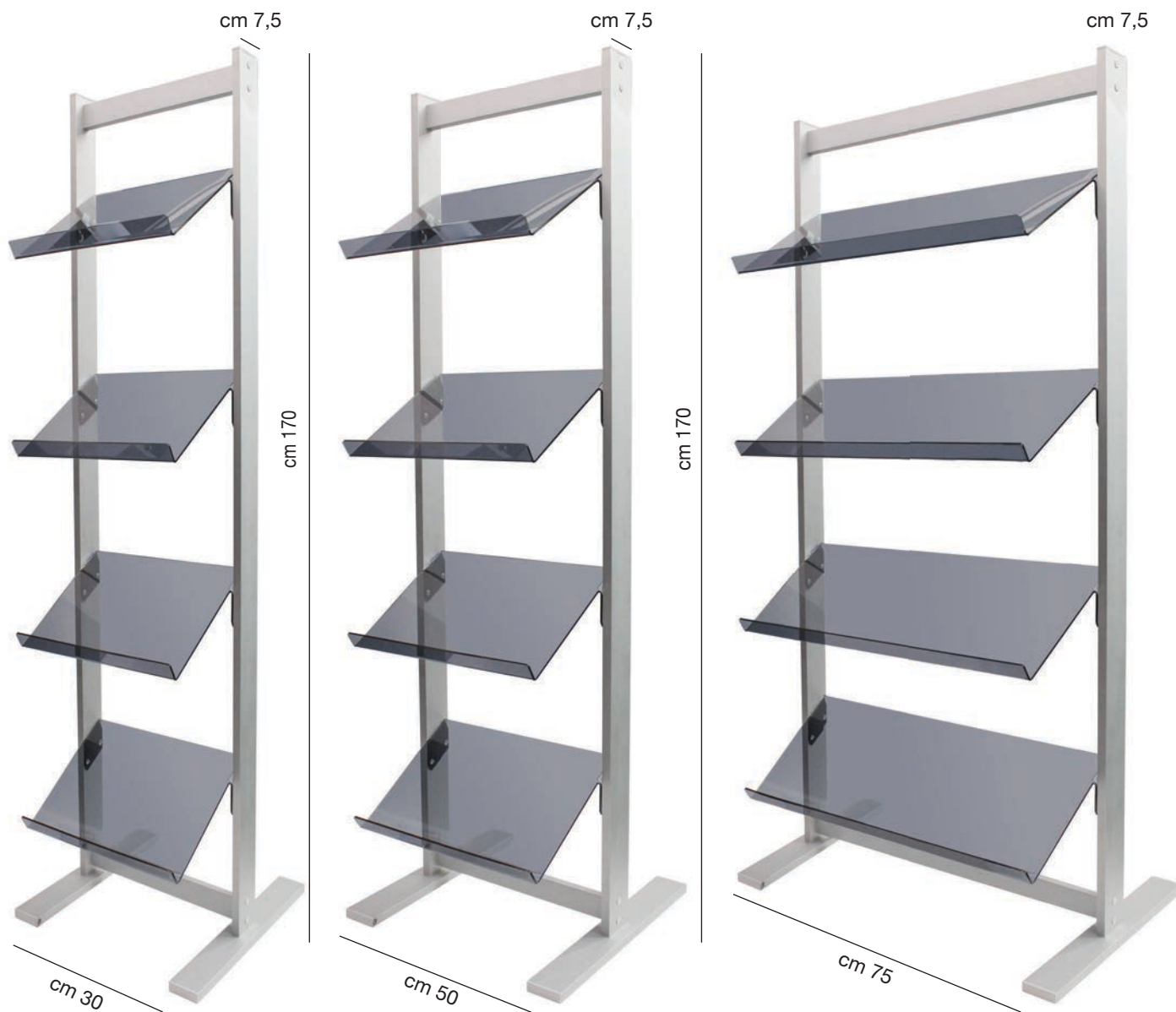

## PROFILO RETTANGOLARE

### SCHEMA TECNICO PROFILO RETTANGOLARE cm 7,5

| Codice art.   | Descrizione                   | L.P. |
|---------------|-------------------------------|------|
| EUNUSBR04A4   | 4 Ripiani f.to A4             | 380  |
| EUNUSBR08A4   | 4 Ripiani f.to 2xA4           | 480  |
| EUNUSBR12A4   | 4 Ripiani f.to 3xA4           | 550  |
| EUNUSBR04A4RU | 4 Ripiani f.to A4 con ruote   | 420  |
| EUNUSBR08A4RU | 4 Ripiani f.to 2xA4 con ruote | 520  |
| EUNUSBR12A4RU | 4 Ripiani f.to 3xA4 con ruote | 590  |

**DISPONIBILE ANCHE  
CON RUOTE**



**NOSTRA PRODUZIONE  
ALTRE VARIANTI E MISURE SU RICHIESTA**

# NUOVO UNIVERS SYSTEM

## MESSAGE A4-A3-B2-B1

La linea del Nuovo Univers System si distingue per l'elegante e moderno profilo squadrato a sezione rettangolare con finitura satinata silver, disponibile nella larghezza di cm. 7,5.

*The line of the New Univers System is distinguished by its elegant and modern square profile with a rectangular section with a silver satin finish, available in cm. 7,5 width.*



### SCHEDA TECNICA MESSAGE A4 VERTICALE PROFILO DA 7,5 CM

| Codice art. | Descrizione                     | L.P. |
|-------------|---------------------------------|------|
| EUNUS4A4VE  | 4 klik klak A4 verticale silver | 242  |

### SCHEDA TECNICA MESSAGE A3 VERTICALE PROFILO DA 7,5 CM

| Codice art. | Descrizione                     | L.P. |
|-------------|---------------------------------|------|
| EUNUS3A3VE  | 3 klik klak A3 verticale silver | 253  |

### SCHEDA TECNICA MESSAGE B2 VERTICALE PROFILO DA 7,5 CM

| Codice art. | Descrizione                                | L.P. |
|-------------|--|------|
| EUNUS1B2VE  | 1 klik klak B2 (50x70 cm) verticale silver | 264  |
| EUNUS2B2VE  | 2 klik klak B2 (50x70 cm) verticale silver | 308  |

### SCHEDA TECNICA MESSAGE B1 VERTICALE PROFILO DA 7,5 CM

| Codice art. | Descrizione                                 | L.P. |
|-------------|---|------|
| EUNUS1B1VE  | 1 klik klak B1 (70x100 cm) verticale silver | 340  |



NOSTRA PRODUZIONE  
ALTRE VARIANTI E MISURE SU RICHIESTA

# NUOVO UNIVERS SYSTEM

## MESSAGE A4 - A3 - B2 - B1 CON VERSIONI BROCHURE

La linea del Nuovo Univers System si distingue per l'elegante e moderno profilo squadrato a sezione rettangolare con finitura satinata silver, disponibile nella larghezza di cm. 7,5.

*The line of the New Univers System is distinguished by its elegant and modern square profile with a rectangular section with a silver satin finish, available in cm. 7,5 width.*



### SCHEDA TECNICA MESSAGE A4 VERTICALE PROFILO DA 7,5 CM

| Codice art.   | Descrizione                                    | L.P. |
|---------------|--|------|
| EUNUS3A4VE1BR | 3 klik klak A4 verticale silver +1 brochure A4 | 260  |
| EUNUS2A4VE2BR | 2 klik klak A4 verticale silver +2 brochure A4 | 253  |

### SCHEDA TECNICA MESSAGE A3 VERTICALE PROFILO DA 7,5 CM

| Codice art.   | Descrizione                                    | L.P. |
|---------------|--|------|
| EUNUS2A3VE1BR | 2 klik klak A3 verticale silver +1 brochure A4 | 253  |
| EUNUS1A3VE2BR | 1 klik klak A3 verticale silver +2 brochure A4 | 248  |

### SCHEDA TECNICA MESSAGE B2 VERTICALE PROFILO DA 7,5 CM

| Codice art.   | Descrizione   | L.P. |
|---------------|---|------|
| EUNUS1B2VE1BR | 1 klik klak B2 (50x70 cm) verticale silver +1 brochure A4 | 280  |

### SCHEDA TECNICA MESSAGE B1 VERTICALE PROFILO DA 7,5 CM

| Codice art.   | Descrizione  | L.P. |
|---------------|--|------|
| EUNUS1B1VE1BR | 1 klik klak B1 (70x100 cm) verticale silver +1 brochure A4 | 352  |



NOSTRA PRODUZIONE  
ALTRE VARIANTI E MISURE SU RICHIESTA

# NUOVO UNIVERS SYSTEM BROCHURE

Struttura autoportante in alluminio anodizzato silver e base in PVC-HD, disponibile sia monofacciale che bifacciale; altezza cm. 170 con serie di tasche portabrochure formati A5 o A4.

*Self-supporting anodized aluminum silver structure and PVC-HD base, available in both single-sided and double-sided; height cm. 170, with several pockets A5 or A4 brochure.*

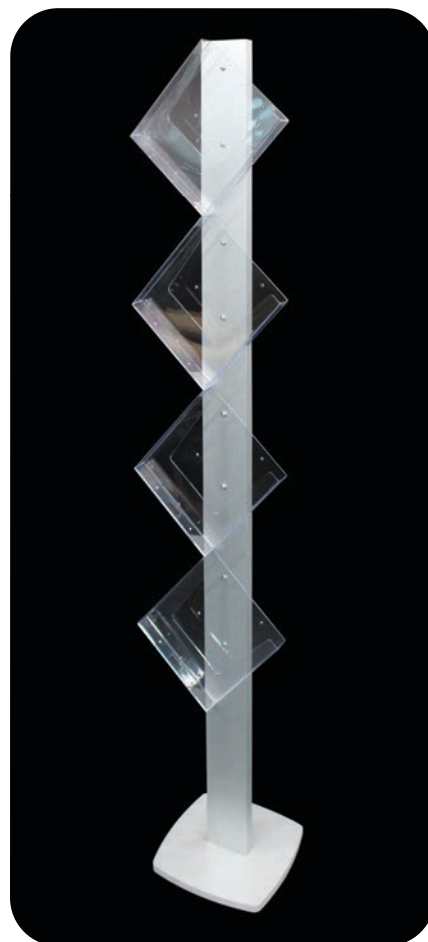
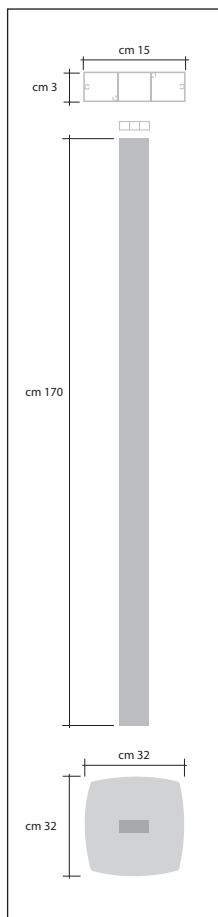

## SCHEDA TECNICA

| Codice art. | Descrizione                   | L.P. |
|-------------|-------------------------------|------|
| EUNUSBR     | 4 tasche f.to A4 monofacciale | 280  |

# US DESK

Desk con struttura in alluminio silver, altezza cm. 90, base e ripiano in PVC espanso grigio scuro antigraffio spessore mm. 19 e pannello frontale personalizzabile in PVC espanso bianco spessore mm. 2 per la versione Standard e mm.3 per la versione XL.

*Desk with aluminum silver structure, height cm. 90, base and shelf in anti-scratch PVC foam dark silver thickness mm. 19 and customizable front panel in white expanded PVC thickness mm. 2 for Standard and mm.3 for XL.*

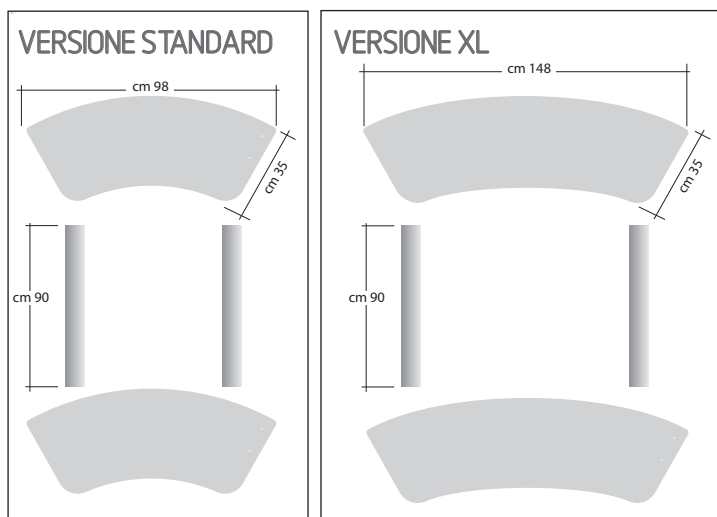

## SCHEDA TECNICA

| Codice art. | Descrizione               | Pannello cm | L.P. |
|-------------|---------------------------|-------------|------|
| EUUSDESK    | Desk Standard cm.98x35x90 | 88,5x90     | 300  |
| EUUSDESKXXL | Desk XL cm. 148x35x90     | 148,5x90    | 400  |
| SNSACCA     | Sacca in tessuto XL       | -           | 50   |

NOSTRA PRODUZIONE  
ALTRE VARIANTI E MISURE SU RICHIESTA



# ROLL - UP

- ROLLER HIGH-STYLE
- NEW ECONOMY ROLLER
- NEW ROLLER MONO
- NEW ELITE FUN
- NEW ROLLER FUN PLUS
- NEW SUPREME INTERCAMBIABILE
- NEW ROLL-UP XXL
- ROLL-UP MAGNETIC
- MAMMUTH
- PLASTIC OUTDOOR
- NEW OUTDOOR
- NEW ROLLER BIFACCIALE
- ROLLER DOUBLE
- STANDELLE
- X BANNER
- SUPPORTI PER DISPLAY, ROLL-UP/POP-UP
- SUPPORTI SPECIALI

# ROLLER HIGH - STYLE

Roll-up monofacciale autoavvolgente in alluminio a due piedi con laterali neri, aggancio grafica superiore tramite asta con chiusura a pinza ed inferiore con biadesivo.  
Sacca compresa nel prezzo.

*Monofacial and single foot aluminum roll-up with black side caps, upper hook graphic through beam with pincers latch, and lower with double-sided tape. Bag included with the price.*



## SCHEDA TECNICA

| Codice art.   | Grafica cm. | Imballo cm. | Peso Kg | Colore      | L.P. |
|---------------|-------------|-------------|---------|-------------|------|
| WKROSTY80200  | 80x200      | 45x20x86    | 1.6     | Silver/Nero | 34   |
| WKROSTY85200  | 85x200      | 45x20x91    | 1.7     | Silver/Nero | 36   |
| WKROSTY100200 | 100x200     | 45x20x106   | 2       | Silver/Nero | 44   |
| WKROSTY120200 | 120x200     | 45x20x126   | 2,6     | Silver/Nero | 50   |

# NEW ECONOMY ROLLER

Roll-up economico monofacciale in alluminio Silver, asta verticale frazionata in tre parti con elastico interno, sistema di aggancio grafica, inferiore mediante biadesivo, superiore con asta con chiusura a pinza. Le dimensioni 50x160, 60x160 e 70x180 hanno un solo piede, tutte le altre doppie. Sacca compresa nel prezzo.

*Single-sided economic roll-up in Silver aluminium, vertical rod divided into three parts with internal elastic, graphic attachment system, lower with double-sided adhesive, upper with rod with clip closure. The 50x160, 60x160 and 70x180 sizes have only one foot, all the others double. Bag included in the price.*



## SCHEDA TECNICA

| Codice art. | Grafica cm. | Imballo cm. | Peso Kg | Colore | L.P. |
|-------------|-------------|-------------|---------|--------|------|
| WKECOROL50  | 50x160      | 11x11x166   | 1,5     | Silver | 33   |
| WKECOROL60  | 60x160      | 11x11x166   | 1,8     | Silver | 34   |
| WKECOROL70  | 70x180      | 11x11x186   | 2,1     | Silver | 36   |
| WKECOROL80  | 80x200      | 11x11x86    | 2,6     | Silver | 38   |
| WKECOROL85  | 85x200      | 11x11x91    | 2,8     | Silver | 40   |
| WKECOROL100 | 100x200     | 11x11x106   | 3,3     | Silver | 46   |
| WKECOROL120 | 120x200     | 11x11x125   | 3,9     | Silver | 54   |



# NEW ROLLER MONO

Roll-up monofacciale autoavvolgente in alluminio anodizzato con piede a scelta tra singolo e doppio, barra superiore a pinza ed inferiore con biadesivo. Sacca compresa nel prezzo.

*Monofacial anodized aluminium roll-up with foot choice between single and double, upper rod with plier and lower double sided tape. Bag included in the price.*

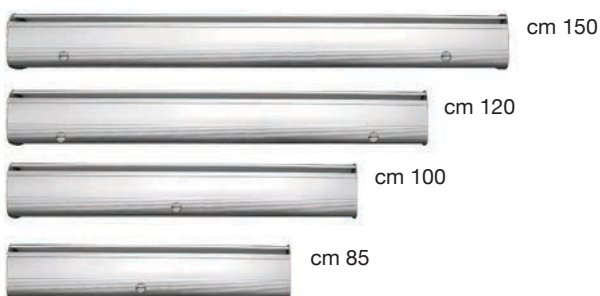

## SCHEDA TECNICA

| Codice art.        | Grafica cm. | Imballo cm. | Peso Kg. | Colore        | L.P. |
|--------------------|-------------|-------------|----------|---------------|------|
| <b>WKROM085200</b> | 85x205      | 11x11x90    | 3        | Silver/Chrome | 56   |
| <b>WKROM100200</b> | 100x205     | 11x11x105   | 3.8      | Silver/Chrome | 66   |
| <b>WKROM120200</b> | 120x205     | 11x11x125   | 4.5      | Silver/Chrome | 80   |
| <b>WKROM150200</b> | 150x205     | 11x11x155   | 4.8      | Silver/Chrome | 98   |



# NEW ELITE FUN

Roll-up monofacciale autoavvolgente in alluminio silver e placche laterali cromate con piedini regolabili; fissaggio grafica superiore tramite barra con chiusura a pinza, inferiore con biadesivo. Sacca compresa nel prezzo.

*Monofacial aluminium Roll-up, with lateral chromed end caps with adjustable base; upper fixing graphic through beam with pinners, lower with double-sided tape. Bag included with the price.*

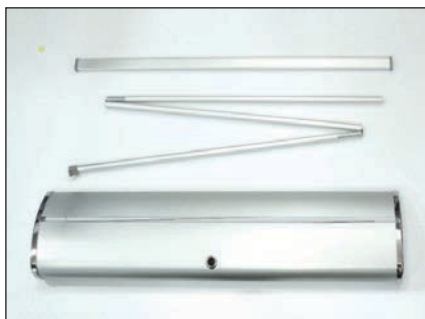

## SCHEDA TECNICA

| Codice art.       | Grafica cm. | Imballo cm. | Peso Kg. | Colore | L.P. |
|-------------------|-------------|-------------|----------|--------|------|
| <b>SLEFU85200</b> | 85x200      | 20x29x100   | 3.5      | Silver | 82   |



# NEW ROLLER FUN PLUS

Roll-up monofacciale autoavvolgente in alluminio silver e placche laterali cromate, con piedini regolabili; fissaggio grafica superiore tramite barra con chiusura a pinza, inferiore con biadesivo. Sacca compresa nel prezzo.

*Monofacial aluminium Roll-up, with lateral chromed end caps, with adjustable base; upper fixing graphic through beam with pincers, lower with double-sided tape. Bag included with the price.*

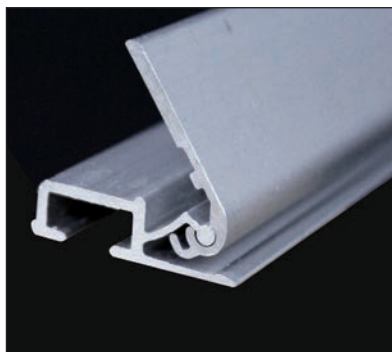
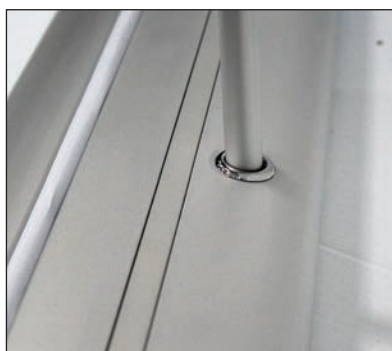
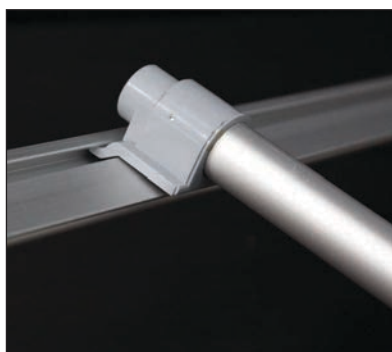

## SCHEDA TECNICA

| Codice art.  | Grafica cm. | Imballo cm. | Peso Kg. | Colore        | L.P. |
|--------------|-------------|-------------|----------|---------------|------|
| SLROFU85200  | 85x200      | 25x13x95    | 4.7      | Silver/Chrome | 98   |
| SLROFU100200 | 100x200     | 25x13x109.5 | 5.7      | Silver/Chrome | 108  |
| SLROFU120200 | 120x200     | 25x13x129.5 | 7.0      | Silver/Chrome | 140  |
| SLROFU150200 | 150x200     | 25x13x159.5 | 8.2      | Silver/Chrome | 160  |
| SLROFU200200 | 200x200     | 25x13x209.5 | 8.6      | Silver/Chrome | 230  |

# NEW SUPREME INTERCAMBIABILE

Roll-up monofacciale autoavvolgente in alluminio silver con placche laterali cromate, piedini regolabili e barra telescopica con altezza regolabile da un minimo di cm. 150 ad un massimo di cm. 220; grafica intercambiabile fissata superiormente tramite barra con chiusura a pinza ed inferiormente con biadesivo. Sacca compressa nel prezzo.

*Monofacial aluminum roll-up with aluminum silver case and chromed end caps, with adjustable base and telescopic pole among a minimum height of cm. 150 to a maximum of cm. 220; upper fixing graphic through beam with pin-cers, lower with double-sided tape. Transport bag included with the price.*



## SCHEDA TECNICA

| Codice art. | Grafica cm.  | Imballo cm. | Peso Kg. | Colore        | L.P. |
|-------------|--------------|-------------|----------|---------------|------|
| DWSUP85220  | 85X150/220   | 52x28x97    | 4.2      | Silver/Chrome | 160  |
| DWSUP100220 | 100 X150/220 | 52x28x112   | 4.7      | Silver/Chrome | 188  |
| DWSUP120220 | 120 X150/220 | 52x28x132   | 6        | Silver/Chrome | 220  |
| DWSUP150220 | 150 X150/220 | 52x28x162   | 7.8      | Silver/Chrome | 285  |



# NEW ROLL - UP XXL

Roll-up autoavvolgente di grandi dimensioni, monofacciale con cassa in alluminio, doppio piede e placche laterali cromate; fissaggio grafica superiore tramite barra con chiusura a pinza, inferiore con biadesivo. Sacca compresa nel prezzo.

*Big dimension monofacial Roll-up with aluminium silver case, double foot and lateral chromed caps; Upper fixing graphic through beam with pincers, lower with double-sided tape. Transport bag included with the price.*



## SCHEDA TECNICA

| Codice art.   | Grafica cm. | Imballo cm. | Peso Kg. | Colore        | L.P. |
|---------------|-------------|-------------|----------|---------------|------|
| DWROXXL150200 | 150x205     | 16x16x160   | 8.5      | Silver/Chrome | 285  |
| DWROXXL180200 | 180x205     | 16x16x190   | 9.5      | Silver/Chrome | 320  |
| DWROXXL200200 | 200x205     | 16x16x210   | 10.5     | Silver/Chrome | 360  |
| DWROXXL240200 | 240x200     | 16x16x252   | 12.5     | Silver/Chrome | 385  |

**HIGH QUALITY**



# ROLL-UP MAGNETIC

Roll-up monofacciale autoavvolgente in alluminio silver con piedi e placche laterali cromate; l'asta superiore integra dei magneti che permettono di agganciare più grafiche in sequenza. Fissaggio grafica superiore tramite barra con chiusura a pinza, inferiore con biadesivo. Sacca compresa nel prezzo.

*Monofacial silver aluminium Roll-up, with lateral and chromed lateral caps; the upper rod with the magnets that allow to show more graphics in sequence. Fixing upper graphics through rod with pincers latch, lower with double-sided tape. Bag included with the price.*

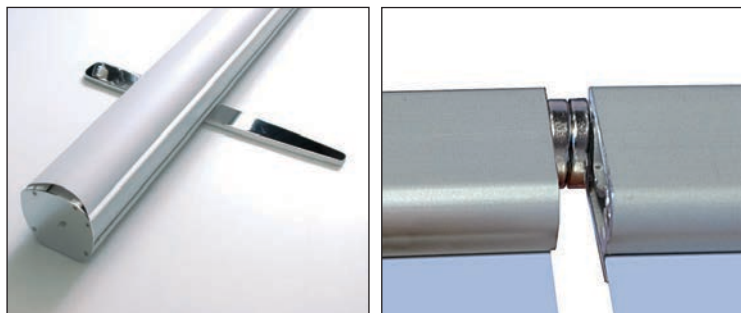

## SCHEDA TECNICA

| Codice art.  | Grafica cm. | Imballo cm. | Peso Kg. | Colore        | L.P. |
|--------------|-------------|-------------|----------|---------------|------|
| DWROMA85200  | 85x205      | 34x27x95    | 5.6      | Silver/Chrome | 152  |
| DWROMA100200 | 100x205     | 37x27x109   | 6.5      | Silver/Chrome | 180  |
| DWROMA120300 | 120x305     | 128x38x14   | 7.5      | Silver/Chrome | 232  |



cm 200

# MAMMUTH

Roll-up monofacciale autoavvolgente di grandi dimensioni, con aste verticali telescopiche e cassa in alluminio silver con particolari cromati; fissaggio grafica superiore tramite barra con chiusura a pinza, inferiore con biadesivo. Sacca compresa nel prezzo.

*Great dimension monofacial Roll-up, with vertical telescopic beam and with chromed fixed support base; Upper fixing graphic through beam with pincers (snap), lower with double-sided tape. Transport bag included with the price.*



cm 300

cm 250

cm 220

cm 200



## SCHEDA TECNICA

| Codice art.  | Grafica cm.         | Imballo cm. | Peso Kg. | Colore | L.P. |
|--------------|---------------------|-------------|----------|--------|------|
| DWROMH200300 | 200x200/220/250/300 | 210x17x15   | 10.3     | Silver | 360  |

# PLASTIC OUTDOOR

Roll-up bifacciale autoavvolgente per esterni con base in plastica grigia riempibile ad acqua o sabbia, fissaggio grafica superiore tramite barra con chiusura a pinza, inferiore con biadesivo. Sacca compresa nel prezzo.

*Bifacial outdoor roll-up with grey plastic base refillable with water or sand, upper fixing graphic through beam with pincers, lower with double-sided tape. Transport bag included with the price.*



## SCHEDA TECNICA

| Codice art. | Grafica cm. | Imballo cm. | Peso Kg | Colore       | L.P. |
|-------------|-------------|-------------|---------|--------------|------|
| SLOUT80200  | 80x200      | 105x24x51   | 14.6    | Black/Silver | 580  |

# NEW OUTDOOR

Roll-up bifacciale autoavvolgente in alluminio silver con particolari cromati; dispone di molle per assorbire l'energia del vento, e può essere quindi collocato anche in esterno. Fissaggio grafica superiore tramite barra con chiusura a pinza, inferiore con biadesivo. Sacca compresa nel prezzo.

*Bifacial aluminium Roll-up with aluminium silver case with chromed parts; it has springs to absorb the wind energy so it can be positioned outdoor too. Upper fixing graphic through beam with pincers, lower with double-sided tape. Transport bag included with the price.*

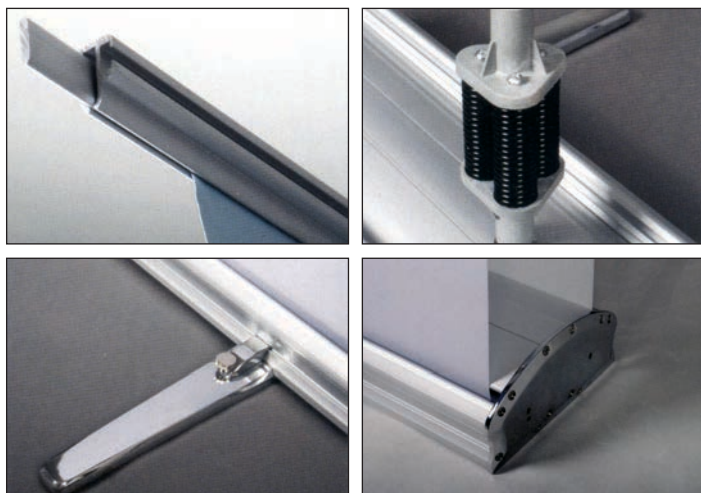

## SCHEDA TECNICA

| Codice art.  | Grafica cm. | Imballo cm. | Peso Kg | Colore        | L.P. |
|--------------|-------------|-------------|---------|---------------|------|
| DWNWOUT85180 | 85x180      | 25x15x95    | 14.5    | Silver/Chrome | 690  |
| UTROOU120200 | 120x200     | 28x17x127   | 20      | Silver/Chrome | 760  |

# NEW ROLLER BIFACCIALE

Roll-up bifacciale autoavvolgente in alluminio silver; fissaggio grafica superiore tramite barra con chiusura a pinza, inferiore con biadesivo. Sacca compresa nel prezzo.

*Bifacial aluminium silver Roll-up; Upper fixing graphic through beam with pincers, lower with double-sided tape. Bag included with the price.*



## SCHEMA TECNICA

| Codice art.  | Grafica cm. | Imballo cm. | Peso Kg. | Colore        | L.P. |
|--------------|-------------|-------------|----------|---------------|------|
| WKROBI85200  | 85x203      | 20x11x90    | 5        | Silver/Chrome | 116  |
| WKROBI100200 | 100x203     | 20x11x105   | 5.5      | Silver/Chrome | 136  |
| WKROBI120200 | 120x203     | 20x11x125   | 6        | Silver/Chrome | 164  |



# ROLLER DOUBLE

Roll-up bifacciale autoavvolgente in alluminio silver e finiture cromate, con piedini regolabili; fissaggio grafica superiore tramite barra con chiusura a pinza, inferiore con biadesivo. Sacca compresa nel prezzo.

*Bifacial Roll-up, with silver aluminium case and chromed finishing with adjustable bases; upper graphic attachment through rod with pincers latch, lower with double-sided tape. Bag included with the price.*



## SCHEMA TECNICA

| Codice art.  | Grafica cm. | Imballo cm. | Peso Kg. | Colore        | L.P. |
|--------------|-------------|-------------|----------|---------------|------|
| DWROD085200  | 85x200      | 25x13x95    | 6.1      | Silver/Chrome | 180  |
| DWROD0100200 | 100x200     | 25x13x109.5 | 8.0      | Silver/Chrome | 220  |



# STANDELLE

Struttura autoportante monofacciale in alluminio, con barre orizzontali con chiusura a pinza per banner, piedini regolabili. Sacca rigida compresa nel prezzo.

*Monofacial vertical aluminium structure, with horizontal pincers latch rod for banner, adjustable bases. Bag included within the price.*

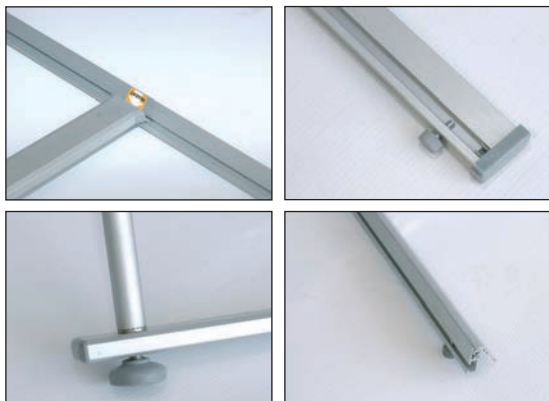

## SCHEDA TECNICA STANDELLE MONOFACCIALE

| Codice art.  | Misure esterne cm. | Grafica cm. | Imballo cm. | Peso Kg. | L.P. |
|--------------|--------------------|-------------|-------------|----------|------|
| DWSTAL60180  | 60x188             | 60x180      | 10x10x71    | 2.5      | 54   |
| DWSTAL75200  | 75x208             | 75x200      | 10x10x77    | 3        | 57   |
| DWSTAL80200  | 80x208             | 80x200      | 10x10x82    | 3        | 60   |
| DWSTAL90200  | 90x208             | 90x200      | 10x10x92    | 3        | 62   |
| DWSTAL100200 | 100x208            | 100x200     | 10x10x102   | 3.1      | 66   |

# X BANNER

Struttura autoportante in fibra di vetro per banner; sacca di trasporto compresa nel prezzo.

*Banner vertical fibreglasses aluminium structure; bag included with the price.*

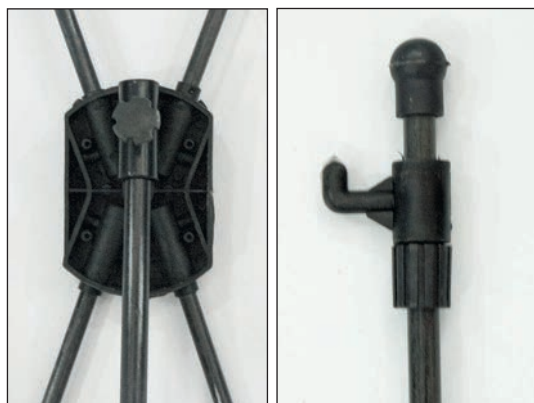

## SCHEDA TECNICA

| Codice art. | Misure esterne cm. | Grafica cm. | Imballo cm. | Peso Kg. | L.P. |
|-------------|--------------------|-------------|-------------|----------|------|
| WKXBA60160  | 60x160             | 60x160      | 4x6x108     | 1.2      | 14   |
| WKXBA80180  | 80x180             | 80x180      | 4x6x108     | 1.3      | 18   |
| WKXBA80200  | 80x200             | 80x200      | 4x6x108     | 1.5      | 20   |

# SUPPORTI PER DISPLAY, ROLL-UP/POP-UP

## BANNER STOP-LIGHT

Supporto per il confezionamento di roll-up, fronte bianco con retro grigio; sottile, liscio da entrambe le superfici, ottimo grip per il biadesivo dell'avvolgitore, ottima stampabilità con inchiostri solvent, eco-solvent, UV. **No stampa Latex**

### SCHEDA TECNICA

| Codice art. | Colore | Finitura | Spess.My | Dimensioni H cm | Rotolo L mt | L.P. |
|-------------|--------|----------|----------|-----------------|-------------|------|
| GPSL4209150 | bianco | opaca    | 280      | 91              | 50          | 296  |
| GPSL4201050 | bianco | opaca    | 280      | 106             | 50          | 345  |
| GPSL4201550 | bianco | opaca    | 280      | 152             | 50          | 494  |



## PET FRONTLIT BIANCO RETRO BIANCO 230My

Supporto per il confezionamento di roll-up, fronte bianco opaco con retro bianco lucido; ottimo grip per il biadesivo all'avvolgitore, ottima stampabilità con inchiostri solvent, eco-solvent, UV. **No stampa Latex**

### SCHEDA TECNICA

| Codice art. | Colore | Finitura | Spess.My | Dimensioni H cm | Rotolo L mt | L.P. |
|-------------|--------|----------|----------|-----------------|-------------|------|
| GPFL3109150 | bianco | opaca    | 230      | 91              | 50          | 246  |
| GPFL3101050 | bianco | opaca    | 230      | 105             | 50          | 286  |



## KERNOW JET® ROLLUP-POPUP

## SUPPORTO IN POLIPROPILENE RETRO BIANCO PER ROLL-UP My165

Supporto in Polipropilene, spessore 165 my, bianco con retro bianco, alta opacità. Nuova soluzione economica per roll-up compatibile con tutte le tecnologie di stampa.

### SCHEDA TECNICA

| Codice art.   | Colore | Finitura | Spess.My | Dimensioni H cm | Rotolo L mt | L.P. |
|---------------|--------|----------|----------|-----------------|-------------|------|
| KCPPB01659150 | bianco | opaca    | 165      | 91,4            | 50          | 438  |
| KCPPB01651050 | bianco | opaca    | 165      | 106,7           | 50          | 512  |



## POLIESTERE COMPOSTO RETRO GRIGIO PER ROLL-UP My 225

Nuovo supporto economico per roller da 225 my, finitura leggermente gofrata, non necessita di laminazione, superficie antistatica. Compromesso ideale tra prezzo e alta qualità.

### SCHEDA TECNICA

| Codice art. | Colore | Finitura | Spess.My | Dimensioni H cm | Rotolo L mt | L.P. |
|-------------|--------|----------|----------|-----------------|-------------|------|
| KCSU2259130 | bianco | gofrata  | 225      | 91,4            | 30          | 410  |



## SUPPORTO IN POLIESTERE RETRO BIANCO PER ROLL-UP My 300

Supporto in Poliestere, spessore 300 my, bianco con retro bianco, alta opacità. Nuova soluzione economica per roll-up compatibile con tutte le tecnologie di stampa.

### SCHEDA TECNICA

| Codice art. | Colore | Finitura | Spess.My | Dimensioni H cm | Rotolo L mt | L.P. |
|-------------|--------|----------|----------|-----------------|-------------|------|
| KCSU3009130 | bianco | opaca    | 300      | 91,4            | 30          | 462  |
| KCSU3001030 | bianco | opaca    | 300      | 106,7           | 30          | 525  |
| KCSU3001530 | bianco | opaca    | 300      | 152,4           | 30          | 730  |



## POLIESTERE COMPOSTO RETRO GRIGIO PER POP-UP My 500

Nuovo supporto economico per roller da 500 my, finitura leggermente gofrata, non necessita di laminazione, superficie antistatica.

### SCHEDA TECNICA

| Codice art. | Colore | Finitura | Spess.My | Dimensioni H cm | Rotolo L mt | L.P. |
|-------------|--------|----------|----------|-----------------|-------------|------|
| KCSU5009130 | bianco | gofrata  | 500      | 91,4            | 30          | 595  |





**POLIESTERE BIANCO SATINATO ADESIVO REMOVIBILE My 130**

Supporto in poliestere bianco con adesivo a microsfere per una facile applicazione, collante removibile.

**SCHEMA TECNICA**

| Codice art.  | Colore | Finitura | Spess.My | Dimensioni H cm | Rotolo L mt | L.P. |
|--------------|--------|----------|----------|-----------------|-------------|------|
| KCADRE139130 | bianco | satinata | 130      | 91,4            | 30          | 322  |

**POLIESTERE BACKLIGHT My 200 LUCIDO**

Supporto in poliestere traslucido, stampa fronte, finitura lucida, altissima risoluzione giorno e notte, alto spessore, rivestimento antigraffio.

**SCHEMA TECNICA**

| Codice art.     | Colore | Finitura | Spess.My | Dimensioni H cm | Rotolo L mt | L.P. |
|-----------------|--------|----------|----------|-----------------|-------------|------|
| KCBALIGL2001030 | bianco | lucida   | 200      | 106,7           | 30          | 585  |
| KCBALIGL2001330 | bianco | lucida   | 200      | 137,2           | 30          | 750  |
| KCBALIGL2001530 | bianco | lucida   | 200      | 152,4           | 30          | 834  |

**POLIESTERE BACKLIGHT My 145 SATINATO**

Supporto in poliestere, spessore 145 my, stampabile su entrambi i lati, finitura satinata, ottima stampabilità e rivestimento anti graffio.

**SCHEMA TECNICA**

| Codice art.     | Colore | Finitura | Spess.My | Dimensioni H cm | Rotolo L mt | L.P. |
|-----------------|--------|----------|----------|-----------------|-------------|------|
| KCBALIMA1459150 | opal   | satinata | 145      | 91,4            | 50          | 560  |

**POLIESTERE PER GRAFICHE CALPESTABILI SU PAVIMENTI**

Supporto in poliestere, spessore 170 my, estremamente resistente per grafiche calpestabili su pavimenti lisci con adesivo removibile. Certificato R10, non necessità di laminazione.

**SCHEMA TECNICA**

| Codice art.    | Colore | Finitura    | Spess.My | Dimensioni H cm | Rotolo L mt | L.P.  |
|----------------|--------|-------------|----------|-----------------|-------------|-------|
| KCSHARK1701325 | bianco | strutturato | 170      | 137,2           | 25          | 940   |
| KCSHARK1701525 | bianco | strutturato | 170      | 152,4           | 25          | 1.045 |

**SUPPORTO ADESIVO PER GRAFICHE CALPESTABILI SU PAVIMENTI ESTERNI**

Supporto in PVC-Free, spessore 200 my, estremamente resistente per grafiche calpestabili su asfalto, mattonato e cemento. Certificato R12, non necessità di laminazione.

**SCHEMA TECNICA**

| Codice art.   | Colore | Finitura    | Spess.My | Dimensioni H cm | Rotolo L mt | L.P.  |
|---------------|--------|-------------|----------|-----------------|-------------|-------|
| KCROAD2001225 | bianco | strutturato | 200      | 122             | 25          | 1.750 |

**POLIESTERE TRASPARENTE LUCIDO**

Supporto in poliestere trasparente, spessore 142 my, alta stabilità al calore, supporto antistatico, non adesivo.

**SCHEMA TECNICA**

| Codice art. | Colore      | Finitura | Spess.My | Dimensioni H cm | Rotolo L mt | L.P. |
|-------------|-------------|----------|----------|-----------------|-------------|------|
| KCPETCL9130 | trasparente | lucida   | 142      | 137             | 30          | 615  |



# TOTEM

- TOTEM TECHNO BROCHURE&PRINT
- TOTEM ALL BANDIERA
- TOTEM BANDIERA A&B
- TOTEM SEGNALETICA
- TOTEM ARIANNA STYLE
- NEW BIG TOTEM
- MINI BIG TOTEM
- NEW BIG TOTEM PER ESTERNO
- TOTEM LUMINOSO
- NEW BIG TOTEM QUADRO PER ESTERNO
- TOTEM RATIONAL &RATIONAL SLIM
- TOTEM RATIONAL LIGHT PVC
- TOTEM RATIONAL LIGHT PERSPEX
- TOTEM TECHNO HARD
- TOTEM KLIK KLAK
- SISTEMA ALICE
- TOTEM ALLUMINIO
- TOTEM TRIS
- TOTEM PIUMA &KARTOON
- NEW ONDA TOTEM E ONDA INFO
- TOTEM MULTIMEDIALE

# TOTEM TECHNO

Totem bifacciale da interno realizzato con profili in alluminio da 40 mm. dove è possibile far alloggiare pannelli in forex di spessore mm. 5 inclusi, e base in PVC-HD.

*Bifacial indoor totem realized with 40 mm. thickness aluminum profiles suitable for forex panels 5 mm. thickness included, and PVC-HD base.*



cm 180/200

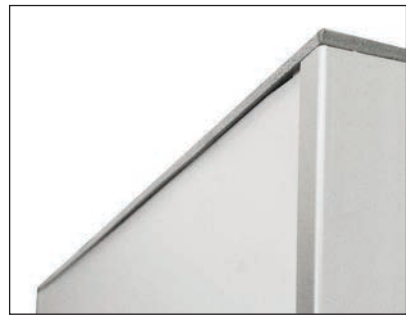

## SCHEDA TECNICA

| Codice art.    | Dim. esterne cm. | Dim. grafica cm. | L.P. |
|----------------|------------------|------------------|------|
| EUTOTECH50180  | 50x180           | 46x180           | 312  |
| EUTOTECH60180  | 60x180           | 56x180           | 364  |
| EUTOTECH70180  | 70x180           | 66x180           | 410  |
| EUTOTECH80200  | 80x200           | 76x198           | 458  |
| EUTOTECH100200 | 99x200           | 92x200           | 500  |

NOSTRA PRODUZIONE  
ALTRE VARIANTI E MISURE SU RICHIESTA

# TOTEM TECHNO BROCHURE & PRINT

Totem da interno con struttura autoportante in alluminio, base in pvc-hd e tappo superiore in pvc espanso, personalizzabile in diverse configurazioni con serie di tasche porta-brochure trasparenti e parte laterale liscia per applicazione grafiche. Su richiesta è possibile averlo anche bifacciale.

*Indoor totem with self-supporting aluminum structure, HD-PVC base and expanded PVC top cap, customizable in different configurations with a series of transparent brochure holder pockets and smooth side for graphic application. On request it is also possible to have it double-sided.*



## TOTEM TECHNO BROCHURE



## TOTEM TECHNO PRINT

### SCHEDA TECNICA TECHNO BROCHURE

| Codice art. | Dim. esterne cm. | F.to tasche                    | L.P. |
|-------------|------------------|--------------------------------|------|
| EUTOTECHBR1 | 25x183           | 4x1/3 A4                       | 350  |
| EUTOTECHBR2 | 25x183           | 4xA5                           | 364  |
| EUTOTECHBR3 | 56x183           | 8xA5                           | 512  |
| EUTOTECHBR4 | 56x183           | 8xA4                           | 550  |
| EUTOTECHBR5 | 67x183           | 1 klik klak 50x70 + 1 tasca A4 | 600  |

### SCHEDA TECNICA TECHNO PRINT

| Codice art.      | Dim. esterne cm. | Dim. grafica cm. | L.P. |
|------------------|------------------|------------------|------|
| EUTOTECHPR100200 | 99x200           | 92x198           | 550  |

**NOSTRA PRODUZIONE  
ALTRE VARIANTI E MISURE SU RICHIESTA**

# TOTEM ALL BANDIERA

Totem bifacciale con base in pvc-hd spessore mm. 10 realizzato con doppio profilo in alluminio anodizzato silver spessore cm. 7,5 su cui è fissato un pannello in pvc spessore mm. 10. Disponibile anche in altre varianti su richiesta.

*Double-sided totem with pvc-hd base 10 mm. thickness made with double profile in silver anodized aluminum thickness cm. 7.5 on which is fixed a pvc panel thickness mm. 10. Also available in other variations on request.*

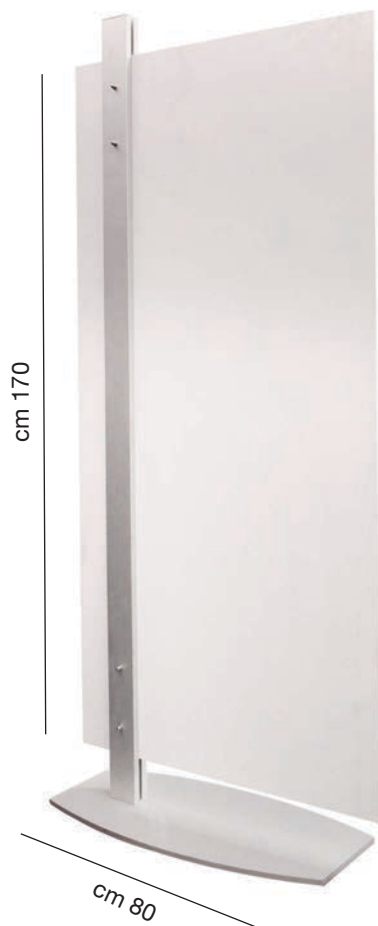

| Cod. Art.  | Pannello cm. | Base cm. | L.P. |
|------------|--------------|----------|------|
| EUTOTALLBA | 80x170       | 80x32    | 350  |

**NOSTRA PRODUZIONE  
ALTRE VARIANTI E MISURE SU RICHIESTA**

# TOTEM BANDIERA A&B

Totem bifacciale a bandiera con base forata in pvc-hd spessore mm. 10, e doppio profilo in alluminio anodizzato da cm. 5 su cui è fissato un pannello di forex spessore mm. 10. Disponibile in due varianti standard, ed in altre configurazioni su richiesta. Tasselli per fissaggio a terra inclusi.

*Double-sided flag totem with perforated base in pvc-hd 10 mm. thickness, and double profile in anodized aluminum of cm. 5 on which is fixed a forex panel thickness mm. 10. Available in two standard variants, and in other configurations on request. Ground anchors included.*



FISSAGGI SU CALCESTRUZZO



FISSAGGI SU ASFALTO



Mod. A

Mod. B

| Cod. Art. | Descrizione            | Dim. Base cm. | Dim pannello cm. | Dim grafica cm. | L.P. |
|-----------|------------------------|---------------|------------------|-----------------|------|
| EUTOTBAA  | Con grafica laterale   | 30x20         | 48x70            | 43x70           | 250  |
| EUTOTBAB  | Senza grafica laterale | 30x20         | 48x70            | 43x70           | 250  |

**NOSTRA PRODUZIONE  
ALTRE VARIANTI E MISURE SU RICHIESTA**

# TOTEM SEGNALETICA

Totem per segnaletica da interno con targa in alluminio e base in PVC-HD. È possibile applicare grafiche con autoadesivo grazie alla superficie liscia.

*Indoor signposting totem with aluminum sheet and PVC-HD base. It is possible to apply self-adhesive graphics thanks to the smooth surface.*



## SCHEDA TECNICA

| Codice art. | Dim. targa cm. | Base cm. | Colore    | L.P. |
|-------------|----------------|----------|-----------|------|
| EUTWTOTSES  | 15x170         | 32x32    | Silver    | 200  |
| EUTWTOTSEA  | 15x170         | 32x32    | Antracite | 200  |

# TOTEM VELAPLEX

Totem autoportante realizzato con profili in alluminio da cm. 5 e base in pvc-hd spessore mm. 10, con tasca velaplex trasparente ancorata a ganci superiori che le permettono di ondulare ed essere rimossa con facilità. La grafica può essere anche bifacciale ed è facilmente sostituibile.

*Self-supporting totem made with aluminum profiles of cm. 5 and pvc-hd base 10 mm. thickness, with transparent velaplex pocket anchored to upper hooks that allow it to be undulated and removed easily. The graphics can also be double-sided and are easily replaceable.*



| Cod. Art.    | Altezza cm. | Base cm. | Tasca cm. | L.P. |
|--------------|-------------|----------|-----------|------|
| EUTOTVEL5070 | 180         | 63x32    | 50x70     | 300  |

**NOSTRA PRODUZIONE  
ALTRE VARIANTI E MISURE SU RICHIESTA**

# TOTEM ARIANNA STYLE

Totem autoportante realizzato con profili in alluminio di spessore mm. 18. Dal design elegante e minimale, da quest'anno si rinnova completamente con finiture estetiche inedite, diventando anche più economico. Leggero e resistente, si distingue per l'estetica raffinata e la struttura solida, interamente assemblata a mano presso i nostri reparti di produzione, che su richiesta e per determinati quantitativi realizzano anche formati su misura. Due pannelli in PVC spessore mm. 2 inclusi.

*Totem-standing, made of aluminum profiles mm. thick 18. Minimal and elegant design, it is now completely renewed with other aesthetic finishes, becoming also cheaper. Light and strong, has a stable and refined structure, wholly hand assembled in our production departments, that also realize tailored sizes on request. Two PVC panels thickness mm. 2 included.*



CORNICE NERA

CORNICE BIANCA



CORNICE GRIGIA

CORNICE ARGENTO ANODIZZATO



## TOTEM ARIANNA STYLE NERO

| Codice art. | Dimens. est. cm | Grafica cm | L.P. |
|-------------|-----------------|------------|------|
| EUTAS50140N | 50,5x142,5      | 49,9x132,2 | 380  |
| EUTAS50160N | 50,5x161        | 49,9x151,1 | 410  |
| EUTAS50180N | 50,5x177,5      | 49,9x167,3 | 438  |
| EUTAS50200N | 50,5x192,2      | 49,9x182,3 | 468  |
| EUTAS60140N | 60,5x142,5      | 59,9x132,2 | 410  |
| EUTAS60160N | 60,9x161        | 59,9x151,1 | 438  |
| EUTAS60180N | 60,5x177,5      | 59,9x167,3 | 482  |
| EUTAS60200N | 60,5x192,2      | 59,9x182,3 | 512  |
| EUTAS70140N | 70,5x142,5      | 69,9x132,2 | 438  |
| EUTAS70160N | 70,5x161        | 69,9x151,1 | 468  |
| EUTAS70180N | 70,5x177,5      | 69,9x167,3 | 512  |
| EUTAS70200N | 70,5x192,2      | 69,9x182,3 | 540  |

## TOTEM ARIANNA STYLE BIANCO

| Codice art. | Dimens. est. cm | Grafica cm | L.P. |
|-------------|-----------------|------------|------|
| EUTAS50140B | 50,5x142,5      | 49,9x132,2 | 380  |
| EUTAS50160B | 50,5x161        | 49,9x151,1 | 410  |
| EUTAS50180B | 50,5x177,5      | 49,9x167,3 | 438  |
| EUTAS50200B | 50,5x192,2      | 49,9x182,3 | 468  |
| EUTAS60140B | 60,5x142,5      | 59,9x132,2 | 410  |
| EUTAS60160B | 60,9x161        | 59,9x151,1 | 438  |
| EUTAS60180B | 60,5x177,5      | 59,9x167,3 | 482  |
| EUTAS60200B | 60,5x192,2      | 59,9x182,3 | 512  |
| EUTAS70140B | 70,5x142,5      | 69,9x132,2 | 438  |
| EUTAS70160B | 70,5x161        | 69,9x151,1 | 468  |
| EUTAS70180B | 70,5x177,5      | 69,9x167,3 | 512  |
| EUTAS70200B | 70,5x192,2      | 69,9x182,3 | 540  |

## TOTEM ARIANNA STYLE GRIGIO

| Codice art. | Dimens. est. cm | Grafica cm | L.P. |
|-------------|-----------------|------------|------|
| EUTAS50140G | 50,5x142,5      | 49,9x132,2 | 380  |
| EUTAS50160G | 50,5x161        | 49,9x151,1 | 410  |
| EUTAS50180G | 50,5x177,5      | 49,9x167,3 | 438  |
| EUTAS50200G | 50,5x192,2      | 49,9x182,3 | 468  |
| EUTAS60140G | 60,5x142,5      | 59,9x132,2 | 410  |
| EUTAS60160G | 60,9x161        | 59,9x151,1 | 438  |
| EUTAS60180G | 60,5x177,5      | 59,9x167,3 | 482  |
| EUTAS60200G | 60,5x192,2      | 59,9x182,3 | 512  |
| EUTAS70140G | 70,5x142,5      | 69,9x132,2 | 438  |
| EUTAS70160G | 70,5x161        | 69,9x151,1 | 468  |
| EUTAS70180G | 70,5x177,5      | 69,9x167,3 | 512  |
| EUTAS70200G | 70,5x192,2      | 69,9x182,3 | 540  |

## TOTEM ARIANNA STYLE ARGENTO ANODIZZATO

| Codice art. | Dimens. est. cm | Grafica cm | L.P. |
|-------------|-----------------|------------|------|
| EUTAS50140S | 50,5x142,5      | 49,9x132,2 | 380  |
| EUTAS50160S | 50,5x161        | 49,9x151,1 | 410  |
| EUTAS50180S | 50,5x177,5      | 49,9x167,3 | 438  |
| EUTAS50200S | 50,5x192,2      | 49,9x182,3 | 468  |
| EUTAS60140S | 60,5x142,5      | 59,9x132,2 | 410  |
| EUTAS60160S | 60,9x161        | 59,9x151,1 | 438  |
| EUTAS60180S | 60,5x177,5      | 59,9x167,3 | 482  |
| EUTAS60200S | 60,5x192,2      | 59,9x182,3 | 512  |
| EUTAS70140S | 70,5x142,5      | 69,9x132,2 | 438  |
| EUTAS70160S | 70,5x161        | 69,9x151,1 | 468  |
| EUTAS70180S | 70,5x177,5      | 69,9x167,3 | 512  |
| EUTAS70200S | 70,5x192,2      | 69,9x182,3 | 540  |

**NOSTRA PRODUZIONE  
ALTRE VARIANTI E MISURE SU RICHIESTA**



# NEW BIG TOTEM

Totem a sezione ellittica bifacciale non luminoso, composto da base in PVC-HD, profilati estrusi in alluminio e pannelli in PVC da mm 3 di diverse dimensioni, provvisto di tappo superiore. Misure giganti disponibili.

Totem elliptical section bifacial not bright, composed of PVC - HD base, extruded aluminum profiles and PVC panels, from 3 mm of different sizes, provided with top cap. Giants measures availables.



Gigante cm 250-300

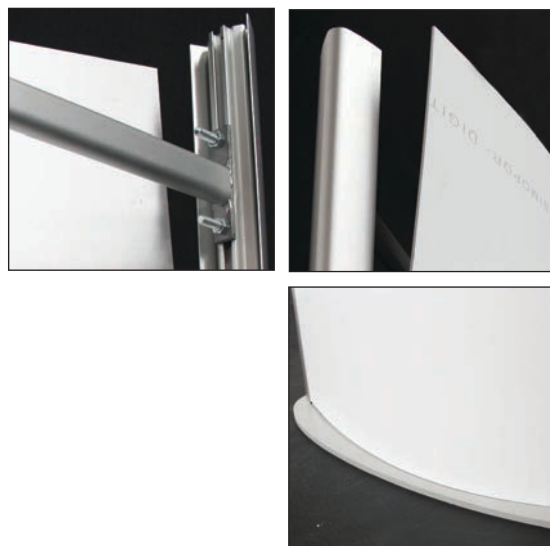

## SCHEDA TECNICA

| Codice art. | Pannello cm. | Dim. cm. | Colore base | L.P. |
|-------------|--------------|----------|-------------|------|
| EUNWBT620G  | 57x198       | 60x200   | Grigia      | 400  |
| EUNWBT820G  | 77,5x198     | 80x200   | Grigia      | 450  |
| EUNWBT1020G | 95,5x198     | 100x200  | Grigia      | 500  |
| EUNWBT1225G | 120x250      | 120x250  | Grigia      | 600  |
| EUNWBT1230G | 120x300      | 120x300  | Grigia      | 650  |

NOSTRA PRODUZIONE  
ALTRE VARIANTI E MISURE SU RICHIESTA

# MINI BIG TOTEM

Totem a sezione ellittica bifacciale non luminoso, composto da base in PVC-HD, profilati estrusi in alluminio e pannelli in PVC da mm. 3 di diverse dimensioni.

Totem elliptical section bifacial not bright, composed of PVC - HD base, extruded aluminum profiles and PVC panels, from 3 mm. of different sizes.



TAPPO SUPERIORE

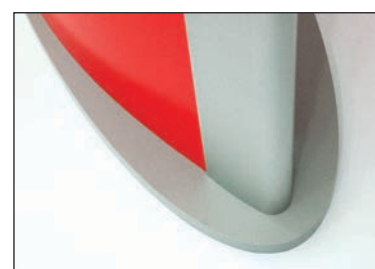

BASE

## SCHEMA TECNICA

| Codice art. | Pannello cm. | Dim. Cm. | Colore base | L.P. |
|-------------|--------------|----------|-------------|------|
| EUMBT314    | 25x140       | 30x140   | Grigia      | 260  |
| EUMBT315    | 25x150       | 30x150   | Grigia      | 280  |
| EUMBT3516   | 31x160       | 35x160   | Grigia      | 300  |
| EUMBT416    | 36x160       | 40x160   | Grigia      | 310  |
| EUMBT4517   | 41x170       | 45x170   | Grigia      | 330  |
| EUMBT518    | 46,5x180     | 50x180   | Grigia      | 350  |

# NEW BIG TOTEM PER ESTERNO

Totem da esterno a sezione ellittica bifacciale, non luminoso, composto da una pesante base in ferro ancorata a profilati estrusi in alluminio con pannelli in PVC spessore mm. 3 e provvisto di tappo superiore. È **OBBLIGATORIO** il fissaggio a terra tramite i tasselli forniti in kit, specificare la tipologia al momento dell'ordine.

*Outdoor bifacial totem with elliptical section, not bright, composed of heavy iron base fixed to extruded aluminum profiles with PVC panels 3 mm. thickness and provided with top cap. **OBLIGATORY** ground fixing through the special screws provided, specify typology when ordering.*

TOTEM

66



FISSAGGI SU CALCESTRUZZO



FISSAGGI SU ASFALTO

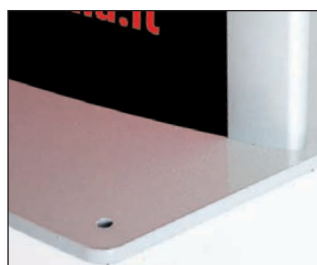

FORI PER FISSAGGIO



TAPPO SUPERIORE

## SCHEMA TECNICA

| Codice art. | Pannello cm. | Dim. est. cm. | Dim. base cm. | Colore base | L.P.  |
|-------------|--------------|---------------|---------------|-------------|-------|
| EUNAWBT820E | 78,5x198,5   | 80x200        | 83x48         | Grigia      | 1.000 |
| EUNAWBT825E | 78,5x248,5   | 80x250        | 83x48         | Grigia      | 1.100 |
| EUNAWBT830E | 78,5x298,5   | 80x300        | 83x48         | Grigia      | 1.200 |
| EUNAWBT120E | 96,5x198,5   | 100x200       | 99x48         | Grigia      | 1.150 |
| EUNAWBT125E | 96,5x248,5   | 100x250       | 99x48         | Grigia      | 1.250 |
| EUNAWBT130E | 96,5x298,5   | 100x300       | 99x48         | Grigia      | 1.350 |

**NOSTRA PRODUZIONE  
ALTRE VARIANTI E MISURE SU RICHIESTA**

# TOTEM LUMINOSO

Totem da interno con impianto luminoso a LED, con pratiche cornici a scatto per un rapido cambio della grafica. È dotato di apposita areazione, e di certificazione CE/UL PAT. Nella dotazione è compreso un cavo con presa elettrica da 2 metri.

*Indoor totem with LED bright inside plant, with practical snap frames for quick changing of graphics. It is equipped with a special ventilation, and CE / UL PAT certification. In the equipment is included a cable with 2 meters wall socket.*

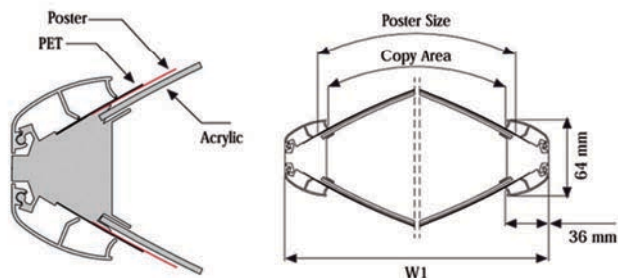
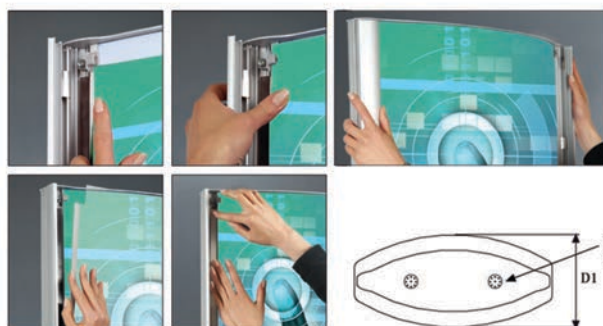
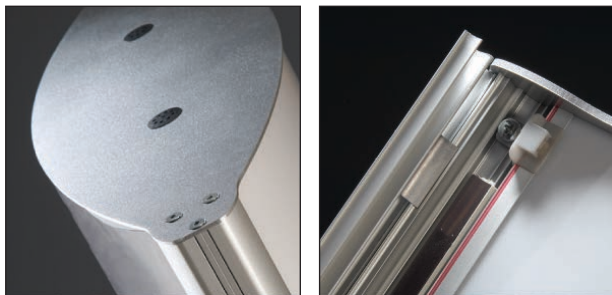

cm 65/75/85

cm 172

TOTEM

67

## SCHEDA TECNICA

| Codice art. | Dim. cm. | Dim. grafica cm. | Colore base | L.P.  |
|-------------|----------|------------------|-------------|-------|
| MTTOLU60170 | 65x172   | 60x170           | Silver      | 736   |
| MTTOLU70170 | 75x172   | 70x170           | Silver      | 850   |
| MTTOLU80170 | 85x172   | 80x170           | Silver      | 1.025 |

# NEW BIG TOTEM QUADRO PER ESTERNO

Totem da esterno bifacciale, non luminoso, composto da una pesante base in ferro ancorata a profilati estrusi in alluminio con angolari su cui sono fissati pannelli in Eurobond spessore mm 4. È obbligatorio il fissaggio a terra tramite i tasselli forniti in kit, specificare la tipologia al momento dell'ordine.

*Double-sided outdoor totem, not bright, composed of a heavy iron base anchored to extruded aluminum profiles with corners on which 4 mm thick Eurobond panels are fixed. It is mandatory to fix it to the ground using the plugs supplied in the kit, specify the type when ordering.*



FISSAGGI SU CALCESTRUZZO



FISSAGGI SU ASFALTO



## SCHEMA TECNICA

| Codice art.   | Grafica cm. | Pannello cm. | Dim. base cm. | Colore base | L.P.  |
|---------------|-------------|--------------|---------------|-------------|-------|
| EUNAWBTQU820E | 74x200      | 80x200       | 83x48         | Grigia      | 1.200 |
| EUNAWBTQU825E | 74x250      | 80x250       | 83x48         | Grigia      | 1.300 |
| EUNAWBTQU830E | 74x300      | 80x300       | 83x48         | Grigia      | 1.400 |
| EUNAWBTQU120E | 94x200      | 97x200       | 99x48         | Grigia      | 1.500 |
| EUNAWBTQU125E | 94x250      | 97x250       | 99x48         | Grigia      | 1.600 |
| EUNAWBTQU130E | 94x300      | 97x300       | 99x48         | Grigia      | 1.700 |

NOSTRA PRODUZIONE  
ALTRE VARIANTI E MISURE SU RICHIESTA

# TOTEM RATIONAL & RATIONAL SLIM

Totem da interni bifacciale composto da base in pvc-hd, profili in alluminio larghezza cm. 10 e pannello in PVC (intercambiabile) spessore mm. 8 fissato tramite connettori Alice. Disponibile anche nella variante Slim con profilo portante e traverse da 7,5 cm.

*Double-sided indoor totem composed of a pvc-hd base, aluminum profiles 10 cm width and a PVC panel (interchangeable) thickness mm. 8 fixed by Alice connectors. Also available in the Slim variant with supporting profile and 7.5 cm crosspieces.*

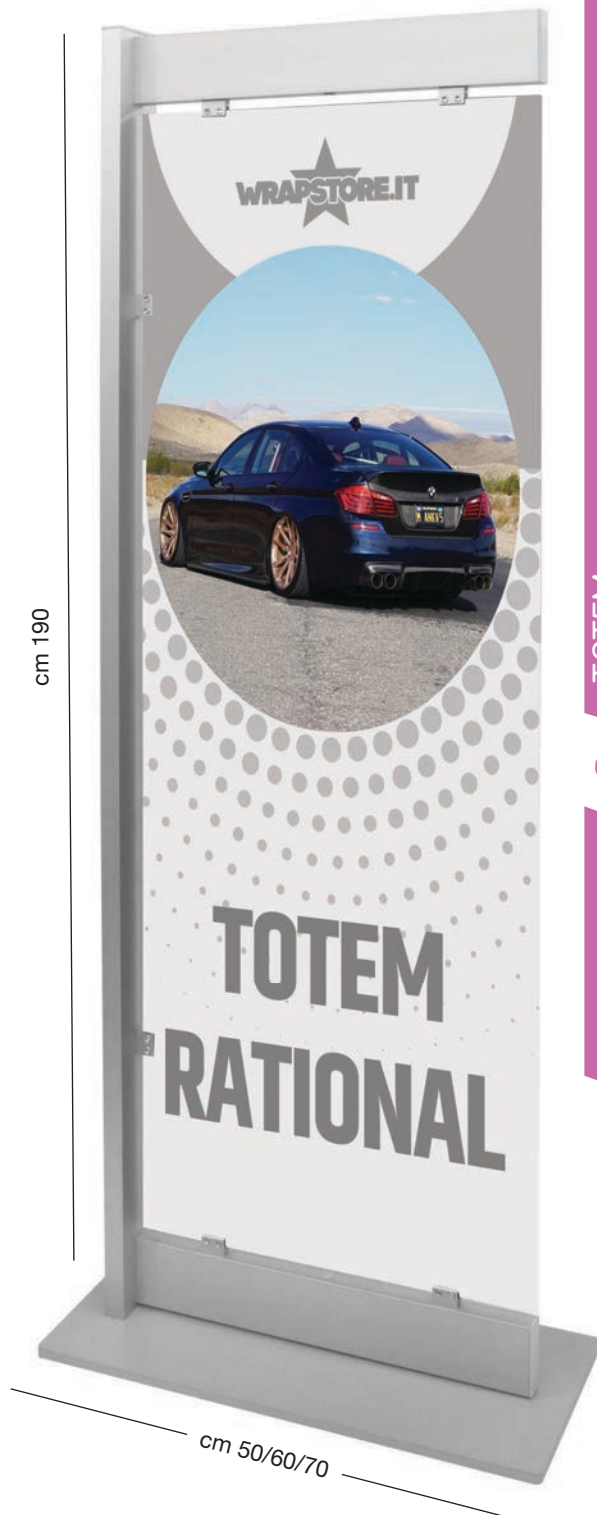

PROFILO STANDARD



PROFILO SLIM

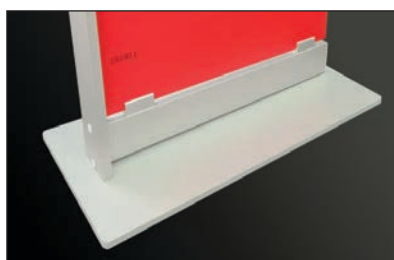
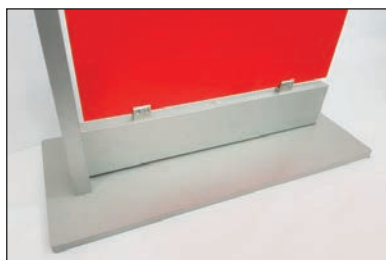

## SCHEDA TECNICA RATIONAL STANDARD

| Codice art.   | Dim. esterne cm. | Grafica cm. | L.P. |
|---------------|------------------|-------------|------|
| EUTOTRATIO519 | 50x190           | 46x165      | 500  |
| EUTOTRATIO619 | 60x190           | 56x165      | 530  |
| EUTOTRATIO719 | 70x190           | 66x165      | 570  |

## SCHEDA TECNICA RATIONAL SLIM

| Codice art.  | Dim. esterne cm. | Grafica cm. | L.P. |
|--------------|------------------|-------------|------|
| EURATSLIM519 | 50x190           | 46x165      | 460  |
| EURATSLIM619 | 60x190           | 56x165      | 490  |
| EURATSLIM719 | 70x190           | 66x165      | 530  |

**NOSTRA PRODUZIONE  
ALTRE VARIANTI E MISURE SU RICHIESTA**

# TOTEM RATIONAL LIGHT PVC

Totem da interni bifacciale composto da base in pvc-hd e profilo in alluminio larghezza cm. 7,5; pannello in PVC (intercambiabile) spessore mm. 8 fissato tramite connettori Alice.

*Double-sided indoor totem composed of a pvc-hd base and an aluminum profile 7,5 cm width; PVC panel (interchangeable) thickness mm. 8 fixed by Alice connectors.*

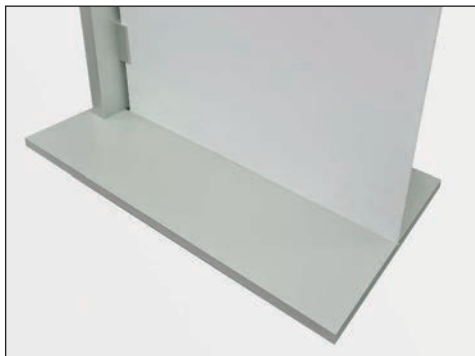

## SCHEMA TECNICA LIGHT PVC

| Codice art. | Dim. esterne cm. | Dim. grafica cm. | L.P. |
|-------------|------------------|------------------|------|
| EURATPVC519 | 50x190           | 46x190           | 416  |
| EURATPVC619 | 60x190           | 56x190           | 442  |
| EURATPVC719 | 70x190           | 66x190           | 480  |

TOTEM

70

# TOTEM RATIONAL LIGHT PERSPEX

Totem da interni bifacciale composto da base in pvc-hd e profilo in alluminio larghezza cm. 7,5; pannello in Perspex con taglio lucido (intercambiabile) trasparente spessore mm. 8 fissato tramite connettori Alice.

*Double-sided indoor totem composed of a pvc-hd base and an aluminum profile 7,5 cm width; transparent Perspex with shiny cut panel (interchangeable) thickness mm. 8 fixed by Alice connectors.*



## SCHEMA TECNICA LIGHT PERSPEX

| Codice art. | Dim. esterne cm. | Dim. grafica cm. | L.P. |
|-------------|------------------|------------------|------|
| EURATPPX519 | 50x190           | 46x190           | 510  |
| EURATPPX619 | 60x190           | 56x190           | 555  |
| EURATPPX719 | 70x190           | 66x190           | 624  |

**NOSTRA PRODUZIONE  
ALTRE VARIANTI E MISURE SU RICHIESTA**

# TOTEM TECHNO HARD & TOTEM KLIK KLAK

Totem bifacciale da interno realizzato con profili in alluminio da 10 cm dove è possibile far alloggiare pannelli in forex di spessore mm 5 inclusi. Base in PVC-HD.

*Bifacial indoor totem realized with 10 cm thickness aluminum profiles suitable for forex panels 5mm thickness included. PVC-HD base.*

Totem da interno bifacciale con struttura autoportante in alluminio larghezza cm. 7,5 e cornice klik-klak per una facile e veloce sostituzione della grafica. Base in pvc-hd.

*Double-sided indoor totem with self-supporting aluminum structure, width cm. 7.5 and klik-klak frame for quick and easy replacement of graphics. Pvc-hd base.*



## SCHEDA TECNICA TOTEM TECHNO HARD

| Codice art.      | Dim. esterne cm. | Dim. grafica cm. | L.P. |
|------------------|------------------|------------------|------|
| EUTOTECHHA50180  | 50x180           | 46x180           | 510  |
| EUTOTECHHA60180  | 60x180           | 56x180           | 560  |
| EUTOTECHHA70180  | 70x180           | 66x180           | 600  |
| EUTOTECHHA80200  | 80x200           | 76x200           | 648  |
| EUTOTECHHA100200 | 100x200          | 96x200           | 688  |

## SCHEDA TECNICA TOTEM KLIK KLAK

| Codice art.   | Dim. esterne cm. | Dim. grafica cm. | L.P.  |
|---------------|------------------|------------------|-------|
| EUTOTKK50180  | 50x180           | 46x180           | 624   |
| EUTOTKK60180  | 60x180           | 56x180           | 728   |
| EUTOTKK70180  | 70x180           | 66x180           | 820   |
| EUTOTKK80200  | 80x200           | 76x200           | 914   |
| EUTOTKK100200 | 100x200          | 96x200           | 1.000 |

**NOSTRA PRODUZIONE  
ALTRE VARIANTI E MISURE SU RICHIESTA**



# SISTEMA ALICE

Sistema di connettori in alluminio anodizzato per il fissaggio modulare di pannelli da un minimo di mm. 3 ad un massimo di mm. 10. Il montaggio tramite cacciavite a brugola è molto semplice.

*Aluminum silver anodized connector system for modular fixing of panels from a minimum of mm. 3 to a maximum of mm. 10. The assembly through the allen key is very simple.*



**Cod. IR20001** L.P. 25  
Connettore angolo variabile 90°/270°, spessore pannello da mm. 3 a mm. 8

**Cod. IR20007** L.P. 39  
Connettore multifunzione angolo variabile 0°/360°, spessore pannello da mm. 3 a mm. 8

**Cod. IR00005** L.P. 16  
Connettore fisso per aggancio due pezzi, spessore pannello da mm. 3 a mm. 8

**Cod. IR20000** L.P. 21  
Connettore fisso angolo 90°, spessore pannello da mm. 3 a mm. 8

**Cod. IR20001** L.P. 36  
Connettore angolo variabile 90°/270°, spessore pannello da mm. 8 a mm. 10

**Cod. IR20207** L.P. 46  
Connettore multifunzione angolo variabile 0°/360°, spessore pannello da mm. 8 a mm. 10

**Cod. IR00205** L.P. 25  
Connettore fisso per aggancio due pezzi, spessore pannello da mm. 8 a mm. 10



**Cod. IR00009** L.P. 17  
Connettore finale oppure a muro, spessore pannello da mm. 3 a mm. 8

**Cod. IR20008** L.P. 30  
Connettore tre lati a 90° fissi, spessore pannello da mm. 3 a mm. 8

**Cod. IR10103** L.P. 30  
Viti senza testa in acciaio 10x6, per connettori da mm. 8 a mm. 10, scatola 50 pz.

**Cod. IR10999** L.P. 27  
Cacciavite a brugola per viti 10x6

**Cod. IR00209** L.P. 20  
Connettore finale oppure a muro, spessore pannello da mm. 8 a mm. 10

**Cod. IR10003** L.P. 26  
Viti senza testa in acciaio 10x8, per connettori da mm. 3 a mm. 8, scatola 50 pz.

**Cod. IR11999** L.P. 29  
Cacciavite a brugola per viti 10x8

Palo in alluminio anodizzato con alette per il fissaggio dei connettori Standard (da mm. 3 a mm. 8) del Sistema Alice. Altezza mt. 2, base disponibile sia in metallo che in PVC HD.

*Anodized aluminum pole with lugs for fixing the connectors in Standard Range (from mm. 3 to mm. 8) of the Alice System. Height mt. 2, base available bot in metal and PVC HD.*

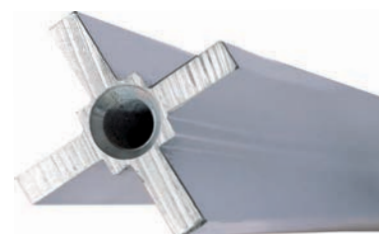
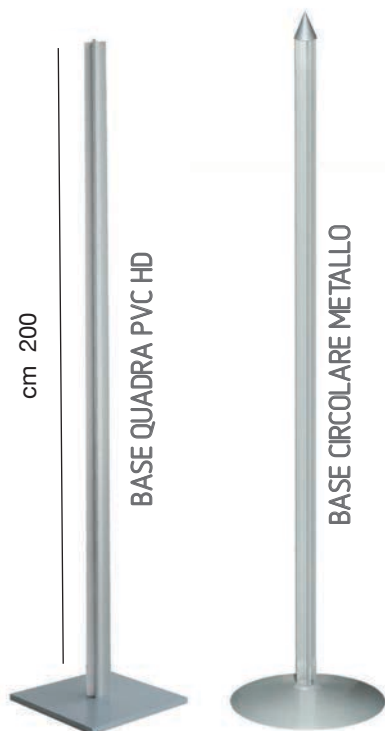

**SEZIONE PALO - DIAMETRO CM4,2**  
(SOLO PER CONNETTORI mm 3/8)

| Cod. Art.        | Descrizione                              | L.P. |
|------------------|--|------|
| <b>IRPALO</b>    | Palo in alluminio da mt. 2 a 4 ancoraggi | 118  |
| <b>IRBASE</b>    | Base circolare in metallo                | 77   |
| <b>EUBASEALI</b> | Base quadra in PVC HD cm. 32 x32         | 65   |
| <b>IRPUNT</b>    | Puntale conico fine palo                 | 31   |

# TOTEM ALLUMINIO

Totem in alluminio anodizzato argento, leggero e facile da montare; ospita un pannello in pvc espanso (incluso) di spessore mm 5, e si può utilizzare sia in versione monofacciale che bifacciale. Su richiesta è possibile averlo in formati personalizzati.

*Silver anodized aluminum totem, lightweight and easy to assemble; it hosts a PVC panel (included) foam 5 mm thickness, and it can be used in both single-sided and double-sided. On request it can be have it in custom sizes.*



PIEDE TUBO QUADRO

PIEDE PERSPEX

PIEDE EUROBOND  
ARGENTO SPAZZOLATO

PIEDE AMEZZALUNA  
ARGENTO SPAZZOLATO

## SCHEDA TECNICA

| Codice art.   | Dim. esterne cm. | Tipol. piede | Dim. piede cm. | L.P. |
|---------------|------------------|--------------|----------------|------|
| EUTOTAL620SC  | 65x205           | Eurobond     | 42             | 290  |
| EUTOTAL720SC  | 75x205           | Eurobond     | 42             | 306  |
| EUTOTAL820SC  | 85x205           | Eurobond     | 42             | 324  |
| EUTOTAL1020SC | 105x205          | Eurobond     | 42             | 345  |
| EUTOTAL1520SC | 155x205          | Eurobond     | 42             | 465  |
| EUTOTAL620TU  | 65x205           | Tubo quadro  | 50             | 290  |
| EUTOTAL720TU  | 75x205           | Tubo quadro  | 50             | 306  |
| EUTOTAL820TU  | 85x205           | Tubo quadro  | 50             | 324  |
| EUTOTAL1020TU | 105x205          | Tubo quadro  | 50             | 345  |
| EUTOTAL1520TU | 155x205          | Tubo quadro  | 50             | 465  |

cm 200



cm 65/75/84/105/155

# TOTEM TRIS

Totem in polionda bianco, viene fornito in kit con biadesivo, aperto e smontato per facilitare l'applicazione delle grafiche. Optional le tasche trasparenti, su richiesta è disponibile anche in altre misure, per determinati quantitativi. DISPONIBILE ANCHE IN VERSIONE GIGANTE COME DA FOTO.

*Totem in white corrugated material, it is supplied in kit with biadhesive, open and disassembled to facilitate the application of the graphics. Optional transparent pockets, on demand is also available in other sizes, for certain quantities. AVAILABLE ALSO IN GIANT AS PER PHOTO.*

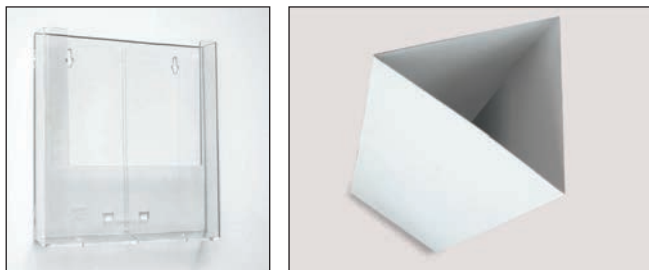

cm 200



## SCHEDA TECNICA

| Codice art.   | Dim. esterne cm.  | Dim. grafica cm.  | L.P. |
|---------------|-------------------|-------------------|------|
| EUTOTTRIS50   | 49x200 x tre lati | 49x200 x tre lati | 75   |
| EUTOTTRIS66   | 66x200 x tre lati | 66x200 x tre lati | 90   |
| EUTOTTRIS100  | 98x200 x tre lati | 98x200 x tre lati | 140  |
| EUTOTTRIS1025 | 99x245 x tre lati | 99x245 x tre lati | 220  |

NOSTRA PRODUZIONE  
ALTRE VARIANTI E MISURE SU RICHIESTA

# TOTEM PIUMA & KARTOON

## TOTEM PIUMA

Pratico e leggero totem da interno, può essere sia monofacciale che bifacciale; a richiesta è disponibile anche in altri formati per determinate quantità. DISPONIBILE ANCHE IN VERSIONE GIGANTE.

*Practical and light interior totems, which can be either single-sided; on demand it is also available in other formats for certain quantities. AVAILABLE IN GIANT VERSION TOO.*

## TOTEM KARTOON

Totem da interno in kartoon ecologico, sia bifacciale che monofacciale; a richiesta è disponibile anche in altri formati per determinate quantità.

*Inner Totem in ecological kartoon, single and double-sided; on demand it is also available in other formats for certain quantities.*

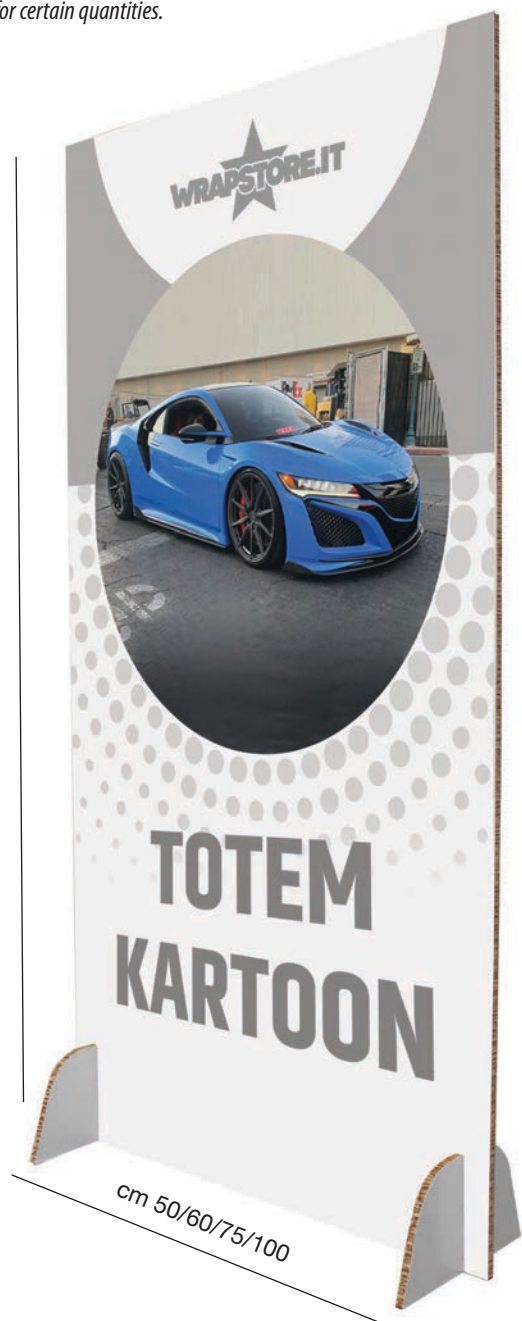

cm 200/250/300

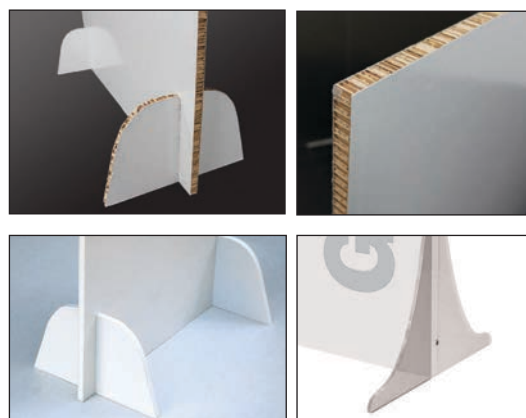

PEDE MEZZALUNA (STANDARD)

### SCHEDA TECNICA TOTEM KARTOON

| Codice art.    | Dim. grafica cm. | Peso Kg. | Spessore mm. | L.P. |
|----------------|------------------|----------|--------------|------|
| EUTOKART50160  | 50x160           | 1,90     | 16           | 80   |
| EUTOKART60160  | 60x160           | 2,30     | 16           | 95   |
| EUTOKART75160  | 75x160           | 2,80     | 16           | 120  |
| EUTOKART100160 | 100x160          | 3,80     | 16           | 155  |
| EUTOKART60200  | 60x200           | 3        | 16           | 120  |
| EUTOKART75200  | 75x200           | 3,5      | 16           | 150  |
| EUTOKART100200 | 100x200          | 4,7      | 16           | 190  |

### SCHEDA TECNICA TOTEM PIUMA

| Codice art.  | Dim. grafica cm. | Peso Kg. | Spessore mm. | L.P. |
|--------------|------------------|----------|--------------|------|
| EUTOTPIU620  | 60x200           | 2,6      | 15           | 120  |
| EUTOTPIU7520 | 75x200           | 3,1      | 15           | 150  |
| EUTOTPIU1020 | 100x200          | 4,3      | 15           | 190  |
| EUTOTPIU1025 | 100x250          | 6,5      | 30           | 275  |
| EUTOTPIU1030 | 100x300          | 7,8      | 30           | 330  |

**NOSTRA PRODUZIONE  
ALTRE VARIANTI E MISURE SU RICHIESTA**

# NEW ONDA TOTEM E ONDA INFO

## NEW ONDA TOTEM

Totem bifacciale di sezione ellittica, da interno, realizzato in polionda bianco.  
Formati cm 67x200 e 100 x 200 cm spessore pannello 3 mm;  
formato 130x200 spessore pannello 5 mm.

*Totem sided elliptical section, indoor, made of white corrugated material.  
Sizes 67x200 cm and 100 x 200 cm panel thickness 3 mm;  
size 130x200 panel thickness 5 mm.*

## ONDA INFO

Totem bifacciale in polionda bianco spessore mm 5, con sezione ellittica e finale piano, per ospitare tasche portabrochure.

*Bi-sided Totem corrugated material in white thickness mm 5, with elliptical section and the final plan, to accommodate pockets brochure.*

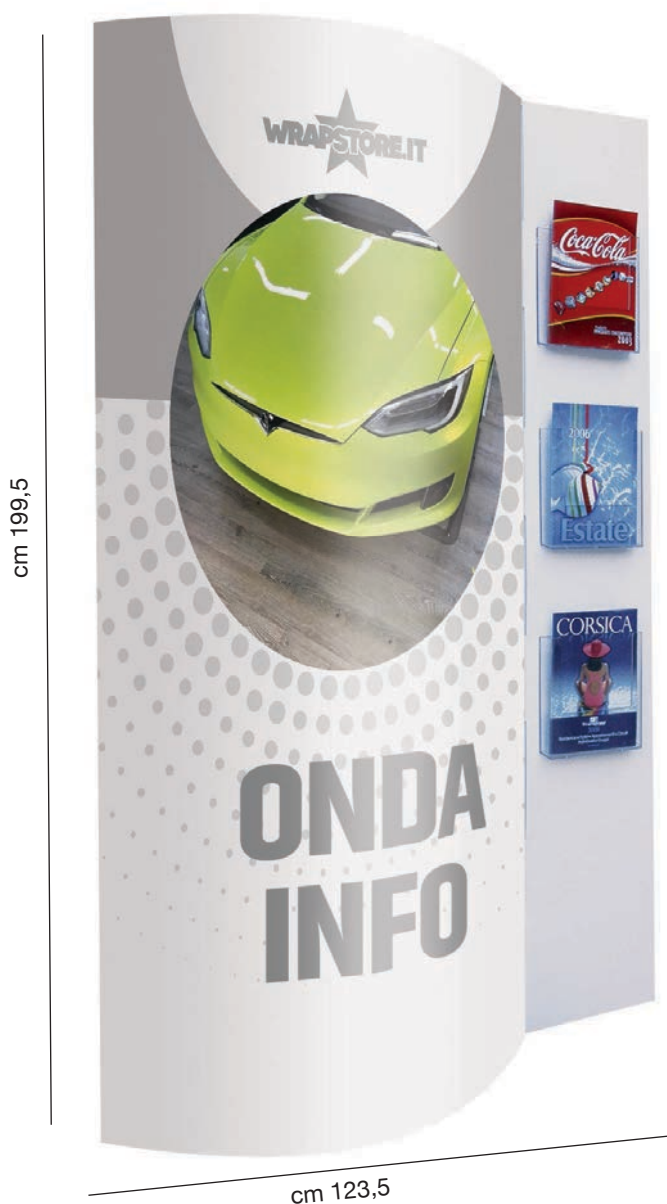

ONDA INFO

NEW ONDA TOTEM



### SCHEDA TECNICA ONDA INFO

| Codice art. | Dim. esterne cm. | Dim. grafica cm. | L.P. |
|-------------|------------------|------------------|------|
| EUN01033    | 123,5x199,5      | 101(+34)x199,5   | 200  |

### SCHEDA TECNICA NEW ONDA TOTEM

| Codice art. | Dim. esterne cm. | Dim. grafica cm. | L.P. |
|-------------|------------------|------------------|------|
| EUNOT620    | 67x200           | 67x199           | 80   |
| EUNOT1020   | 100x200          | 101x199          | 130  |
| EUNOT1320   | 130x200          | 135x199          | 200  |

NOSTRA PRODUZIONE  
ALTRE VARIANTI E MISURE SU RICHIESTA

# TOTEM MULTIMEDIALE

Display digitale autoportante dal design elegante e minimale con schermo da 43" e software pre-installato che consente di gestire i contenuti anche da remoto tramite computer, con possibilità di aggiornarli e programmarli in ogni momento. Grazie alla certificazione IP5x è resistente a polvere ed agenti atmosferici, può quindi essere posizionato all'esterno (coperto) dove lo schermo anti-riflesso garantisce un'ottima visibilità. È progettato per restare acceso fino a 24/7. Telecomando incluso.

*Self-supporting digital display with an elegant and minimal design with a 43" screen and pre-installed software that allows you to manage content even remotely via a computer, with the possibility of updating and programming it at any time. Thanks to the IP5x certification, it is resistant to dust and atmospheric agents, therefore it can be positioned outside (covered) where the anti-glare screen guarantees excellent visibility. It is designed to stay on until 24/7. Remote control included..*

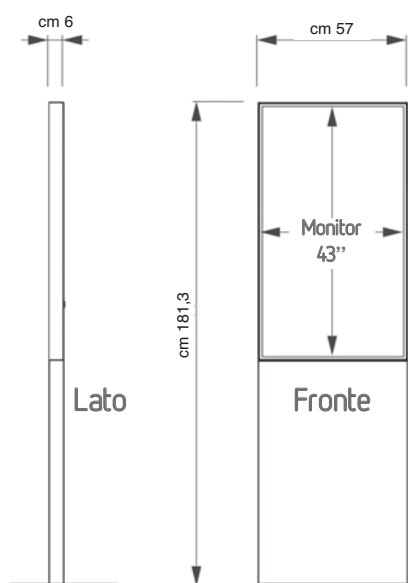

Piede metallico  
spess. mm 8  
con gommini

Presse USB e WLAN



## SCHEMA TECNICA

| Codice art. | Dim. esterne cm. | Pollici schermo | Colore | L.P.  |
|-------------|------------------|-----------------|--------|-------|
| JDTOTMULTIN | 57x181,3x46      | 43              | Nero   | 5.350 |
| JDTOTMULTIB | 57x181,3x46      | 43              | Bianco | 5.350 |

# CORNICI

- OPTI KLIK KLAKE
- ECO KLIK KLAKE
- KLIK KLAKE  
AUTOESTINGUENTE
- CORNICE QUADRO
- ECO KLIK KLAKE  
ANTIEFFRAZIONE
- ECO KLIK KLAKE WATERPROOF
- WINDOWS FRAME
- KLIK KLAKE GLASS
- KLIK KLAKE SU MISURA
- KLIK KLAKE
- CORNICE SLIDE
- POSTER SNAP
- POSTER CLAMP
- STRETCH FRAME
- BACHECA UNIVERSAL
- BACHECA OFFICE
- BACHECA NOTES
- BACHECA NOTES LED
- BACHECA
- BACHECA PLUS
- CORNICI ALUFRAME
- EXPO FRAME
- LAVAGNA PERSPEX
- LAVAGNE AUTOADESIVE  
E MAGNETICHE
- MAGNETIC LIGHT BOX
- ECO LED BOX
- SLIM LED BOX
- LITE LED BOX OUTDOOR
- MAGNETO LED BOX
- CORNICE CRYSTAL  
A SOSPENSIONE
- CORNICE CRYSTAL DA MURO
- CORNICI A SCOMPARSA
- OMNI FRAME
- TENSO FRAME
- VEGA FRAME
- CONTAINER FRAME

Cornice klik klak con angolo a 45°, si monta in modo intuitivo a parete grazie ai ganci di cui è dotata. Per il formato più piccolo A6 è possibile avere anche il supporto da tavolo; è disponibile con un quantitativo minimo di 10 pezzi.

Ora disponibili i fogli di ricambio antiriflesso.

*Klik Klak frame with a 45° angle, is mounted in an intuitive way to the wall thanks to the hooks supplied with it. For smaller size A5 it can also have the support table; it is available with a minimum quantity of 10 pieces.*

*Now availables replacement anti-reflection sheets.*

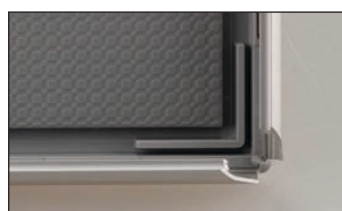
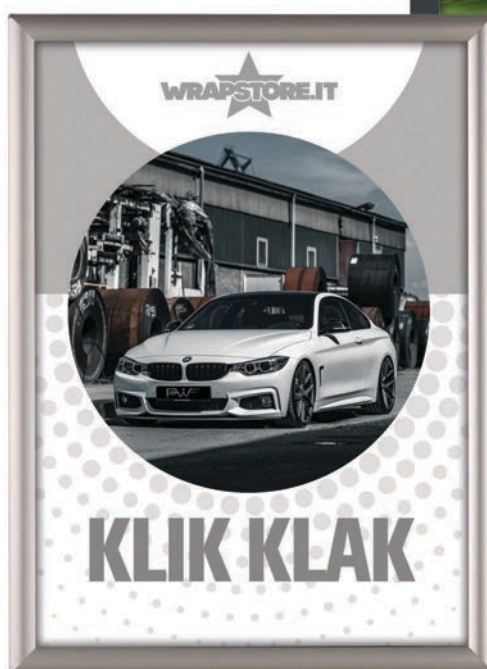
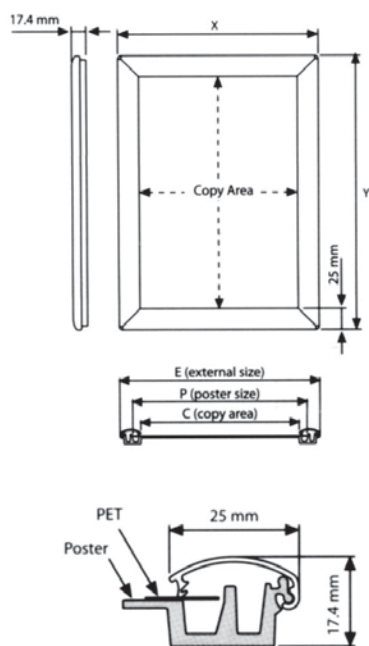

## FOGLI ANTIRIFLESSO DI RICAMBIO

| Codice art. | Descrizione      | Formato cm. | Spess. my | L.P. |
|-------------|------------------|-------------|-----------|------|
| KKPVM303550 | Antiriflesso 300 | 35x50       | 300       | 2    |
| KKPVM305070 | Antiriflesso 300 | 50x70       | 300       | 4    |
| KKPVM307010 | Antiriflesso 300 | 70x100      | 300       | 8    |
| KKPVM501014 | Antiriflesso 500 | 100x140     | 500       | 22   |

## SCHEDA TECNICA

| Codice art. | Colore | Dim. cm.  | Dim. grafica cm. | Imballo cm. | Peso Kg. | L.P.  |
|-------------|--------|-----------|------------------|-------------|----------|-------|
| MTOPTYSA6   | Silver | 12,6x16,9 | 10,5x14,8        | 13,5x18x2   | 0.15     | 8,00  |
| MTOPTYSA5   | Silver | 16,9x23,1 | 14,8x21          | 18x24x2     | 0.26     | 9,50  |
| MTOPTYSA4   | Silver | 24,1x32,8 | 21x29,7          | 25x34x2     | 0.50     | 13,00 |
| MTOPTYSA3   | Silver | 32,7x45   | 29,7x42          | 34x46x2     | 0.85     | 18,50 |
| MTOPTYSA2   | Silver | 45,0x62,4 | 42x59,4          | 47x64x2     | 1.23     | 29,00 |
| MTOPTYSB2   | Silver | 53x73     | 50x70            | 54,5x74x2   | 1.50     | 33,00 |
| MTOPTYNA6   | Nera   | 12,6x16,9 | 10,5x14,8        | 13,5x18x2   | 0.15     | 9,00  |
| MTOPTYNA5   | Nera   | 16,9x23,1 | 14,8x21          | 18x24x2     | 0.26     | 10,80 |
| MTOPTYNA4   | Nera   | 24,1x32,8 | 21x29,7          | 25x34x2     | 0.50     | 17,00 |
| MTOPTYNA3   | Nera   | 32,7x45   | 29,7x42          | 34x46x2     | 0.85     | 33,00 |
| MTOPTYNA2   | Nera   | 45x62,4   | 42x59,4          | 47x64x2     | 1.23     | 48,00 |
| MTOPTYNB2   | Nera   | 53x73     | 50x70            | 54,5x74x2   | 1.50     | 55,00 |

Cornice klik-klak con profilo da mm 25 in alluminio Silver, angolo a 45° oppure rotondo cromato; è presente il foglio in PVC antiriflesso per la protezione delle immagini. Fissaggi al muro compresi nel prezzo.  
Ora disponibili i fogli di ricambio antiriflesso.

*Klik - Klak frame with profile of 25 mm aluminum Silver, 45° angle or round chromed; It is included the antireflection PVC sheet for image protection. Fixing to the wall included within the price.*

*Now availables replacement anti-reflection sheets.*

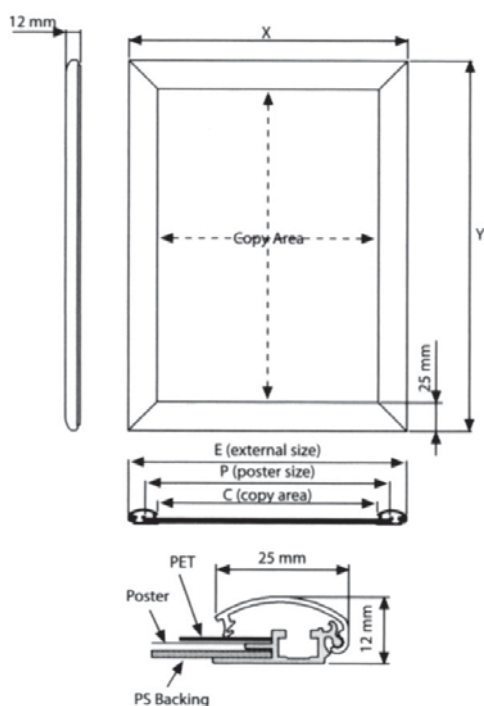

ANGOLO TONDO CROMATO



ANGOLO A 45°



## FOGLI ANTIRIFLESSO DI RICAMBIO

| Codice art. | Descrizione      | Formato cm. | Spess. my | L.P. |
|-------------|------------------|-------------|-----------|------|
| KKPVM303550 | Antiriflesso 300 | 35x50       | 300       | 2    |
| KKPVM305070 | Antiriflesso 300 | 50x70       | 300       | 4    |
| KKPVM307010 | Antiriflesso 300 | 70x100      | 300       | 8    |
| KKPVM501014 | Antiriflesso 500 | 100x140     | 500       | 22   |

## SCHEMA TECNICA

| Codice art.  | Colore | Dim. cm. | Poster cm. | Angolo | Peso Kg. | L.P. |
|--------------|--------|----------|------------|--------|----------|------|
| MTECOKKSB245 | Silver | 53x73    | 50x70      | 45°    | 1.65     | 40   |
| MTECOKKSB145 | Silver | 73x103   | 70x100     | 45°    | 2.9      | 66   |
| MTECOKKSB045 | Silver | 103x143  | 100x140    | 45°    | 6        | 108  |
| MTECOKKSB2AT | Silver | 53x73    | 50x70      | Tondo  | 1.65     | 40   |
| MTECOKKSB1AT | Silver | 73x103   | 70x100     | Tondo  | 2.9      | 66   |
| MTECOKKSB0AT | Silver | 103x143  | 100x140    | Tondo  | 6        | 108  |



# ECO KLIK KLAK

## NERO - CROMO - ACCIAIO

**KLIK KLAK®**

Cornice klik-klak con profilo da 25 mm. in alluminio disponibile in diverse colorazioni, angolo a 45°; è presente il foglio in PVC antiriflesso per la protezione delle immagini. Fissaggi al muro compresi nel prezzo. Ora disponibili i fogli di ricambio antiriflesso.

*Klik Klak frame with profile from mm. 25, aluminum available in different colors, 45° angle; it is included the antireflection PVC sheet for image protection. Fixing to the wall included within the price. Now availables replacement anti-reflection sheets.*

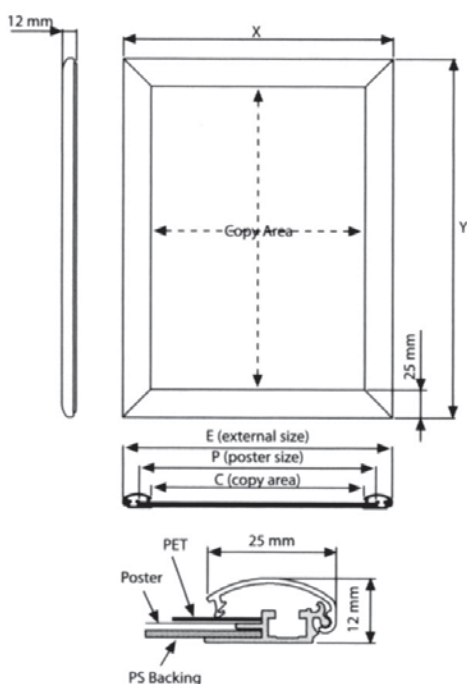

### FOGLI ANTIRIFLESSO DI RICAMBIO

| Codice art. | Descrizione      | Formato cm. | Spess. my | L.P. |
|-------------|------------------|-------------|-----------|------|
| KKPVM303550 | Antiriflesso 300 | 35x50       | 300       | 2    |
| KKPVM305070 | Antiriflesso 300 | 50x70       | 300       | 4    |
| KKPVM307010 | Antiriflesso 300 | 70x100      | 300       | 8    |
| KKPVM501014 | Antiriflesso 500 | 100x140     | 500       | 22   |

### SCHEMA TECNICA

| Codice art.  | Colore  | Dim. cm. | Poster cm. | Angolo | Peso Kg. | L.P. |
|--------------|---------|----------|------------|--------|----------|------|
| MTECOKKCB245 | Cromo   | 53x73    | 50x70      | 45°    | 1.6      | 78   |
| MTECOKKCB145 | Cromo   | 73x103   | 70x100     | 45°    | 2.3      | 126  |
| MTECOKKCB045 | Cromo   | 103x143  | 100x140    | 45°    | 6        | 198  |
| MTECOKKNB245 | Nero    | 53x73    | 50x70      | 45°    | 1.6      | 55   |
| MTECOKKNB145 | Nero    | 73x103   | 70x100     | 45°    | 2.3      | 77   |
| MTECOKKNB045 | Nero    | 103x143  | 100x140    | 45°    | 6        | 122  |
| MTECOKKAB245 | Acciaio | 53x73    | 50x70      | 45°    | 1.6      | 56   |
| MTECOKKAB145 | Acciaio | 73x103   | 70x100     | 45°    | 2.3      | 88   |
| MTECOKKAB045 | Acciaio | 103x143  | 100x140    | 45°    | 6        | 140  |

Cornice klik-klak con profilo alluminio silver da mm. 25, angolo a 45°, resistente al fuoco secondo norma **EN13501-1 Classe B s1 d0**. Il foglio anteriore antiriflesso è anch'esso resistente al fuoco secondo norma Bayer B1.

*Klick-klak frame with silver aluminum profile mm. 25, 45° angle, fire resistant according to EN13501-1 Class B s1 d0. The anti-reflection front sheet is also fire resistant according to Bayer B1 standard.*

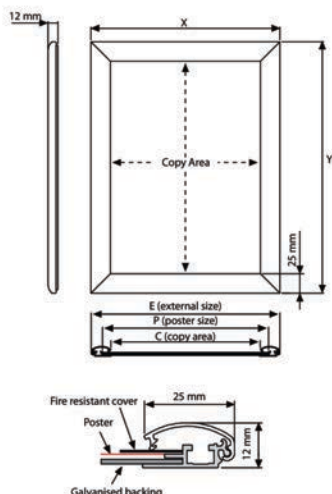
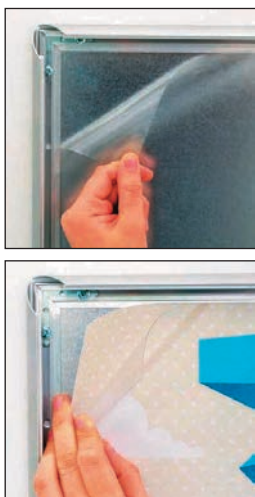

## SCHEDA TECNICA

| Codice art.  | Colore | Dim. est. cm. | Grafica cm. | Peso Kg. | L.P. |
|--------------|--------|---------------|-------------|----------|------|
| MTUCFR255NA4 | Silver | 24x32,7       | 21x29,7     | 0,5      | 30   |
| MTUCFR255NA3 | Silver | 32,7x45       | 29,7x42     | 0,7      | 40   |
| MTUCFR255NB2 | Silver | 53x73         | 50x70       | 1,6      | 70   |
| MTUCFR255NB1 | Silver | 73x103        | 70x100      | 2,9      | 115  |
| MTUCFR255NB0 | Silver | 103x143       | 100x140     | 5,8      | 210  |



# CORNICE QUADRO

Cornice a scatto colore silver dal design moderno con angoli a 45°, grazie al profilo doppio da 37 mm è possibile fissarne una accanto all'altra senza lasciare spazi e sostituire la grafica senza problemi. Disponibili i fogli di ricambio antiriflesso.

*Snap frame in silver color with a modern design with 45° square corners, thanks to the double profile thickness 37 mm it is possible to fix one next to the other without leaving spaces and replace the graphics without problems. Anti-reflective spare sheets available.*



## SCHEDA TECNICA

| Codice art. | Formato cm.    | L.P. |
|-------------|----------------|------|
| JDKKQUA4    | A4 (21x29,7)   | 48   |
| JDKKQUA3    | A3 (29,7x42)   | 64   |
| JDKKQUA2    | A2 (42x59,4)   | 80   |
| JDKKQUA1    | A1 (59,4x84,1) | 112  |
| JDKKQUB2    | 50x70          | 110  |
| JDKKQUB1    | 70x100         | 142  |
| JDKKQUB0    | 100x140        | 236  |

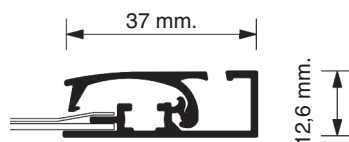

# ECO KLIK KLAK

## ANTI EFFRAZIONE

Speciale cornice klik klak con profilo di sicurezza da mm. 25, angolo a 45°, sbloccabile soltanto con apposita chiave, fornita in dotazione. Ora disponibili i fogli di ricambio antiriflesso.

*Special frame klik klak with safety profile from mm. 25, 45° angle, unlockable only by special tool, provided. Now availables replacement anti-reflection sheets.*

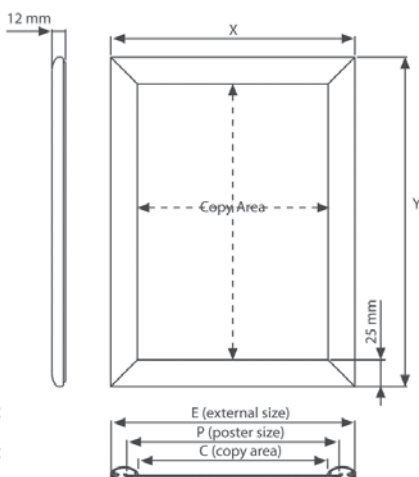
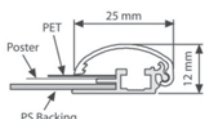

### FOGLI ANTIRIFLESSO DI RICAMBIO

| Codice art. | Descrizione      | Formato cm. | Spess. my | L.P. |
|-------------|------------------|-------------|-----------|------|
| KKPVM303550 | Antiriflesso 300 | 35x50       | 300       | 2    |
| KKPVM305070 | Antiriflesso 300 | 50x70       | 300       | 4    |
| KKPVM307010 | Antiriflesso 300 | 70x100      | 300       | 8    |
| KKPVM501014 | Antiriflesso 500 | 100x140     | 500       | 22   |

### SCHEDA TECNICA

| Codice art.  | Colore                        | Dim. cm. | Poster cm. | Angolo | Peso Kg. | L.P. |
|--------------|-------------------------------|----------|------------|--------|----------|------|
| MTSECKKSB245 | Silver                        | 53x73    | 50x70      | 45°    | 2.45     | 58   |
| MTSECKKSB145 | Silver                        | 73x103   | 70x100     | 45°    | 4.33     | 88   |
| MTSECKKSB045 | Silver                        | 103x143  | 100x140    | 45°    | 5.55     | 146  |
| MTUTE        | Utensile per apertura cornici |          |            |        |          | 3    |

**KLIAKLAK®**

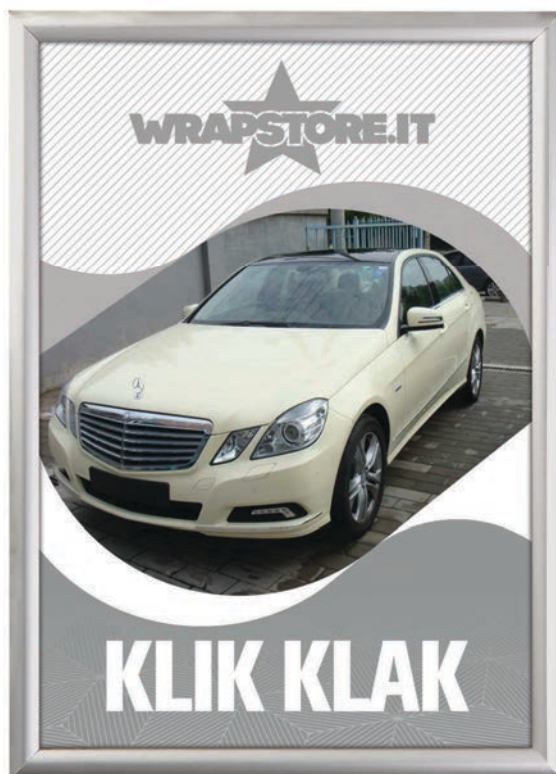

# ECO KLIK KLAK

## WATERPROOF

Cornice klik klak con profilo in alluminio da mm. 25, resistente alle intemperie e con fori di drenaggio per l'acqua; ora disponibili i fogli di ricambio antiriflesso.

*Klik Klak frame with aluminum mm. 25, weather resistant and with drainage holes for water; now availables replacement anti-reflection sheets.*

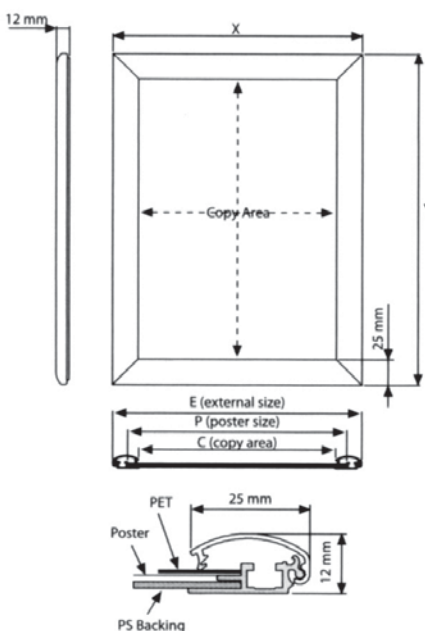

### FOGLI ANTIRIFLESSO DI RICAMBIO

| Codice art. | Descrizione      | Formato cm. | Spess. my | L.P. |
|-------------|------------------|-------------|-----------|------|
| KKPVM303550 | Antiriflesso 300 | 35x50       | 300       | 2    |
| KKPVM305070 | Antiriflesso 300 | 50x70       | 300       | 4    |
| KKPVM307010 | Antiriflesso 300 | 70x100      | 300       | 8    |
| KKPVM501014 | Antiriflesso 500 | 100x140     | 500       | 22   |

### SCHEDA TECNICA

| Codice art. | Colore | Dim. cm. | Grafica cm. | Peso Kg. | L.P. |
|-------------|--------|----------|-------------|----------|------|
| MTWPKKSB245 | Silver | 55x75    | 50x70       | 2.1      | 70   |
| MTWPKKSB145 | Silver | 75x105   | 70x100      | 3.9      | 105  |
| MTWPKKSB045 | Silver | 105x145  | 100x140     | 6.05     | 174  |

# WINDOWS FRAME

Cornice in materiale plastico per messaggi bifacciali da apporre su vetro; compreso nel kit il biadesivo di fissaggio e la finta cornice da fissare posteriormente. Disponibile nei colori B (nero) e G (grigio).

*Plastic frame for double sided messages to be affixed on the glass; included in the kit the double-sided tape for fixing and the false frame to be fixed at the back. Available in B (black) and G (grey) colours.*

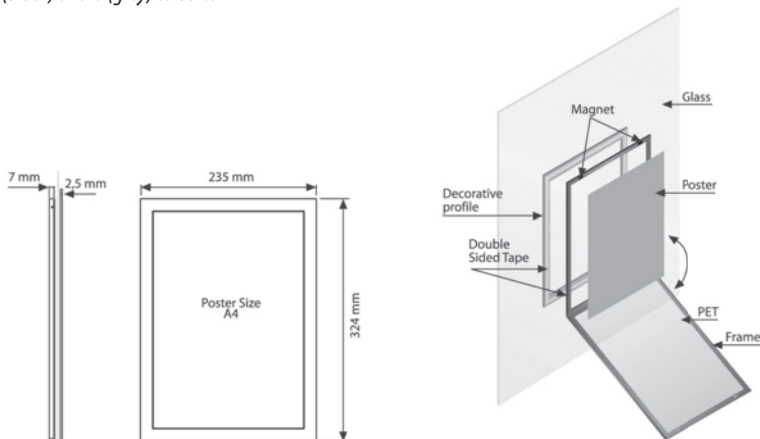

## SCHEDA TECNICA

| Codice art. | Colore | Dim. cm.  | Poster cm. | Peso Kg. | Imballo cm. | L.P. |
|-------------|--------|-----------|------------|----------|-------------|------|
| MTWIFRA4N   | Nero   | 23,5x32,4 | 21x29,7    | 0,35     | 25x35x2     | 16   |
| MTWIFRA4G   | Grigio | 23,5x32,4 | 21x29,7    | 0,35     | 25x35x2     | 16   |

**KLIA KLAK**

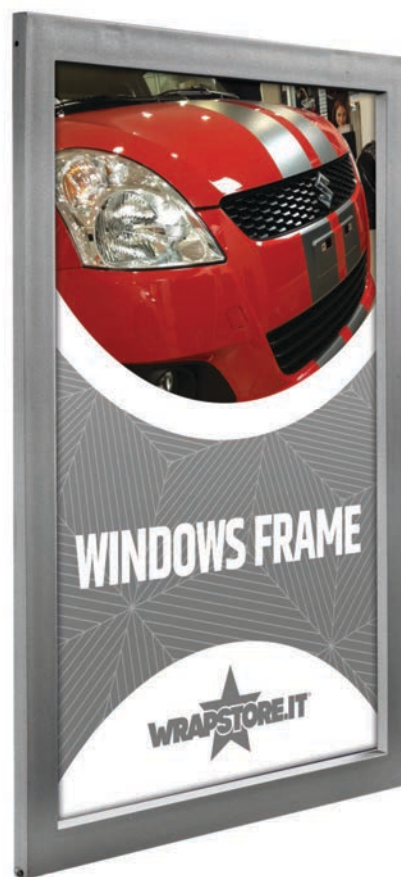

CORNICI

83

# KLIA KLAK GLASS

Cornice Klik Klak in alluminio Silver di spessore mm. 25, per l'esposizione e la sostituzione rapida di manifesti su vetri, visibili sia da lato interno che da quello esterno grazie al profilo che simula la cornice posteriore. Pellicola antiriflesso e biadesivo inclusi nella confezione.

Ora disponibili i fogli di ricambio antiriflesso.

*Klik Klak Aluminium Silver frame mm thick. 25, for the display and the quick replacement of posters on glasses, visible both from the inside and from outside thanks to the profile that simulates the rear frame. Double-sided anti-reflection film included.*

*Now availables replacement anti-reflection sheets.*

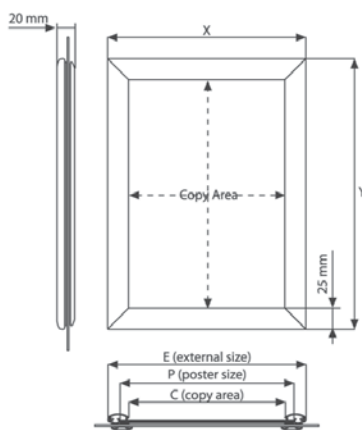

## FOGLI ANTIRIFLESSO DI RICAMBIO

| Codice art. | Descrizione      | Formato cm. | Spess. my | L.P. |
|-------------|------------------|-------------|-----------|------|
| KKPVM303550 | Antiriflesso 300 | 35x50       | 300       | 2    |
| KKPVM305070 | Antiriflesso 300 | 50x70       | 300       | 4    |
| KKPVM307010 | Antiriflesso 300 | 70x100      | 300       | 8    |
| KKPVM501014 | Antiriflesso 500 | 100x140     | 500       | 22   |

## SCHEDA TECNICA

| Codice art. | Colore | Dim. cm. | Poster cm. | Peso Kg. | Imballo cm. | L.P. |
|-------------|--------|----------|------------|----------|-------------|------|
| MTKGLAA4    | Silver | 24x33    | 21x29,7    | 0,6      | 26x35x2     | 35   |
| MTKGLAA3    | Silver | 33x45    | 29,7x42    | 0,9      | 35x46x2     | 42   |
| MTKGLAA2    | Silver | 45x63    | 42x59,4    | 1,1      | 46x66x2     | 58   |
| MTKGLAA1    | Silver | 63x87    | 59,4x84,1  | 2,1      | 65x90x2     | 82   |
| MTKGLAB2    | Silver | 53x73    | 50x70      | 1,4      | 55x75x2     | 68   |
| MTKGLAB1    | Silver | 73x103   | 70x100     | 2,7      | 75x105x2    | 96   |

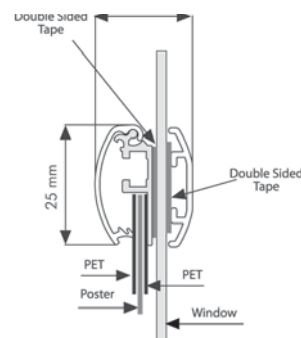

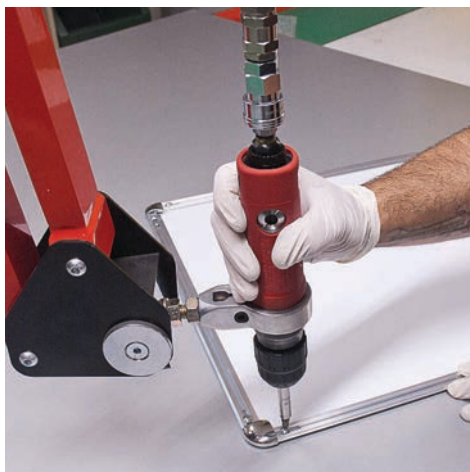

**REALIZZIAMO A RICHIESTA CORNICI KLIK KLAK SU MISURA:** È SUFFICIENTE SAPERE LA QUANTITÀ DESIDERATA ED IL FORMATO, SIA DI INGOMBRO ESTERNO CHE DEL POSTER INTERNO E, IN MENO DI 24 ORE, IL VOSTRO PREVENTIVO PERSONALIZZATO SARÀ PRONTO. È POSSIBILE SCEGLIERE TRA 2 TIPOLOGIE E DI PROFILO DIVERSE: **IL PRIMO INDICATO FOTO A**, È DI SPESSORE mm. 25 (È LO STESSO DELLA CORNICE ECO KLIK KLAK), MENTRE **IL SECONDO, INDICATO IN FOTO B**, È DI SPESSORE mm. 32; CON ENTRAMBI I PROFILI È POSSIBILE AVERE L'ANGOLO TONDO CROMATO.

## MODELLO A

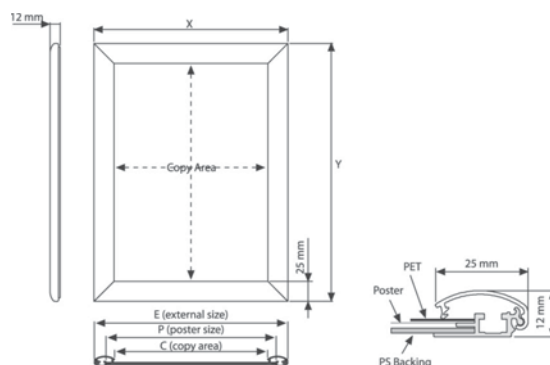

## MODELLO B

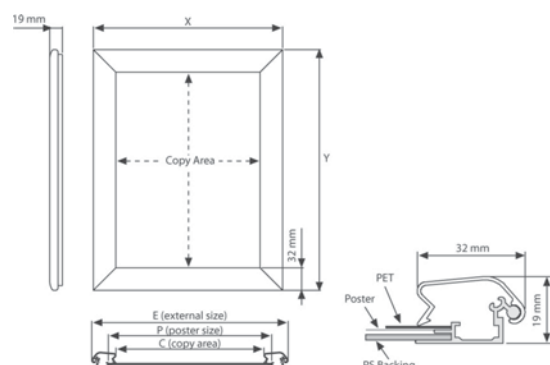

Cornice klik klak in alluminio anodizzato, colore silver, angolo tondo cromato con fondale in plastica antigraffio e protezione antiriflesso sul fronte. Ora disponibili i fogli di ricambio antiriflesso.

*Klik Klak frame in anodized aluminum, silver color, round chromed angle, with bottom in plastic anti-scratch and anti-glare protection on the front. Now availables replacement anti-reflection sheets.*

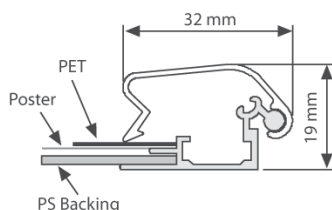

## SCHEMA TECNICA

| Codice art. | Formato cm. | L.P. |
|-------------|-------------|------|
| DSKKA4      | 21x30       | 54   |
| DSKKA3      | 42x30       | 70   |
| DSKK3550    | 35x50       | 78   |
| DSKKB2      | 50x70       | 108  |
| DSKKB1      | 70x100      | 148  |
| DSKKB0      | 100x140     | 224  |

## FOGLI ANTIRIFLESSO DI RICAMBIO

| Codice art. | Descrizione      | Formato cm. | Spess. my |
|-------------|------------------|-------------|-----------|
| KKPVM303550 | Antiriflesso 300 | 35x50       | 300       |
| KKPVM305070 | Antiriflesso 300 | 50x70       | 300       |
| KKPVM307010 | Antiriflesso 300 | 70x100      | 300       |
| KKPVM501014 | Antiriflesso 500 | 100x140     | 500       |

# CORNICE SLIDE

Cornice bifacciale in alluminio anodizzato Silver, con film protettivo antiriflesso; incluso il biadesivo posto sulla base. Utilizzabile anche per segnaletica bifacciale da interni. Ora disponibili i fogli di ricambio antiriflesso.

*Double-Sided silver anodized aluminum frame, with anti-glare protective film; including double-sided tape on the base. It can also be used for double-sided signs interior. Now availables replacement anti-reflection sheets.*



## FOGLI ANTIRIFLESSO DI RICAMBIO

| Codice art. | Descrizione      | Formato cm. | Spess. my | L.P. |
|-------------|------------------|-------------|-----------|------|
| KKPVM303550 | Antiriflesso 300 | 35x50       | 300       | 2    |
| KKPVM305070 | Antiriflesso 300 | 50x70       | 300       | 4    |
| KKPVM307010 | Antiriflesso 300 | 70x100      | 300       | 8    |
| KKPVM501014 | Antiriflesso 500 | 100x140     | 500       | 22   |

## SCHEMA TECNICA

| Codice art. | Dim. cm. | Poster cm. | Peso Kg. | Imballo cm. | L.P. |
|-------------|----------|------------|----------|-------------|------|
| MTCOSLA4    | 31x23    | 29.7x21    | 0.9      | 26x36x7     | 34   |
| MTCOSLA3    | 43x31    | 42x29.7    | 1.2      | 34x47x7     | 45   |

# POSTER SNAP

Profili tendi-poster in alluminio anodizzato Silver, spessore mm. 26, con chiusura a pressione ed agganci per il fissaggio a muro. Nel set sono inclusi il profilo superiore ed inferiore.

*Silver anodized aluminum posters snap, thickness mm. 26, with closure pressure and hooks for wall fixing. In the set are included profile top and bottom.*

## SCHEDA TECNICA

| Codice art. | Descrizione          | Poster cm. | L.P. |
|-------------|----------------------|------------|------|
| MTPOSNA50   | Coppia barre cm. 50  | 50         | 17   |
| MTPOSNA60   | Coppia barre cm. 60  | 60         | 20   |
| MTPOSNA70   | Coppia barre cm. 70  | 70         | 22   |
| MTPOSNA85   | Coppia barre cm. 85  | 85         | 24   |
| MTPOSNA100  | Coppia barre cm. 100 | 100        | 29   |



# POSTER CLAMP

Coppia di barre in alluminio anodizzato Silver, spessore mm. 25, adatte per l'affissione di poster da soffitto grazie ai ganci superiori. Il poster è fissato tramite chiusura a pinza.

*Pair of anodized aluminum bars Silver, thickness mm. 25, suitable for the display of posters from the ceiling due to the upper hooks. The poster is fixed by pincers latch.*

## SCHEDA TECNICA

| Codice art. | Descrizione          | Poster cm. | L.P. |
|-------------|----------------------|------------|------|
| MTPOCLA50   | Coppia barre cm. 50  | 50         | 22   |
| MTPOCLA60   | Coppia barre cm. 60  | 60         | 25   |
| MTPOCLA70   | Coppia barre cm. 70  | 70         | 28   |
| MTPOCLA85   | Coppia barre cm. 85  | 85         | 32   |
| MTPOCLA100  | Coppia barre cm. 100 | 100        | 38   |

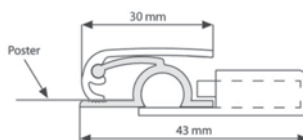

# STRECH FRAME

Pratica cornice in alluminio anodizzato Silver e angolari in plastica nera, con molle per tendere la grafica centrale tramite graffette, che consentono anche un veloce cambio immagine. Dotata di ganci, può essere sia appesa al soffitto che fissata al muro, ed è disponibile in diversi formati a scelta.

*Practical anodized aluminum Silver frame and black plastic corners with springs to stretch the graphic panel via staples, which also allow a quick change picture. Equipped with hooks, it can be either suspended from the ceiling and mounted on the wall, and is available in several formats to choose from.*

## SCHEDA TECNICA

| Codice art. | Misure telaio cm. | Poster cm. | L.P. |
|-------------|-------------------|------------|------|
| MTSTFRA4    | 31x39,7           | 21x29,7    | 11   |
| MTSTFRA3    | 39,7x52           | 29,7x42    | 13   |
| MTSTFRA2    | 52x69,4           | 52x69,4    | 15   |
| MTSTFRA1    | 69,4x94,1         | 69,4x94,1  | 19   |
| MTSTFRB2    | 60x80             | 50x70      | 17   |
| MTSTFRB1    | 80x110            | 70x100     | 21   |



# BACHECA UNIVERSAL

Bacheca impermeabile disponibile in due versioni, una con fondo in sughero e una con fondo magnetico. Ha un profilo sottile profondo solo 27 mm e largo 30 mm con serratura nascosta sul fianco. È adatta per luoghi pubblici o per uso esterno coperto.

Waterproof notice board available in two versions, one with a cork bottom and one with a magnetic bottom. It has a slim profile just 27mm deep and 30mm wide with a hidden sidewall lock. It is suitable for public places or covered outdoor use.

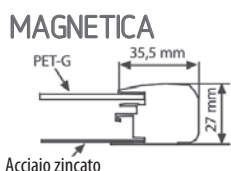
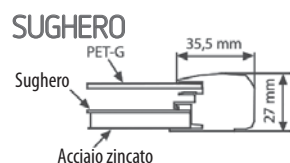

BACHECA SUGHERO



BACHECA MAGNETICA

BACHECA MAGNETICA

## SCHEDA TECNICA

| Codice art.  | Descrizione            | Dim. est. cm. | Grafica cm. | L.P. |
|--------------|------------------------|---------------|-------------|------|
| MTUSBNU104A4 | Bacheca sughero 4xA4   | 56x73         | 48,9x65,9   | 230  |
| MTUSBNU106A4 | Bacheca sughero 6xA4   | 56x105        | 48,9x97,9   | 292  |
| MTUSBNU109A4 | Bacheca sughero 9xA4   | 79x105        | 71,9x97,9   | 390  |
| MTUSBNU204A4 | Bacheca magnetica 4xA4 | 56x73         | 48,9x65,9   | 238  |
| MTUSBNU206A4 | Bacheca magnetica 6xA4 | 56x105        | 48,9x97,9   | 306  |
| MTUSBNU209A4 | Bacheca magnetica 9xA4 | 79x105        | 71,9x97,9   | 415  |

| 4A4 |    | 6A4 |    | 9A4 |    |    |
|-----|----|-----|----|-----|----|----|
|     |    | A4  | A4 | A4  | A4 | A4 |
| A4  | A4 | A4  | A4 | A4  | A4 | A4 |
| A4  | A4 | A4  | A4 | A4  | A4 | A4 |

# BACHECA OFFICE

Bacheca realizzata con profili in alluminio da interno, disponibile sia con supporto magnetico che in sughero, utilizzabile sia in verticale che in orizzontale. Sportello anteriore interamente in vetro con doppia chiusura a chiave, diversi formati disponibili.

Notice board made with internal aluminum profiles, available with both magnetic and cork support, usable both vertically and horizontally. Full glass front door with double key lock, different sizes available.



## SCHEDA TECNICA

| Codice art. | Descrizione                 | Dim. est. cm. | Grafica cm. | L.P. |
|-------------|-----------------------------|---------------|-------------|------|
| MTBACUF4A4S | Bacheca 4 f.ti A4 sughero   | 51,5x68,5     | 47,4x65,7   | 180  |
| MTBACUF6A4S | Bacheca 6 f.ti A4 sughero   | 51,5x100,5    | 47,4x97,7   | 244  |
| MTBACUF9A4S | Bacheca 9 f.ti A4 sughero   | 74,5x100,5    | 70,4x97,7   | 300  |
| MTBACUF4A4M | Bacheca 4 f.ti A4 magnetico | 51,5x68,5     | 47,4x65,7   | 185  |
| MTBACUF6A4M | Bacheca 6 f.ti A4 magnetico | 51,5x100,5    | 47,4x97,7   | 244  |
| MTBACUF9A4M | Bacheca 9 f.ti A4 magnetico | 74,5x100,5    | 70,4x97,7   | 310  |

## MAGNETICA

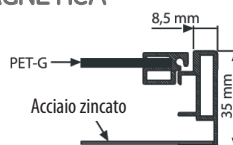

## SUGHERO

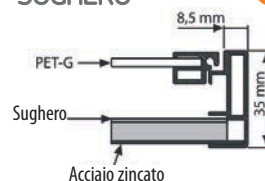



# BACHECA NOTES

Bacheca per l'esposizione di messaggi, particolarmente indicata per hall di alberghi, ambienti didattici, aziende, ecc. E' realizzata interamente in alluminio anodizzato silver; lo sportello, incernierato alla struttura, è dotato di asta, che garantisce la tenuta dell'apertura, e di serratura a chiave per un uso improprio. Può essere esposta anche in esterno, l'affissione dei messaggi può essere effettuata mediante magneti o spilli, in quanto il fondo è composto da pannelli in metallo forato con fondo in sughero. Disponibile in diversi formati.

*Showcase for messages, useful in particular to hotel halls, schools, companies, ecc. It is entirely realized in silver aluminum, and the door is hinged to the structure and provided of a pole which guarantees the right opening; it is provided of key lock. It is suitable for outdoor use too, and it is possible to post messages through magnets or pins, because the bottom is made of perforated metal panels with cork behind. Available in several sizes.*



|               |               |               |                |    |    |    |    |    |    |
|---------------|---------------|---------------|----------------|----|----|----|----|----|----|
|               |               | A4            | A4             | A4 | A4 | A4 | A4 | A4 | A4 |
| A4            | A4            | A4            | A4             | A4 | A4 | A4 | A4 | A4 | A4 |
| A4            | A4            | A4            | A4             | A4 | A4 | A4 | A4 | A4 | A4 |
| <b>4 x A4</b> | <b>6 x A4</b> | <b>9 x A4</b> | <b>12 x A4</b> |    |    |    |    |    |    |

## SCHEDA TECNICA

| Codice art.       | Descrizione              | Dim. interne cm. | Poster cm.  | L.P. |
|-------------------|--------------------------|------------------|-------------|------|
| <b>MTBAN04A4</b>  | Bacheca notes 4 f.ti A4  | 49,5x66,5        | 58,5x75,5   | 320  |
| <b>MTBAN06A4</b>  | Bacheca notes 6 f.ti A4  | 49,5x98,5        | 58,5x107,5  | 390  |
| <b>MTBAN09A4</b>  | Bacheca notes 9 f.ti A4  | 72,5x98,5        | 81,5x107,5  | 454  |
| <b>MTBAN012A4</b> | Bacheca notes 12 f.ti A4 | 95,5x98,5        | 104,5x107,5 | 540  |



# BACHECA NOTES **LED**

Bacheca a LED per l'esposizione di messaggi rivolti alle comunità; indispensabile strumento, particolarmente indicato per hall di alberghi, ambienti didattici, aziende, ecc. E' realizzata interamente in alluminio anodizzato silver; lo sportello, incernierato alla struttura, è dotato di asta, che garantisce la tenuta dell'apertura, e di serratura a chiave per un uso improprio. Può essere esposta anche in esterno, l'affissione dei messaggi può essere effettuata mediante magneti o spilli, in quanto il fondo è composto da pannelli in metallo forato, con fondo in sughero. Disponibile in diversi formati.

*LED showcase for messages, useful in particular to hotel halls, schools, companies, ecc. It is entirely realized in silver aluminum, and the door is hinged to the structure and provided of a pole which guarantees the right opening; it is provided of key lock. It is suitable for outdoor use too, and it is possible to post messages through magnets or pins, because the bottom is made of perforated metal panels, with cork behind. Available in several sizes.*

|               |               |               |    |    |    |    |
|---------------|---------------|---------------|----|----|----|----|
|               |               | A4            | A4 | A4 | A4 | A4 |
| A4            | A4            | A4            | A4 | A4 | A4 | A4 |
| A4            | A4            | A4            | A4 | A4 | A4 | A4 |
| <b>4 x A4</b> | <b>6 x A4</b> | <b>9 x A4</b> |    |    |    |    |

## SCHEDA TECNICA

| Codice art.       | Descrizione                 | Dim. interne cm. | Poster cm. | L.P. |
|-------------------|-----------------------------|------------------|------------|------|
| <b>MTBALED4A4</b> | Bacheca notes LED 4 f.ti A4 | 48,3x65,3        | 59x76      | 614  |
| <b>MTBALED6A4</b> | Bacheca notes LED 6 f.ti A4 | 48,3x97,3        | 59x108     | 700  |
| <b>MTBALED9A4</b> | Bacheca notes LED 9 f.ti A4 | 71,3x97,3        | 82x108     | 865  |



# BACHECA

Bacheca (ex Poster Showboard) porta-messaggi impermeabile, in alluminio anodizzato Silver, spessore mm. 45, apribile mediante cerniere. È dotata di chiusura a chiave.

Message door - posts waterproof (ex Posters showboard) in anodized Silver aluminum, thickness mm. 45, opening by hinges. It is equipped with a key lock.



## SCHEDA TECNICA

| Codice art. | Descrizione | Misure cm. | Poster cm. | L.P. |
|-------------|-------------|------------|------------|------|
| MTBACHA4    | Bacheca A4  | 28x36,7    | 21x29,7    | 104  |
| MTBACHA3    | Bacheca A3  | 36,7x49    | 29,7x42    | 128  |
| MTBACHB2    | Bacheca B2  | 57x77      | 50x70      | 192  |
| MTBACHB1    | Bacheca B1  | 77x107     | 70x100     | 292  |

# BACHECA PLUS

Bacheca per l'esposizione di messaggi rivolti alle comunità; indispensabile strumento, particolarmente indicato per hall di alberghi, ambienti didattici, aziende, ecc. È realizzata interamente in alluminio anodizzato silver; lo sportello, dotato di testata dedicata al logo aziendale, incernierato alla struttura, è dotato di asta, che garantisce la tenuta dell'apertura, e di serratura a chiave per un uso improprio. Può essere esposta anche in esterno (coperto), l'affissione dei messaggi può essere effettuata mediante magneti, in quanto il fondo è composto da pannello in metallo. Disponibile in diversi formati verticali e orizzontali.

Showcase for messages, useful in particular to hotel halls, schools, companies, ecc. It is entirely realized in silver aluminum, and the door is provided of header for company logo, hinged to the structure and provided of key lock and pole which guarantees the right opening. It is suitable for outdoor use too (covered), and it is possible to post messages through magnets, because the bottom is made of perforated metal panel. Available in several sizes both vertical and horizontal.



## SCHEDA TECNICA

| Codice art.  | Descrizione             | Disposizione | Dim. interne cm. | Dim. esterne cm. | L.P. |
|--------------|-------------------------|--------------|------------------|------------------|------|
| MTBAPLU4A4   | Bacheca Plus 4 f.ti A4  | verticale    | 49,5x66,5        | 58,5x75,5        | 394  |
| MTBAPLU6A4   | Bacheca Plus 6 f.ti A4  | verticale    | 49,5x98,5        | 58,5x107,5       | 502  |
| MTBAPLU9A4   | Bacheca Plus 9 f.ti A4  | verticale    | 72,5x98,5        | 81,5x107,5       | 590  |
| MTBAPLU12A4  | Bacheca Plus 12 f.ti A4 | verticale    | 95,5x98,5        | 104,5x107,5      | 712  |
| MTBAPLU4A4H  | Bacheca Plus 4 f.ti A4  | orizzontale  | 65,3x48,3        | 76x70            | 412  |
| MTBAPLU6A4H  | Bacheca Plus 6 f.ti A4  | orizzontale  | 73x48,3          | 108x70           | 520  |
| MTBAPLU9A4H  | Bacheca Plus 9 f.ti A4  | orizzontale  | 73x71,3          | 108x93           | 624  |
| MTBAPLU12A4H | Bacheca Plus 12 f.ti A4 | orizzontale  | 73x94,3          | 108x116          | 730  |



# CORNICI ALUFRAME

Cornice in alluminio con angoli a 45° tagliata a misura, per pannelli rigidi dai mm. 2 ai mm. 10 di spessore; nel kit di montaggio sono comprese le squadrette con fissaggio a vite, gli appendini e le molle di compensazione. Disponibile anche con pannello in lavagna nera o bianca ri-scrivibile con pennarelli a gesso liquido base acqua in vari colori, resistenti alla pioggia; per la pulizia è sufficiente utilizzare un panno umido.

**N.B. : PER FACILITARE LE OPERAZIONI DI MONTAGGIO LE CORNICI VENGONO FORNITE SMONTATE IN KIT. PANNELLI INCLUSI SOLO PER LA VERSIONE LAVAGNA.**

*Aluminum frame with 45° corners cut to size, for rigid panels from 2 mm to mm. 10 thick; in the assembly kit are included the brackets with screw, coat hangers and compensation springs. Available also with blackboard front panel black or white re-writable with chalk markers in different colours, water-resistant; to wipe off can be used a damp cloth.*

**N.B.: TO FACILITATE THE SETTING UP THE FRAMES ARE SUPPLIED DISASSEMBLED IN KIT. PANELS INCLUDED FOR BLACKBOARD VERSION ONLY.**

## SCHEDA TECNICA

| Codice art.   | Colore | Dim. cm.    | Poster cm. | L.P. |
|---------------|--------|-------------|------------|------|
| EUALUFRAR2130 | Silver | 22,4x31,4   | 21x30      | 39   |
| EUALUFRAR3040 | Silver | 31,4x41,4   | 30x40      | 43   |
| EUALUFRAR3550 | Silver | 36,4x51,4   | 35x50      | 46   |
| EUALUFRAR5050 | Silver | 51,4x51,4   | 50x50      | 47   |
| EUALUFRAR5070 | Silver | 51,4x71,4   | 50x70      | 51   |
| EUALUFRAR710  | Silver | 71,4x101,4  | 70x100     | 56   |
| EUALUFRAR1010 | Silver | 101,4x101,4 | 100x100    | 59   |
| EUALUFRAR1014 | Silver | 101,4x141,4 | 100x140    | 78   |

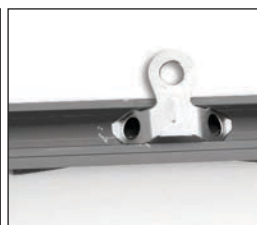
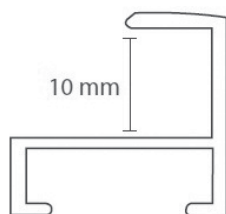
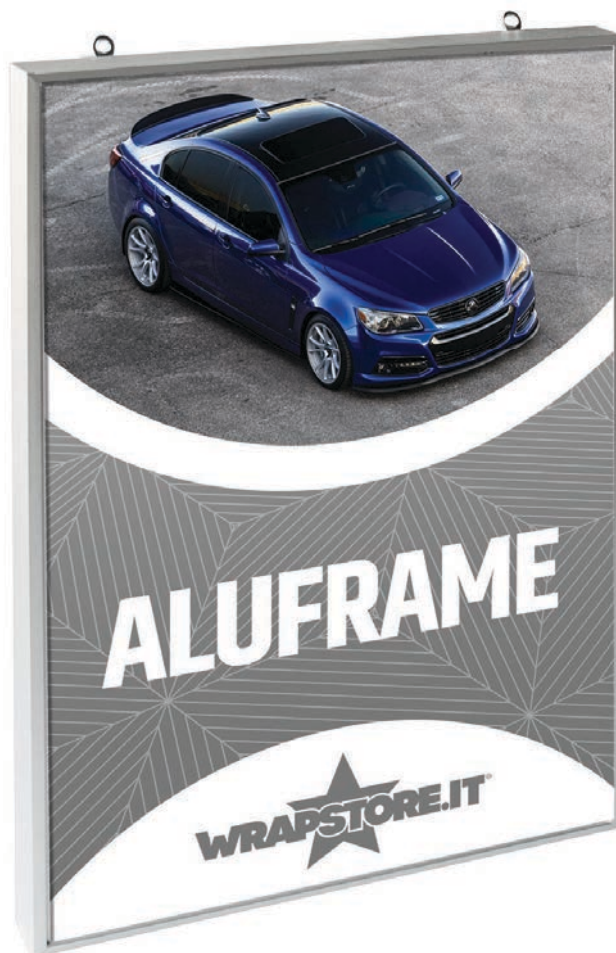

LAVAGNA BIANCA

## SCHEDA TECNICA

| Codice art.    | Descrizione                                 | L.P. |
|----------------|---|------|
| EUFRAMELAVA4   | Frame Lavagna cm. 21x30                     | 82   |
| EUFRAMELAVA3   | Frame Lavagna cm. 30x40                     | 94   |
| EUFRAMELAV3550 | Frame Lavagna cm. 35x50                     | 105  |
| EUFRAMELAV5070 | Frame Lavagna cm. 50x70                     | 103  |
| EUFRAMELAV710  | Frame Lavagna cm. 70x100                    | 134  |
| EUFRAMELAV1014 | Frame Lavagna cm. 100x140                   | 257  |
| IS97010        | Pennarello bianco cancellabile, punta mm. 2 | 10   |
| IS97011        | Pennarello nero cancellabile, punta mm. 2   | 5    |

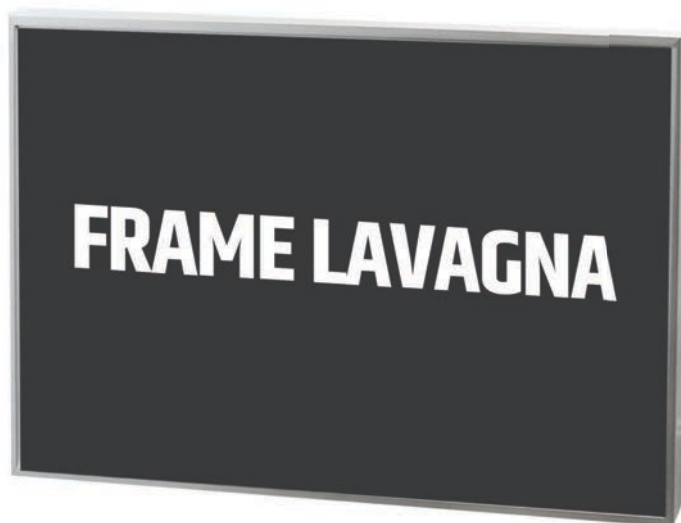

LAVAGNA NERA

NOSTRA PRODUZIONE  
ALTRE VARIANTI E MISURE SU RICHIESTA

# EXPO FRAME

## EXPOFRAME PROFILO MURALE FRAEX05 EXPOFRAME PROFILO INVISIBILE FRAEX10

Barre in alluminio anodizzato nero, disponibili sia con profilo murale FRAEX05 sia con profilo invisibile FRAEX10. Massima lunghezza disponibile mt. 3.

*Black anodized aluminum bars, either available with wall profile FRAEX05 and invisible profile FRAEX10. For frames FRAEX20, FRAEX14L, FRAEX14P, FRAEX14F. maximum available length mt. 3.*

### EXPOFRAME MURALE FRAEX05

| Codice art. | Lunghezza cm. | L.P. |
|-------------|---------------|------|
| FRAEX0510   | 10            | 3    |
| FRAEX0515   | 15            | 4    |
| FRAEX0520   | 20            | 5    |
| FRAEX0525   | 25            | 6    |
| FRAEX0550   | 50            | 12   |
| FRAEX0575   | 75            | 18   |
| FRAEX05100  | 100           | 25   |
| FRAEX05150  | 150           | 36   |
| FRAEX05200  | 200           | 48   |
| FRAEX05300  | 300           | 72   |

### EXPOFRAME INVISIBILE FRAEX10

| Codice art. | Lunghezza cm. | L.P. |
|-------------|---------------|------|
| FRAEX1025   | 25            | 6    |
| FRAEX1050   | 50            | 12   |
| FRAEX1075   | 75            | 18   |
| FRAEX10100  | 100           | 25   |
| FRAEX10150  | 150           | 36   |
| FRAEX10200  | 200           | 48   |
| FRAEX10300  | 300           | 72   |

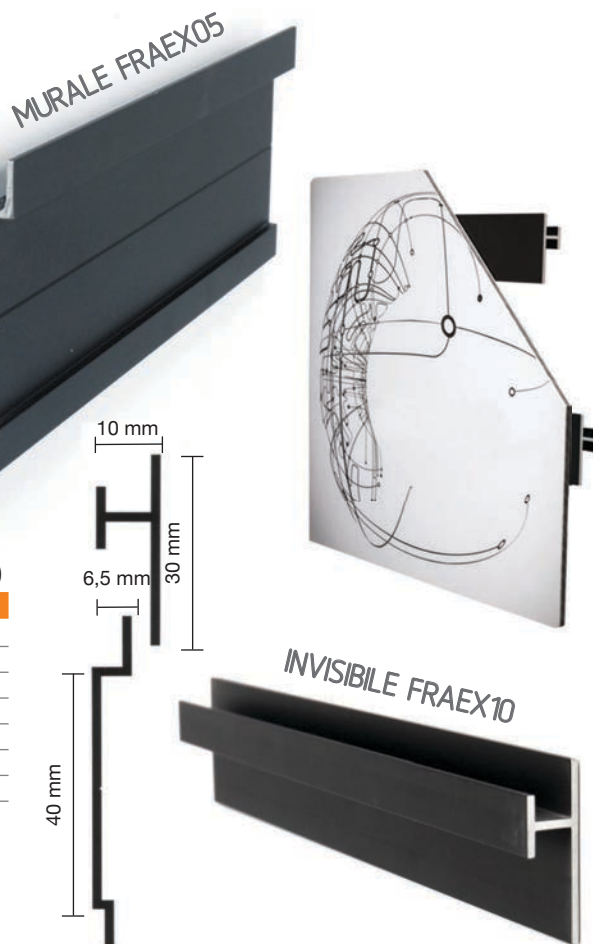

## ALTRE MISURE SU RICHIESTA

# LAVAGNA PERSPEX

Targa in Perspex lucido, spessore 10 mm, disponibile in vari formati standard, scrivibile con pennarelli a gesso liquido facilmente cancellabili. Si consiglia di utilizzare i distanziali mm. 19x25.

*Gloss Perspex sheet, thickness mm. 10, available in various standard sizes, writable with liquid chalk pens easily removable. We recommend using spacers size mm. 19x25.*



### SCHEMA TECNICA

| Codice art.  | Descrizione                                      | L.P. |
|--------------|--|------|
| EULAPE3375   | Lavagna Perspex nero dim. cm.33x75 con 6 fori    | 78   |
| EULAPE50100  | Lavagna Perspex nero dim. cm.50x100 con 6 fori   | 160  |
| EULAPE66150  | Lavagna Perspex nero dim. cm.66x150 con 6 fori   | 230  |
| EULAPE75200  | Lavagna Perspex nero dim. cm.75x200 con 6 fori   | 350  |
| EULAPE3375B  | Lavagna Perspex bianco dim. cm.33x75 con 6 fori  | 78   |
| EULAPE50100B | Lavagna Perspex bianco dim. cm.50x100 con 6 fori | 160  |
| EULAPE66150B | Lavagna Perspex bianco dim. cm.66x150 con 6 fori | 230  |
| EULAPE75200B | Lavagna Perspex bianco dim. cm.75x200 con 6 fori | 350  |
| IS97010      | Pennarello bianco cancellabile, punta mm. 2      | 10   |
| IS97011      | Pennarello nero cancellabile, punta mm. 2        | 5    |



## NOSTRA PRODUZIONE ALTRE VARIANTI E MISURE SU RICHIESTA

# LAVAGNE AUTOADESIVE E MAGNETICHE

## LAVAGNA ADESIVA TRASPARENTE

Lavagna autoadesiva trasparente "KlearWipe" per vetri scrivibile con pennarelli delebili. Acquistabile a metro lineare.

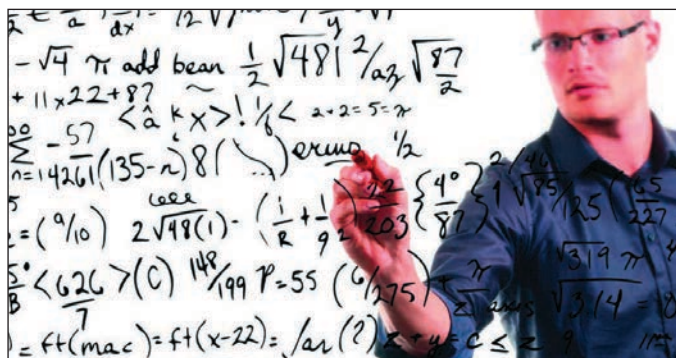

### SCHEDA TECNICA

| Codice art. | Descrizione            | L.P. / mtl. |
|-------------|------------------------|-------------|
| KCLAVKW1350 | Bobina altezza cm. 137 | 38          |
| KCLAVKW1550 | Bobina altezza cm. 152 | 42          |

## LAVAGNA ADESIVA NERA OPACA

Lavagna autoadesiva nera opaca per tutte le superfici lisce, scrivibile con pennarelli a gesso liquido. Acquistabile a metro lineare.



### SCHEDA TECNICA

| Codice art. | Descrizione            | L.P. / mtl. |
|-------------|------------------------|-------------|
| IS51200137  | Bobina altezza cm. 137 | 31          |
| IS51200152  | Bobina altezza cm. 152 | 34          |

## LAVAGNA BIANCA LUCIDA

Lavagna autoadesiva bianco lucido per tutte le superfici lisce, scrivibile con pennarelli a gesso delebili. Acquistabile a metro lineare.



### SCHEDA TECNICA

| Codice art. | Descrizione            | L.P. / mtl. |
|-------------|------------------------|-------------|
| IS50100135  | Bobina altezza cm. 135 | 41          |

## LAVAGNA BIANCA OPACA PROIETTABILE

Lavagna bianca opaca proiettabile per superfici lisce, da utilizzare con pennarelli a gesso delebili. Acquistabile a metro lineare.



### SCHEDA TECNICA

| Codice art. | Descrizione            | L.P. / mtl. |
|-------------|------------------------|-------------|
| IS51104N135 | Bobina altezza cm. 135 | 41          |

## PENNARELLO BIANCO

Pennarello bianco a gesso liquido per lavagne, finestre o specchi. A differenza del gesso tradizionale, il pennarello liquido non macchia o sfoca, e non sporca le mani. Facile da pulire con un panno bagnato (di carta), anche dopo lunghi periodi.



### SCHEDA TECNICA

| Codice art. | Descrizione                                 | L.P. |
|-------------|---|------|
| IS97010     | Pennarello bianco cancellabile, punta mm. 2 | 10   |

## PENNARELLO NERO

Pennarello nero a gesso liquido cancellabile per lavagne, finestre o specchi. L'inchiostro del pennarello non lascia tracce ed è molto facile da pulire con un panno asciutto, anche durante la cancellazione dopo un periodo di tempo più lungo.



### SCHEDA TECNICA

| Codice art. | Descrizione                               | L.P. |
|-------------|---|------|
| IS97011     | Pennarello nero cancellabile, punta mm. 2 | 5    |

# LAVAGNE AUTOADESIVE E MAGNETICHE

## LAVAGNA ADESIVA RIPOSIZIONABILE BIANCO LUCIDO

Lavagna autoadesiva attacca/stacca bianco lucido per tutte le superfici lisce, scrivibile con pennarelli debilibi. Acquistabile a metro lineare.



### SCHEDA TECNICA

| Codice art. | Descrizione            | L.P. / mtl. |
|-------------|------------------------|-------------|
| LAVREM1210  | Bobina altezza cm. 120 | 76          |

## LAVAGNA MAGNETICA BIANCO LUCIDO

Lavagna autoadesiva magnetica bianco lucido per tutte le superfici lisce, scrivibile con pennarelli debilibi. Acquistabile a metro lineare.

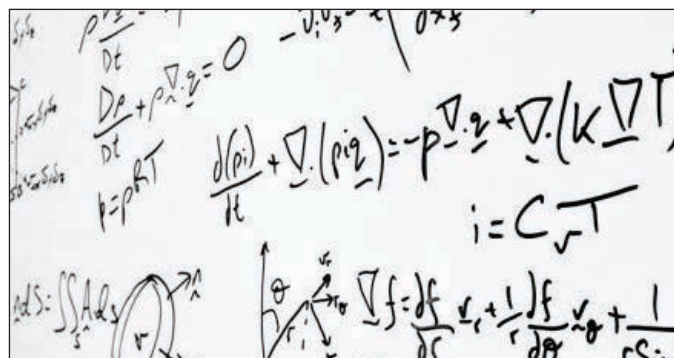

### SCHEDA TECNICA

| Codice art. | Descrizione            | L.P. / mtl. |
|-------------|------------------------|-------------|
| LAVMAGN1210 | Bobina altezza cm. 120 | 90          |

## LAVAGNA MAGNETICA PROIETTIBILE BIANCO OPACO

Lavagna autoadesiva magnetica proiettabile bianco opaco per tutte le superfici lisce, scrivibile con pennarelli debilibi. Acquistabile a metro lineare.

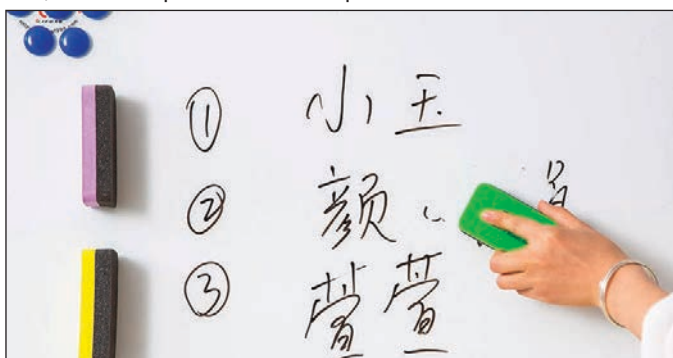

### SCHEDA TECNICA

| Codice art.    | Descrizione            | L.P. / mtl. |
|----------------|------------------------|-------------|
| LAVMAGNPRO1210 | Bobina altezza cm. 120 | 98          |

## LAVAGNA FERROSA BIANCO LUCIDO

Lavagna autoadesiva ferrosa bianco lucido per tutte le superfici lisce, scrivibile con pennarelli debilibi. Acquistabile a metro lineare.



### SCHEDA TECNICA

| Codice art. | Descrizione            | L.P. / mtl. |
|-------------|------------------------|-------------|
| LAVFE1210   | Bobina altezza cm. 120 | 80          |

## LAVAGNA ADESIVA BIANCA LUCIDA

Lavagna bianca lucida in PET cancellabile per tutte le superfici lisce, scrivibile con pennarelli debilibi. Acquistabile a metro lineare.



### SCHEDA TECNICA

| Codice art.  | Descrizione            | L.P. / mtl. |
|--------------|------------------------|-------------|
| SSWHITEBOARD | Bobina altezza cm. 152 | 76          |

## LAVAGNA ADESIVA MAGNETICA BIANCA

Lavagna magnetica bianca lucida in PVC+ ferro cancellabile per tutte le superfici lisce, scrivibile con pennarelli debilibi. Acquistabile a metro lineare.

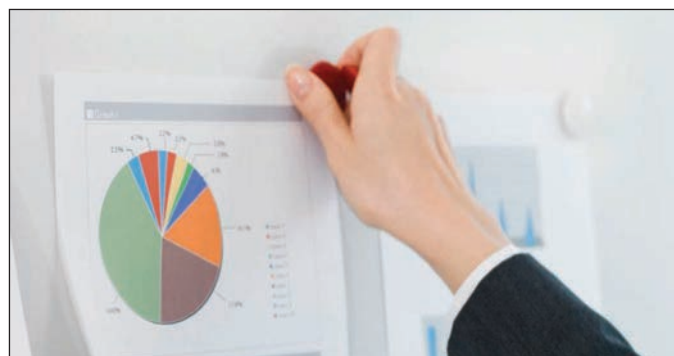

### SCHEDA TECNICA

| Codice art.     | Descrizione            | L.P. / mtl. |
|-----------------|------------------------|-------------|
| SSMAGWHITEBOARD | Bobina altezza cm. 120 | 90          |

# MAGNETIC LIGHT BOX

Soluzione espositiva per valorizzare messaggi rivolti al pubblico, composta da tasca trasparente in Perspex con integrati serie di LED; grazie allo speciale pannello acrilico, la luminosità è intensa e omogenea e risalta la grafica esposta. La tasca è fissata mediante cavi di acciaio e fissaggi a soffitto; gli stessi hanno anche la funzione di cablaggio elettrico in bassa tensione a 24 Volt. Le tasche sono disponibili nei formati A4 e A3 nella versione monofacciale sia orizzontale che verticale.

*Expositive solution to valorize messages to the public, consisting of a transparent Perspex pocket with LED in it; thanks to the special acrylic panel, the brightness is intense and homogeneous and gives valor to the exposed graphic. The pocket is fixed through steel wires and ceiling fissings, which also have the function of electric wiring in 24 Volt low tension. Pockets are available in A4 and A3 monofacial format, both horizontal and vertical.*



## SCHEDE TECNICHE

| Codice art. | Descrizione  | Dim. cornice mm. | Dim. grafica mm. | Spess. cornice mm. | Volt | Potenza Watt | L.P. |
|-------------|--|------------------|------------------|--------------------|------|--------------|------|
| UFLBBA4P    | Led Pannel f.to A4 verticale                             | 363x276          | 297x210          | 8                  | 24   | 4            | 214  |
| UFLBBA4L    | Led Pannel f.to A4 orizzontale                           | 363x276          | 297x210          | 8                  | 24   | 4            | 214  |
| UFLBBA3P    | Led Pannel f.to A3 verticale                             | 486x363          | 420x297          | 8                  | 24   | 4            | 302  |
| UFLBBA3L    | Led Pannel f.to A3 orizzontale                           | 486x363          | 420x297          | 8                  | 24   | 4            | 302  |
| ETGS451524  | Alimentatore Wall Mount 24V 15W 0,63A                    |                  |                  |                    | 24   | 15           | 56   |
| ETGS454024  | Alimentatore Desktop 24V 40W 1,67A                       |                  |                  |                    | 24   | 40           | 67   |
| ETGS459024  | Alimentatore Desktop 24V 80W 3,75A                       |                  |                  |                    | 24   | 80           | 130  |
| UF2M        | Cavo alimentazione con spinotto                          |                  |                  |                    |      |              | 7    |
| UFBF01SS    | Kit sosp. Attacchi cielo/terra + cavo acciaio + isolanti |                  |                  |                    |      |              | 34   |
| UFCF08      | Connettore alimentazione                                 |                  |                  |                    |      |              | 5,40 |
| ETSPINA     | Spina per alimentatore desktop                           |                  |                  |                    |      |              | 18   |

# MAGNETIC LIGHT BOX

## ISTRUZIONI DI MONTAGGIO



LED PANEL A4 VERTICALE



LED PANEL A4 ORIZZONTALE



LED PANEL A3 VERTICALE



LED PANEL A3 ORIZZONTALE



KIT SOSPENSIONE ATTACCHI CIELO/TERRA+CAVI ACCIAIO+ISOLANTI

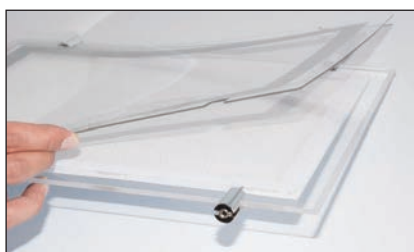

ALIMENTATORE WALLMOUNT  
24V - 15W - 1,25A



CAVO ALIMENTAZIONE  
CON SPINOTTO



CONNETTORE  
ALIMENTAZIONE



ALIMENTATORE DESKTOP 24V - 40W - 3,34A



ALIMENTATORE DESKTOP 24V - 80W - 6,67A

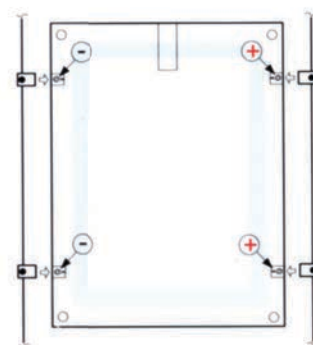
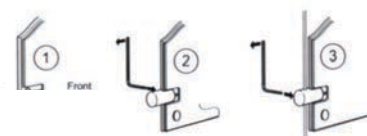

Connessioni elettriche

**Attenzione:**  
rispettare le polarità delle tasche  
come indicato in figura

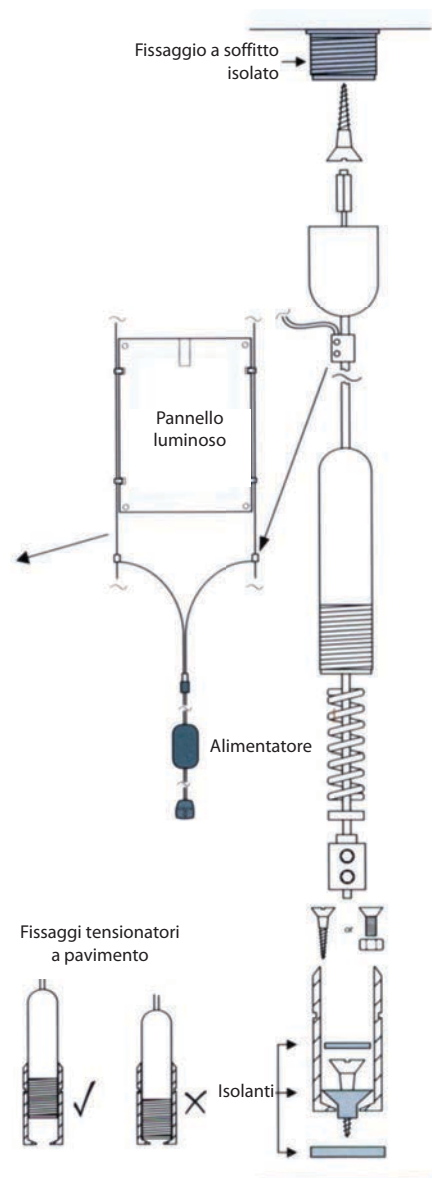



# ECO LED BOX

Cornice luminosa a Led, realizzata in alluminio silver con profili da mm.25 ad apertura facilitata klik-klak, per un cambio grafica facile e veloce. Versione economica, è disponibile monofacciale nei vari formati. L'illuminazione perimetrale a Led, diffonde uniformemente la luce sulla superficie, dando gran risalto alle immagini esposte. Alimentatore Mean Well, completa questo articolo.

*LED frame realized with aluminum profiles thickness mm. 25 and klik-klak opening, for an easy and fast graphic replacement. Cheap version, is available monofacial in several sizes. The perimetric LED lighting diffuses evenly the bright on the surface, giving a great prominence to the graphics. Mean-Well power-supply included.*

**LED TECHNOLOGY**

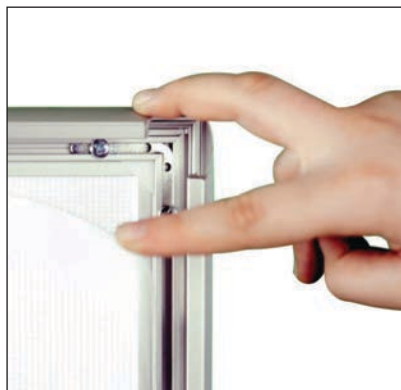

**ALIMENTATORE MEAN WELL**

## SCHEDA TECNICA

| Cod. articolo | Dimen. poster cm. | Dimen. esterne cm. | Dimen. visualiz. cm. | L.P. |
|---------------|-------------------|--------------------|----------------------|------|
| CEECOLBOXA4   | 21x29,7           | 24,2x32,9          | 19x27,7              | 158  |
| CEECOLBOXA3   | 29,7x42           | 32,9x45,2          | 27,7x40              | 206  |
| CEECOLBOXB3   | 35x50             | 38,2x53,2          | 33x48                | 226  |
| CEECOLBOXB2   | 50x70             | 53,2x73,2          | 48x68                | 304  |
| CEECOLBOXB1   | 70x100            | 73,2x103,2         | 68x98                | 450  |

# SLIM LED BOX

**LED TECHNOLOGY**

Cornice luminosa a Led, ultrasottile solo 13 mm. di profondità, realizzata in alluminio silver con profili ad apertura facilitata klik-klak larghezza 25 mm., per un cambio grafica facile e veloce.

Disponibile nelle versioni monofacciali e bifacciale anche a sospensione. Alimentatore Mean Well, completa questo articolo.

*Led light frame, ultra-thin only 13 mm. deep, made of silver aluminum with profiles with easy opening klik-klak width 25 mm., for a quick and easy change of graphics. This product is available in various formats in the single-sided and double-sided versions also suspended. Mean Well power supply, complete this article.*



**BIFACCIALE  
A SOSPENSIONE**



**MONOFACCIALE**



## SCHEDA TECNICA SLIM LEDBOX MONOFACCIALE

| Codice art. | Dim. poster cm. | Dim. esterne cm. | Dim. visualiz. cm. | L.P. |
|-------------|-----------------|------------------|--------------------|------|
| CESLLBOXA4  | 21x29,7         | 23,5x32,2        | 17,6x26,3          | 152  |
| CESLLBOXA3  | 29,7x42         | 32,2x44,5        | 26,3x38,6          | 186  |
| CESLLBOXB3  | 35x50           | 37,5x52,5        | 31,6x46,6          | 212  |
| CESLLBOXB2  | 50x70           | 52,5x72,5        | 46,6x66,6          | 312  |
| CESLLBOXB1  | 70x100          | 72,5x102,5       | 66,6x96,6          | 464  |

## SCHEDA TECNICA SLIM LEDBOX BIFACCIALE A SOSPENSIONE

| Codice art. | Dim. poster cm. | Dim. esterne cm. | Dim. visualiz. cm. | L.P. |
|-------------|-----------------|------------------|--------------------|------|
| CESLLBOXA4B | 21x29,7         | 23,5x32,2        | 17,6x26,3          | 300  |
| CESLLBOXA3B | 29,7x42         | 32,2x44,5        | 26,3x38,6          | 360  |
| CESLLBOXB3B | 35x50           | 37,5x52,5        | 31,6x46,6          | 400  |
| CESLLBOXB2B | 50x70           | 52,5x72,5        | 46,6x66,6          | 560  |
| CESLLBOXB1B | 70x100          | 72,5x102,5       | 66,6x96,6          | 815  |



**ALIMENTATORE MEAN WELL**

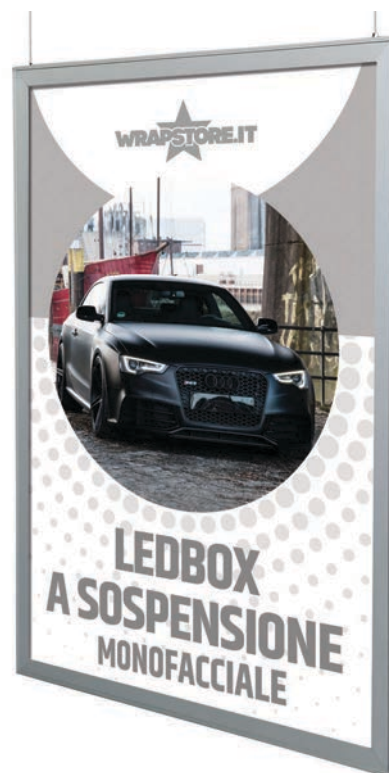

**MONOFACCIALE  
A SOSPENSIONE**

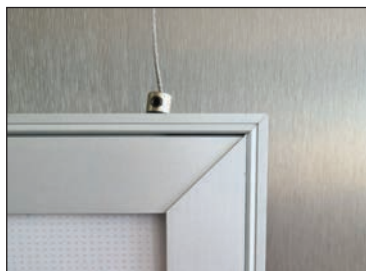
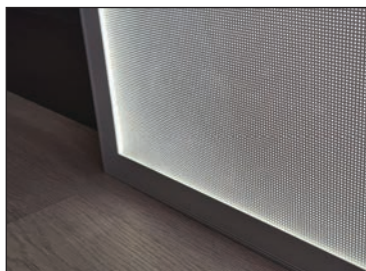

## SCHEDA TECNICA LEDBOX MONOFACCIALE A SOSPENSIONE

| Codice art.    | Dimen. poster cm. | Dimen. esterne cm. | Dimen. visualiz. cm. | L.P. |
|----------------|-------------------|--------------------|----------------------|------|
| CELEDFRA5070   | 50x70             | 53x73              | 47x67                | 336  |
| CELEDFRA70100  | 70x100            | 73x104             | 67x97                | 500  |
| CELEDFRA100140 | 100x140           | 103x143            | 97x137               | 760  |

# LITE LED BOX OUTDOOR

Cornice luminosa a Led, realizzata in alluminio silver con profili ad apertura facilitata klik-klak, per un cambio grafica facile e veloce. Disponibile in vari formati solo nella versione monofacciale, questo prodotto presenta gli adeguamenti necessari per la conformità IP67, come la guarnizione che trovi intorno all'alloggiamento grafica e la connessione elettrica adeguata. L'illuminazione perimetrale a Led, diffonde uniformemente la luce sulla superficie, dando gran risalto alle immagini esposte. Alimentatore Mean Well, completa questo articolo.

*LED frame realized with klik-klak silver aluminum profiles for an easy and fast graphic replacement. Available in several sizes monofacial only, this product provides all the necessary adjustments for the IP67 compliance, as the gasket around the graphic placement and the appropriate electric connection. The perimetric LED lighting diffuses evenly the bright in the surface, giving a great prominence to the graphics. Mean-Well power-supply included.*

**LED TECHNOLOGY**



**ALIMENTATORE MEAN WELL**

## SCHEDA TECNICA

| Codice art.    | Dim. Poster | Dim. esterna cm. | Dim. visualizzabile cm. | Larghezza profilo mm. | L.P.  |
|----------------|-------------|------------------|-------------------------|-----------------------|-------|
| CEOUTLEBOXA4   | 21x29,7     | 26x347           | 17x25,7                 | 35                    | 288   |
| CEOUTLEBOXA3   | 29,7x42     | 347x47           | 25,7x38                 | 35                    | 340   |
| CEOUTLEBOXB3   | 35x50       | 40x55            | 31x46                   | 35                    | 375   |
| CEOUTLEBOXB2   | 50x70       | 55x75            | 46x66                   | 35                    | 494   |
| CEOUTLEBOXB1   | 70x100      | 75x105           | 66x96                   | 35                    | 680   |
| CEOUTLEBOXB0   | 100x140     | 105x145          | 96x136                  | 35                    | 980   |
| CEOUTLEBOX1020 | 100x200     | 105x205          | 96x196                  | 46                    | 1.300 |

# MAGNETO **LED** BOX

Cornice luminosa a Led, ultrasottile, solo 15mm. di spessore, cambio grafica facile e veloce grazie al pannello frontale magnetico; presenta un passe-partout frontale nero che esalta l'immagine esposta. Disponibile in vari formati nelle versioni monofacciali e bifacciali a sospensione. L'illuminazione perimetrale a Led, diffonde uniformemente la luce sulla superficie, dando gran risalto alle immagini esposte. Alimentatore 12 Volt Mean Well, completa questo articolo.

*LED frame with super-thin profile mm. 15 thickness, easy and fast graphic replacement thanks to the magnetic front panel; it provides a front black skeleton-key which enhance the graphic. It is available in several sizes and both monofacial and bifacial for suspension mounting. The perimetric LED lighting diffuses evenly the bright on the surface, giving a great prominence to the graphics. Mean-Well 12V power-supply included.*



## SCHEDA TECNICA MAGNETO LEDBOX MONOFACCIALE

| Codice art. | Dimen. poster cm. | Dimen. esterne cm. | Dimen. visualiz. cm. | L.P. |
|-------------|-------------------|--------------------|----------------------|------|
| CEMAGA4     | 21x29,7           | 23,5x32,2          | 17x25,7              | 160  |
| CEMAGA3     | 29,7x42           | 32,2x44,5          | 25,7x38              | 204  |
| CEMAGB3     | 35x50             | 37,5x52,5          | 31x46                | 230  |
| CEMAGB2     | 50x70             | 52,5x72,5          | 46x66                | 350  |
| CEMAGB1     | 70x100            | 72,5x102,5         | 66x96                | 535  |



## BIFACCIALE



ALIMENTATORE MEAN WELL



FISSAGGI A SOSPENSIONE INCLUSI

## SCHEDA TECNICA MAGNETO LEDBOX BIFACCIALE

| Codice art. | Dimen. poster cm. | Dimen. esterne cm. | Dimen. visualiz. cm. | L.P. |
|-------------|-------------------|--------------------|----------------------|------|
| CEMAGBIA4   | 21x29,7           | 23,5x32,2          | 17x25,7              | 268  |
| CEMAGBIA3   | 29,7x42           | 32,2x44,5          | 25,7x38              | 354  |
| CEMAGBIB3   | 35x50             | 37,5x52,5          | 31x46                | 410  |
| CEMAGBIB2   | 50x70             | 52,5x72,5          | 46x66                | 590  |
| CEMAGBIB1   | 70x100            | 72,5x102,5         | 66x96                | 940  |

# CORNICE CRYSTAL A SOSPENSIONE

Cornice luminosa a Led, ultrasottile, solo 15 mm. di spessore, cambio grafica facile e veloce grazie al pannello frontale magnetico; presenta un passe-partout frontale argento che esalta l'immagine esposta. Disponibile in vari formati bifacciali a sospensione. L'illuminazione perimetrale a Led diffonde uniformemente la luce sulla superficie, dando gran risalto alle immagini esposte. L'alimentatore 12 Volt MeanWell completa questo articolo.

*Led light frame, ultra-thin, only 15 mm. thick, quick and easy graphic change thanks to the magnetic front panel; has a silver front passe-partout that enhances the image on display. Available in various double-sided suspension formats. The perimeter LED lighting spreads the light evenly on the surface, giving great prominence to the images on display. The 12 Volt MeanWell power supply completes this article.*



## SCHEDA TECNICA

| Codice art. | Dimen. poster cm. | Dimen. esterne cm. | Dimen. visualiz. cm. | L.P.  |
|-------------|-------------------|--------------------|----------------------|-------|
| CECRYS5070  | 50x70             | 60,5x80,5          | 48,6x98,6            | 646   |
| CECRYS6080  | 59,4x84,1         | 70x95,6            | 58x82,7              | 760   |
| CECRYS70100 | 70x100            | 80,5x110,5         | 68,6x98,6            | 1.080 |

# CORNICE CRYSTAL DA MURO

Cornice da muro luminosa a Led ultrasottile, cambio grafica facile e veloce grazie al pannello frontale magnetico; presenta un passe-partout frontale di mm. 25 argento che esalta l'immagine esposta, e 4 distanziali cromati inclusi. L'illuminazione perimetrale a Led diffonde uniformemente la luce sulla superficie, dando gran risalto alle immagini esposte. L'alimentatore 12Volt MeanWell completa questo articolo.

*Ultra-thin LED light wall frame, quick and easy graphic change thanks to the magnetic front panel; has a front passe-partout of mm. 25 silver that enhances the image on display, and 4 chromed spacers included. The perimeter LED lighting spreads the light evenly on the surface, giving great prominence to the images on display. The 12Volt MeanWell power supply completes this article.*



## SCHEDA TECNICA

| Codice art. | Dimen. poster cm. | Dimen. esterne cm. | Dimen. visualiz. cm. | L.P. |
|-------------|-------------------|--------------------|----------------------|------|
| CECRYSMUA4  | 21x29,7           | 35,2x41,2          | 18,5x27,2            | 215  |
| CECRYSMUA3  | 29,7x42           | 41,2x53,5          | 27,2x39,5            | 266  |
| CECRYSMUA2  | 42x59,4           | 53,5x70,9          | 39,5x56,9            | 360  |
| CECRYSMUA1  | 59,4x84,1         | 70,9x95,6          | 56,9x81,6            | 513  |
| CECRYSMUB3  | 35x50             | 46,5x61,5          | 32,5x47,5            | 304  |
| CECRYSMUB2  | 50x70             | 61,5x81,5          | 47,5x67,5            | 464  |
| CECRYSMUB1  | 70x100            | 81,5x111,5         | 67,5x97,5            | 784  |

# CORNICI A SCOMPARSA

Profili in alluminio disponibili da mm. 8 o mm. 15 di spessore, lunghezza max cm. 300, finitura in argento anodizzato, con cui è possibile realizzare cornici nascoste da fissare a pannelli tramite biadesivo (incluso). La struttura portante si fissa tramite angolari in plastica ad incastro inclusi nel kit, dotati di regolazioni per un perfetto livellamento della grafica; fissaggio a muro con viti. Misure cornice su richiesta.

Aluminum profiles available from mm. 8 or mm. 15 thick, max length cm. 300, anodized silver finish, with which it is possible to create hidden frames to be fixed to panels using double-sided tape (included). The supporting structure is fixed by means of interlocking plastic corners included in the kit, equipped with adjustments for a perfect leveling of the graphics; wall fixing with screws. Frame sizes on request.

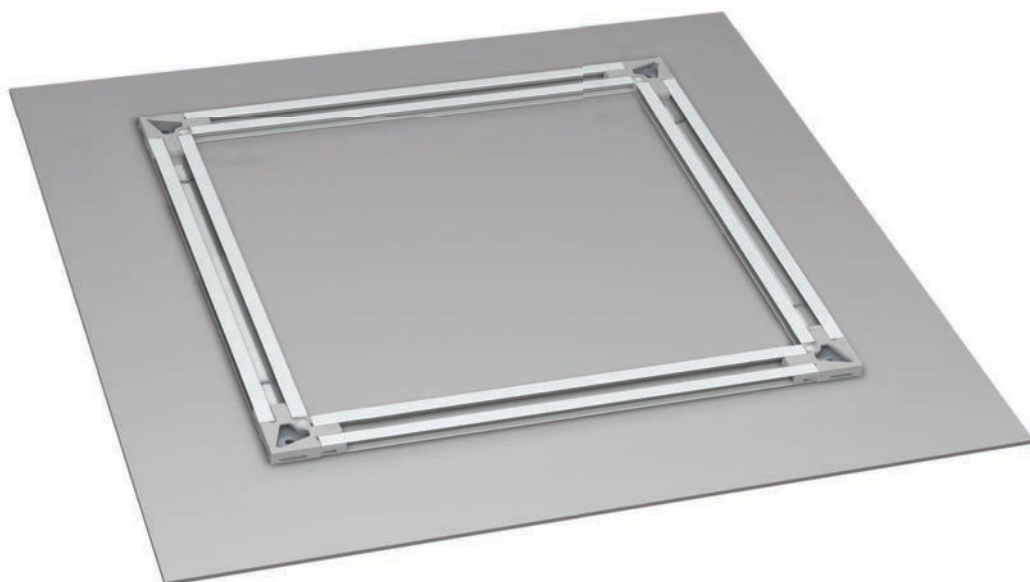

## ARGENTO ANODIZZATO

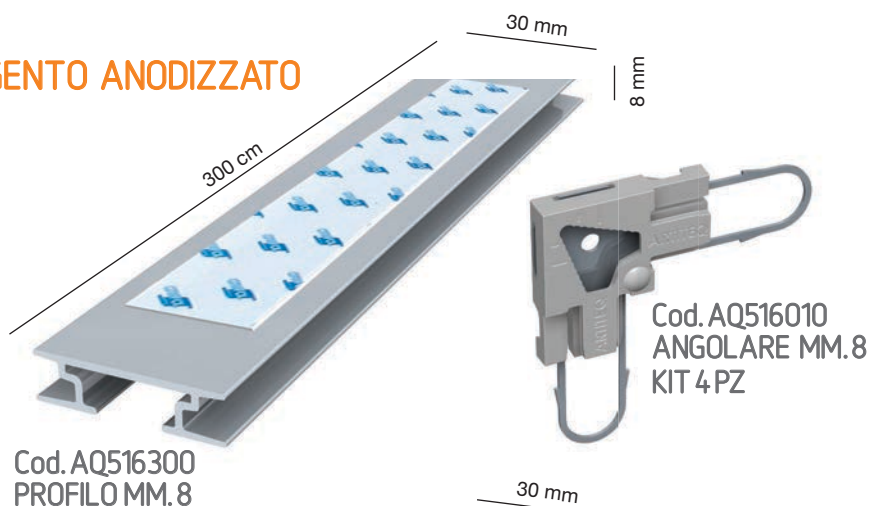

Cod. AQ516010  
ANGOLARE MM. 8  
KIT 4 PZ

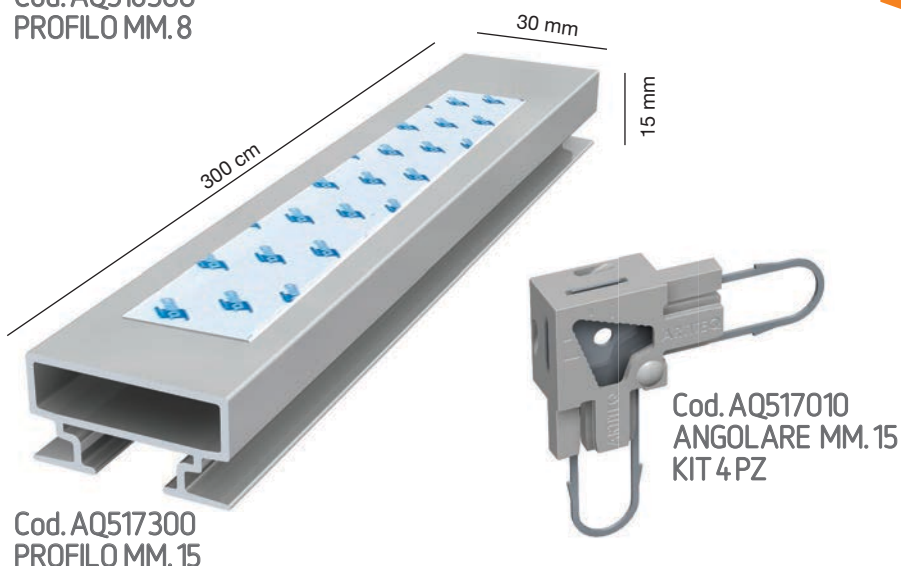

Cod. AQ517010  
ANGOLARE MM. 15  
KIT 4 PZ



BIADESIVO  
MM. 25x25MTL

### SCHEDA TECNICA PROFILI

| Cod. articolo | Descrizione                     | Lunghezza cm. | L.P. |
|---------------|---------------------------------|---------------|------|
| AQ516300      | Profilo alluminio spess. mm. 8  | 300           | 63   |
| AQ517300      | Profilo alluminio spess. mm. 15 | 300           | 103  |

### SCHEDA TECNICA ANGOLARI

| Cod. articolo | Descrizione                      | L.P. |
|---------------|----------------------------------|------|
| AQ516010      | Angolare spess. mm. 8, kit 4 pz  | 30   |
| AQ517010      | Angolare spess. mm. 15, kit 4 pz | 32   |

### SCHEDA TECNICA BIADESIVO

| Cod. articolo | Descrizione               | Altezza mm. | Lunghezza cm. | L.P.  |
|---------------|---------------------------|-------------|---------------|-------|
| OF1812TM25    | Biaadesivo schiuma bianco | 25          | 25            | 15,20 |

NOSTRA PRODUZIONE  
ALTRE VARIANTI E MISURE SU RICHIESTA

Set di profili e connessioni in alluminio anodizzato silver per l'assemblaggio di strutture per il tensionamento di banner. Soluzione adatta per l'affissione a parete o per la realizzazione di cavalletti, grazie agli accessori disponibili. Questo kit consente la realizzazione di strutture senza limiti nelle dimensioni.

*Silver anodized aluminum profiles and connections set for banner building and tensioning. Solution suitable for wall mounting or easels, thanks to the available accessories. This kit allows the building of no limit size structures.*



### SCHEDA TECNICA

| Codice art. | Descrizione                                     | L.P. |
|-------------|---|------|
| MTOPRBA310  | Profilo principale in alluminio mt. 3,10        | 138  |
| MTOPRBA510  | Profilo principale in alluminio mt. 5,10        | 224  |
| MTOFCOANG   | Conf. 4 connettori angolo                       | 105  |
| MTOFCOLONG  | Conf. 2 connettori giunzione                    | 48   |
| MTOFCONT    | Conf. 2 connettori "T"                          | 70   |
| MTOFSTAFFA  | Conf. Kit 4 staffe fissaggio a parete           | 65   |
| MTOFPE      | Conf. 20 perni in plastica per fissaggio banner | 18   |
| MTOFPIE     | Conf. 4 Kit piedi per cavalletto                | 116  |
| MTOFCEERN   | Conf. 2 Kit cerniera per cavalletto             | 75   |

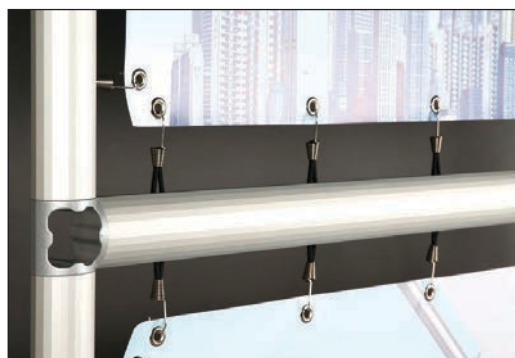
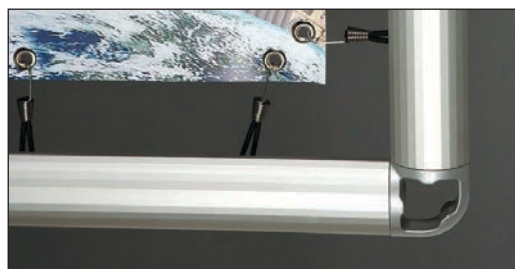

**TUTTE LE MISURE SU RICHIESTA**

# TENSO FRAME



Soluzione per la realizzazione di cassonetti luminosi e non per esposizioni da interno e da esterno. Questa soluzione è versatile in quanto è facile da installare ed è composta da un numero di componenti estremamente ridotto. Il kit è composto dal profilo principale, gli accessori per l'angolo e la giuntura in linea ed i nottolini per il fissaggio del banner.

*Solution to build lightboxes and not for indoor or outdoor exhibitions. This solution is versatile because is easy to install and composed by few elements. Kit is composed of a main profile, corner accessories, straight juncture and sliding pins for the banner fixing.*

## SCHEDA TECNICA

| Codice art. | Descrizione   | L.P. |
|-------------|---|------|
| TF PR14610  | Profilo principale in alluminio mt. 6,10<br>in alluminio mt. 6,10 | 880  |
| TF C014610  | Chiusura profilo principale<br>in alluminio Silver da mt. 6,10    | 390  |
| TF PE       | Perni scorrevoli per aggancio telo                                | 4    |
| TF COANG    | Angolo in alluminio   | 18   |
| TF COLONG   | Inserto per giunzione<br>profilo principale in alluminio          | 16   |
| TF COCO     | Inserto per giunzione profilo di chiusura                         | 2    |

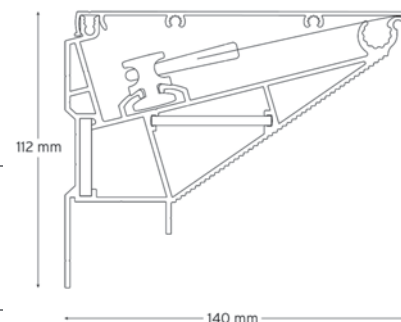

SEZIONE PROFILO PRINCIPALE

TUTTE LE MISURE SU RICHIESTA



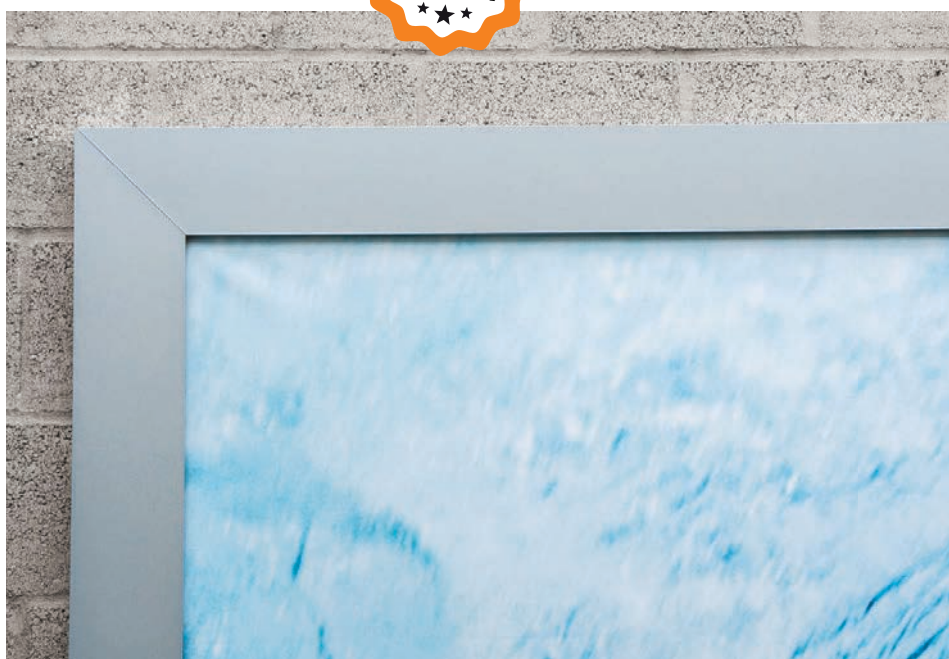

Soluzione elegante per il tensionamento di banner facile e veloce da montare grazie ai pochi componenti, adatta anche per esterni. Profondità profilo di soli 40 mm., meccanismo di tensione nascosto internamente con elastici, noddolini scorrevoli e angolari. Area massima banner consigliata 72 mq, si possono realizzare strutture più grandi su richiesta.

*Elegant solution for tensioning banners that is quick and easy to assemble thanks to the few components, also suitable for outdoor use. Profile depth of only 40 mm., internally hidden tension mechanism with elastics, sliding and angular pawls. Maximum recommended banner area 72 m2, larger structures can be created on request.*

## SCHEDA TECNICA

| Codice art. |   | Descrizione   | L.P. |
|-------------|---|---|------|
| TF9900960   |  | Profilo principale in alluminio mt. 6,10  | 290  |
| TF9900963   |  | Chiusura profilo principale in alluminio mt. 6,10                               | 350  |
| TF9900893   |  | Connettore angolare in plastica, nero, resistente alle intemperie e ai raggi UV | 44   |
| TF9900895   |  | Connettore dritto in alluminio con 4 fori                                       | 42   |
| TF9900049   |  | Perno scorrevole per aggancio telo  | 4,00 |
| TF9900037   |  | Anelli elastici di tensione grigi, 6x110 mm.                                    | 3,00 |
| TF9900925   |  | Anelli elastici di tensione neri, 6x110 mm.                                     | 3,00 |

**TUTTE LE MISURE SU RICHIESTA**

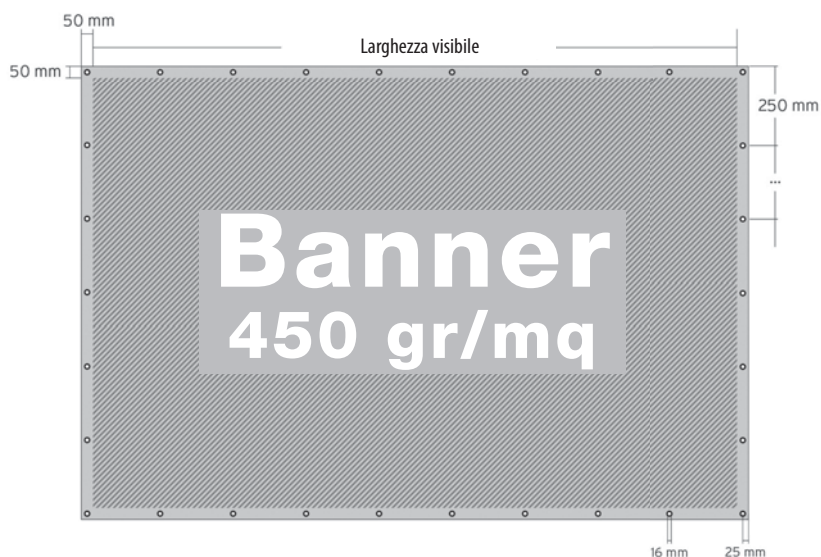
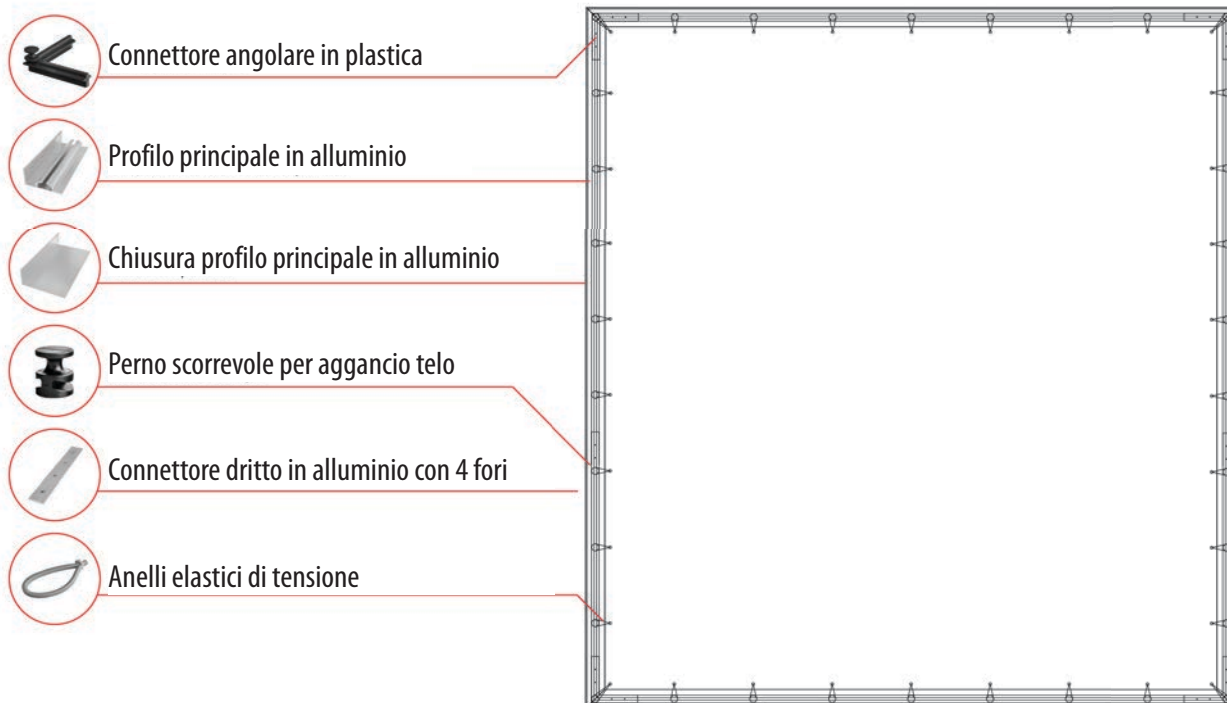

TUTTE LE MISURE SU RICHIESTA



Sistema per applicare grafiche su container convertendoli in spazi pubblicitari. Facile e veloce da installare: si fissa l'aggancio al container, si inserisce il profilo a C con il banner che ruotando verso l'esterno verrà tensionato. Il Kit comprende l'aggancio al container, il Profilo a C ed il Tappo filettato.

System for applying graphics on containers, converting them into advertising space. Quick and easy to install: the hook is fixed to the container, the C-profile is inserted with the banner which will be tensioned by turning outwards. The kit includes the attachment to the container, the C-profile and the threaded cap.

## SCHEMA TECNICO KIT COMPLETO CONTAINER

| Codice art. | Descrizione   | L.P.  |
|-------------|---|-------|
|             | Aggancio container in alluminio per profilo a C, Ø 48-50 mm.  |       |
| TFSETCONT   | <br>Profilo a C in alluminio Ø 50 mm. lungh. mt. 3,2 | 1.600 |
|             | Tappo filettato nero, Ø 50 mm.  |       |

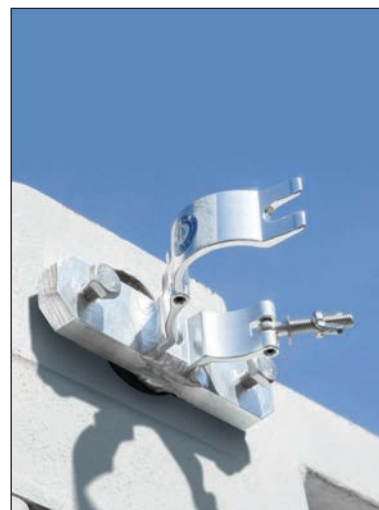
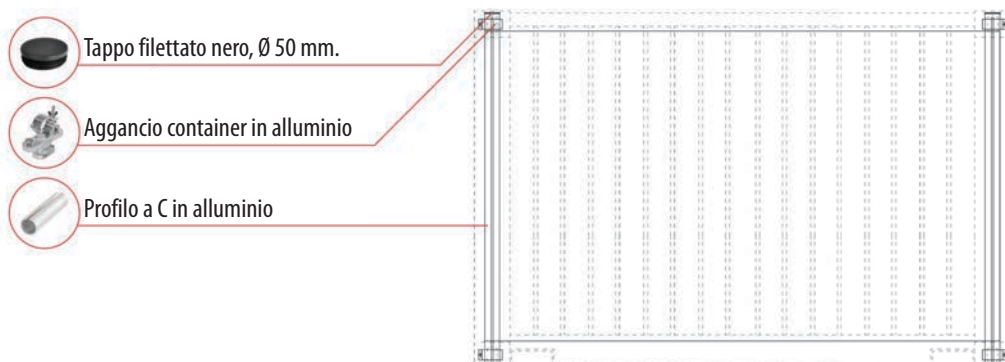



# CAVALLETTI

- ESPOSITORI CAVALLETTO
- A&B DISPLAY HD
- ECO EXPO KLIK KLAK
- CAVALLETTO COMPACT
- CAVALLETTO SLIDE
- SQUARE
- CAVALLETTO LEGNO
- CAVALLETTO ART
- CAFE' BARRIER
- NEW BISTRO' IN LEGNO
- RISTO IN ALLUMINIO
- CAVALLETTI LAVAGNA
- NEW ELIMINACODE
- BORDOCAMPO METAL
- BORDOCAMPO PLAST

# ESPOSITORI CAVALLETTO

Espositore realizzato in polipropilene alveolare bianco, ultraleggero, resistente e dal facile montaggio. Adatto per applicare manifesti già stampati o come supporto per pellicole adesive stampate in digitale; viene proposto in due differenti versioni, Classic e New.

*Exhibitor made of honeycomb polypropylene white, lightweight, durable and easy installation. Suitable to apply posters already printed or as support for adhesive films digitally printed; It is available in two different versions, Classic and New.*



**NEW**

**CLASSIC**

## SCHEMA TECNICA ESPOSITORE CAVALLETTO NEW

| Codice art. | Misure cm. | Poster cm. | Spessore mm. | L.P. |
|-------------|------------|------------|--------------|------|
| EUCAV5070   | 50x85      | 50x70      | 10           | 44   |
| EUCAV70100  | 70x115     | 70x100     | 10           | 72   |
| EUCAV100140 | 100x150    | 100x140    | 10           | 110  |

## SCHEMA TECNICA ESPOSITORE CAVALLETTO CLASSIC

| Codice art. | Misure cm. | Poster cm. | Spessore mm. | Quantità minima | L.P. |
|-------------|------------|------------|--------------|-----------------|------|
| EUESCAV1520 | 15x25      | 15x20      | 5            | 37              | 5    |
| EUESCAV1725 | 17,5x30    | 17,5x25    | 5            | 22              | 7    |
| EUESCAV2030 | 20x35      | 20x30      | 5            | 20              | 8    |
| EUESCAV2435 | 24x41      | 24x35      | 5            | 12              | 9    |
| EUESCAV3040 | 30x46      | 30x40      | 5            | 10              | 12   |
| EUESCAV3550 | 35x57,5    | 35x50      | 5            | 8               | 14   |
| EUESCAV5070 | 50x85      | 50x70      | 10           | 1               | 44   |
| EUESCAV710  | 70x115     | 70x100     | 10           | 1               | 72   |
| EUESCAV1014 | 100x150    | 100x140    | 10           | 1               | 110  |

# A & B DISPLAY HD

Cavalletto in PVC-HD bianco da mm. 5 di spessore, incernierato nella parte superiore per una facile apertura; adatto per grafiche digitali o scritte prespaziate. Viene proposto in due differenti versioni.

*Trestle PVC - HD white mm. 5 thick, hinged at the top for easy opening; suitable for digital graphics or pre-spaced written. It is offered in two different versions.*



AA  
DISPLAY

BB  
DISPLAY

## SCHEDA TECNICA AA DISPLAY HD

| Codice art.   | Misure est. cm. | Grafica cm. | Imballo cm. | Peso Kg. | L.P. |
|---------------|-----------------|-------------|-------------|----------|------|
| EUAADISHD57   | 50x87           | 50x70       | 60x75x6     | 5        | 92   |
| EUAADISHD68   | 60x87           | 60x80       | 62x97x6     | 8        | 112  |
| EUAADISHD710  | 70x117          | 70x100      | 72x117x6    | 12       | 200  |
| EUAADISHD1014 | 100x148         | 100x140     | 110x150x6   | 15       | 284  |

## SCHEDA TECNICA BB DISPLAY HD

| Codice art.   | Misure est. cm. | Grafica cm. | Imballo cm. | Peso Kg. | L.P. |
|---------------|-----------------|-------------|-------------|----------|------|
| EUBBDISHD57   | 50x80           | 50x70       | 60x75x6     | 5        | 92   |
| EUBBDISHD68   | 60x93           | 60x80       | 62x97x6     | 8        | 112  |
| EUBBDISHD710  | 70x113          | 70x100      | 72x117x6    | 12       | 200  |
| EUBBDISHD1014 | 100x148         | 100x140     | 110x150x6   | 15       | 284  |

# ECO EXPO KLIK KLAK

Espositore Klik Klak bifacciale in alluminio anodizzato silver, con angoli a 45° e spessore profilo mm. 25.

*Exhibitor Klik Klak sided anodized aluminum silver, with angles of 45° and thickness profile mm. 25.*

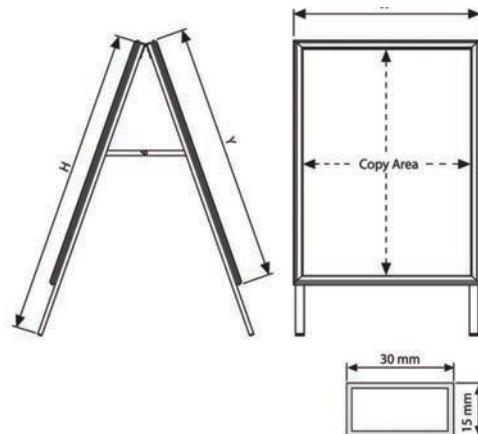
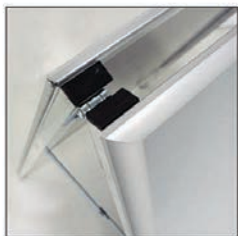
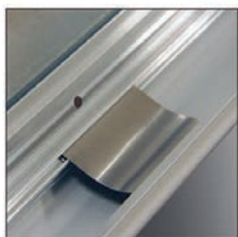
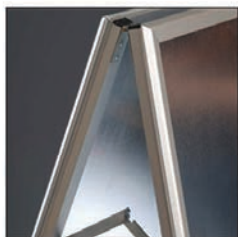

## FOGLI ANTIRIFLESSO DI RICAMBIO

| Codice art. | Descrizione      | Formato cm. | Spess. my | L.P. |
|-------------|------------------|-------------|-----------|------|
| KKPVM305070 | Antiriflesso 300 | 50x70       | 300       | 4    |
| KKPVM307010 | Antiriflesso 300 | 70x100      | 300       | 8    |
| KKPVM501014 | Antiriflesso 500 | 100x140     | 500       | 22   |

## SCHEMA TECNICA

| Codice art. | Misure cm. | Cornice cm. | Poster cm. | Imballo cm. | Peso Kg. | L.P. |
|-------------|------------|-------------|------------|-------------|----------|------|
| MTECOEXKKB2 | 50x95      | 53x73       | 50x70      | 62x108x8    | 8        | 120  |
| MTECOEXKKB1 | 70x120     | 73x103      | 70x100     | 80x139x8    | 12       | 168  |
| MTECOEXKKB0 | 100x160    | 103x143     | 100x140    | 110x179x8   | 14       | 298  |

# CAVALLETTO COMPACT

Cavalletto bifacciale in alluminio anodizzato silver, con rapido cambio grafica grazie alle scanalature in cui viene inserito il pannello in PVC, di spessore mm. 3 (non incluso).

*Double sided anodized aluminum silver trestle, with quick change graphic thanks to grooves in which the panel is inserted in PVC, thickness mm. 3 (not included).*



## SCHEMA TECNICA

| Codice art. | Misure cm. | Cornice cm. | Poster cm. | Imballo cm.  | L.P. |
|-------------|------------|-------------|------------|--------------|------|
| MTCACOB2    | 54x95      | 53x73       | 50x70      | 11,5x102x6,5 | 88   |
| MTCACOB1    | 74x125     | 73x103      | 70x100     | 11,5x132x6,5 | 100  |

# CAVALLETTO SLIDE

Cavalletto realizzato in alluminio nero, con apertura superiore mediante un profilo snap, per un cambio grafica veloce e semplice; il poster si inserisce tra il pannello di fondo ed il film protettivo frontale. Disponibile in 2 formati A1 (cm.59,4x84,1) e B1 (cm.70x100).

*Easel made of black aluminum, with top opening through snap profile for an easy and fast graphic replacement; poster must be inserted between the bottom panel and the protective front film. Available in two different sizes A1 (cm. 59,4x84,1) e B1 (cm. 70x100).*



## SCHEMA TECNICA

| Codice art. | Dim. grafica cm. | Dim. esterne cm. | Altezza cm. | L.P. |
|-------------|------------------|------------------|-------------|------|
| MTCASLIDEA1 | 59,4x84,1        | 65,1x90,7        | 115         | 245  |
| MTCASLIDEB1 | 70x100           | 75,7x106,6       | 125         | 292  |



# SQUARE

Cavalletto con cornice klik klak bifacciale in alluminio anodizzato, con base in plastica antiurto riempibile con acqua o sabbia per aumentarne la stabilità. Grazie al manico ed alle ruote, si sposta molto facilmente.

*Trestle with frame klik Klak double-sided anodized aluminum base with shockproof plastic fillable with water or sand for added stability. Thanks to the handle and wheels, it moves very easily.*

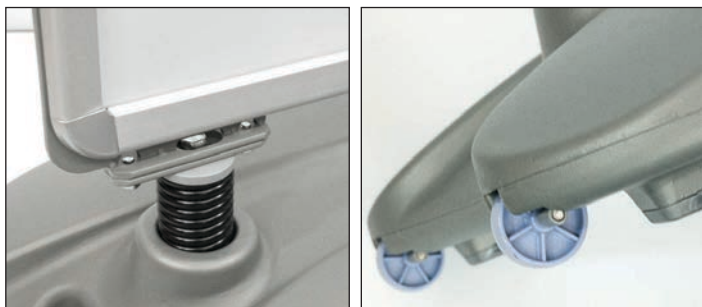

## FOGLI ANTIRIFLESSO DI RICAMBIO

| Codice art. | Descrizione      | Formato cm. | Spess. my | L.P. |
|-------------|------------------|-------------|-----------|------|
| KKPVM307010 | Antiriflesso 300 | 70x100      | 300       | 8    |

## SCHEDA TECNICA

| Codice art. | Cornice cm. | Grafica cm. | L.P. |
|-------------|-------------|-------------|------|
| DWSQUA1     | 65x89,5     | 58x83,7     | 260  |
| DWSQB1      | 75x105      | 70x100      | 300  |

# CAVALLETTO LEGNO

Cavalletti in legno bifacciali, utilizzabili da entrambi i lati grazie al supporto pieghevole dotato di catena per bloccaggio. Disponibili in due versioni: una con lavagna nera e l'altra con lavagna bianca, scrivibili con gessetti o pennarelli a gesso liquido.

*Double-sided wooden easels, usable from both sides thanks to the folding support equipped with a locking chain. Available in two versions: one with a blackboard and the other with a whiteboard, which can be written on with chalk or liquid chalk markers.*



LAVAGNA BIANCA



LAVAGNA NERA

## SCHEDA TECNICA

| Codice art.   | Descrizione                     | Dim. grafica cm. | Dim. esterne cm. | Peso Kg. | L.P. |
|---------------|---------------------------------|------------------|------------------|----------|------|
| MTLELAVNE5080 | Cavalletto legno lavagna nera   | 44x77            | 51x84            | 3,9      | 92   |
| MTLELAVNE5010 | Cavalletto legno lavagna nera   | 44x102           | 51x109           | 4,6      | 106  |
| MTLELAVNE5014 | Cavalletto legno lavagna nera   | 44x137           | 51x114           | 5,9      | 122  |
| MTLELAVBI5080 | Cavalletto legno lavagna bianca | 44x77            | 51x84            | 3,9      | 128  |
| MTLELAVBI5010 | Cavalletto legno lavagna bianca | 44x102           | 51x109           | 4,6      | 148  |
| MTLELAVBI5014 | Cavalletto legno lavagna bianca | 44x137           | 51x114           | 5,9      | 186  |



# CAVALLETTO ART

Cavalletto realizzato in legno, regolabile, in grado di ospitare grafiche dal formato B2 (cm. 50x70.7) al formato A0 (84.1x118.9). Il supporto posteriore regolabile assicura la stabilità ed un comodo utilizzo nelle diverse angolazioni. È disponibile anche con morsetto in cima per tenere salda la cornice. Si richiude in modo uniforme così da essere trasportato e deposto in modo pratico veloce.

*Trestle made of wood, adjustable, it can includes graphics from B2 format (cm. 50x70.7) to A0 (84.1x118.9). The adjustable back support ensures stability and a comfortable use in different angles. It is also available with clamp on the top to keep a steady frame. It closes in an uniform manner so as to be transported and deposited in a practical and fast way .*

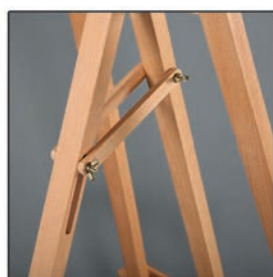

## SCHEDA TECNICA CAVALLETTO ART IN LEGNO CON MORSETTO

| Codice art. | Misure cm.  | Peso Kg. | Imballo cm.    | L.P. |
|-------------|-------------|----------|----------------|------|
| MTNEWCALEMO | 55.5x62x146 | 5.5      | 28.5x12.5x24.5 | 152  |

## SCHEDA TECNICA CAVALLETTO ART IN LEGNO

| Codice art. | Misure cm. | Peso Kg. | Imballo cm.     | L.P. |
|-------------|------------|----------|-----------------|------|
| MTNEWCALE   | 61x108x150 | 5.5      | 22.5x154.5x22.5 | 152  |

# CAFE' BARRIER

Struttura autoportante in cromo lucido, con possibilità di posizionare un banner pubblicitario. È composta da piantana con ghiera a quattro agganci per il fissaggio a moschettone delle barre orizzontali di sostegno per la grafica, di diametro mm. 25.

*Standing structure in polished chrome, with the possibility of placing an advertising banner. It is composed of a floor lamp with four hooks ferrules for fixing to the snap-hook of the horizontal bars of support for graphics, diameter mm. 25.*



|                |       |
|----------------|-------|
| Asola          | cm.11 |
| Spazio grafica | cm.80 |
| Asola          | cm.11 |

## SCHEDA TECNICA

| Codice art. | Misure cm.                | Grafica cm. | L.P. |
|-------------|---------------------------|-------------|------|
| YACABABA    | 95+5 (colonna + piantana) | 135x80      | 100  |
| YACABAPO    | 150 (barra orizz.), ø 2,5 |             | 50   |

# NEW BISTRO' in legno

Serie di cavalletti in legno, particolarmente indicati per il settore della ristorazione; bifacciali, si presentano con struttura in legno massello, disponibili in unico formato e in due tinte, classica color legno e nera con testata tonda. Entrambe le soluzioni posso essere usate anche in esterno. È utilizzabile sia con gessetti che con pennarelli gesso liquido.

*Wood easels for restaurants, bifacial, structure made of solid wood, available in only one size in two colours, classic wood and black with round headboard. Both the solutions can be used outdoor too. Usable both with chalks and with chalk markers.*



## SCHEMA TECNICA

| Codice art.       | Descrizione               | Dim. grafica cm. | Dim. esterne cm. | Dimen. visualiz. cm. | L.P. |
|-------------------|---------------------------|------------------|------------------|----------------------|------|
| <b>MTBILE7090</b> | Cavalletto legno classico | 60x78            | 70x105,5         | 60x78                | 190  |
| <b>CEBIBL</b>     | Cavalletto legno nero     | 60x80            | 70x102           | 60x80                | 262  |

# RISTO in alluminio

Cavalletto composto da profili in alluminio anodizzato con effetto legno; è utilizzabile sia con gessetti che con pennarelli gesso liquido.

*Trestle consists of anodized aluminum with wood effect; it is usable both with chalks and with chalk markers.*

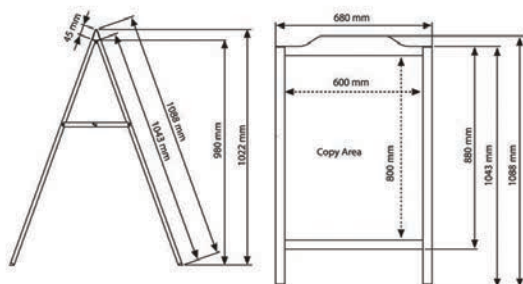

## SCHEMA TECNICA

| Codice art.       | Misure cm. | Cornice cm. | Grafica cm. | Tipologia   | L.P. |
|-------------------|------------|-------------|-------------|-------------|------|
| <b>MTRIAL6080</b> | 68x108,8   | 68x88       | 60x80       | Con testata | 392  |

# CAVALLETTI LAVAGNA

Serie di cavalletti realizzati in alluminio, richiudibili, per uso esterno. Sono disponibili con struttura di colore silver o nero, con pannello scrivibile bianco o nero. Facilmente cancellabili, sono scrivibili solo con pennarelli deletibili. Disponibili in unico formato cm.60x80.

Easels realized in aluminum, resealable, for indoor use. They are available with silver or black structure, with writable white or black panel. Easily erasable, they are writable only with erasable markers. Available in the size cm. 60x80 only.



MTCALASVNE



MTCALASVBI



MTCALANENE

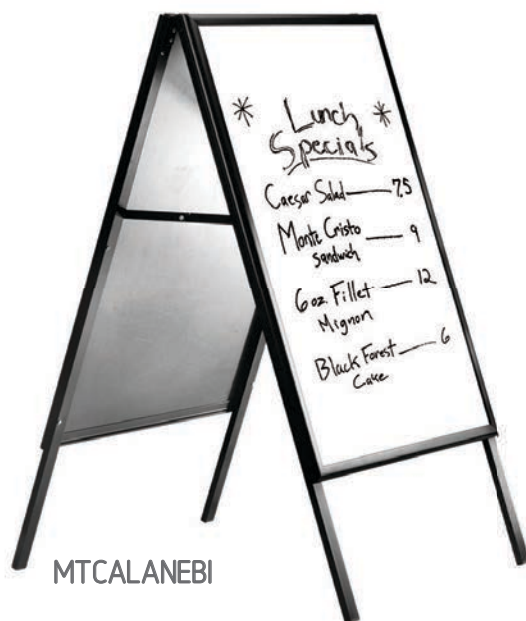

MTCALANEBI

## SCHEDA TECNICA

| Codice art. | Descrizione                                | Dim. grafica cm. | Dim. esterne cm. | Altezza cm. | L.P. |
|-------------|--|------------------|------------------|-------------|------|
| MTCALASVNE  | Cavalletto lavagna silver pannelli neri    | 60x80            | 63,5x85,3        | 115         | 234  |
| MTCALASVBI  | Cavalletto lavagna silver pannelli bianchi | 60x80            | 63,5x85,3        | 115         | 234  |
| MTCALANENE  | Cavalletto lavagna nero pannelli neri      | 60x80            | 63,5x85,3        | 115         | 230  |
| MTCALANEBI  | Cavalletto lavagna nero pannelli bianchi   | 60x80            | 63,5x85,3        | 115         | 230  |

# NEW ELIMINACODE

## ACCIAIO CROMATO

Sistema per organizzare gli spazi ed i flussi di persone, disponibile a scelta in diverse colorazioni e configurazioni. È possibile abbinare accessori come gli attacchi da muro e le staffe portamessaggi. Il palo è alto cm. 91, il nastro retraibile è disponibile nelle tre lunghezze di mt. 2, mt. 3 e mt. 5 nei colori rosso, blu, nero, giallo/nero e bianco/rosso. Disponibili sia con base standard che con base piatta impilabile.

*System for organizing spaces and flows of people, optionally available in different colors and configurations. It is possible to combine accessories such as wall brackets and message holder brackets. The pole is cm high. 91, the retractable tape is available in three lengths of mt. 2, mt. 3 and mt. 5 in the colors red, blue, black, yellow / black and white / red. Available both with standard base and with flat stackable base.*

91 cm



BASE STANDARD

BASE PIATTA IMPILABILE



COLORI NASTRO



### SCHEDA TECNICA ELIMINACODE ACCIAIO CROMATO NASTRO MT. 2 BASE STANDARD - PESO 7,5 KG

| Codice art. | Descrizione                       | Lungh. nastro cm. | Colore nastro | L.P. |
|-------------|-----------------------------------|-------------------|---------------|------|
| YAPACONN    | Palo+base ø cm.32 acciaio cromato | 200               | nero          | 80   |
| YAPACONR    | Palo+base ø cm.32 acciaio cromato | 200               | rosso         | 80   |
| YAPACONB    | Palo+base ø cm.32 acciaio cromato | 200               | blu           | 80   |

### SCHEDA TECNICA ELIMINACODE ACCIAIO CROMATO NASTRO MT. 3 BASE STANDARD - PESO 8 KG

| Codice art.   | Descrizione                       | Lungh. nastro cm. | Colore nastro | L.P. |
|---------------|-----------------------------------|-------------------|---------------|------|
| YAELCORB633N  | Palo+base ø cm.32 acciaio cromato | 300               | nero          | 120  |
| YAELCORB633R  | Palo+base ø cm.32 acciaio cromato | 300               | rosso         | 120  |
| YAELCORB633B  | Palo+base ø cm.32 acciaio cromato | 300               | blu           | 120  |
| YAELCORB633GN | Palo+base ø cm.32 acciaio cromato | 300               | giallo/nero   | 120  |
| YAELCORB633BR | Palo+base ø cm.32 acciaio cromato | 300               | bianco/rosso  | 120  |

### SCHEDA TECNICA ELIMINACODE ACCIAIO CROMATO NASTRO MT. 5 BASE STANDARD - PESO 9 KG

| Codice art.   | Descrizione                       | Lungh. nastro cm. | Colore nastro | L.P. |
|---------------|-----------------------------------|-------------------|---------------|------|
| YAELCORB765N  | Palo+base ø cm.35 acciaio cromato | 500               | nero          | 150  |
| YAELCORB765R  | Palo+base ø cm.35 acciaio cromato | 500               | rosso         | 150  |
| YAELCORB765B  | Palo+base ø cm.35 acciaio cromato | 500               | blu           | 150  |
| YAELCORB765GN | Palo+base ø cm.35 acciaio cromato | 500               | giallo/nero   | 150  |
| YAELCORB765BR | Palo+base ø cm.35 acciaio cromato | 500               | bianco/rosso  | 150  |

### SCHEDA TECNICA ELIMINACODE ACCIAIO CROMATO NASTRO MT. 3 BASE PIATTA IMPILABILE

| Codice art.    | Descrizione                       | Lungh. nastro cm. | Colore nastro | L.P. |
|----------------|-----------------------------------|-------------------|---------------|------|
| YAELSKRBU633N  | Palo+base ø cm.35 acciaio cromato | 300               | nero          | 140  |
| YAELSKRBU633R  | Palo+base ø cm.35 acciaio cromato | 300               | rosso         | 140  |
| YAELSKRBU633B  | Palo+base ø cm.35 acciaio cromato | 300               | blu           | 140  |
| YAELSKRBU633GN | Palo+base ø cm.35 acciaio cromato | 300               | giallo/nero   | 140  |
| YAELSKRBU633BR | Palo+base ø cm.35 acciaio cromato | 300               | bianco/rosso  | 140  |

### SCHEDA TECNICA ELIMINACODE ACCIAIO CROMATO NASTRO MT. 5 BASE PIATTA IMPILABILE

| Codice art.    | Descrizione                       | Lungh. nastro cm. | Colore nastro | L.P. |
|----------------|-----------------------------------|-------------------|---------------|------|
| YAELSKRBU765N  | Palo+base ø cm.35 acciaio cromato | 500               | nero          | 170  |
| YAELSKRBU765R  | Palo+base ø cm.35 acciaio cromato | 500               | rosso         | 170  |
| YAELSKRBU765B  | Palo+base ø cm.35 acciaio cromato | 500               | blu           | 170  |
| YAELSKRBU765GN | Palo+base ø cm.35 acciaio cromato | 500               | giallo/nero   | 170  |
| YAELSKRBU765BR | Palo+base ø cm.35 acciaio cromato | 500               | bianco/rosso  | 170  |



# NEW ELIMINACODE

## ACCIAIO SPAZZOLATO

Sistema per organizzare gli spazi ed i flussi di persone, disponibile in diverse configurazioni. Il palo è alto cm. 91, il nastro retraibile è disponibile nelle tre lunghezze di mt. 3 e mt. 5 nei colori rosso, blu, nero, giallo/nero e bianco/rosso. Disponibili con base standard, piatta impilabile e da incasso a terra.

*System for organizing spaces and flows of people, available in different configurations. The pole is cm high. 91, the retractable tape is available in three lengths of mt. 3 and mt. 5 in the colors red, blue, black, yellow / black and white / red. Available with standard, flat stackable and recessed base.*

← →  
Lunghezza nastro cm 300/500



COLORI NASTRO

### SCHEDA TECNICA ELIMINACODE ACCIAIO SPAZZOLATO NASTRO MT. 3 BASE DA INCASSO A TERRA

| Codice art. | Descrizione                                     | Lungh. nastro cm. | Colore nastro | L.P. |
|-------------|---|-------------------|---------------|------|
| YAEICONNS3R | Palo removibile con base incassata, acc. spazz. | 300               | nero          | 220  |
| YAEICONRS3R | Palo removibile con base incassata, acc. spazz. | 300               | rosso         | 220  |
| YAEICONRB3R | Palo removibile con base incassata, acc. spazz. | 300               | blu           | 220  |
| YAEICONNS3R | Palo removibile con base incassata, acc. spazz. | 300               | giallo/nero   | 220  |
| YAEICONBR3R | Palo removibile con base incassata, acc. spazz. | 300               | bianco/rosso  | 220  |

### SCHEDA TECNICA ELIMINACODE ACCIAIO SPAZZOLATO NASTRO MT. 3 BASE STANDARD

| Codice art.    | Descrizione                          | Lungh. nastro cm. | Colore nastro | L.P. |
|----------------|--------------------------------------|-------------------|---------------|------|
| YAEICORB633SN  | Palo+base ø cm.32 acciaio spazzolato | 300               | nero          | 120  |
| YAEICORB633SR  | Palo+base ø cm.32 acciaio spazzolato | 300               | rosso         | 120  |
| YAEICORB633SB  | Palo+base ø cm.32 acciaio spazzolato | 300               | blu           | 120  |
| YAEICORB633SGN | Palo+base ø cm.32 acciaio spazzolato | 300               | giallo/nero   | 120  |
| YAEICORB633SBR | Palo+base ø cm.32 acciaio spazzolato | 300               | bianco/rosso  | 120  |

### SCHEDA TECNICA ELIMINACODE ACCIAIO SPAZZOLATO NASTRO MT. 5 BASE STANDARD

| Codice art.     | Descrizione                          | Lungh. nastro cm. | Colore nastro | L.P. |
|-----------------|--------------------------------------|-------------------|---------------|------|
| YAEICORB7655N   | Palo+base ø cm.35 acciaio spazzolato | 500               | nero          | 150  |
| YAEICORB7655SR  | Palo+base ø cm.35 acciaio spazzolato | 500               | rosso         | 150  |
| YAEICORB7655SB  | Palo+base ø cm.35 acciaio spazzolato | 500               | blu           | 150  |
| YAEICORB7655SGN | Palo+base ø cm.35 acciaio spazzolato | 500               | giallo/nero   | 150  |
| YAEICORB7655SBR | Palo+base ø cm.35 acciaio spazzolato | 500               | bianco/rosso  | 150  |

### SCHEDA TECNICA ELIMINACODE ACCIAIO SPAZZOLATO NASTRO MT. 3 BASE PIATTA IMPILABILE

| Codice art.     | Descrizione                          | Lungh. nastro cm. | Colore nastro | L.P. |
|-----------------|--------------------------------------|-------------------|---------------|------|
| YAELSKRBU633SN  | Palo+base ø cm.35 acciaio spazzolato | 300               | nero          | 140  |
| YAELSKRBU633SR  | Palo+base ø cm.35 acciaio spazzolato | 300               | rosso         | 140  |
| YAELSKRBU633SB  | Palo+base ø cm.35 acciaio spazzolato | 300               | blu           | 140  |
| YAELSKRBU633SGN | Palo+base ø cm.35 acciaio spazzolato | 300               | giallo/nero   | 140  |
| YAELSKRBU633SBR | Palo+base ø cm.35 acciaio spazzolato | 300               | bianco/rosso  | 140  |

### SCHEDA TECNICA ELIMINACODE ACCIAIO SPAZZOLATO NASTRO MT. 5 BASE PIATTA IMPILABILE

| Codice art.      | Descrizione                          | Lungh. nastro cm. | Colore nastro | L.P. |
|------------------|--------------------------------------|-------------------|---------------|------|
| YAELSKRBU7655N   | Palo+base ø cm.35 acciaio spazzolato | 500               | nero          | 170  |
| YAELSKRBU7655SR  | Palo+base ø cm.35 acciaio spazzolato | 500               | rosso         | 170  |
| YAELSKRBU7655SB  | Palo+base ø cm.35 acciaio spazzolato | 500               | blu           | 170  |
| YAELSKRBU7655SGN | Palo+base ø cm.35 acciaio spazzolato | 500               | giallo/nero   | 170  |
| YAELSKRBU7655SBR | Palo+base ø cm.35 acciaio spazzolato | 500               | bianco/rosso  | 170  |



# NEW ELIMINACODE

## NERO

Sistema per organizzare gli spazi ed i flussi di persone, disponibile a scelta in diverse colorazioni e configurazioni. È possibile abbinare accessori come gli attacchi da muro e le staffe portamessaggi. Il palo è alto cm. 91, il nastro retraibile è disponibile nelle tre lunghezze di mt. 3 e mt. 5 nei colori rosso, blu, nero, giallo/nero e bianco/rosso. Disponibili sia con base standard che con base piatta impilabile.

*System for organizing spaces and flows of people, optionally available in different colors and configurations. It is possible to combine accessories such as wall brackets and message holder brackets. The pole is cm high. 91, the retractable tape is available in three lengths of mt. 3 and mt. 5 in the colors red, blue, black, yellow / black and white / red. Available both with standard base and with flat stackable base.*

91 cm



BASE STANDARD

BASE PIATTA IMPILABILE

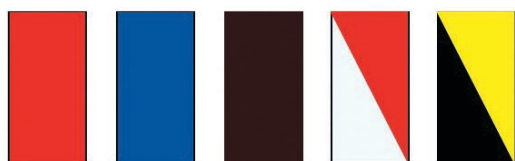

COLORI NASTRO



### SCHEDA TECNICA ELIMINACODE NERO NASTRO MT. 3 BASE STANDARD

| Codice art.   | Descrizione            | Lungh. nastro cm. | Colore nastro | L.P. |
|---------------|------------------------|-------------------|---------------|------|
| YALCORBP633N  | Palo+base ø cm.32 nero | 300               | nero          | 120  |
| YALCORBP633R  | Palo+base ø cm.32 nero | 300               | rosso         | 120  |
| YALCORBP633B  | Palo+base ø cm.32 nero | 300               | blu           | 120  |
| YALCORBP633GN | Palo+base ø cm.32 nero | 300               | giallo/nero   | 120  |
| YALCORBP633BR | Palo+base ø cm.32 nero | 300               | bianco/rosso  | 120  |

### SCHEDA TECNICA ELIMINACODE NERO NASTRO MT. 5 BASE STANDARD

| Codice art.   | Descrizione            | Lungh. nastro cm. | Colore nastro | L.P. |
|---------------|------------------------|-------------------|---------------|------|
| YALCORBP765N  | Palo+base ø cm.35 nero | 500               | nero          | 150  |
| YALCORBP765R  | Palo+base ø cm.35 nero | 500               | rosso         | 150  |
| YALCORBP765B  | Palo+base ø cm.35 nero | 500               | blu           | 150  |
| YALCORBP765GN | Palo+base ø cm.35 nero | 500               | giallo/nero   | 150  |
| YALCORBP765BR | Palo+base ø cm.35 nero | 500               | bianco/rosso  | 150  |

### SCHEDA TECNICA ELIMINACODE NERO NASTRO MT. 3 BASE PIATTA IMPILABILE

| Codice art.     | Descrizione            | Lungh. nastro cm. | Colore nastro | L.P. |
|-----------------|------------------------|-------------------|---------------|------|
| YAELSKRBUP633N  | Palo+base ø cm.35 nero | 300               | nero          | 140  |
| YAELSKRBUP633R  | Palo+base ø cm.35 nero | 300               | rosso         | 140  |
| YAELSKRBUP633B  | Palo+base ø cm.35 nero | 300               | blu           | 140  |
| YAELSKRBUP633GN | Palo+base ø cm.35 nero | 300               | giallo/nero   | 140  |
| YAELSKRBUP633BR | Palo+base ø cm.35 nero | 300               | bianco/rosso  | 140  |

### SCHEDA TECNICA ELIMINACODE NERO NASTRO MT. 5 BASE PIATTA IMPILABILE

| Codice art.     | Descrizione            | Lungh. nastro cm. | Colore nastro | L.P. |
|-----------------|------------------------|-------------------|---------------|------|
| YAELSKRBUP765N  | Palo+base ø cm.35 nero | 500               | nero          | 170  |
| YAELSKRBUP765R  | Palo+base ø cm.35 nero | 500               | rosso         | 170  |
| YAELSKRBUP765B  | Palo+base ø cm.35 nero | 500               | blu           | 170  |
| YAELSKRBUP765GN | Palo+base ø cm.35 nero | 500               | giallo/nero   | 170  |
| YAELSKRBUP765BR | Palo+base ø cm.35 nero | 500               | bianco/rosso  | 170  |

# NEW ELIMINACODE

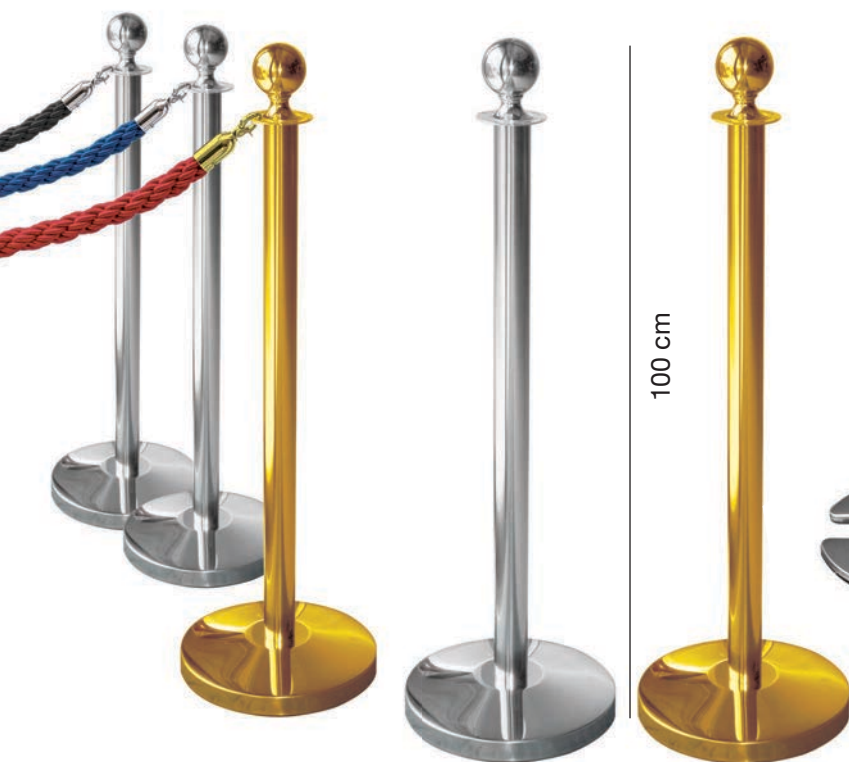

BASE STANDARD



BASE PIATTA IMPILABILE



ACCIAIO CROMATO



ACCIAIO SPAZZOLATO



NERO



TASCA ANGOLO 45°



TASCA ANGOLO TONDO



STAFFA

20 cm

## SCHEDA TECNICA

| Codice art.   | Descrizione  | L.P. |
|---------------|--|------|
| YAPACO        | Palo + base cromo silver                               | 150  |
| YAEGLD        | Palo + base cromo oro                                  | 150  |
| YACOROCROSIL  | Corda rossa lung. cm. 150 per palo e base cromo silver | 50   |
| YACOROCROGLD  | Corda rossa lung. cm. 150 per palo e base cromo oro    | 50   |
| YACOBLUCROSIL | Corda blu lung. cm. 150 per palo e base cromo silver   | 50   |
| YACOBLUCROGLD | Corda blu lung. cm. 150 per palo e base cromo oro      | 50   |
| YACONECROSIL  | Corda nera lung. cm. 150 per palo e base cromo silver  | 50   |
| YACONECROGLD  | Corda nera lung. cm. 150 per palo e base cromo oro     | 50   |
| YAPASKRBU     | Palo per corda + base piatta impilabile cromo silver   | 140  |

## SCHEDA TECNICA ATTACCO DA MURO MT. 2

| Codice art. | Descrizione                             | Colore nastro | L.P. |
|-------------|---|---------------|------|
| YAELMUNN    | Blocca code da muro, acciaio cromato    | Nero          | 70   |
| YAELMUNR    | Blocca code da muro, acciaio cromato    | Rosso         | 70   |
| YAELMUNB    | Blocca code da muro, acciaio cromato    | Blu           | 70   |
| YAELMUNG    | Blocca code da muro, acciaio cromato    | Giallo/Nero   | 70   |
| YAELMUNBR   | Blocca code da muro, acciaio cromato    | Bianco/Rosso  | 70   |
| YAELMUNNS   | Blocca code da muro, acciaio spazzolato | Nero          | 70   |
| YAELMUNRS   | Blocca code da muro, acciaio spazzolato | Rosso         | 70   |
| YAELMUNBS   | Blocca code da muro, acciaio spazzolato | Blu           | 70   |
| YAELMUNGNS  | Blocca code da muro, acciaio spazzolato | Giallo/Nero   | 70   |
| YAELMUNBRS  | Blocca code da muro, acciaio spazzolato | Bianco/Rosso  | 70   |
| YAELMUNNN   | Blocca code da muro, nero               | Nero          | 70   |
| YAELMUNRN   | Blocca code da muro, nero               | Rosso         | 70   |
| YAELMUNBN   | Blocca code da muro, nero               | Blu           | 70   |
| YAELMUNGNN  | Blocca code da muro, nero               | Giallo/Nero   | 70   |
| YAELMUNBRN  | Blocca code da muro, nero               | Bianco/Rosso  | 70   |

## SCHEDA TECNICA STAFFE E TASCHE SOLO PER PALO DA 3 mt.

| Codice art. | Descrizione                   | Dim. esterne cm. | Grafica cm. | L.P. |
|-------------|-------------------------------|------------------|-------------|------|
| YAPOMEA445  | Staffa con tasca angoli 45°   | 24x33            | 20x29       | 72   |
| YAPOMEA4AT  | Staffa con tasca angoli tondi | 26x34            | 22,5x30,5   | 72   |
| YAPOMESTA   | Staffa per pannello           | 20               |             | 72   |



# BORDOCAMPO METAL

Struttura bifacciale con telaio in alluminio anodizzato, a sezione quadra da mm. 25 per pannelli in pvc espanso di spessore mm. 5 inclusi.

Le cerniere consentono un'apertura ed una chiusura rapide e facili.

*Double Sided structure with anodized aluminum frame, square section from mm. 25 for panels PVC foam thickness mm. 5 included. The hinges allow an opening and closing quick and easy.*



## SCHEDA TECNICA

| Codice art.  | Dim. Esterne cm. | Grafica cm. | L.P. |
|--------------|------------------|-------------|------|
| EUBOCAME7520 | 80,4x210         | 75x200      | 448  |
| EUBOCAME1020 | 105,4x210        | 100x200     | 490  |
| EUBOCAME7530 | 80,4x310         | 75x300      | 560  |
| EUBOCAME1030 | 105,4x310        | 100x300     | 616  |

# BORDOCAMPO PLAST

Struttura bifacciale in polionda alveolare bianco di spessore mm. 8, sezione triangolare, con pre-incisioni che facilitano la piega per il posizionamento; la chiusura è garantita dal biadesivo posizionato sul lato inferiore. Disponibile in quattro differenti versioni.

*Double-Sided corrugated honeycomb structure in white mm. 8 thick, triangular section, with pre-incisions which facilitate the fold for placement; the closure is guaranteed by the double-sided adhesive positioned on the lower side. Available in four different versions.*



## SCHEDA TECNICA

| Codice art. | Misure cm. | Cornice cm. | L.P. |
|-------------|------------|-------------|------|
| EUBOCAPLA   | 300x90     | 300x90      | 150  |
| EUBOCAPLB   | 300x87     | 300x87      | 150  |
| EUBOCAPLC   | 300x102    | 300x102     | 150  |
| EUBOCAPLD   | 300x98     | 300x98      | 150  |

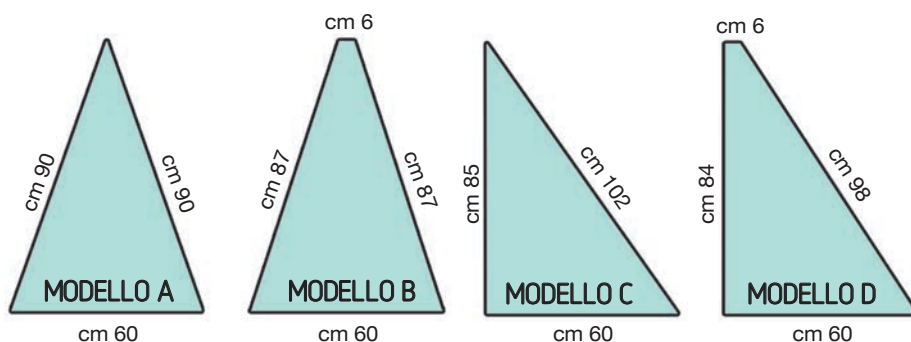

NOSTRA PRODUZIONE  
ALTRE VARIANTI E MISURE SU RICHIESTA



# ESPOSITORI

da banco  
da parete  
da pavimento

- INFOEXPO
- INFOTASCA
- SEGNAPOSTI
- EPOPLEX ECONOMY
- EPOPLEX DA BANCO
- TASCA VISION
- EXPOPLEX DA PARETE
- WALL UNIT
- PORTA DEPLIANT
- US STANDING DEPLIANT
- METAL DEPLIANT
- STEEL DEPLIANT
- LUXE DEPLIANT
- ZICK ZACK
- SLIM DEPLIANT & SLIM INFO
- ZETA PERSPEX
- ELLE PERSPEX
- FLEXIBLE
- DUAL PLATE
- TARGA TOMBSTONE
- TOURIST SIGNAL
- AUTOMOTIVE

Tasca porta messaggi da banco, disponibile sia verticale che orizzontale, realizzata in Perspex trasparente, sagomata e tagliata a filo lucido mediante tecnologia laser. La leggera inclinazione permette una migliore visibilità dei messaggi esposti, che possono essere velocemente sostituiti.

*Pocket messages over the counter, available in both vertical and horizontal, made of transparent Perspex, contoured cut and polished edge by laser technology. The slight tilt allows for better visibility of the messages display, which can be quickly.*



## SCHEDA TECNICA INFOEXPO

| Codice art. | Dimensioni cm                             | L.P. |
|-------------|---|------|
| EUEAB1015   | Verticale 10x15                           | 5    |
| EUEAB1021   | Verticale 10x21                           | 6    |
| EUEAB1521   | Verticale 15x21                           | 8    |
| EUEAB2130   | Verticale 21x30                           | 12   |
| EUEAB3040   | Verticale 30x40                           | 23   |
| EUEAB1510   | Orizzontale 15x10                         | 5    |
| EUEAB2110   | Orizzontale 21x10                         | 6    |
| EUEAB2115   | Orizzontale 21x15                         | 8    |
| EUEAB3021   | Orizzontale 30x21                         | 12   |
| EUEAB4030   | Orizzontale 40x30                         | 23   |
| EUEAB2130PB | Verticale 21x30<br>+ Portabrochure 1/3 A4 | 30   |

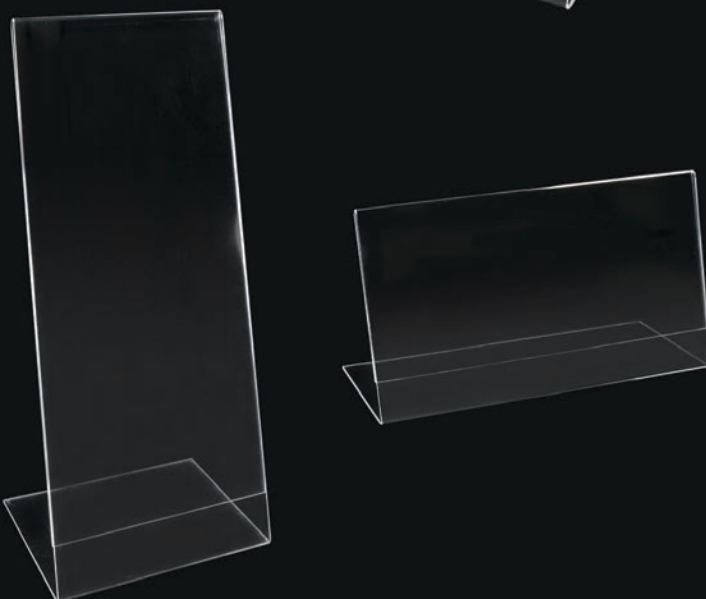
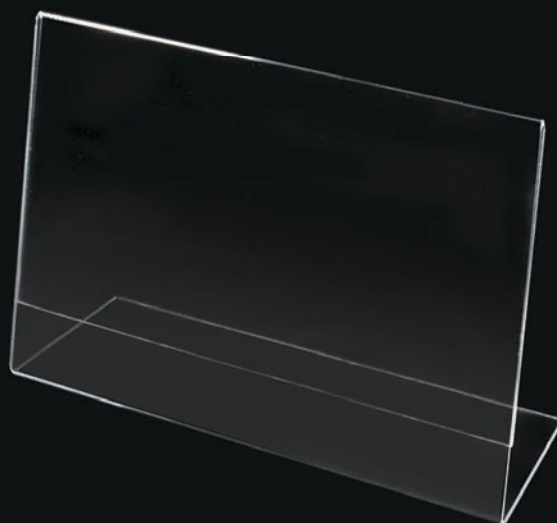
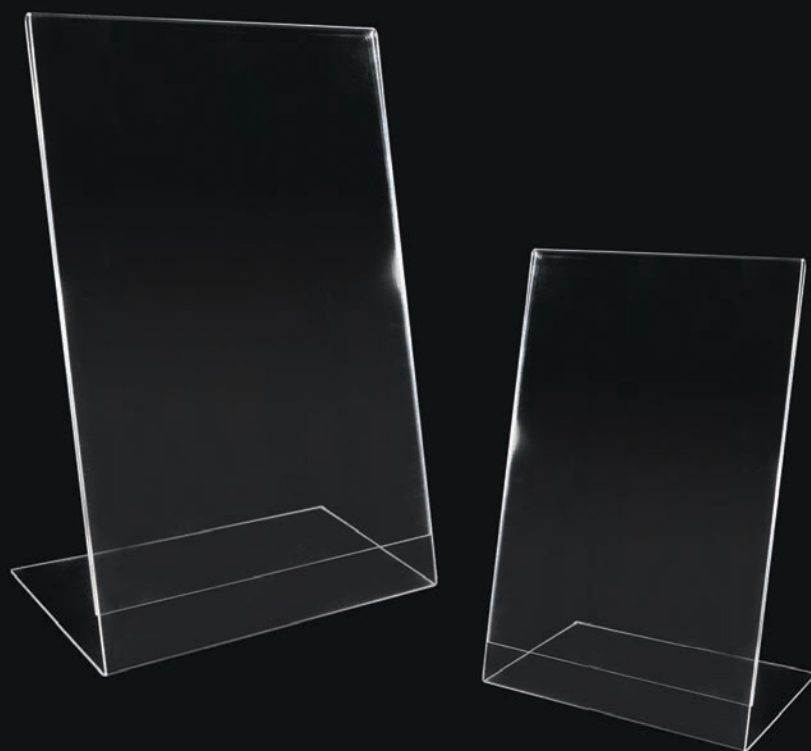

# INFOTASCA

Tasca porta messaggi da banco, disponibile sia verticale che orizzontale, realizzata in Perspex trasparente, sagomata e tagliata a filo lucido mediante tecnologia laser. È ideale per l'esposizione di messaggi, che possono essere velocemente sostituiti.

*Pocket messages over the counter, available in both vertical and horizontal, made of transparent Perspex, contoured cut and polished edge by laser technology. It is ideal for the display of messages, which can be quickly replaced.*



## SCHEMA TECNICA

| Codice art. | Dimensioni cm.    | L.P. |
|-------------|-------------------|------|
| EUECD1015   | Verticale 10x15   | 9    |
| EUECD1021   | Verticale 10x21   | 10   |
| EUECD1521   | Verticale 15x21   | 11   |
| EUECD2130   | Verticale 21x30   | 16   |
| EUECD3040   | Verticale 30x40   | 26   |
| EUECD1510   | Orizzontale 15x10 | 9    |
| EUECD2110   | Orizzontale 21x10 | 10   |
| EUECD2115   | Orizzontale 21x15 | 12   |
| EUECD3021   | Orizzontale 30x21 | 16   |
| EUECD4030   | Orizzontale 40x30 | 26   |

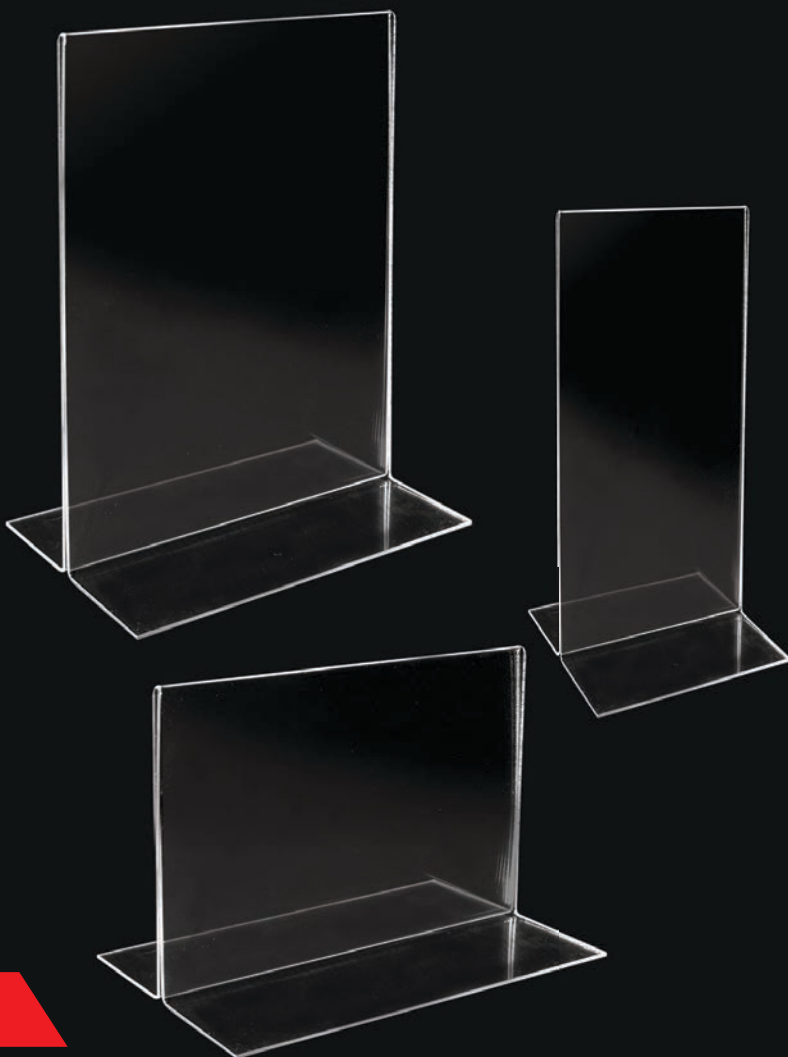

# SEGNAPOSTI

Cavalletto da tavolo per l'assegnazione dei posti, realizzato in Perspex trasparente lucido mediante tecnologia laser; riutilizzabile grazie al veloce cambio grafica.

*Trestle table for the allocation of seats, made of transparent Perspex polished by laser technology; Reusable thanks to the fast changing graphics.*

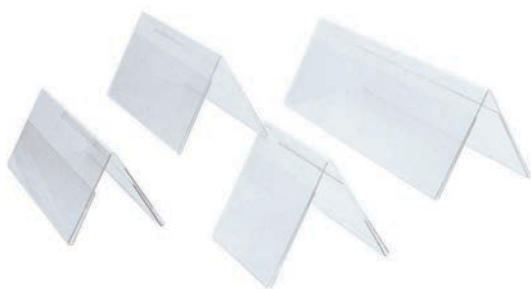

## SCHEMA TECNICA

| Codice art. | Dimensioni cm. | L.P. |
|-------------|----------------|------|
| EUECAV55    | 5,5x5,5        | 8    |
| EUECAV101   | 10x10          | 9    |
| EUECAV125   | 12x5           | 9    |
| EUECAV156   | 15x6           | 9    |
| EUECAV186   | 18x6           | 12   |
| EUECAV207   | 20x7           | 12   |
| EUECAV201   | 20x10          | 12   |
| EUECAV218   | 21x8           | 14   |
| EUECAV211   | 21x10          | 14   |
| EUECAV258   | 25x8           | 16   |
| EUECAV301   | 30x10          | 16   |

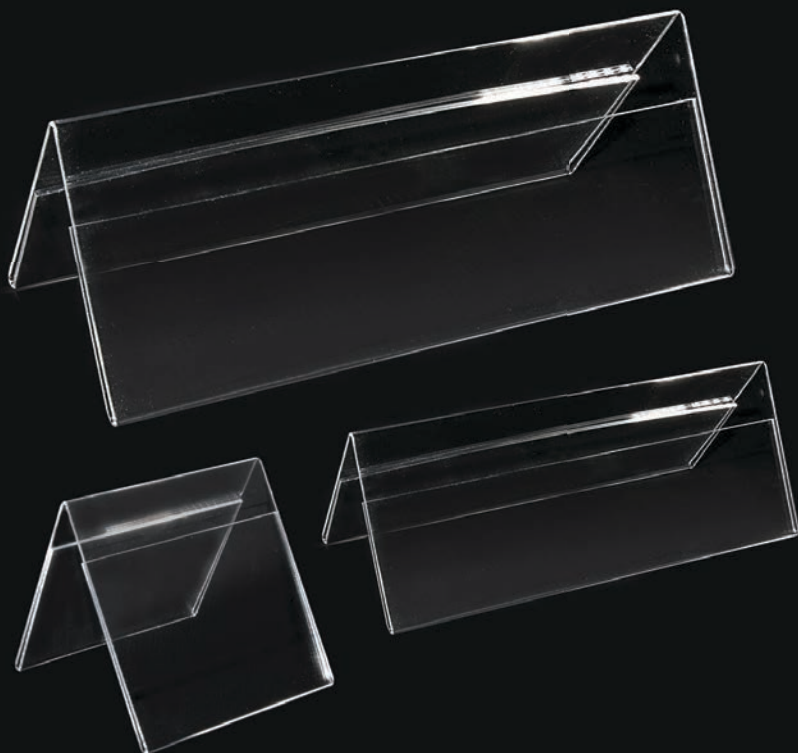

## DA BANCO

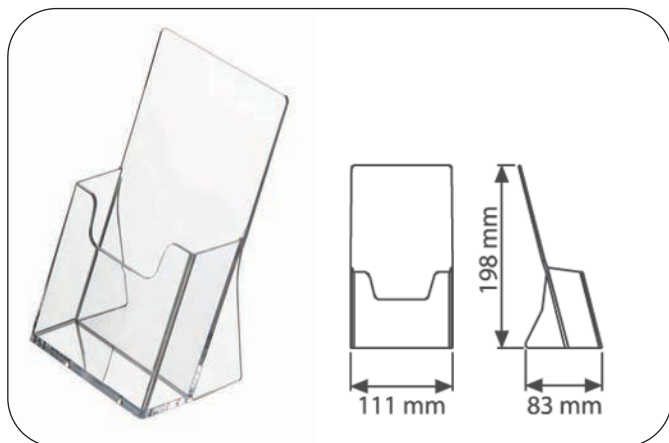

| Codice art. | Descrizione                                       | L.P. |
|-------------|---|------|
| MTC110      | Portabrochure da banco 1 f.to 1/3 di A4 cm. 10x21 | 4    |

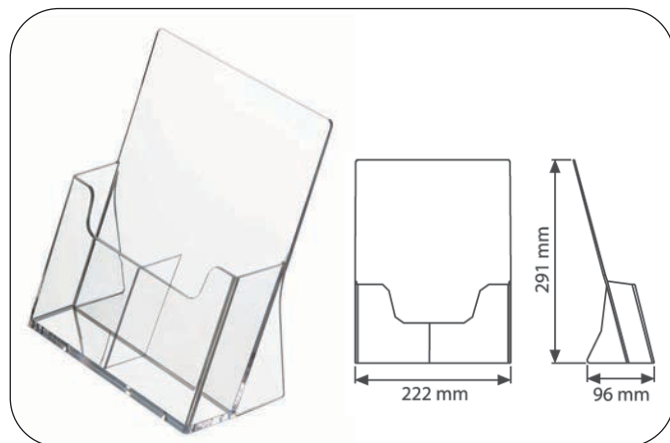

| Codice art. | Descrizione                                       | L.P. |
|-------------|---|------|
| MTC112      | Portabrochure da banco 2 f.ti 1/3 di A4 cm. 10x21 | 8    |

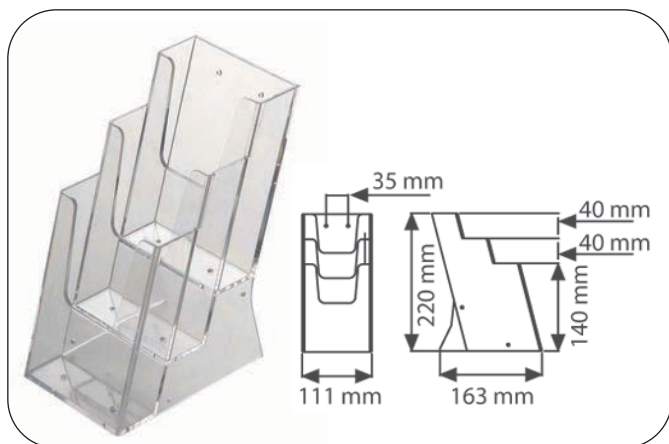

| Codice art. | Descrizione                                       | L.P. |
|-------------|---|------|
| MT3C104     | Portabrochure da banco 3 f.ti 1/3 di A4 cm. 10x21 | 10   |

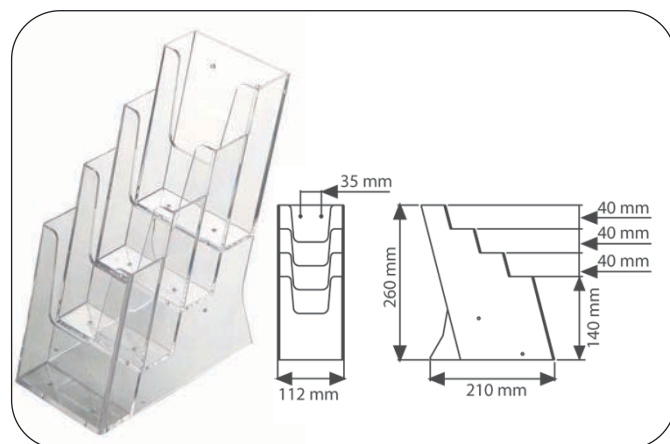

| Codice art. | Descrizione                                       | L.P. |
|-------------|---|------|
| MT4C110     | Portabrochure da banco 4 f.ti 1/3 di A4 cm. 10x21 | 12   |

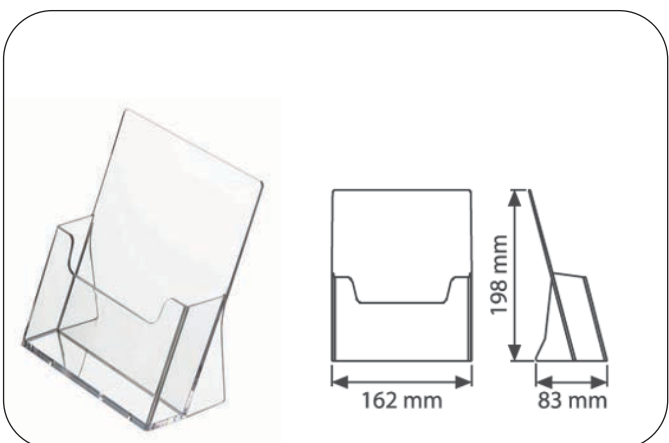

| Codice art. | Descrizione                                | L.P. |
|-------------|--|------|
| MTC160      | Portabrochure da banco 1 f.to A5 cm. 15x21 | 5    |

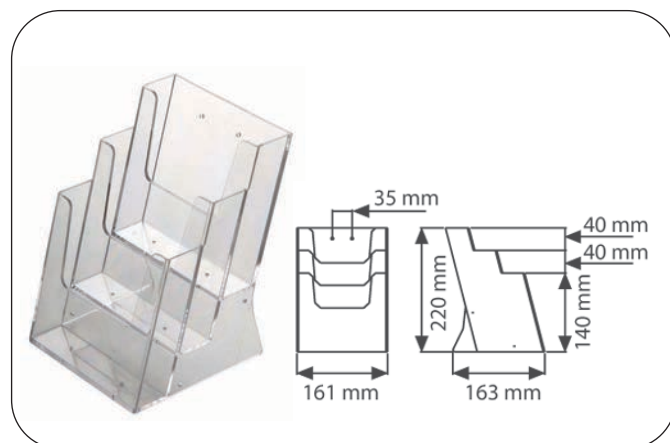

| Codice art. | Descrizione                                | L.P. |
|-------------|--|------|
| MT3C160     | Portabrochure da banco 3 f.ti A5 cm. 15x21 | 12   |

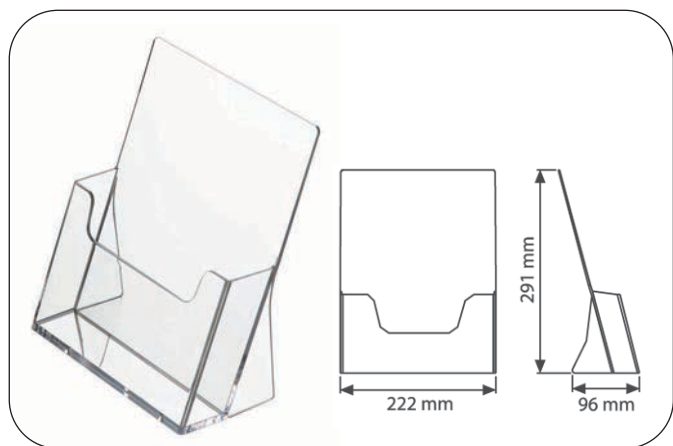

| Codice art. | Descrizione                                  | L.P. |
|-------------|--|------|
| MTC230      | Portabrochure da banco 1 f.to A4 cm. 21x29,7 | 8    |

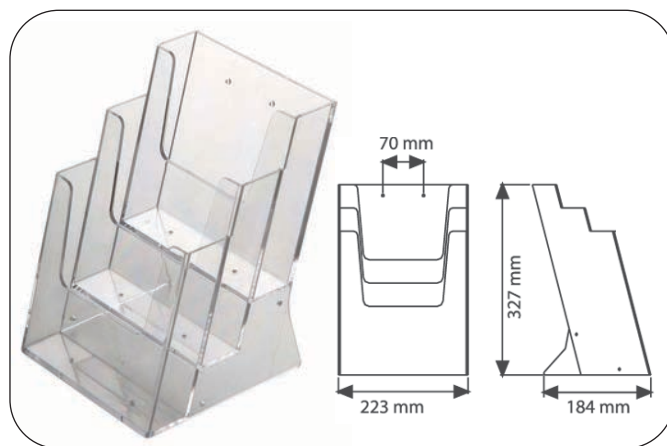

| Codice art. | Descrizione                                  | L.P. |
|-------------|--|------|
| MT3C230     | Portabrochure da banco 3 f.ti A4 cm. 21x29,7 | 28   |

## DA PARETE

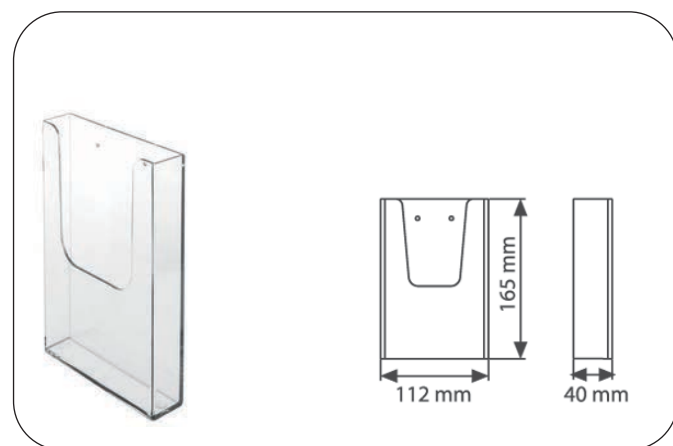

| Codice art. | Descrizione  | L.P. |
|-------------|--|------|
| MTW110      | Portabrochure da parete 1 f.to 1/3 di A4 cm. 10x21 | 4    |

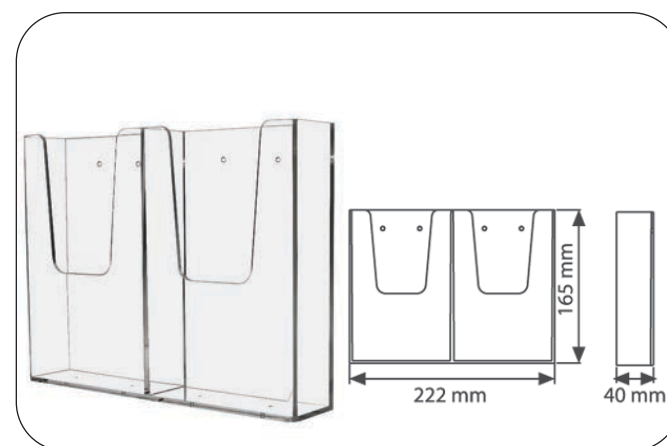

| Codice art. | Descrizione  | L.P. |
|-------------|--|------|
| MTW2110     | Portabrochure da parete 2 f.ti 1/3 di A4 cm. 10x21 | 7    |

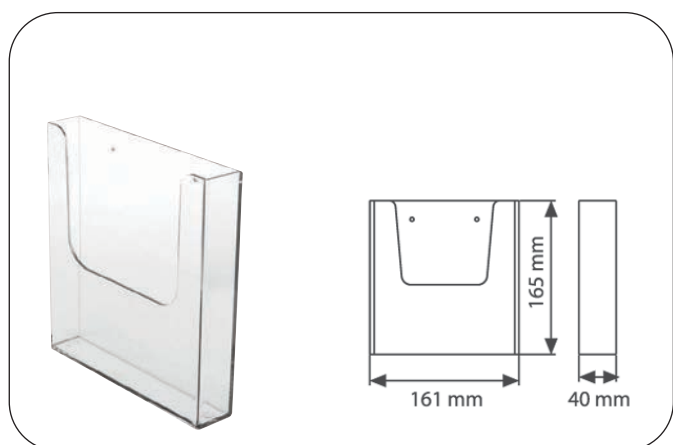

| Codice art. | Descrizione                                 | L.P. |
|-------------|---|------|
| MTW160      | Portabrochure da parete 1 f.to A5 cm. 15x21 | 5    |

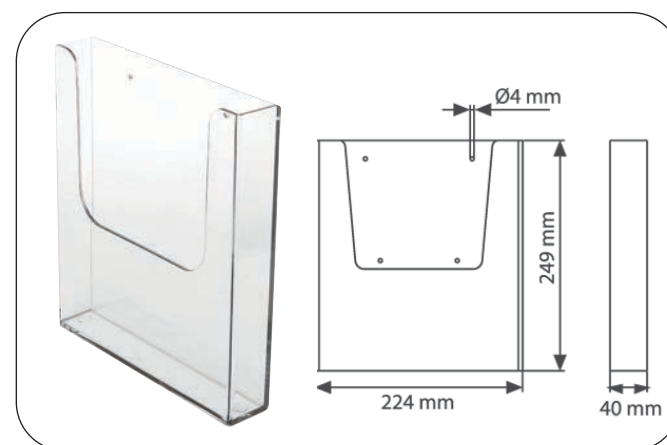

| Codice art. | Descrizione                                   | L.P. |
|-------------|---|------|
| MTW230      | Portabrochure da parete 1 f.to A4 cm. 21x29,7 | 8    |



| Cod. art. | Descrizione  | L.P. |
|-----------|--|------|
| TYVBC56   | Portabiglietti da visita ad uno scompartimento verticale.<br>Dim. Box mm.56x18 | 4    |

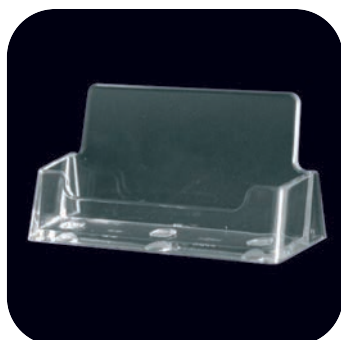

| Cod. art. | Descrizione  | L.P. |
|-----------|--|------|
| TYBC93    | Portabiglietti da visita ad uno scompartimento orizzontale.<br>Dim. Box mm.93x18 | 4    |



| Cod. art. | Descrizione   | L.P. |
|-----------|---|------|
| TY4BC93   | Portabiglietti da visita a 4 scompartimenti sovrapposti orizzontali.<br>Dim. Box mm.(93x18) x 4 | 12   |



| Cod. art. | Descrizione   | L.P. |
|-----------|---|------|
| TY8BC93   | Portabiglietti da visita a 8 scompartimenti orizzontali sovrapposti disposti su due file<br>Dim. Box mm.(93x18) x 8 | 20   |

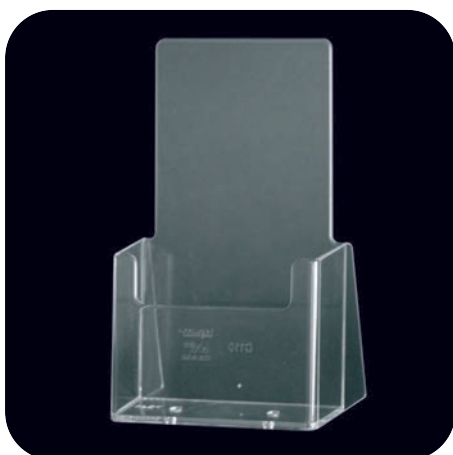

| Cod. art. | Descrizione  | L.P. |
|-----------|--|------|
| TYC110    | Portabrochure da banco ad uno scompartimento verticale.<br>Contiene un formato 1/3 A4 (10x21 cm.)<br>Formato Box mm.110x32 | 7    |



| Cod. art. | Descrizione   | L.P. |
|-----------|---|------|
| TY2C110   | Portabrochure da banco a due scomp. verticali sovrapposti.<br>Contiene 2 formati 1/3 di A4 (10x21)<br>Formato Box mm.110x45 x 2 box | 19   |



| Cod. art. | Descrizione   | L.P. |
|-----------|---|------|
| TY2C112   | Portabrochure da banco a due scompartimenti vert. affiancati.<br>Contiene due formati 1/3 A4 (10x21)<br>Formato Box mm.112x30 x 2 box | 21   |



| Cod. art. | Descrizione  | L.P. |
|-----------|--|------|
| TY3C104   | Portabrochure da banco a scompartimenti vert. sovrapposti.<br>Contiene tre formati 1/3 A4 (10x21)<br>Formato Box mm.104x32 x 3 box | 26   |



| Cod. art. | Descrizione  | L.P. |
|-----------|--|------|
| TY3C110H  | Portabrochure da banco a scompartimenti vert. affiancati.<br>Contiene tre formati 1/3 A4 (10x21)<br>Formato Box mm. 110x32 x 3 box | 22   |

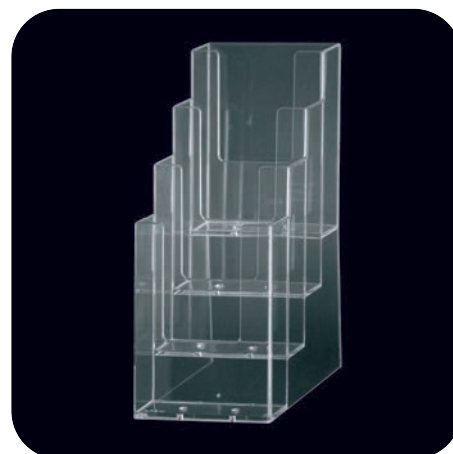

| Cod. art. | Descrizione   | L.P. |
|-----------|---|------|
| TY4C110   | Portabrochure da banco a quattro scomp. in vert. sovrapposti.<br>Contiene quattro formati 1/3 A4 (10x21)<br>Formato Box mm.110x32 x 4 | 26   |

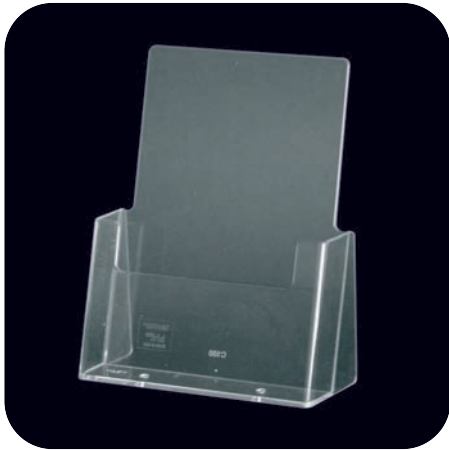

| Cod. art. | Descrizione  | L.P. |
|-----------|--|------|
| TYC160    | Portabrochure da banco ad uno scompartimento verticale contiene un formato A5 (15x21)<br>Formato Box mm.160x32 | 10   |



| Cod. art. | Descrizione  | L.P. |
|-----------|--|------|
| TYCLA5    | Portabrochure da banco a uno scompartimento orizzontale contiene un formato A5 (21x15)<br>Formato Box mm. 210x32 | 17   |



| Cod. art. | Descrizione   | L.P. |
|-----------|---|------|
| TY2C160   | Portabrochure da banco a compart. verticali sovrapposti contiene due formati A5 (15x21)<br>Formato Box mm. 160x32 x 2 | 23   |



| Cod. art. | Descrizione  | L.P. |
|-----------|--|------|
| TY2C155H  | Portabrochure da banco a scompartimenti vert. affiancati contiene due formati A5 (15x21)<br>Formato Box mm. 160x32 x 2 | 22   |



| Cod. art. | Descrizione  | L.P. |
|-----------|--|------|
| TY3C160   | Portabrochure da banco a scompartimenti vert. sovrapposti contiene 3 formati A5 (15x21)<br>Formato Box mm.160x32 x 3 | 29   |



| Cod. art. | Descrizione  | L.P. |
|-----------|--|------|
| TY4C160   | Portabrochure da banco scompartimenti vert. sovrapposti contiene quattro formati A5 (15x21)<br>Formato Box mm.160x32 x 4 | 32   |



| Cod. art. | Descrizione  | L.P. |
|-----------|--|------|
| TYC230    | Portabrochure da banco ad uno scompartimento verticale contiene un formato A4 (21x30)<br>Formato Box mm.230x32 | 18   |

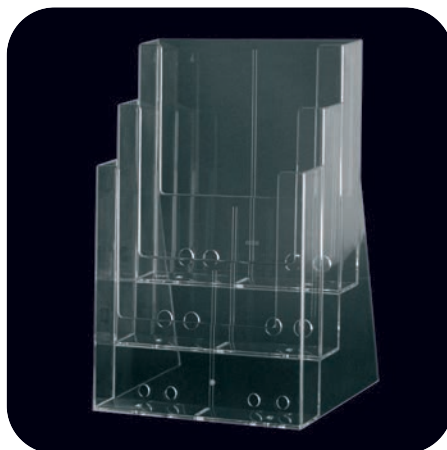

| Cod. art. | Descrizione  | L.P. |
|-----------|--|------|
| TY3C230   | Portabrochure da banco scompartimenti verticali sovrapposti contiene tre formati A4 (21x30)<br>Formato Box mm.230x32 x 3 | 66   |

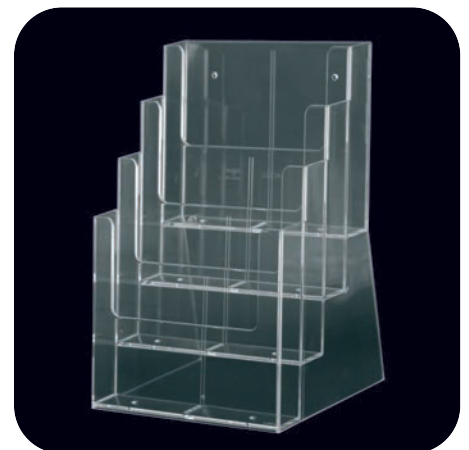

| Cod. art. | Descrizione  | L.P. |
|-----------|--|------|
| TY4C230   | Portabrochure da banco a scompartimenti vert. sovrapposti contiene quattro formati A4 (21x30)<br>Formato Box mm.230x32 x 4 | 66   |





| Cod. art. | Descrizione   | L.P. |
|-----------|---|------|
| TYC330    | Portabrochure da banco ad un scompartimento orizzontale contiene un formato A4 (30x21)<br>Formato Box mm.330x32 | 17   |



| Cod. art. | Descrizione   | L.P. |
|-----------|---|------|
| TY4C330   | Portabrochure da banco scompartimenti orizz. sovrapposti contiene quattro formati A4 (30x21)<br>Formato Box mm.330x32 x 4 | 70   |

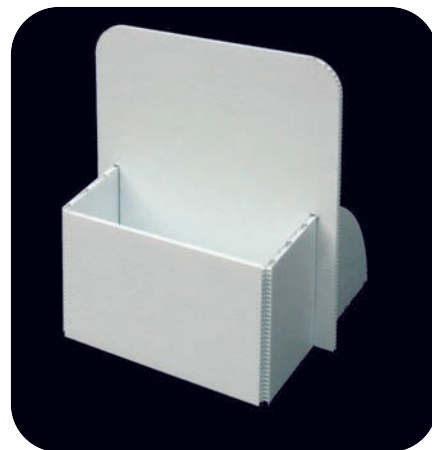

| Cod. art. | Descrizione   | L.P. |
|-----------|---|------|
| EUTPOC110 | Portabrochure in polionda Contiene un formato 1/3 di A4 (10x21 cm.) Formato Box mm.110x70 | 5    |
| EUTPOC160 | Portabrochure in polionda Contiene un formato A5 (15x21 cm.) Formato Box mm.160x70        | 6    |
| EUTPOC230 | Portabrochure in polionda Contiene un formato A4 (21x30 cm.) Formato Box mm.220x70        | 7    |

## TASCA VISION

Porta-brochure da parete con supporto in alluminio anodizzato silver, e tasche in Perspex trasparente f.to A4.

Wall brochure holders with aluminum anodized silver, and pockets in transparent Perspex f.to A4.

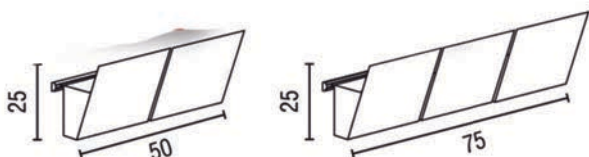
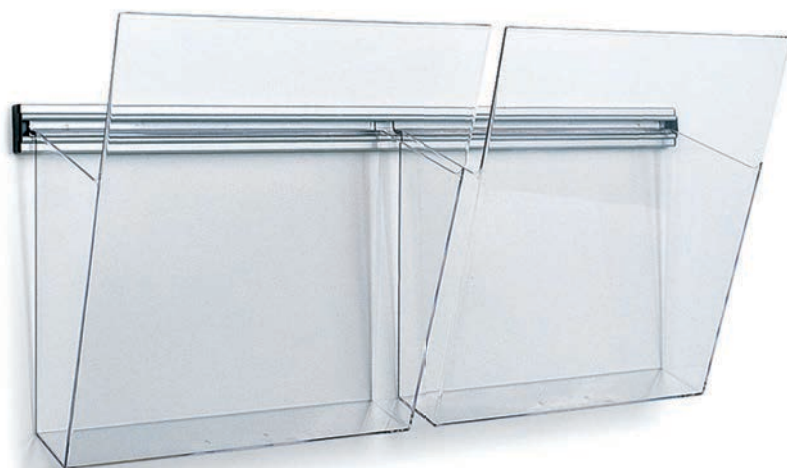

### SCHEDA TECNICA

| Cod. articolo | Descrizione                              | Dimensioni cm. | Profondità cm. | L.P. |
|---------------|--|----------------|----------------|------|
| TYVIS2A4      | Porta brochure Vision a 2 tasche f.to A4 | 50x25          | 14             | 52   |
| TYVIS3A4      | Porta brochure Vision a 3 tasche f.to A4 | 75x25          | 14             | 72   |



| Cod. art.     | Descrizione   | L.P. |
|---------------|---|------|
| <b>TYW110</b> | Portabrochure da parete ad uno scompartimento vert. contiene un formato 1/3 A4 (10x21)<br>Formato Box mm.110x32 | 9    |



| Cod. art.       | Descrizione  | L.P. |
|-----------------|--|------|
| <b>TY3W110H</b> | Portabrochure da parete scompartimenti vert. affiancati contiene tre formati 1/3 A4 (10x21)<br>Formato Box mm.110x32 x 3 | 24   |

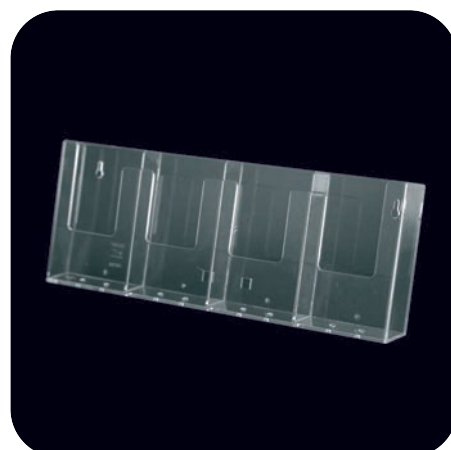

| Cod. art.      | Descrizione  | L.P. |
|----------------|--|------|
| <b>TY4W104</b> | Portabrochure da parete scompartimenti vert. affiancati contiene quattro formati 1/3 A4 (10x21)<br>Formato Box mm.104x32 x 4 | 30   |



| Cod. art.     | Descrizione   | L.P. |
|---------------|---|------|
| <b>TYW160</b> | Portabrochure da parete ad uno scompartimento verticale contiene un formato A5 (15x21)<br>Formato Box mm.160x32 | 12   |



| Cod. art.       | Descrizione  | L.P. |
|-----------------|--|------|
| <b>TY2W155H</b> | Portabrochure da parete a scompartimenti vert. affiancati contiene due formati A5 (15x21)<br>Formato Box mm.160x32 x 2 | 24   |

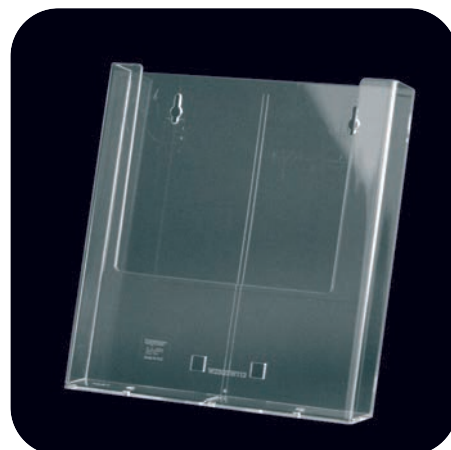

| Cod. art.     | Descrizione   | L.P. |
|---------------|---|------|
| <b>TYW230</b> | Portabrochure da parete ad uno scompartimento vert. contiene un formato A4 (21x30)<br>Formato Box mm.230x32 | 21   |



| Cod. art.      | Descrizione   | L.P. |
|----------------|---|------|
| <b>TY3W230</b> | Portabrochure da parete a scompartimenti vert. sovrapposti contiene tre formati A4 (21x30)<br>Formato Box mm.230x32x3 | 84   |

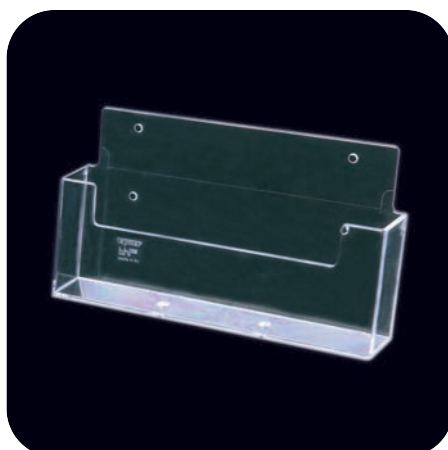

| Cod. art.     | Descrizione  | L.P. |
|---------------|--|------|
| <b>TYWLA5</b> | Portabrochure da parete ad uno scompartimento orizz. contiene un formato A5 (21x15)<br>Formato Box mm.230x32 | 17   |



| Cod. art.     | Descrizione  | L.P. |
|---------------|--|------|
| <b>TYW330</b> | Portabrochure da parete ad uno scompartimento orizz. contiene un formato A4 (30x21)<br>Formato Box mm.330x32 | 23   |

# WALL UNIT

Portabrochure da parete, realizzata in materiale plastico stampato, composto da tasche nei formati A4, A5 ed 1/3 di A4. Disponibile in tre colori, bianco, nero e grigio.

*Plastic wall structure for brochures-holder, made of pockets in A4, A5 and 1/3 A4 sizes. Available in three colours, white, black and grey.*

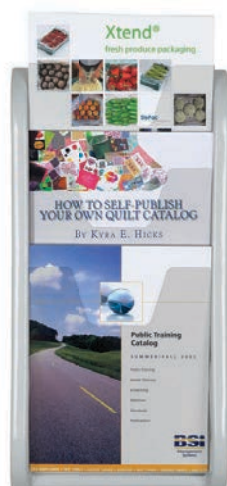

3X A4 GRIGIO



4X A5 BIANCO



4X 1/3 A4 NERO

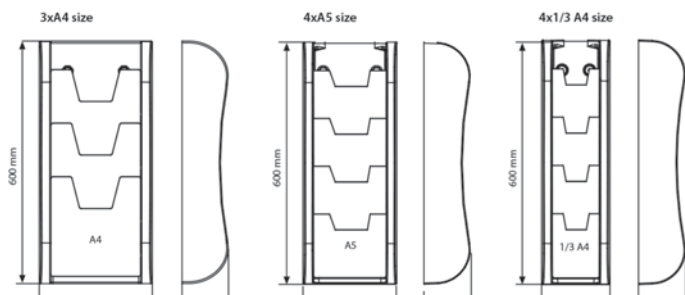

## SCHEDA TECNICA

| Codice art. | Colore | Formato tasche | L.P. |
|-------------|--------|----------------|------|
| MTWAUN3A4B  | Bianco | 3 x A4         | 66   |
| MTWAUN3A4N  | Nero   | 3 x A4         | 66   |
| MTWAUN3A4G  | grigio | 3 x A4         | 66   |
| MTWAUN4A5B  | Bianco | 4 x A5         | 60   |
| MTWAUN4A5N  | Nero   | 4 x A5         | 60   |
| MTWAUN4A5G  | grigio | 4 x A5         | 60   |
| MTWAUN413B  | Bianco | 1/3 di A4      | 50   |
| MTWAUN413N  | Nero   | 1/3 di A4      | 50   |
| MTWAUN413G  | grigio | 1/3 di A4      | 50   |

# PORTA DEPLIANT

Espositore da banco in Perspex dal design semplice ed elegante, disponibile nelle varianti trasparente, nero lucido e fumè grigio. Contiene molti depliant o cataloghi.

*Counter display made of Perspex available in transparent, black and fumè finishing.*

*It contains several catalogues and depliants.*

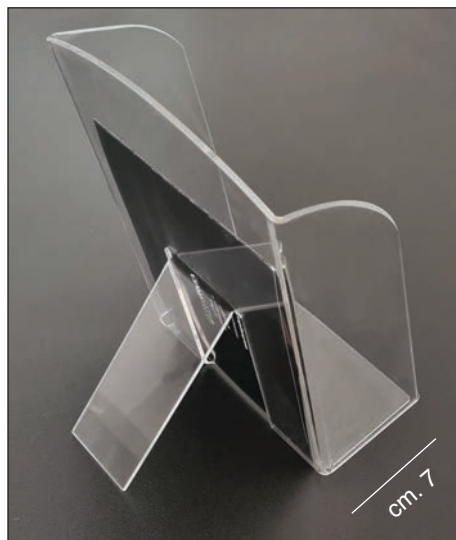

## SCHEDA TECNICA INFOEXPO STYLE

| Codice art. | Colore      | Formato                    | L.P. |
|-------------|-------------|----------------------------|------|
| EUEPDEA4VTR | Trasparente | A4 verticale cm. 21x29,7   | 36   |
| EUEPDEA5VTR | Trasparente | A5 verticale cm. 14,8x21   | 32   |
| EUEPDE13VTR | Trasparente | 1/3 A4 verticale cm. 11x21 | 28   |

NOSTRA PRODUZIONE  
ALTRE VARIANTI E MISURE SU RICHIESTA

# US STANDING DEPLIANT

Struttura autoportante in alluminio anodizzato silver, con tasche realizzate in Perspex trasparente sorrette da un sistema di cavi e tiranti in acciaio. Tasche formato 2xA4 e 3xA4 verticale (**profondità 3,5 cm**). La composizione all'interno della struttura potrà essere a piacimento.

*Self-supporting structure made of silver anodized aluminum, with pockets made of transparent Perspex supported by a system of cables and steel rods. Pockets 2xA4 and 3xA4 vertical format (**depth 3,5 cm**). The composition within the structure can be as desired.*



PROFONDITÀ TASCA 3,5 CM

**SCHEDA TECNICA STANDING DEPLIANT A4 VERTICALI CON PROFILO RETTANGOLARE**

| Codice art.  | Tip. Tasche | N. tasche A4 | L.P. |
|--------------|-------------|--------------|------|
| EUSTADE2A4X3 | 2xA4        | 6            | 600  |
| EUSTADE3A4X3 | 3xA4        | 9            | 720  |

**NOSTRA PRODUZIONE  
ALTRE VARIANTI E MISURE SU RICHIESTA**

# METAL DEPLIANT

Porta-depliant autoportante in metallo, offre alloggio per 5 scomparti formato A4. La sacca per il trasporto è inclusa nella confezione.

*Freestanding brochure holder in metal, offers accommodation for 5 compartment A4. The carrying bag is included in the package.*

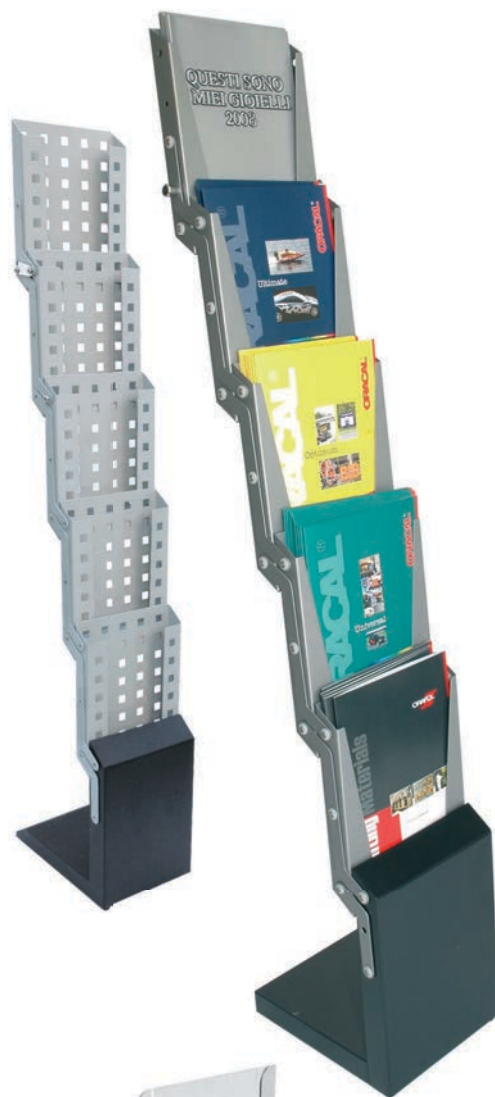

## SCHEDA TECNICA

| Codice art. | Descrizione                    | Sacca cm. | Altezza cm. | Peso Kg. | L.P. |
|-------------|--------------------------------|-----------|-------------|----------|------|
| DWMEDE5A4   | Portadepliant a 5 scomparti A4 | 32x28x37  | 143,5       | 7,5      | 180  |

# STEEL DEPLIANT

Porta-depliant autoportante in acciaio cromato, con quattro tasche formato A4 in materiale plastico trasparente. La sacca per il trasporto è compresa nella confezione.

*Freestanding brochure holder in chromed steel, with four pockets A4 size transparent plastic. The carrying bag is included in the package.*



## SCHEDA TECNICA

| Codice art. | Descrizione                    | Sacca cm. | Altezza cm. | Peso Kg. | L.P. |
|-------------|--------------------------------|-----------|-------------|----------|------|
| DWSTDE4A4   | Portadepliant a 4 scomparti A4 | 30x30x47  | 156         | 7        | 205  |

# LUXE DEPLIANT



Struttura autoportante realizzata in alluminio anodizzato silver, con tasche realizzate in Perspex trasparente, formato A4 verticale (**profondità 5 cm**). Base in PVC HD cm. 32x32.

*Self-supporting structure made of silver anodized aluminum, with pockets made of transparent Perspex, vertical A4 size (depth 5 cm). HD PVC base cm. 32x32*

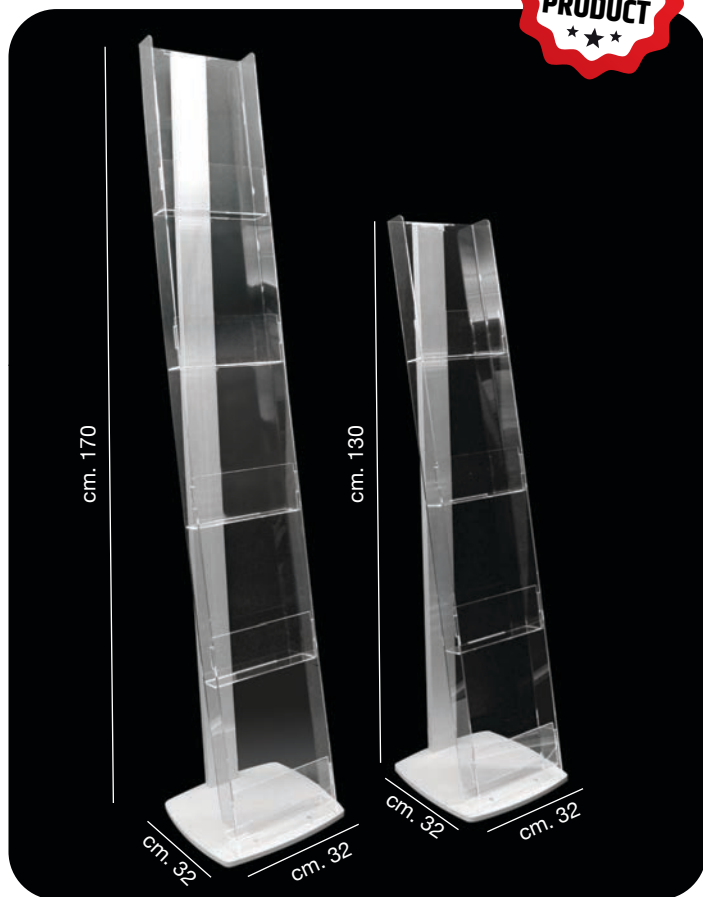

## SCHEDA TECNICA

| Codice art. | F.to tasche | Altezza cm. | Base cm | L.P. |
|-------------|-------------|-------------|---------|------|
| EULUXE5XA4  | 5x A4       | 170         | 32x32   | 300  |
| EULUXE4XA4  | 4x A4       | 130         | 32x32   | 260  |

**NOSTRA PRODUZIONE ALTRE MISURE SU RICHIESTA**

# ZICK ZACK

Porta-brochure autoportante in metallo, con base in materiale plastico antiurto e tasche in plastica trasparente formato A4. Si trasporta facilmente grazie alla sacca inclusa nel prezzo.

*Door - brochure - standing metal base with impact-resistant plastic and transparent plastic pockets A4. Easy to carry thanks to the bag included.*

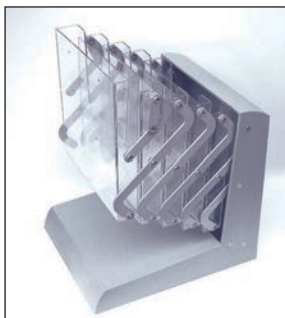

## SCHEDA TECNICA

| Codice art. | Descrizione                                   | Sacca cm. | Altezza cm. | L.P. |
|-------------|---|-----------|-------------|------|
| MTZZ5A4     | Portadepliant richiudibile a 5 tasche f.to A4 | 34x26x43  | 134         | 203  |

# SLIM DEPLIANT & SLIM INFO



Struttura autoportante in lamiera verniciata grigia, piegata a "L" e leggermente inclinata; si possono applicare tramite biadesivo tasche portabrochure, cornici klik klak, targhe Delta, ecc. Disponibile in un unico formato.

*Painted steel grey structure, bent "L" and slightly inclined; can be applied via double-sided pockets portabrochure, frames Klik Klak, Delta plates, etc. Available in one size.*

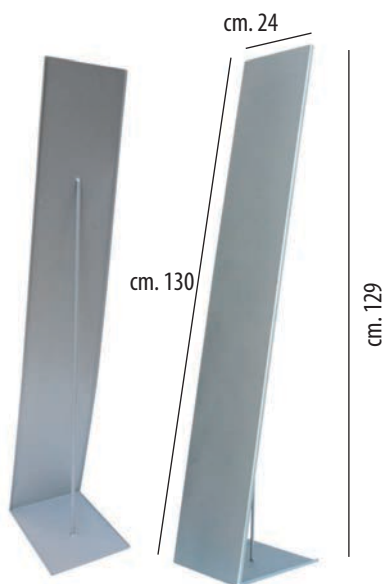

## SCHEMA TECNICA

| Codice art. | Descrizione                                      | L.P. |
|-------------|--|------|
| DSSLIMDE    | Slim depliant senza tasche                       | 160  |
| DSSLIMINFO  | Slim piantana in lamiera extra liscia per stampa | 160  |

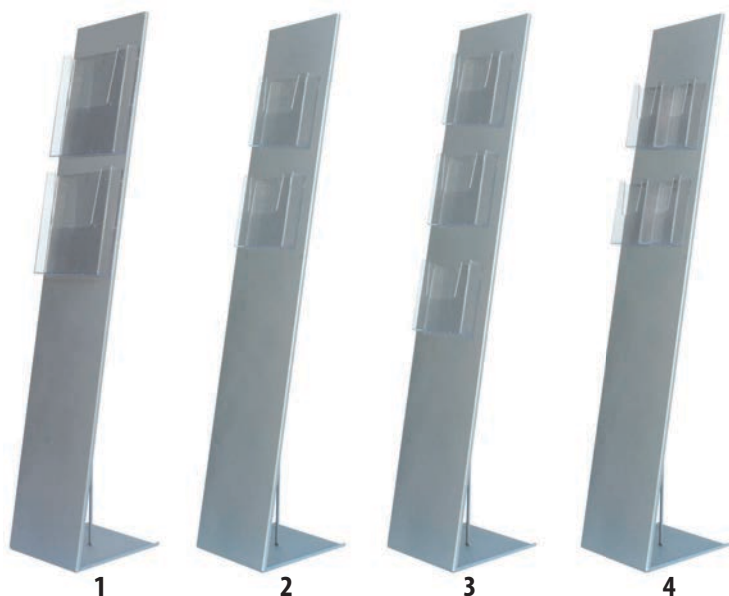

### SCHEDA TECNICA

| Codice art. | Descrizione  | L.P. |
|-------------|--|------|
| EUSLDEP1    | Slim Depliant + 2 tasche p.brochure f.to A4        | 190  |
| EUSLDEP2    | Slim Depliant + 2 tasche p.brochure f.to A5        | 178  |
| EUSLDEP3    | Slim Depliant + 3 tasche p.brochure f.to A5        | 192  |
| EUSLDEP4    | Slim Depliant + 4 tasche p.brochure f.to 1/3 di A4 | 188  |

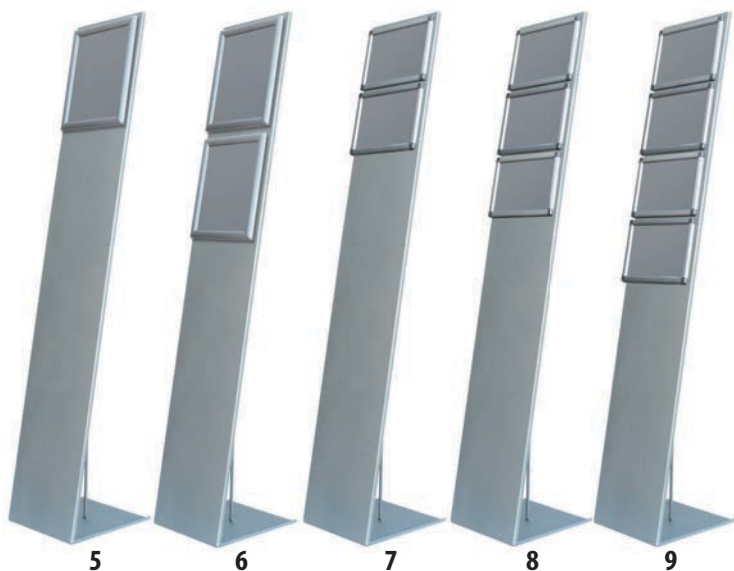

### SCHEDA TECNICA

| Codice art. | Descrizione                                 | L.P. |
|-------------|---|------|
| EUSLDEP5    | Slim Depliant + 1 cornice klik-klak f.to A4 | 178  |
| EUSLDEP6    | Slim Depliant + 2 cornici klik-klak f.to A4 | 196  |
| EUSLDEP7    | Slim Depliant + 2 cornici klik-klak f.to A5 | 184  |
| EUSLDEP8    | Slim Depliant + 3 cornici klik-klak f.to A5 | 196  |
| EUSLDEP9    | Slim Depliant + 4 cornici klik-klak f.to A5 | 208  |

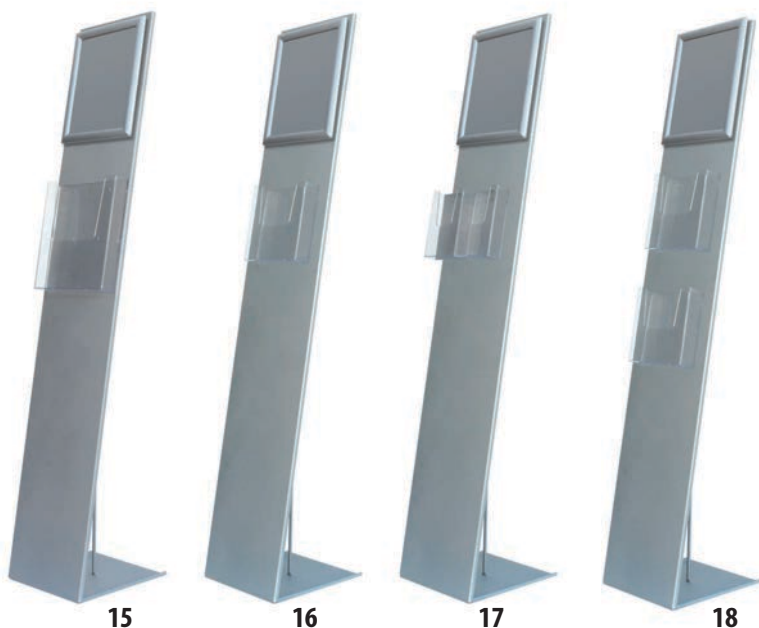

### SCHEDA TECNICA

| Codice art. | Descrizione   | L.P. |
|-------------|---|------|
| EUSLDEP15   | Slim Depliant + 1 klik-klak f.to A4 + 1 p.brochure f.to A4        | 188  |
| EUSLDEP16   | Slim Depliant + 1 klik-klak f.to A4 + 1 p.brochure f.to A5        | 184  |
| EUSLDEP17   | Slim Depliant + 1 klik-klak f.to A4 + 2 p.brochure f.to 1/3 di A4 | 186  |
| EUSLDEP18   | Slim Depliant + 1 klik-klak f.to A4 + 2 p.brochure f.to A5        | 190  |



# ZETA PERSPEX

Espositore autoportante realizzato in Perspex® spessore mm. 10, cui è possibile abbinare accessori come cornici klik klak, portabrochure, targhe, ecc. Disponibile trasparente, fumè, nero lucido, nero opaco bisatinato e bisabbiato.

*Thickness mm. 10 Perspex® freestanding exhibiting, which can be combined with accessories such as frames Klik Klak, portabrochure, plates, etc. Available in transparent, smoked, black gloss, frosted matt black on both sides and sand blasted on both sides.*

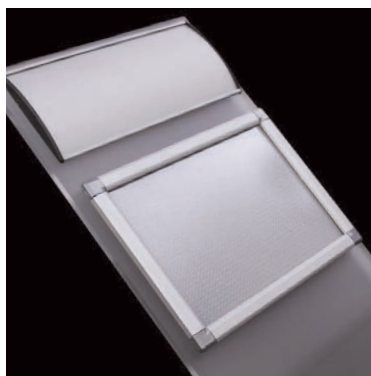
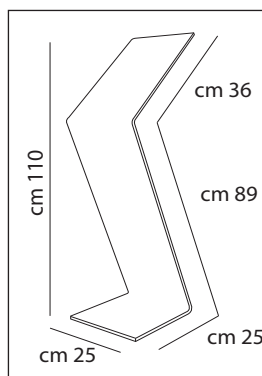

## ZETA PERSPEX BASE

### SCHEDA TECNICA

| Codice art. | Descrizione                          | L.P. |
|-------------|--------------------------------------|------|
| EUZETAPEA   | ZetaPerspex A trasparente            | 145  |
| EUZETAPEB   | ZetaPerspex B nero lucido            | 145  |
| EUZETAPEC   | ZetaPerspex C fumè grigio            | 145  |
| EUZETAPEE   | ZetaPerspex D trasparente bisatinato | 145  |
| EUZETAPEE   | ZetaPerspex E nero opaco bisatinato  | 145  |

## ZETA PERSPEX TRASPARENTE

### SCHEDA TECNICA

| Codice art. | Descrizione   | L.P. |
|-------------|---|------|
| EUZETAPE1   | ZetaPerspex + 1 klik-klak A4                          | 160  |
| EUZETAPE2   | ZetaPerspex + 2 klik-klak A5                          | 165  |
| EUZETAPE3   | ZetaPerspex + 1 p.brochure A4                         | 170  |
| EUZETAPE4   | ZetaPerspex + 2 p.brochure 1/3 A4 + targa Delta 10x20 | 190  |

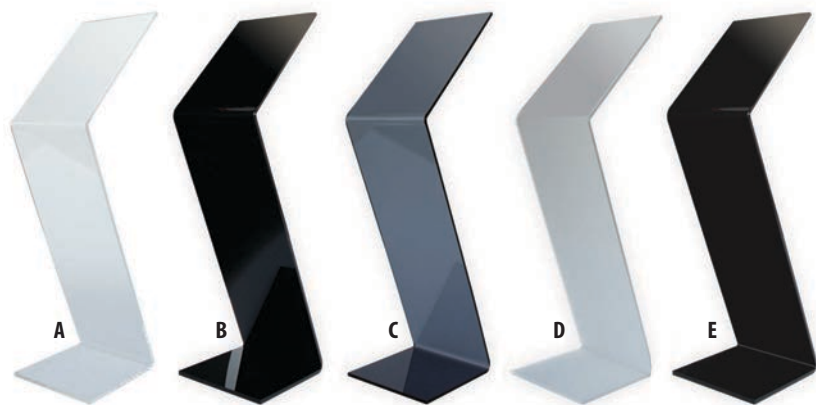

**NOSTRA PRODUZIONE  
ALTRE VARIANTI E MISURE SU RICHIESTA**



## ZETA PERSPEX FUMÈ GRIGIO

### SCHEDA TECNICA

| Codice art. | Descrizione  | L.P. |
|-------------|--|------|
| EUZETAPE5   | ZetaPerspex + 1 klik-klak A4                             | 160  |
| EUZETAPE6   | ZetaPerspex + 2 klik-klak A5                             | 165  |
| EUZETAPE7   | ZetaPerspex + 1 p.brochure A4                            | 170  |
| EUZETAPE8   | ZetaPerspex + 2 p.brochure 1/3 A4<br>+ targa Delta 10x20 | 190  |



## ZETA PERSPEX TRASPARENTE BISATINATO

### SCHEDA TECNICA

| Codice art. | Descrizione  | L.P. |
|-------------|--|------|
| EUZETAPE9   | ZetaPerspex + 1 klik-klak A4                             | 160  |
| EUZETAPE10  | ZetaPerspex + 2 klik-klak A5                             | 165  |
| EUZETAPE11  | ZetaPerspex + 1 p.brochure A4                            | 170  |
| EUZETAPE12  | ZetaPerspex + 2 p.brochure 1/3 A4<br>+ targa Delta 10x20 | 190  |

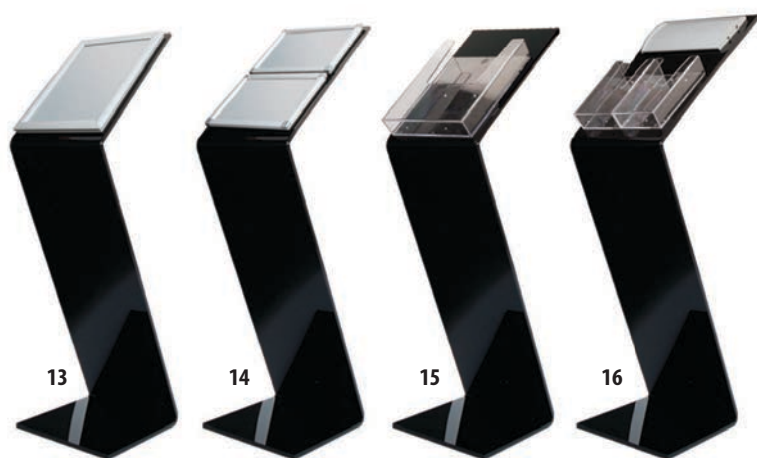

## ZETA PERSPEX NERO LUCIDO

### SCHEDA TECNICA

| Codice art. | Descrizione  | L.P. |
|-------------|--|------|
| EUZETAPE13  | ZetaPerspex + 1 klik-klak A4                             | 160  |
| EUZETAPE14  | ZetaPerspex + 2 klik-klak A5                             | 165  |
| EUZETAPE15  | ZetaPerspex + 1 p.brochure A4                            | 170  |
| EUZETAPE16  | ZetaPerspex + 2 p.brochure 1/3 A4<br>+ targa Delta 10x20 | 190  |

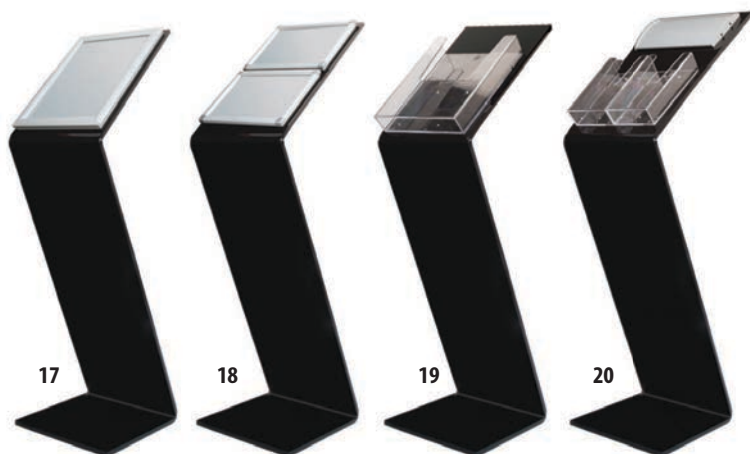

## ZETA PERSPEX NERO OPACO BISATINATO

### SCHEDA TECNICA

| Codice art. | Descrizione  | L.P. |
|-------------|--|------|
| EUZETAPE17  | ZetaPerspex + 1 klik-klak A4                             | 160  |
| EUZETAPE18  | ZetaPerspex + 2 klik-klak A5                             | 165  |
| EUZETAPE19  | ZetaPerspex + 1 p.brochure A4                            | 170  |
| EUZETAPE20  | ZetaPerspex + 2 p.brochure 1/3 A4<br>+ targa Delta 10x20 | 190  |

NOSTRA PRODUZIONE  
ALTRE VARIANTI E MISURE SU RICHIESTA

# ELLE PERSPEX

Espositore autoportante realizzato in Perspex® spessore mm. 10, cui è possibile abbinare accessori come cornici klik klak, portabrochure, targhe, ecc. Disponibile trasparente, fumè, nero lucido, nero opaco bisatinato e bisabbiato.

*Thickness mm. 10 Perspex® freestanding exhibiting, which can be combined with accessories such as frames Klik Klak, portabrochure, plates, etc. Available in transparent, smoked, black gloss, frosted matt black on both sides and sand blasted on both sides.*

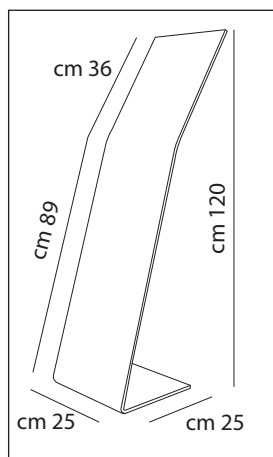

## ELLE PERSPEX BASE

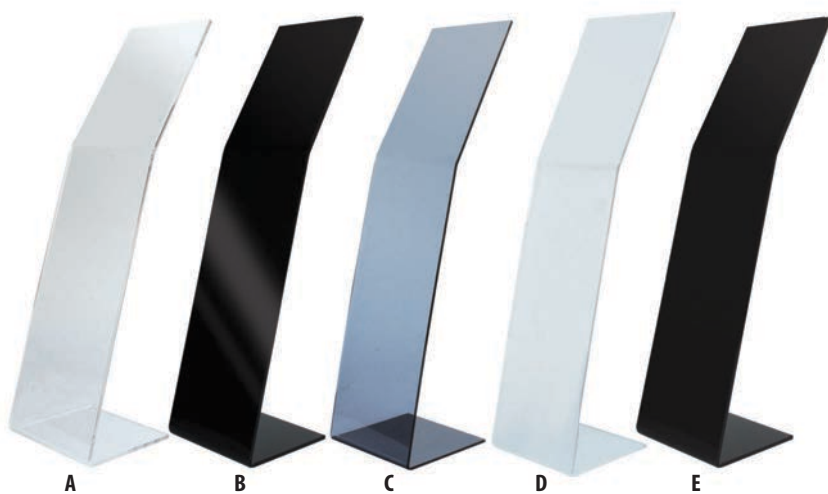

### SCHEDA TECNICA

| Cod. art. | Descrizione                        | L.P. |
|-----------|------------------------------------|------|
| EUELPEA   | EllePerspex trasparente            | 145  |
| EUELPEB   | EllePerspex nero lucido            | 145  |
| EUELPEC   | EllePerspex fumè grigio            | 145  |
| EUELPEE   | EllePerspex trasparente bisatinato | 145  |
| EUELPEE   | EllePerspex nero opaco bisatinato  | 145  |

## ELLE PERSPEX TRASPARENTE

### SCHEDA TECNICA

| Codice art. | Descrizione  | L.P. |
|-------------|--|------|
| EUELPE1     | EllePerspex +1 klik-klak A4                          | 160  |
| EUELPE2     | EllePerspex +1 klik-klak A4 +1 p.brochure f.to A4    | 175  |
| EUELPE3     | EllePerspex +1 klik-klak A4 +1 p.brochure f.to A5    | 173  |
| EUELPE4     | EllePerspex +1 klik-klak A4 +2 p.brochure f.to 1/3A4 | 175  |



NOSTRA PRODUZIONE  
ALTRE VARIANTI E MISURE SU RICHIESTA

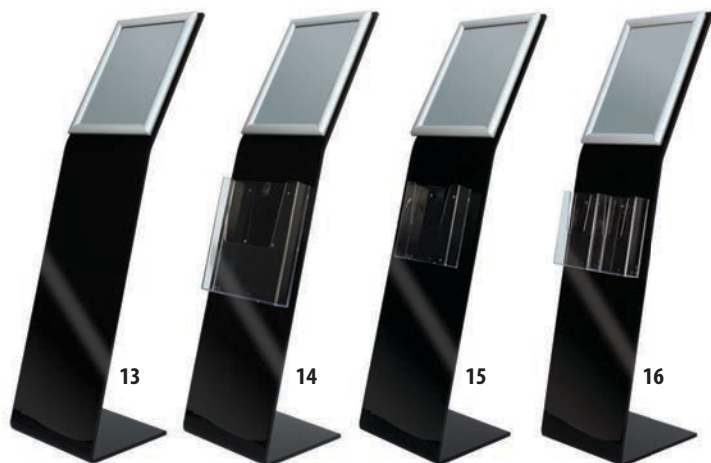

## ELLE PERSPEX NERO LUCIDO

### SCHEMA TECNICA

| Codice art.     | Descrizione   | L.P. |
|-----------------|---|------|
| <b>EUELPE13</b> | EllePerspex +1 klik-klak A4                             | 160  |
| <b>EUELPE14</b> | EllePerspex +1 klik-klak A4<br>+1 p.brochure f.to A4    | 175  |
| <b>EUELPE15</b> | EllePerspex +1 klik-klak A4<br>+1 p.brochure f.to A5    | 173  |
| <b>EUELPE16</b> | EllePerspex +1 klik-klak A4<br>+2 p.brochure f.to 1/3A4 | 175  |



## ELLE PERSPEX TRASPARENTE BISATINATO

### SCHEMA TECNICA

| Codice art.     | Descrizione   | L.P. |
|-----------------|---|------|
| <b>EUELPE37</b> | EllePerspex +1 klik-klak A4                             | 160  |
| <b>EUELPE38</b> | EllePerspex +1 klik-klak A4<br>+1 p.brochure f.to A4    | 175  |
| <b>EUELPE39</b> | EllePerspex +1 klik-klak A4<br>+1 p.brochure f.to A5    | 173  |
| <b>EUELPE40</b> | EllePerspex +1 klik-klak A4<br>+2 p.brochure f.to 1/3A4 | 175  |

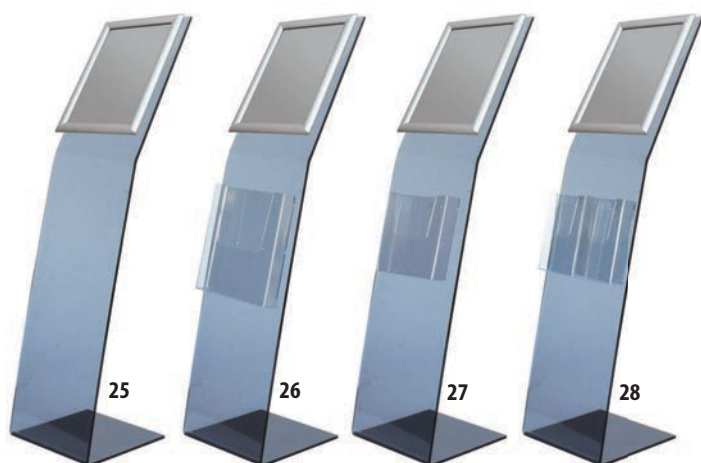

## ELLE PERSPEX FUMÈ GRIGIO

### SCHEMA TECNICA

| Codice art.     | Descrizione   | L.P. |
|-----------------|---|------|
| <b>EUELPE25</b> | EllePerspex +1 klik-klak A4                             | 160  |
| <b>EUELPE26</b> | EllePerspex +1 klik-klak A4<br>+1 p.brochure f.to A4    | 175  |
| <b>EUELPE27</b> | EllePerspex +1 klik-klak A4<br>+1 p.brochure f.to A5    | 173  |
| <b>EUELPE28</b> | EllePerspex +1 klik-klak A4<br>+2 p.brochure f.to 1/3A4 | 175  |

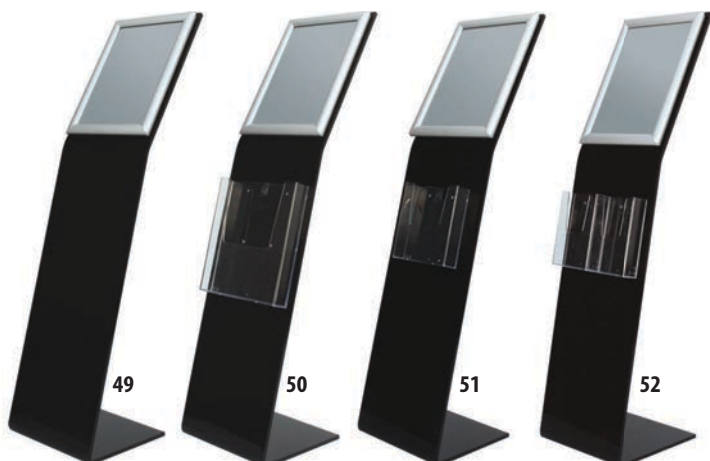

## ELLE PERSPEX NERO OPACO BISATINATO

### SCHEMA TECNICA

| Codice art.     | Descrizione   | L.P. |
|-----------------|---|------|
| <b>EUELPE49</b> | EllePerspex +1 klik-klak A4                             | 160  |
| <b>EUELPE50</b> | EllePerspex +1 klik-klak A4<br>+1 p.brochure f.to A4    | 175  |
| <b>EUELPE51</b> | EllePerspex +1 klik-klak A4<br>+1 p.brochure f.to A5    | 173  |
| <b>EUELPE52</b> | EllePerspex +1 klik-klak A4<br>+2 p.brochure f.to 1/3A4 | 175  |

NOSTRA PRODUZIONE  
ALTRE VARIANTI E MISURE SU RICHIESTA

# FLEXIBLE

Struttura in alluminio anodizzato colore silver, con cornice klik klak regolabile con un angolo di 90°, sia verticale che orizzontale.

Structure Anodized aluminum silver color, framed Klik Klak adjustable at an angle of 90°, both vertically and horizontally.

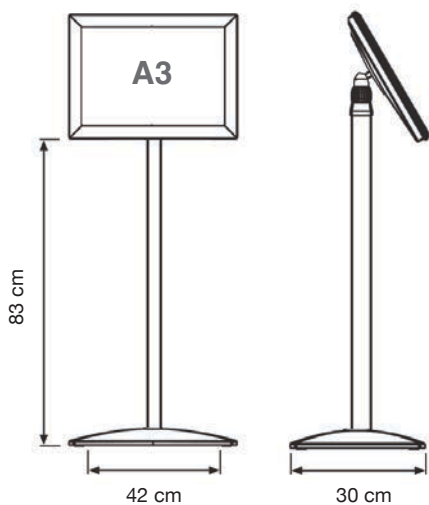
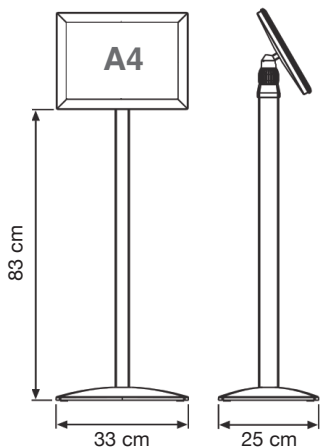

## SCHEDA TECNICA

| Codice art. | Cornice cm. | Grafica cm. | Base cm. | Imballo cm.   | Peso Kg | L.P. |
|-------------|-------------|-------------|----------|---------------|---------|------|
| MTFLXA4     | A4 21x29,7  | 21x29,7     | 30x33    | 28,5x103x10,2 | 5,2     | 186  |
| MTFLXA3     | A3 29,7x42  | 29,7x42     | 30x42    | 36,5x101x10,2 | 6,8     | 254  |

# DUAL PLATE

Coppia di targhe in Perspex trasparente, fissate tramite magneti applicati all'interno dello spessore, dove trova alloggio la grafica. Quest'ultima può essere facilmente sostituita. Disponibile in altri formati e sagome per determinati quantitativi.

Pair of transparent Perspex plaque, fixed with magnets applied within the thickness, where accommodation is the graphics which can be easily replaced, and it is available in other sizes and shapes.

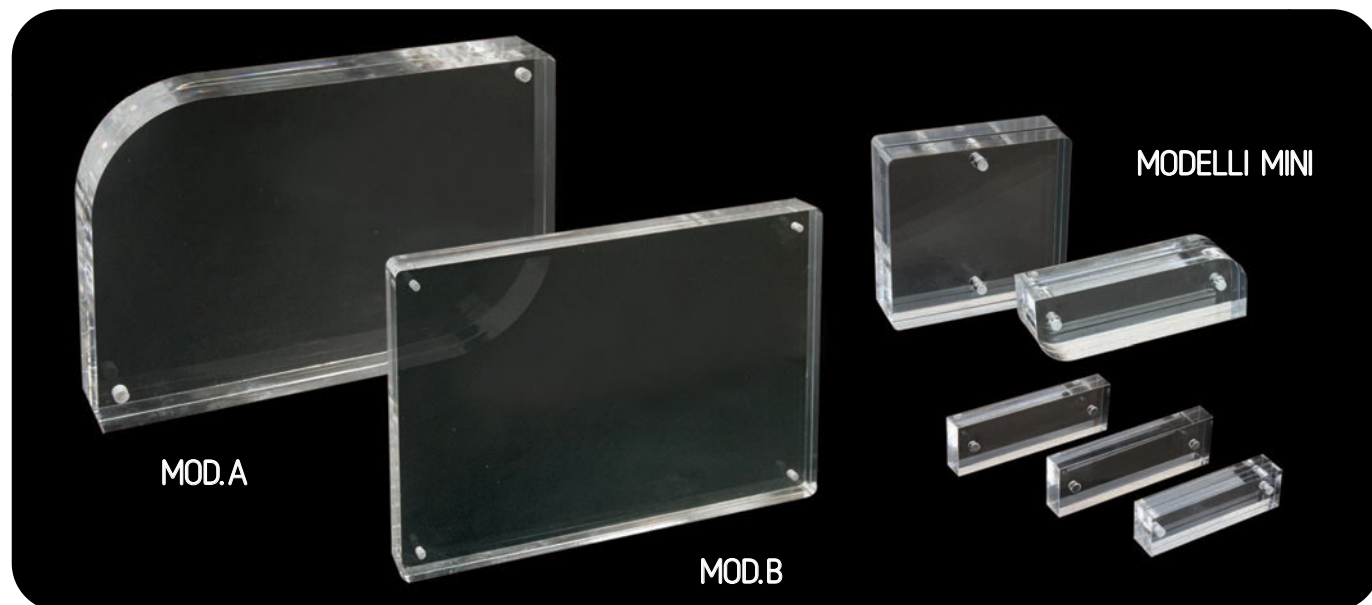

## SCHEDA TECNICA MOD. A TRASPARENTE 6+6

| Codice art.   | Dim. cm. | Spess. mm. | Peso Kg | L.P. |
|---------------|----------|------------|---------|------|
| EUDUPLA61010A | 10x10    | 6+6        | 0.2     | 18   |
| EUDUPLA61015A | 10x15    | 6+6        | 0.2     | 22   |
| EUDUPLA61318A | 13x18    | 6+6        | 0.2     | 31   |
| EUDUPLA61521A | 15x21    | 6+6        | 0.2     | 35   |
| EUDUPLA62130A | 21x30    | 6+6        | 0.2     | 52   |

## SCHEDA TECNICA MOD. B TRASPARENTE 6+6

| Codice art.   | Dim. cm. | Spess. mm. | Peso Kg | L.P. |
|---------------|----------|------------|---------|------|
| EUDUPLA61010B | 10x10    | 6+6        | 0.2     | 18   |
| EUDUPLA61015B | 10x15    | 6+6        | 0.2     | 22   |
| EUDUPLA61318B | 13x18    | 6+6        | 0.3     | 31   |
| EUDUPLA61521B | 15x21    | 6+6        | 0.2     | 35   |
| EUDUPLA62130B | 21x30    | 6+6        | 0.2     | 52   |

## SCHEDA TECNICA MOD. A TRASPARENTE 8+8

| Codice art.   | Dim. cm. | Spess. mm. | Peso Kg | L.P. |
|---------------|----------|------------|---------|------|
| EUDUPLA81010A | 10x10    | 8+8        | 0.2     | 20   |
| EUDUPLA81015A | 10x15    | 8+8        | 0.3     | 25   |
| EUDUPLA81318A | 13x18    | 8+8        | 0.3     | 35   |
| EUDUPLA81521A | 15x21    | 8+8        | 0.6     | 40   |
| EUDUPLA82130A | 21x30    | 8+8        | 1.2     | 60   |

## SCHEDA TECNICA MOD. B TRASPARENTE 8+8

| Codice art.   | Dim. cm. | Spess. mm. | Peso Kg | L.P. |
|---------------|----------|------------|---------|------|
| EUDUPLA81010B | 10x10    | 8+8        | 0.2     | 20   |
| EUDUPLA81015B | 10x15    | 8+8        | 0.3     | 25   |
| EUDUPLA81318B | 13x18    | 8+8        | 0.3     | 35   |
| EUDUPLA81521B | 15x21    | 8+8        | 0.6     | 40   |
| EUDUPLA82130B | 21x30    | 8+8        | 1.2     | 60   |

# TARGA TOMBSTONE

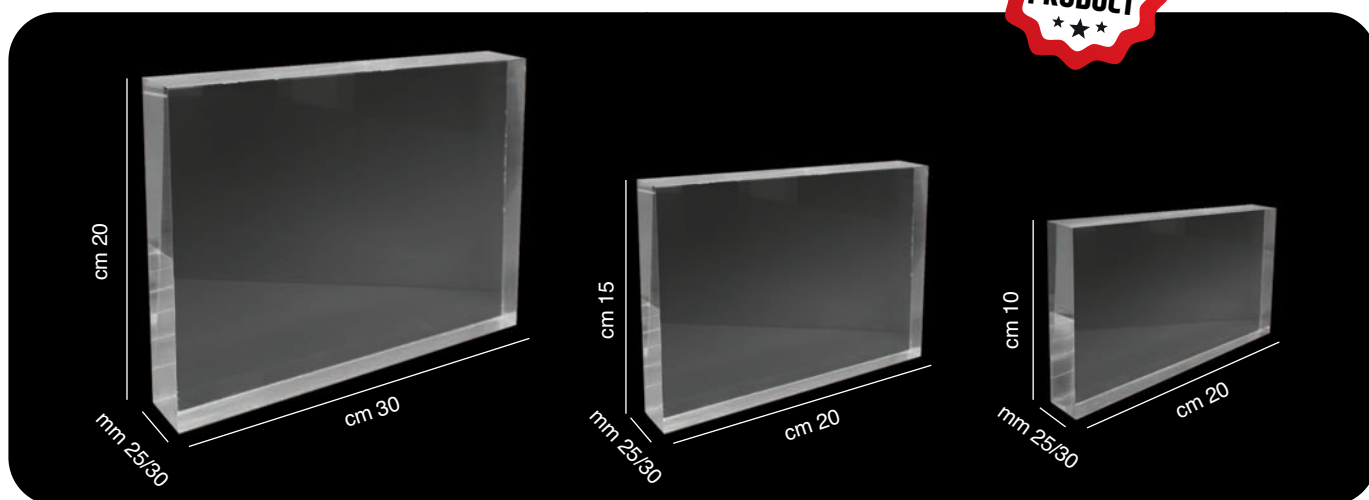

## SCHEDA TECNICA TARGA TOMBSTONE 25 mm

| Codice art.  | Descrizione             | Dim. cm. | Spess. mm. | Peso Kg | L.P. |
|--------------|-------------------------|----------|------------|---------|------|
| EUTOMB252010 | Targa in Perspex trasp. | 20x10    | 25         | 0,6     | 60   |
| EUTOMB252015 | Targa in Perspex trasp. | 20x15    | 25         | 0,9     | 80   |
| EUTOMB252030 | Targa in Perspex trasp. | 20x30    | 25         | 1,9     | 100  |

## SCHEDA TECNICA TARGA TOMBSTONE 30 mm

| Codice art.  | Descrizione             | Dim. cm. | Spess. mm. | Peso Kg | L.P. |
|--------------|-------------------------|----------|------------|---------|------|
| EUTOMB302010 | Targa in Perspex trasp. | 20x10    | 30         | 0,7     | 72   |
| EUTOMB302115 | Targa in Perspex trasp. | 20x15    | 30         | 1       | 96   |
| EUTOMB302130 | Targa in Perspex trasp. | 20x30    | 30         | 2,2     | 120  |

**NOSTRA PRODUZIONE  
ALTRE VARIANTI E MISURE SU RICHIESTA**

# TOURIST SIGNAL

Palette realizzate in PVC espanso, spessore mm. 8, disponibili in diverse forme e dimensioni. Consentono di ottenere una grande visibilità, ed hanno una comoda ed ergonomica impugnatura.

*Signaling disks made of PVC foam, thickness mm. 8, available in different shapes and sizes. They achieve a high visibility, and they have a comfortable and ergonomic grip.*



## SCHEDA TECNICA

| Codice art. | Descrizione   | Conf.  | Dim. grafica cm. | L.P. |
|-------------|---|--------|------------------|------|
| EUTSCIRC20  | Paletta circolare in pvc diam. cm.20 spess. 8 mm.       | 10 pz. | Diam. cm. 21     | 72   |
| EUTSCIRC30  | Paletta circolare in pvc diam. cm.30 spess. 8 mm.       | 10 pz. | Diam. cm. 29,5   | 120  |
| EUTSLL2030  | Paletta ellittica in pvc dim. cm. 20x30 spess. 8mm.     | 10 pz. | cm. 20x29,5      | 96   |
| EUTSLL3040  | Paletta ellittica in pvc dim. cm. 30x40 spess. 8mm      | 10 pz. | cm. 30x42        | 144  |
| EUTSRET2030 | Paletta rettangolare in pvc dim. cm. 20x30 spess. 8 mm. | 10 pz. | cm. 21x29,5      | 120  |
| EUTSRET3040 | Paletta rettangolare in pvc dim. cm. 30x40 spess. 8 mm. | 10 pz. | cm. 30x42        | 150  |

NOSTRA PRODUZIONE  
ALTRE VARIANTI E MISURE SU RICHIESTA

# AUTOMOTIVE

Serie di prodotti dedicata al settore della vendita di automobili.

## MIRROR GLASS

Tasca formato A4 realizzata in policarbonato trasparente tagliato a laser e resistente alle alte temperature, disponibile sia verticale che orizzontale; tramite un apposito gancio, si fissa allo specchio retrovisore.

## WINDOW GLASS

Stessa fattura e caratteristiche del MIRROR GLASS, ma con gancio differente ed apposito per il fissaggio sui vetri laterali della automobili.

*Series of products dedicated to the business of selling cars.*

## MIRROR GLASS

*Pocket A4 made of polycarbonate laser cut and heat resistant, available in both vertical and horizontal; through a special hook, fixed to the rearview mirror.*

## WINDOW GLASS

*The same bill and features MIRROR GLASS, but with different and special hook for fastening on the side windows of cars.*



## SCHEDA TECNICA MIRROR GLASS

| Codice art.  | Descrizione                             | Dim. grafica cm. | L.P. |
|--------------|---|------------------|------|
| EUAUTGANA4HO | Tasca portamessaggi f.to A4 orizzontale | 30x21            | 14   |
| EUAUTGANA4   | Tasca portamessaggi f.to A4 verticale   | 21x30            | 14   |

## SCHEDA TECNICA WINDOWS GLASS

| Codice art.  | Descrizione                             | Dim. grafica cm. | L.P. |
|--------------|---|------------------|------|
| EUAUTVETA4HO | Tasca portamessaggi f.to A4 orizzontale | 30x21            | 15   |
| EUAUTVETA4   | Tasca portamessaggi f.to A4 verticale   | 21x30            | 15   |



# SEGNALETICA

- ECONOMY SISTEMA ARIANNA
- ECONOMY SISTEMA ARIANNA LIGHT
- TARGHE INDUSTRY
- AUTOADESIVI RIFRANGENTI
- TARGHE ALLUMINIO
- SEGNALETICA AZIENDALE
- SISTEMA DELTA
- TUTTOTARGHE LINEARI
- TUTTOTARGHE
- TUTTOTARGHE STYLE
- TUTTOTARGHE ANGOLO QUADRO
- TUTTOTARGHE SU MISURA
- TUTTOTARGHE A BANDIERA
- TUTTOTARGHE PITTOGRAMMI
- COPRIVITE
- DISTANZIALI
- DISTANZIALI IN PLASTICA TRASPARENTE
- DISTANZIALI PERIMETRALI ACCIAIO
- DISTANZIALI REGOLABILI
- STAFFA TARGHE A PARETE E BANDIERA
- CONNETTORE ALICE PER TARGHE A BANDIERA
- SISTEMA DI FISSAGGIO TARGHE
- SUPPORTI DA TAVOLO
- TARGA NOME MAGNETICA PVC
- TARGA NOME MAGNETICA OXY
- SUPPORTI PANNELLI
- COPERTINA MAGNETICA AUTOADESIVA
- SISTEMI DI FISSAGGIO A SOSPENSIONE
- VELAPLEX
- SISTEMI DI FISSAGGIO CON TIRANTI
- SISTEMI DI FISSAGGIO ACCIAIO E ELITE
- SISTEMI DI FISSAGGIO RIGIDO
- US STANDING LIGHT
- US STANDING
- SISTEMI DI FISSAGGIO QUADRI





# ECONOMY SISTEMA ARIANNA

## SISTEMA ARIANNA MONOFACCIALE FORMATI STANDARD

Per un semplice montaggio è sufficiente inserire il messaggio tra il supporto estraibile e la protezione antiriflesso, richiudere il tutto con il telaio ed infine fissare con biadesivo o stop al muro, porta, ecc. Disponibile nei colori Bianco, Grigio chiaro, Grigio scuro e Nero.

*For a simple installation, simply insert the message between removable media and the anti-reflection coat, close all with the chassis and finally secure with double sided tape or stop the wall, door, etc.. Available in colors: white, light grey, dark grey and black.*



### SCHEDE TECNICHE SISTEMA ARIANNA MONOFACCIALE FORMATI STANDARD

| Codice Art. Bianco | Codice Art. Grigio scuro | Misure Telaio mm. | L.P. |
|--------------------|--------------------------|-------------------|------|
| EUAM1010G          | EUAM1010GS               | 108x108           | 15   |
| EUAM1018G          | EUAM1018GS               | 108x180           | 16   |
| EUAM1414G          | EUAM1414GS               | 144x144           | 17   |
| EUAM1418G          | EUAM1418GS               | 144x180           | 18   |
| EUAM1430G          | EUAM1430GS               | 144x302           | 29   |
| EUAM1442G          | EUAM1442GS               | 144x425           | 34   |
| EUAM1450G          | EUAM1450GS               | 144x505           | 37   |
| EUAM1460G          | EUAM1460GS               | 144x599           | 42   |
| EUAM1471G          | EUAM1471GS               | 144x712           | 46   |
| EUAM1484G          | EUAM1484GS               | 144x845           | 52   |
| EUAM14100G         | EUAM14100GS              | 144x1005          | 59   |
| EUAM14120G         | EUAM14120GS              | 144x1194          | 67   |
| EUAM1818G          | EUAM1818GS               | 180x180           | 20   |
| EUAM2121G          | EUAM2121GS               | 215x215           | 29   |
| EUAM2142G          | EUAM2142GS               | 215x425           | 42   |
| EUAM2150G          | EUAM2150GS               | 215x505           | 48   |
| EUAM2160G          | EUAM2160GS               | 215x599           | 54   |
| EUAM2171G          | EUAM2171GS               | 215x712           | 61   |
| EUAM2184G          | EUAM2184GS               | 215x845           | 69   |
| EUAM21100G         | EUAM21100GS              | 215x1005          | 80   |
| EUAM21120G         | EUAM21120GS              | 215x1194          | 90   |
| EUAM3030G          | EUAM3030GS               | 302x302           | 42   |
| EUAM3050G          | EUAM3050GS               | 302x505           | 60   |
| EUAM3060G          | EUAM3060GS               | 302x599           | 69   |
| EUAM3071G          | EUAM3071GS               | 302x712           | 80   |
| EUAM3084G          | EUAM3084GS               | 302x845           | 90   |
| EUAM30100G         | EUAM30100GS              | 302x1005          | 104  |
| EUAM30120G         | EUAM30120GS              | 302x1194          | 120  |
| EUAM4242G          | EUAM4242GS               | 425x425           | 66   |

| Codice Art. Bianco | Codice Art. Grigio scuro | Misure Telaio mm. | L.P. |
|--------------------|--------------------------|-------------------|------|
| EUAM4260G          | EUAM4260GS               | 425x599           | 103  |
| EUAM4271G          | EUAM4271GS               | 425x712           | 117  |
| EUAM4284G          | EUAM4284GS               | 425x845           | 132  |
| EUAM42100G         | EUAM42100GS              | 425x1005          | 153  |
| EUAM42120G         | EUAM42120GS              | 425x1194          | 175  |
| EUAM5050G          | EUAM5050GS               | 505x505           | 103  |
| EUAM5060G          | EUAM5060GS               | 505x599           | 117  |
| EUAM5071G          | EUAM5071GS               | 505x712           | 135  |
| EUAM5084G          | EUAM5084GS               | 505x845           | 153  |
| EUAM50100G         | EUAM50100GS              | 505x1005          | 175  |
| EUAM50120G         | EUAM50120GS              | 505x1194          | 204  |
| EUAM6060G          | EUAM6060GS               | 599x599           | 135  |
| EUAM6071G          | EUAM6071GS               | 599x712           | 153  |
| EUAM6084G          | EUAM6084GS               | 599x845           | 175  |
| EUAM60100G         | EUAM60100GS              | 599x1005          | 202  |
| EUAM60120G         | EUAM60120GS              | 599x1194          | 236  |
| EUAM7171G          | EUAM7171GS               | 712x712           | 175  |
| EUAM7184G          | EUAM7184GS               | 712x845           | 202  |
| EUAM71100G         | EUAM71100GS              | 712x1005          | 235  |
| EUAM71120G         | EUAM71120GS              | 712x1194          | 275  |
| EUAM71142G         | EUAM71142GS              | 712x1419          | 322  |
| EUAM8484G          | EUAM8484GS               | 845x845           | 236  |
| EUAM84100G         | EUAM84100GS              | 845x1005          | 275  |
| EUAM84120G         | EUAM84120GS              | 845x1194          | 322  |
| EUAM84142G         | EUAM84142GS              | 845x1419          | 377  |
| EUAM100100G        | EUAM100100GS             | 1005x1005         | 322  |
| EUAM100120G        | EUAM100120GS             | 1005x1194         | 377  |
| EUAM100142G        | EUAM100142GS             | 1005x1419         | 442  |

## SISTEMA ARIANNA BIFACCIALE A BANDIERA FORMATI STANDARD

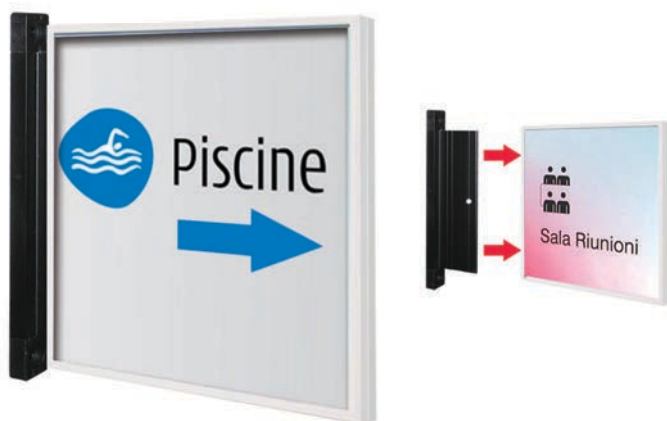

### SCHEDE TECNICHE BIFACCIALI A BANDIERA

| Codice Art. Bianco | Codice Art. Grigio scuro | Misure Telaio mm. | L.P. |
|--------------------|--------------------------|-------------------|------|
| EUSAB1414G         | EUSAB1414GS              | 144x144           | 41   |
| EUSAB1418G         | EUSAB1418GS              | 144x180           | 42   |
| EUSAB1430G         | EUSAB1430GS              | 144x302           | 65   |
| EUSAB1442G         | EUSAB1442GS              | 144x425           | 74   |
| EUSAB1450G         | EUSAB1450GS              | 144x505           | 81   |
| EUSAB1818G         | EUSAB1818GS              | 180x180           | 47   |
| EUSAB2121G         | EUSAB2121GS              | 215x215           | 65   |
| EUSAB2130G         | EUSAB2130GS              | 215x302           | 78   |
| EUSAB2142G         | EUSAB2142GS              | 215x425           | 91   |
| EUSAB2150G         | EUSAB2150GS              | 215x505           | 102  |
| EUSAB3030G         | EUSAB3030GS              | 302x302           | 91   |
| EUSAB3042G         | EUSAB3042GS              | 302x425           | 113  |
| EUSAB3050G         | EUSAB3050GS              | 302x505           | 128  |
| EUSAB4242G         | EUSAB4242GS              | 425x425           | 143  |

NOSTRA PRODUZIONE  
ALTRE VARIANTI E MISURE SU RICHIESTA

# ECONOMY SISTEMA ARIANNA LIGHT



## SCHEDA TECNICA MONOFACCIALI LIGHT

| Codice Art.<br>Grigio scuro | Codice Art.<br>Grigio chiaro | Codice Art.<br>Nero | Misure<br>Telaio mm. | L.P. |
|-----------------------------|------------------------------|---------------------|----------------------|------|
| EUAL1172GS                  |                              | EUAL1172N           | 108x72               | 10   |
| EUAL1111GS                  | EUAL1118G                    | EUAL1111N           | 108x108              | 12   |
| EUAL1118GS                  |                              | EUAL1118N           | 108x180              | 14   |
| EUAL1470GS                  |                              | EUAL1470N           | 144x72               | 13   |
| EUAL1411GS                  |                              | EUAL1411N           | 144x108              | 14   |
|                             |                              | EUAL1414N           | 144x144              | 15   |
| EUAL1418GS                  | EUAL1418G                    | EUAL1418N           | 144x180              | 16   |
| EUAL1870GS                  |                              | EUAL1870N           | 180x72               | 10   |
| EUAL1818GS                  | EUAL1818G                    | EUAL1818N           | 180x180              | 16   |

## SISTEMA ARIANNA BIFACCIALE A SOSPENSIONE



## SCHEDA TECNICA

| Codice Art. | Misure cm. | L.P. |
|-------------|------------|------|
| EUSAS1460   | 14x60      | 96   |
| EUSAS14100  | 14x100     | 135  |
| EUSAS14142  | 14x142     | 175  |
| EUSAS2160   | 21x60      | 124  |
| EUSAS21100  | 21x100     | 184  |
| EUSAS21142  | 21x142     | 242  |
| EUSAS3060   | 30x60      | 159  |
| EUSAS30100  | 30x100     | 240  |
| EUSAS30142  | 30x142     | 325  |
| EUSAS4260   | 42x60      | 240  |
| EUSAS42100  | 42x100     | 354  |
| EUSAS42142  | 42x142     | 472  |



NOSTRA PRODUZIONE  
ALTRE VARIANTI E MISURE SU RICHIESTA

# TARGHE INDUSTRY

Soluzione per segnaletica stradale e cantieristica composta da tabelle in lamiera spess. 10/10, colore grigio industriale, in varie dimensioni e predisposte per fissaggio ai pali. Su richiesta è possibile avere anche le staffe, la bulloneria ed i pali in ferro zincato diametro mm. 48 e mm. 60.

*Solution for road signs and shipbuilding made up from tables sheet thickness 10/10, industrial gray, in various sizes and arranged for attachment to the posts. On request you can also have the brackets, bolts and galvanized iron poles diameter 48 mm and 60.*

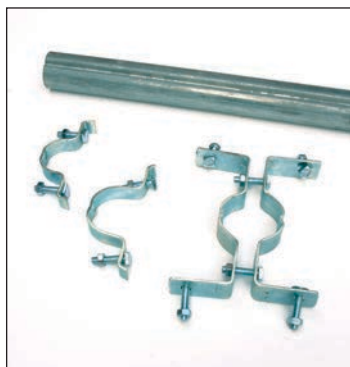

## SCHEDA TECNICA TARGHE INDUSTRY

| Codice art.        | Dim. mm                      | N° attacchi/canali | Colore | L.P. cad. |
|--------------------|------------------------------|--------------------|--------|-----------|
| <b>TBTAB20100</b>  | Targa 200x1000               | 2 attacchi         | Grigio | 28        |
| <b>TBTAB25100</b>  | Targa 250x1000               | 2 attacchi         | Grigio | 32        |
| <b>TBTAB25125</b>  | Targa 250x1250               | 4 attacchi         | Grigio | 44        |
| <b>TBTAB100150</b> | Targa 1000x1500              | 4 canali           | Grigio | 200       |
| <b>TBTAB4060</b>   | Targa 400x600                | 4 attacchi         | Grigio | 30        |
| <b>TBTAB6090</b>   | Targa 600x900                | 4 attacchi         | Grigio | 64        |
| <b>TBTAB100200</b> | Targa 1000x2000              | 4 canali           | Grigio | 328       |
| <b>TBTAB150200</b> | Targa 1500x2000              | 4 canali           | Grigio | 400       |
| <b>TBTAB6060</b>   | Targa 600x600                | 2 attacchi         | Grigio | 36        |
| <b>TBTAB4040</b>   | Targa 400x400                | 2 attacchi         | Grigio | 25        |
| <b>TBTAB2780</b>   | Targa 270x800                | 2 attacchi         | Grigio | 26        |
| <b>TBTAB1535</b>   | Pannelli integrativi 15x35   | 1 attacco          | Grigio | 12        |
| <b>TBTAB3515</b>   | Pannelli integrativi 35x15   | 1 attacco          | Grigio | 12        |
| <b>TBSTM048</b>    | Staffa monof. Ø48 + bulloni  | -                  | Silver | 1.80      |
| <b>TBSTM060</b>    | Staffa monof. Ø60 + bulloni  | -                  | Silver | 2.20      |
| <b>TBSTBI48</b>    | Staffa bifacc. Ø48 + bulloni | -                  | Silver | 10        |
| <b>TBSTBI60</b>    | Staffa bifacc. Ø60 + bulloni | -                  | Silver | 10        |
| <b>TBPALO48</b>    | Palo Ø 48 x L 3000 + tappo   | -                  | Silver | 90        |
| <b>TBPALO60</b>    | Palo Ø 60 x L 3000 + tappo   | -                  | Silver | 104       |
| <b>TBPALO48XL</b>  | Palo Ø 48 x L 3300 + tappo   | -                  | Silver | 98        |
| <b>TBPALO60XL</b>  | Palo Ø 60 x L 3300 + tappo   | -                  | Silver | 116       |

ALTRE MISURE SU RICHIESTA

## SCHEDA TECNICA TARGHE LAMIERA A FRECCIA

| Codice art. | Dim. cm. | N° attacchi/canali | Colore | L.P. |
|-------------|----------|--------------------|--------|------|
| TBTABF30130 | 30x130   | 2 canali           | Grigio | 65   |
| TBTABF40150 | 40x150   | 2 canali           | Grigio | 96   |



## SCHEDA TECNICA TARGHE LAMIERA CIRCOLARI

| Codice art. | Diametro cm. | N° attacchi/canali | Colore | L.P. |
|-------------|--------------|--------------------|--------|------|
| TBTABC40    | 40           | 2 attacchi         | Grigio | 22   |
| TBTABC60    | 60           | 2 attacchi         | Grigio | 36   |
| TBTABC608   | 60           | 8 attacchi         | Grigio | 56   |
| TBTABC90    | 90           | 2 canali           | Grigio | 95   |



## SCHEDA TECNICA TARGHE LAMIERA OTTAGONALI

| Codice art. | Diagonale cm. | N° attacchi/canali | Colore | L.P. |
|-------------|---------------|--------------------|--------|------|
| TBTABO60    | 60            | 2 attacchi         | Grigio | 35   |
| TBTABO90    | 90            | 2 canali           | Grigio | 94   |

## SCHEDA TECNICA TARGHE LAMIERA TRIANGOLARI

| Codice art. | Dim. cm.    | N° attacchi/canali | Colore | L.P. |
|-------------|-------------|--------------------|--------|------|
| TBTABTR60   | 60x60x60    | 2 attacchi         | Grigio | 22   |
| TBTABTR90   | 90x90x90    | 2 attacchi         | Grigio | 36   |
| TBTABTR120  | 120x120x120 | 2 canali           | Grigio | 78   |



## SCHEDA TECNICA PIANTANA MOBILE

| Codice art. | Diametro piantana cm. | Diametro palo mm. | Altezza palo cm. | L.P. |
|-------------|-----------------------|-------------------|------------------|------|
| TBPIAMO60   | 60                    | 60                | 200              | 200  |



cm 200



cm 115

cm 100

## SCHEDA TECNICA ARCHETTO CON TRAVERSA

| Codice art. | Altezza cm. | Larghezza cm. | Ø palo mm. | Dim. Traversa mm. | L.P. |
|-------------|-------------|---------------|------------|-------------------|------|
| TBARC       | 115         | 100           | 60         | 50x20x2           | 224  |

## SCHEDA TECNICA DISSUASORE DI SOSTA IN PEHD

| Codice art. | Diametro cm. | Altezza cm. | Diam. foro palo mm. | Peso a vuoto Kg | Volume riempibile lt. | L.P. |
|-------------|--------------|-------------|---------------------|-----------------|-----------------------|------|
| TBDISS      | 50           | 55          | 48                  | 5               | 70                    | 154  |



# AUTOADESIVI RIFRANGENTI

## ORALITE 5400 COMMERCIAL GRADE

Film retroriflettenti a media durata autoadesivi stampabili in digitale, resistenti alle intemperie e caratterizzate da un'ottima resistenza alla corrosione e ai solventi, sviluppati soprattutto per la produzione del sistema di gestione stradale, cartelli indicatori nonché per scritte retroriflettenti, cifre e simboli. Bobine lunghezza mtl 50, altezza cm. 123,5.

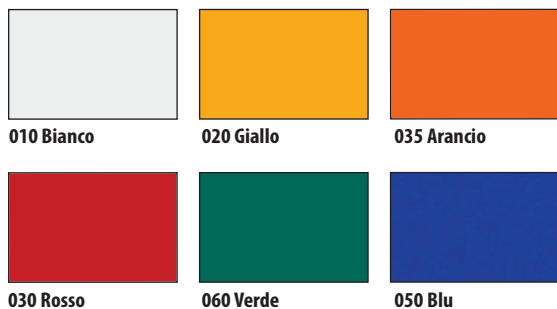

| Codice art. | Colore  | L.P. mtl |
|-------------|---------|----------|
| OF540010    | Bianco  | 32       |
| OF540020    | Giallo  | 32       |
| OF540035    | Arancio | 32       |
| OF540030    | Rosso   | 32       |
| OF540060    | Verde   | 32       |
| OF540050    | Blu     | 32       |



## ORALITE 5500 ENGINEER GRADE

Film retroriflettenti a lunga durata autoadesivi, resistenti alle intemperie e caratterizzate da un'ottima resistenza alla corrosione e ai solventi, sviluppati soprattutto per la produzione del sistema di gestione stradale, cartelli indicatori nonché per scritte retroriflettenti, cifre e simboli. Bobine lunghezza mtl 50, altezza cm. 123,5.



| Codice art. | Colore  | L.P. mtl |
|-------------|---------|----------|
| OF550010    | Bianco  | 31       |
| OF550020    | Giallo  | 31       |
| OF550035    | Arancio | 31       |
| OF550030    | Rosso   | 31       |
| OF550060    | Verde   | 31       |
| OF550050    | Blu     | 31       |
| OF550080    | Marrone | 31       |
| OF550070    | Nero    | 31       |



## ORALITE 5600 FLEET ENGINEER GRADE

Film retroriflettenti a lunga durata autoadesivi stampabili in digitale, resistenti alle intemperie e caratterizzate da un'ottima resistenza alla corrosione e ai solventi, sviluppati soprattutto per la produzione del sistema di gestione stradale, cartelli indicatori nonché per scritte retroriflettenti, cifre e simboli. Bobine lunghezza mtl 50, altezza cm. 123,5.

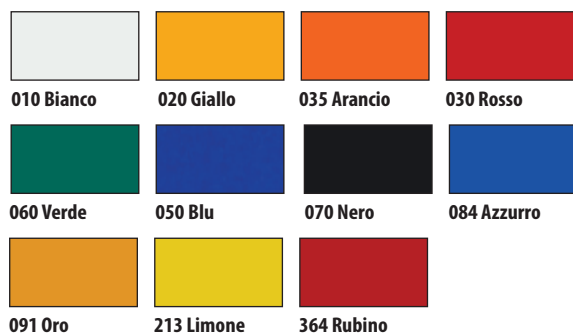

| Codice art. | Colore  | L.P. mtl |
|-------------|---------|----------|
| OF560010    | Bianco  | 57       |
| OF560020    | Giallo  | 57       |
| OF560035    | Arancio | 57       |
| OF560030    | Rosso   | 57       |
| OF560060    | Verde   | 57       |
| OF560050    | Blu     | 57       |
| OF560070    | Nero    | 57       |
| OF560084    | Azzurro | 57       |
| OF560091    | Oro     | 57       |
| OF5600213   | Limone  | 57       |
| OF5600364   | Rubino  | 57       |



## ORALITE 5600E FLEET MARKING GRADE

Film retroriflettenti a lunga durata autoadesivi stampabili in digitale, resistenti alle intemperie e caratterizzate da un'ottima flessibilità, sviluppati soprattutto per essere applicate su superfici moderatamente curve, rivettate o scanalate. Rispetta la normativa per scritte su autoveicoli "ECE 104". Bobine lunghezza mtl 50, altezza cm. 123,5.

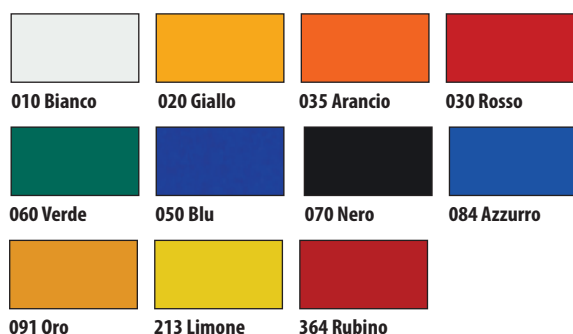

| Codice art. | Colore  | L.P. mtl |
|-------------|---------|----------|
| OF560010E   | Bianco  | 57       |
| OF560020E   | Giallo  | 57       |
| OF560035E   | Arancio | 57       |
| OF560030E   | Rosso   | 57       |
| OF560060E   | Verde   | 57       |
| OF560050E   | Blu     | 57       |
| OF560070E   | Nero    | 57       |
| OF560084E   | Azzurro | 57       |
| OF560091E   | Oro     | 57       |
| OF5600213E  | Limone  | 57       |
| OF5600364E  | Rubino  | 57       |



# AUTOADESIVI RIFRANGENTI

## ORALITE 5650RA FLEET ENGINEER GRADE

Film retroriflettenti a lunga durata autoadesivi stampabili in digitale, resistenti alle intemperie e caratterizzate da un'ottima flessibilità e resistenza alla corrosione e ai solventi, sviluppati soprattutto per essere applicate su superfici moderatamente curve, rivettate o scanalate. Rispetta la normativa per scritte su autoveicoli "ECE 104". Bobine lunghezza mtl 50, altezza cm. 123,5.

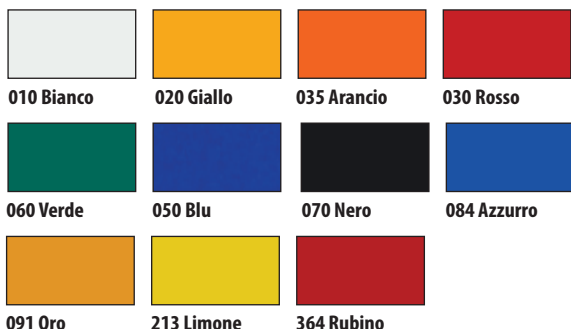

| Codice art. | Colore  | L.P. mtl |
|-------------|---------|----------|
| OF565010RA  | Bianco  | 65       |
| OF565020RA  | Giallo  | 65       |
| OF565035RA  | Arancio | 65       |
| OF565030RA  | Rosso   | 65       |
| OF565060RA  | Verde   | 65       |
| OF565050RA  | Blu     | 65       |
| OF565070RA  | Nero    | 65       |
| OF565084RA  | Azzurro | 65       |
| OF565091RA  | Oro     | 65       |
| OF5650213RA | Limone  | 65       |
| OF5650364RA | Rubino  | 65       |



## ORALITE 5700 ENGINEER GRADE PREMIUM

Film retroriflettenti a lunga durata autoadesivi, resistenti alle intemperie e caratterizzate da un'ottima flessibilità e resistenza alla corrosione e ai solventi, sviluppati soprattutto per la produzione della segnaletica stradale colori RAL di qualità, del sistema di gestione stradale, avvisi di pericolo nonché cartelli indicatori. Bobine lunghezza mtl 50, altezza cm. 123,5.



| Codice art. | Colore  | L.P. mtl |
|-------------|---------|----------|
| OF570010    | Bianco  | 33       |
| OF570020    | Giallo  | 33       |
| OF570035    | Arancio | 33       |
| OF570030    | Rosso   | 33       |
| OF570060    | Verde   | 33       |
| OF570050    | Blu     | 33       |
| OF570070    | Nero    | 33       |
| OF570080    | Marrone | 33       |

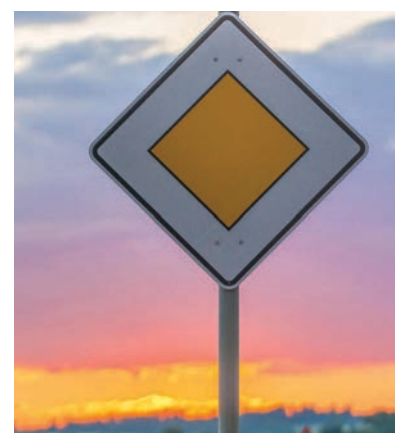

## ORALITE 5810 HIGH INTENSITY GRADE

Pellicole altamente riflettenti, impermeabili e autoadesive dotate di un'eccellente stampabilità in serigrafia. Il sistema retroriflettente è costituito da perle di vetro catadriottiche incapsulate (classe RA 2), appositamente studiato per applicazioni in segnaletica stradale. Bobine altezza cm. 123,5.

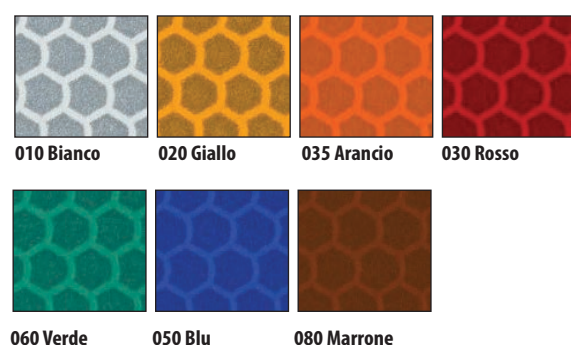

| Codice art. | Colore    | L.P. mtl |
|-------------|-----------|----------|
| OF5810010   | Bianco    | 72       |
| OF5810020   | Giallo    | 72       |
| OF5810035   | Arancione | 72       |
| OF5810030   | Rosso     | 72       |
| OF5810060   | Verde     | 72       |
| OF5810050   | Blu       | 72       |
| OF5810080   | Marrone   | 72       |



## ORALITE 5910 HIGH INTENSITY PRISMATIC GRADE

Pellicole altamente riflettenti, impermeabili e autoadesive dotate di un'eccellente stampabilità in serigrafia e UV. Il sistema retroriflettente è costituito da celle microprismatiche incapsulate (classe RA 2), appositamente studiato per applicazioni in segnaletica stradale. Bobine altezza cm. 123,5.

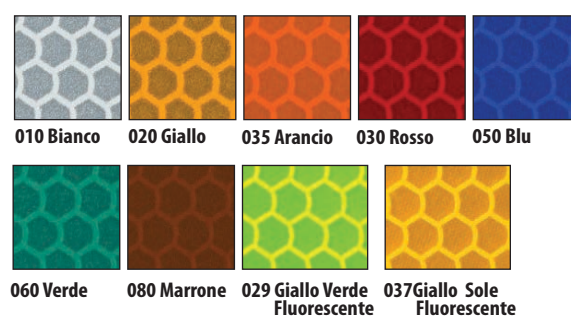

| Codice art. | Colore                | L.P. mtl |
|-------------|-----------------------|----------|
| OF5910010   | Bianco                | 72       |
| OF5910020   | Giallo                | 72       |
| OF5910035   | Arancione             | 72       |
| OF5910030   | Rosso                 | 72       |
| OF5910060   | Verde                 | 72       |
| OF5910050   | Blu                   | 72       |
| OF5910080   | Marrone               | 72       |
| OF5910029   | Giallo-Verde Fluor.   | 96       |
| OF5910037   | Giallo Sole Fluoresc. | 96       |



# TARGHE ALLUMINIO

Targhe in alluminio per segnaletica stradale, toponomastica ed indicatoria aziendale; disponibile sia monofacciale che bifacciale, possibilità di fissaggio su palo singolo o tra due pali di sezione mm. 48 e mm. 60 in ferro, mm. 80 in alluminio.

*Targhe Aluminum road signs, place names and indicatoria company; available in both single-sided to double-sided, single-pole mounting options on or between iron poles section mm. 40 and mm. 60, aluminum mm. 60.*



## MONOFACCIALI



### SCHEDA TECNICA TARGHE ALLUMINIO GREZZO MONOFACCIALI

| Codice Articolo | Dimensioni mm.             | L.P. |
|-----------------|----------------------------|------|
| NLTALM020100    | Targa 200x1000             | 68   |
| NLTALM025100    | Targa 250x1000             | 94   |
| NLTALM025125    | Targa 250x1250             | 110  |
| TBSTM048        | Staffa Ø 48 + bulloni      | 1,80 |
| TBSTM060        | Staffa Ø 60 + bulloni      | 2,20 |
| TBPALO48        | Palo Ø 48 x L 3000 + tappo | 90   |
| TBPALO60        | Palo Ø 60 x L 3000 + tappo | 104  |
| TBPALO60XL      | Palo Ø 60 x L 3300 + tappo | 98   |
| TBPALO48XL      | Palo Ø 48 x L 3300 + tappo | 116  |

## BIFACCIALI A BANDIERA

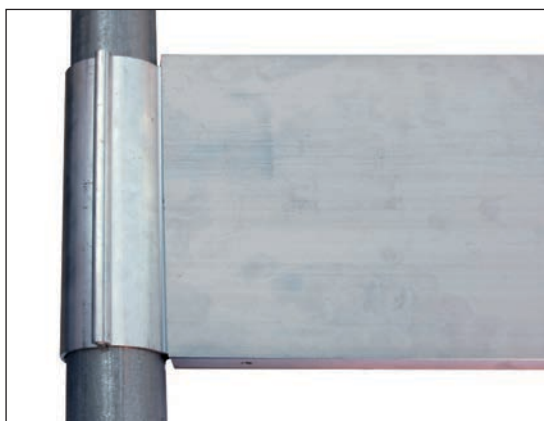

### SCHEDA TECNICA TARGHE ALLUMINIO GREZZO BIFACCIALI

| Codice Articolo | Dimensioni mm.             | L.P. |
|-----------------|----------------------------|------|
| NLTALBI20100    | Targa 200x1000             | 112  |
| NLTALBI2580     | Targa 250x800              | 96   |
| NLTALBI25100    | Targa 250x1000             | 122  |
| NLTALBI25125    | Targa 250x1250             | 146  |
| NLSTAMAXI20     | Staffa per targa H 200     | 32   |
| NLSTAMAXI25     | Staffa per targa H 250     | 39   |
| NLTAAL20        | Tappo per targa H 200      | 9    |
| NLTAAL25        | Tappo per targa H 250      | 10   |
| TBPALO60        | Palo Ø 60 x L 3000 + tappo | 104  |
| TBPALO60XL      | Palo Ø 60 x L 3300 + tappo | 116  |

## BIFACCIALI



### SCHEMA TECNICA TARGHE ALLUMINIO GREZZO BIFACCIALI

| Codice Articolo | Dimensioni mm.                    | L.P. |
|-----------------|-----------------------------------|------|
| NLTALBI20100    | Targa 200x1000                    | 112  |
| NLTALBI2580     | Targa 250x800                     | 96   |
| NLTALBI25100    | Targa 250x1000                    | 122  |
| NLTALBI25125    | Targa 250x1250                    | 146  |
| NLSTA8020       | Staffa per targa H 200, palo Ø 80 | 30   |
| NLSTA8025       | Staffa per targa H 250, palo Ø 80 | 34   |
| NLTAAL20        | Tappo per targa H 200             | 9    |
| NLTAAL25        | Tappo per targa H 250             | 10   |
| NLPAAL802       | Palo Ø 80 x L 3000, 2 vie         | 240  |
| NLPAAL804       | Palo Ø 80 x L 3000, 4 vie         | 320  |
| NLTANE80        | Tappo per palo 1801/1802          | 10   |



# SEGNALETICA AZIENDALE



Sistema in alluminio anodizzato per segnaletica toponomastica ed indicativa all'interno dell'area aziendale. Molto semplice e modulare si può avere in tante combinazioni a seconda delle esigenze del cliente, può essere sia monofacciale che bifacciale. Struttura molto lineare e visivamente hi-tech, molto apprezzato nelle aree private delle aziende. Può essere posizionato sia su una base in calcestruzzo, sia affogato nella terra. Variante Standard con profili verticali larghezza cm. 10 e traverse orizzontali altezza cm. 15. È possibile averlo in alternativa anche nelle versioni Panel con il solo pannello in Dibond bianco personalizzabile monofacciale, o in quella Combo che unisce pannello e targhe. Tasselli per fissaggio su calcestruzzo/asfalto inclusi.

Anodized aluminum system for toponymic and indicative signs within the company area. Very simple and modular, you can have it in many combinations depending on the customer's needs, it can be both single-sided and double-sided. Very linear and visually hi-tech structure, highly appreciated in the private areas of companies. It can be placed either on a concrete base or drowned in the earth. Standard variant with vertical profiles width cm. 10 and horizontal crosspieces height cm. 15. Alternatively, it is also possible to have it in the Panel versions with only the customizable white monofacial Dibond panel, or in the Combo version which combines the panel and plates. Anchors for fixing on concrete / asphalt included.

## SCHEDA TECNICA SEGNALETICA PANEL SU CALCESTRUZZO

| Cod. Art.   | Dim. Grafica cm |         | L.P. |
|-------------|-----------------|---------|------|
|             | Base            | Altezza |      |
| EUSSS1015CA | 100             | 150     | 337  |
| EUSSS1515CA | 150             | 150     | 437  |
| EUSSS1520CA | 150             | 200     | 537  |

## SCHEDA TECNICA SEGNALETICA PANEL SU TERRA

| Cod. Art.   | Dim. Grafica cm |         | L.P. |
|-------------|-----------------|---------|------|
|             | Base            | Altezza |      |
| EUSSS1015TE | 100             | 150     | 337  |
| EUSSS1515TE | 150             | 150     | 437  |
| EUSSS1520TE | 150             | 200     | 537  |

## SCHEDA TECNICA FISSAGGIO SU CALCESTRUZZO

| Cod. Art.    | Dimensioni cm |         | Num. targhe | L.P. |
|--------------|---------------|---------|-------------|------|
|              | Base          | Altezza |             |      |
| EUSSS1X80CA  | 80            | 150     | 1           | 250  |
| EUSSS1X100CA | 100           | 150     | 1           | 262  |
| EUSSS1X120CA | 120           | 150     | 1           | 275  |
| EUSSS1X150CA | 150           | 150     | 1           | 294  |
| EUSSS2X80CA  | 80            | 150     | 2           | 300  |
| EUSSS2X100CA | 100           | 150     | 2           | 325  |
| EUSSS2X120CA | 120           | 150     | 2           | 350  |
| EUSSS2X150CA | 150           | 150     | 2           | 388  |
| EUSSS3X80CA  | 80            | 150     | 3           | 350  |
| EUSSS3X100CA | 100           | 150     | 3           | 388  |
| EUSSS3X120CA | 120           | 150     | 3           | 425  |
| EUSSS3X150CA | 150           | 150     | 3           | 480  |
| EUSSS4X80CA  | 80            | 150     | 4           | 400  |
| EUSSS4X100CA | 100           | 150     | 4           | 450  |
| EUSSS4X120CA | 120           | 150     | 4           | 500  |
| EUSSS4X150CA | 150           | 150     | 4           | 575  |

## SCHEDA TECNICA FISSAGGIO SU TERRA

| Cod. Art.    | Dimensioni cm |         | Num. targhe | L.P. |
|--------------|---------------|---------|-------------|------|
|              | Base          | Altezza |             |      |
| EUSSS1X80TE  | 80            | 200     | 1           | 250  |
| EUSSS1X100TE | 100           | 200     | 1           | 262  |
| EUSSS1X120TE | 120           | 200     | 1           | 275  |
| EUSSS1X150TE | 150           | 200     | 1           | 294  |
| EUSSS2X80TE  | 80            | 200     | 2           | 300  |
| EUSSS2X100TE | 100           | 200     | 2           | 325  |
| EUSSS2X120TE | 120           | 200     | 2           | 350  |
| EUSSS2X150TE | 150           | 200     | 2           | 388  |
| EUSSS3X80TE  | 80            | 200     | 3           | 350  |
| EUSSS3X100TE | 100           | 200     | 3           | 388  |
| EUSSS3X120TE | 120           | 200     | 3           | 425  |
| EUSSS3X150TE | 150           | 200     | 3           | 480  |
| EUSSS4X80TE  | 80            | 200     | 4           | 400  |
| EUSSS4X100TE | 100           | 200     | 4           | 450  |
| EUSSS4X120TE | 120           | 200     | 4           | 500  |
| EUSSS4X150TE | 150           | 200     | 4           | 575  |

**NOSTRA PRODUZIONE  
ALTRE VARIANTI E MISURE SU RICHIESTA**

# SEGNALETICA AZIENDALE

## LARGHEZZA CM 80

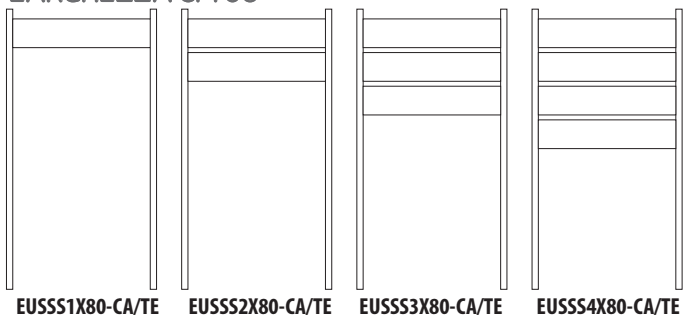

cm 15  
cm 150  
H. FISSAGGIO CALCESTRUZZO  
cm 200  
H. FISSAGGIO A TERRA

## LARGHEZZA CM 100

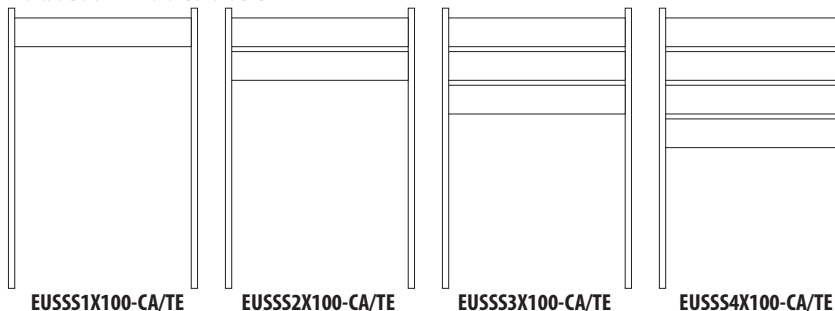

cm 15  
cm 150  
H. FISSAGGIO CALCESTRUZZO  
cm 200  
H. FISSAGGIO A TERRA

## LARGHEZZA CM 120

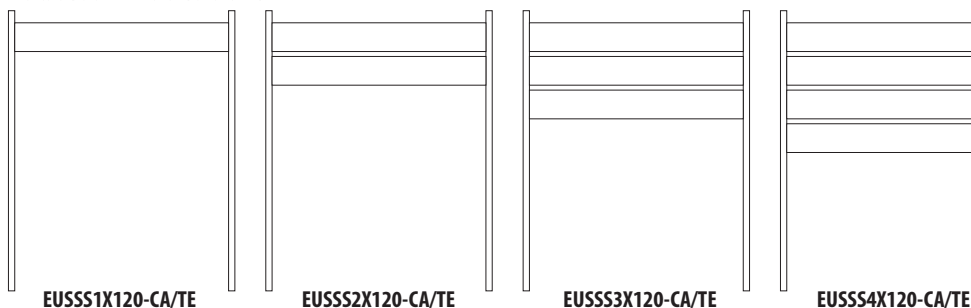

cm 15  
cm 150  
H. FISSAGGIO CALCESTRUZZO  
cm 200  
H. FISSAGGIO A TERRA

## LARGHEZZA CM 150

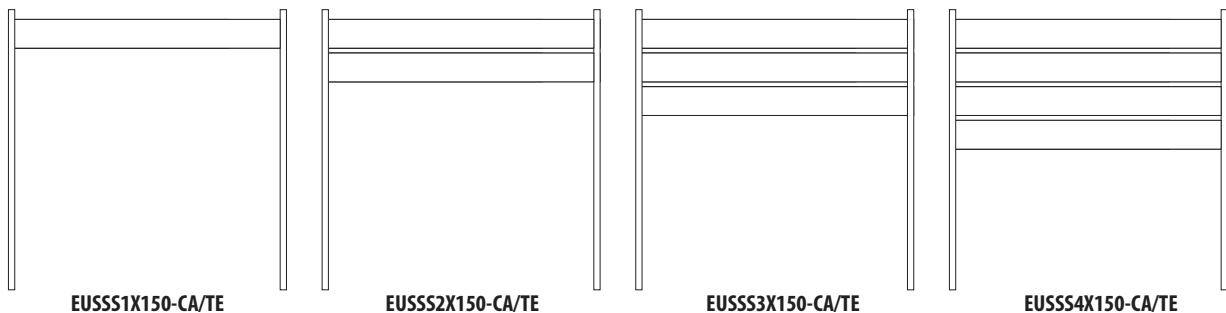

cm 15  
cm 150  
H. FISSAGGIO CALCESTRUZZO  
cm 200  
H. FISSAGGIO A TERRA



FISSAGGI  
CALCESTRUZZO



FISSAGGI  
ASFALTO

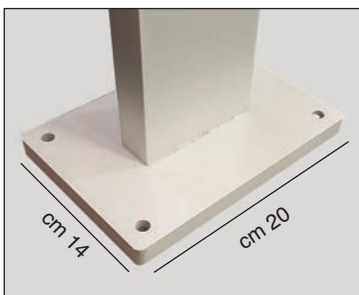

BASE FORATA IN PVC PER  
CALCESTRUZZO E ASFALTO

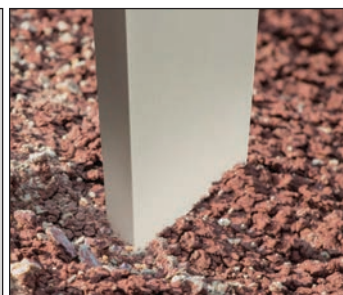

FISSAGGIO  
TERRA

NOSTRA PRODUZIONE  
ALTRE VARIANTI E MISURE SU RICHIESTA

# SISTEMA DELTA

## SISTEMA DELTA MONOFACCIALE

Targhe monofacciali in alluminio silver, sezione curva, con tappi in acrilico nero e film protettivo in pvc antiriflesso; posizionabili sia in verticale che in orizzontale, sono indicate per la segnaletica direzionale, di sicurezza, ecc.

*Single-sided aluminum silver plates, curved section, with caps in black acrylic and PVC anti-reflective protective film; can be positioned either vertically or horizontally, are suitable for directional signage, security, etc.*



### SCHEDA TECNICA SERIE 40

| Codice Articolo | Dimensioni cm. | L.P. |
|-----------------|----------------|------|
| EUDLT44         | 4x4            | 13   |
| EUDLT410        | 4x10           | 17   |
| EUDLT415        | 4x15           | 20   |
| EUDLT420        | 4x20           | 25   |
| EUDLT430        | 4x30           | 30   |
| EUDLT440        | 4x40           | 34   |



### SCHEDA TECNICA SERIE 60

| Codice Articolo | Dimensioni cm. | L.P. |
|-----------------|----------------|------|
| EUDLT610        | 6x10           | 22   |
| EUDLT615        | 6x15           | 26   |
| EUDLT620        | 6x20           | 29   |
| EUDLT630        | 6x30           | 33   |
| EUDLT640        | 6x40           | 37   |
| EUDLT650        | 6x50           | 39   |

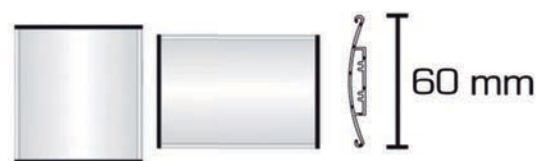

### SCHEDA TECNICA SERIE 80

| Codice Articolo | Dimensioni cm. | L.P. |
|-----------------|----------------|------|
| EUDLT810        | 8x10           | 26   |
| EUDLT815        | 8x15           | 31   |
| EUDLT820        | 8x20           | 33   |
| EUDLT830        | 8x30           | 35   |
| EUDLT840        | 8x40           | 39   |
| EUDLT850        | 8x50           | 42   |



### SCHEDA TECNICA SERIE 100

| Codice Articolo | Dimensioni cm. | L.P. |
|-----------------|----------------|------|
| EUDLT105        | 10x5           | 23   |
| EUDLT1010       | 10x10          | 25   |
| EUDLT1015       | 10x15          | 27   |
| EUDLT1020       | 10x20          | 31   |
| EUDLT1030       | 10x30          | 34   |
| EUDLT1040       | 10x40          | 44   |

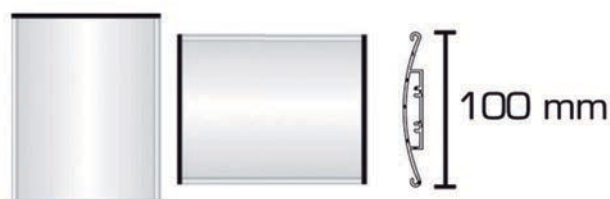

NOSTRA PRODUZIONE  
ALTRE VARIANTI E MISURE SU RICHIESTA

### SCHEDA TECNICA SERIE 120

| Codice Articolo | Dimensioni cm. | L.P. |
|-----------------|----------------|------|
| EUDLT125        | 12x5           | 27   |
| EUDLT1212       | 12x12          | 34   |
| EUDLT1220       | 12x20          | 40   |
| EUDLT1225       | 12x25          | 43   |
| EUDLT1230       | 12x30          | 47   |
| EUDLT1250       | 12x50          | 64   |



### SCHEDA TECNICA SERIE 150

| Codice Articolo | Dimensioni cm. | L.P. |
|-----------------|----------------|------|
| EUDLT158        | 15x8           | 34   |
| EUDLT1515       | 15x15          | 39   |
| EUDLT1521       | 15x21          | 42   |
| EUDLT1530       | 15x30          | 56   |
| EUDLT1540       | 15x40          | 65   |
| EUDLT1550       | 15x50          | 75   |

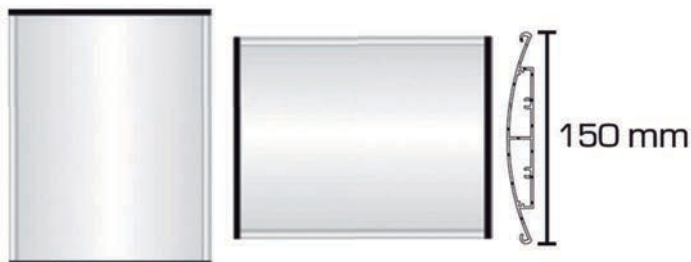

### SCHEDA TECNICA SERIE 200

| Codice Articolo | Dimensioni cm. | L.P. |
|-----------------|----------------|------|
| EUDLT208        | 20x8           | 35   |
| EUDLT2012       | 20x12          | 40   |
| EUDLT2020       | 20x20          | 52   |
| EUDLT2030       | 20x30          | 60   |
| EUDLT2040       | 20x40          | 74   |
| EUDLT2050       | 20x50          | 86   |

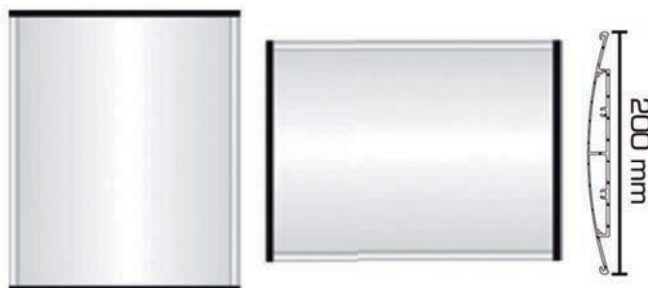

### SCHEDA TECNICA SERIE 210

| Codice Articolo | Dimensioni cm. | L.P. |
|-----------------|----------------|------|
| EUDLT218        | 21x8           | 38   |
| EUDLT2112       | 21x12          | 43   |
| EUDLT2120       | 21x20          | 55   |
| EUDLT2130       | 21x30          | 62   |
| EUDLT2140       | 21x40          | 77   |
| EUDLT2150       | 21x50          | 88   |

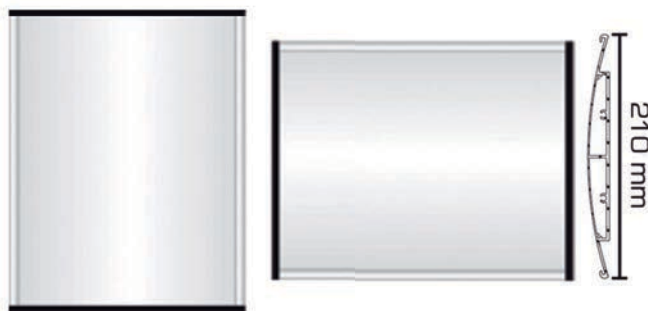

### SCHEDA TECNICA SERIE 300

| Codice Articolo | Dimensioni cm. | L.P. |
|-----------------|----------------|------|
| EUDLT3010       | 30x10          | 57   |
| EUDLT3015       | 30x15          | 62   |
| EUDLT3021       | 30x21          | 69   |
| EUDLT3030       | 30x30          | 97   |
| EUDLT3042       | 30x42          | 122  |
| EUDLT3050       | 30x50          | 160  |



### SCHEDA TECNICA SERIE 400

| Codice Articolo | Dimensioni cm. | L.P. |
|-----------------|----------------|------|
| EUDLT4010       | 40x10          | 78   |
| EUDLT4015       | 40x15          | 90   |
| EUDLT4020       | 40x20          | 98   |
| EUDLT4030       | 40x30          | 145  |
| EUDLT4040       | 40x40          | 179  |
| EUDLT4050       | 40x50          | 212  |

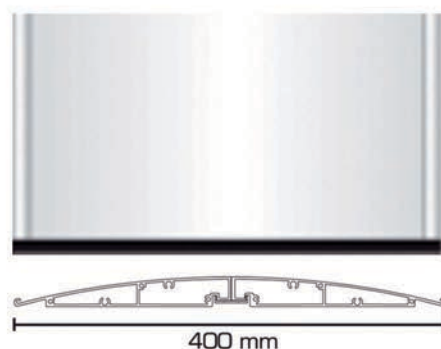

# SISTEMA DELTA

## SISTEMA DELTA BIFACCIALE

Targhe bifacciali in alluminio silver, sezione curva, tappi in acrilico nero e film protettivo in pvc antiriflesso; posizionabile a bandiera su muro, sia in orizzontale che in verticale per segnaletica direzionale, di sicurezza, ecc.

*Targhe Double sided aluminum silver, curved section, caps in black acrylic and PVC anti-reflective protective film; positionable flag on the wall, either horizontally or vertically for directional signage, security, etc.*



### SCHEDA TECNICA

| Codice Articolo | Dimensioni cm. | L.P. |
|-----------------|----------------|------|
| EUDLTB1212      | 12x12          | 112  |
| EUDLTB1212A     | 12x12          | 112  |
| EUDLTB1515      | 15x15          | 120  |
| EUDLTB1515A     | 15x15          | 120  |
| EUDLTB2015      | 20x15          | 128  |
| EUDLTB2015A     | 20x15          | 137  |
| EUDLTB1215      | 12x15          | 118  |
| EUDLTB1215A     | 12x15          | 118  |
| EUDLTB2020      | 20x20          | 156  |

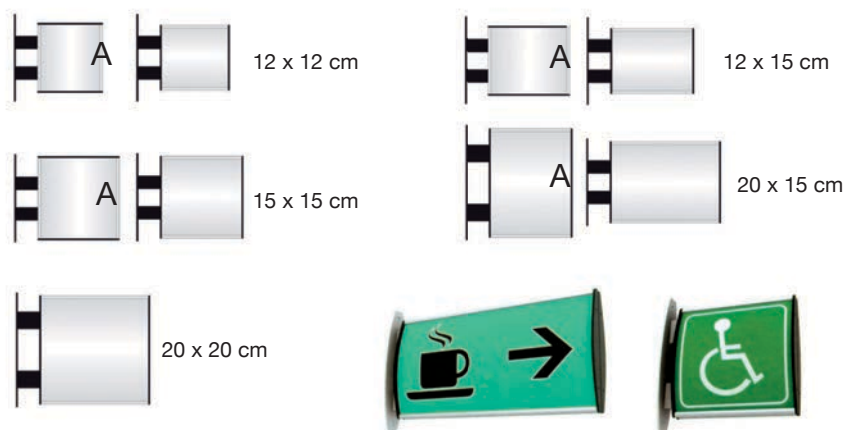

## SISTEMA DELTA DESK

Portanome da scrivania in alluminio anodizzato silver, con base in materiale plastico nero e film protettivo in pvc antiriflesso.

*Badges desk anodized aluminum silver, with base in black plastic protective film anti-reflective PVC.*

### SCHEDA TECNICA

| Codice Articolo | Dimensioni cm. | L.P. |
|-----------------|----------------|------|
| EUULD810        | 8x10           | 35   |
| EUULD815        | 8x15           | 40   |
| EUULD820        | 8x20           | 45   |
| EUULD830        | 8x30           | 50   |
| EUULD1010       | 10x10          | 35   |
| EUULD1015       | 10x15          | 39   |
| EUULD1020       | 10x20          | 43   |
| EUULD1030       | 10x30          | 55   |



## SISTEMA DELTA TABLE

Targhe da tavolo in alluminio anodizzato silver e base in Perspex nero.

*Plates table in anodized aluminum base silver and black Perspex.*

### SCHEDA TECNICA

| Codice Art. | Dimensioni cm. | L.P. |
|-------------|----------------|------|
| EUdT815     | 8x15           | 57   |
| EUdT1020    | 10x20          | 65   |
| EUdT1521    | 15x21          | 94   |

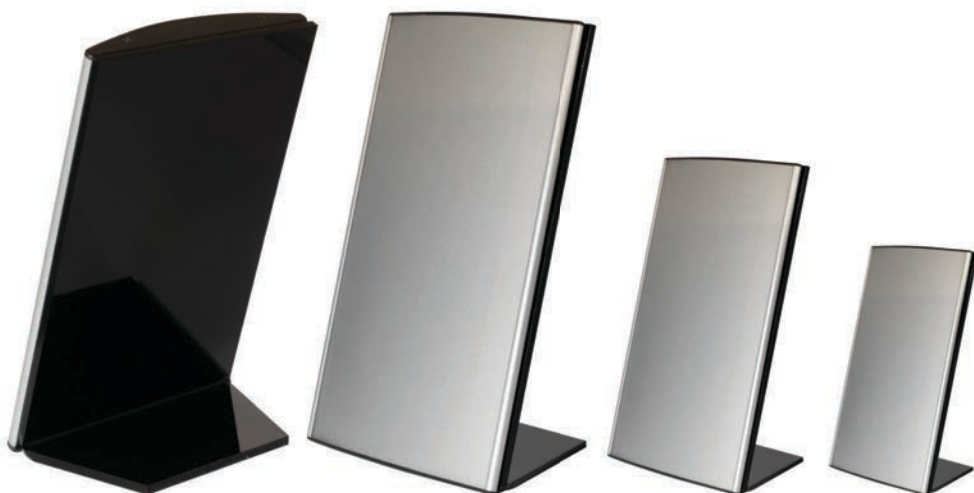

NOSTRA PRODUZIONE  
ALTRE VARIANTI E MISURE SU RICHIESTA

# TUTTOTARGHE LINEARI

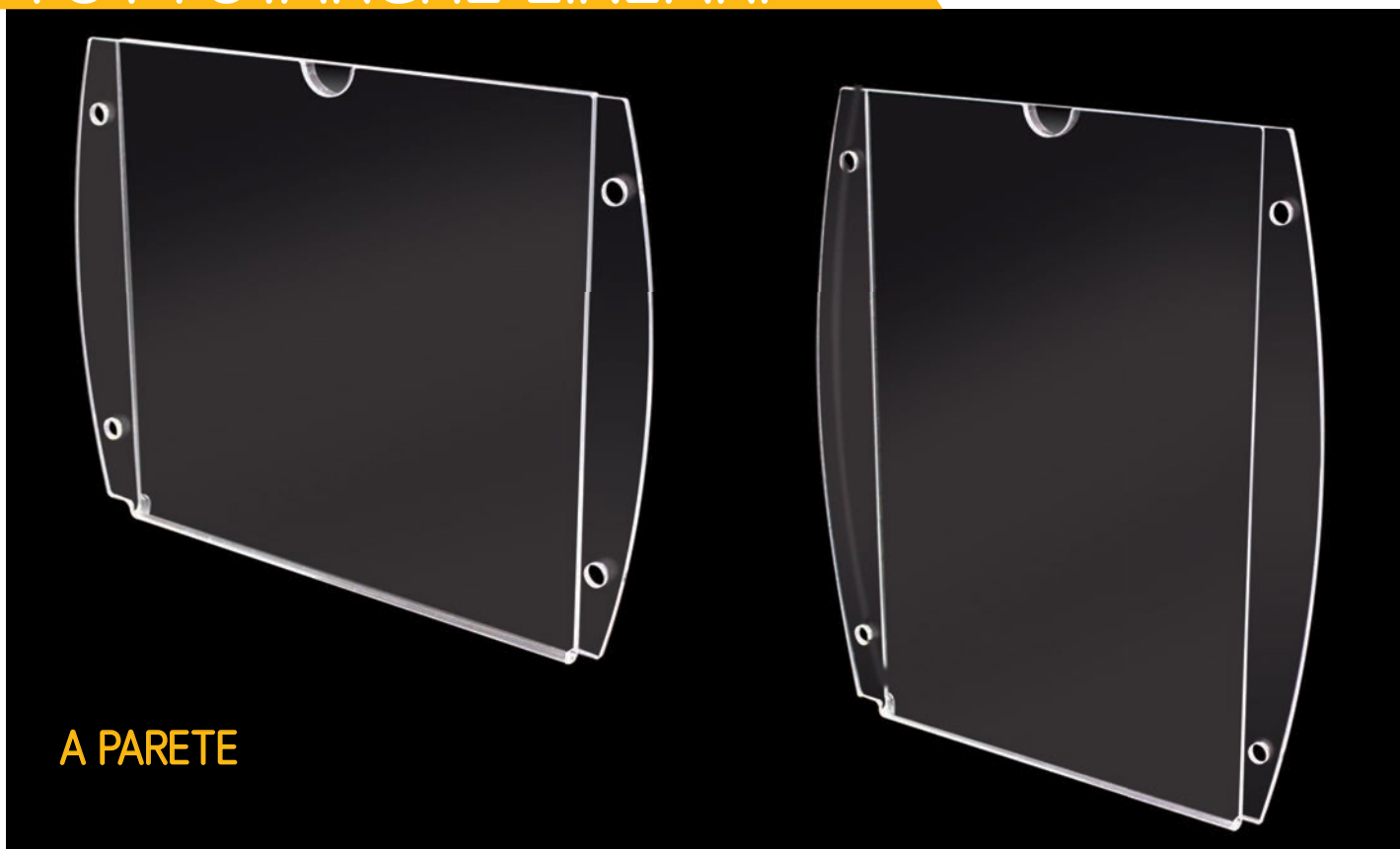

**A PARETE**

## TASCHE INTERCAMBIABILI ANGOLO QUADRO SPES. 3 MM.

| Codice Art.   | Descrizione                               | L.P. |
|---------------|---|------|
| EUTAPXITA5Q   | Tasca intercambiabile f.to A5             | 16   |
| EUTAPXITA5HOQ | Tasca intercambiabile f.to A5 orizzontale | 16   |
| EUTAPXITA4Q   | Tasca intercambiabile f.to A4             | 24   |
| EUTAPXITA4HOQ | Tasca intercambiabile f.to A4 orizzontale | 24   |
| EUTAPXITA3Q   | Tasca intercambiabile f.to A3             | 46   |
| EUTAPXITA3HOQ | Tasca intercambiabile f.to A3 orizzontale | 46   |
| EUTAPXITA2Q   | Tasca intercambiabile f.to A2             | 102  |
| EUTAPXITA2HOQ | Tasca intercambiabile f.to A2 orizzontale | 102  |

| Codice Art.   | Descrizione   | L.P. |
|---------------|---|------|
| EUTAPXITA1Q   | Tasca intercambiabile f.to A1                         | 168  |
| EUTAPXITA1HOQ | Tasca intercambiabile f.to A1 orizzontale             | 168  |
| EUTAPXITB2Q   | Tasca intercambiabile f.to B2 (cm 50x70)              | 132  |
| EUTAPXITB2HOQ | Tasca intercambiabile f.to B2 orizzontale (cm 70x50)  | 132  |
| EUTAPXITB1Q   | Tasca intercambiabile f.to B1 (cm 70x100)             | 186  |
| EUTAPXITB1HOQ | Tasca intercambiabile f.to B1 orizzontale (cm 100x70) | 186  |

**A BANDIERA**



## TASCHE A BANDIERA SPES. 2 MM.

| Codice Art.  | Descrizione                    | L.P. |
|--------------|--------------------------------|------|
| EUTAPXBA1212 | Tasca a bandiera f.to 12x12 cm | 17   |
| EUTAPXBA1215 | Tasca a bandiera f.to 12x15 cm | 19   |
| EUTAPXBA1515 | Tasca a bandiera f.to 15x15 cm | 20   |
| EUTAPXBA1521 | Tasca a bandiera f.to 15x21 cm | 22   |
| EUTAPXBA2020 | Tasca a bandiera f.to 20x20 cm | 26   |
| EUTAPXBA2130 | Tasca a bandiera f.to 21x30 cm | 31   |
| EUTAPXBA3042 | Tasca a bandiera f.to 30x42 cm | 55   |

**NOSTRA PRODUZIONE  
ALTRE VARIANTI E MISURE SU RICHIESTA**

# TUTTOTARGHE



## TARGHE CLASSICHE TRASPARENTI SPESS. 3 MM.

| Codice Art. | Descrizione                          | L.P. |
|-------------|--------------------------------------|------|
| EUTAPX31020 | Classica leggera cm.10x20 con 2 fori | 7    |
| EUTAPX31520 | Classica leggera cm.15x20 con 4 fori | 8    |
| EUTAPX33020 | Classica leggera cm.30x20 con 4 fori | 9    |
| EUTAPX33525 | Classica leggera cm.35x25 con 4 fori | 12   |
| EUTAPX34030 | Classica leggera cm.40x30 con 4 fori | 15   |
| EUTAPX35035 | Classica leggera cm.50x35 con 4 fori | 22   |
| EUTAPX36040 | Classica leggera cm.60x40 con 4 fori | 28   |
| EUTAPX35050 | Classica leggera cm.50x50 con 4 fori | 30   |
| EUTAPX37050 | Classica leggera cm.70x50 con 4 fori | 45   |

## TARGHE CLASSICHE TRASPARENTI SPESS. 5 MM.

| Codice Art. | Descrizione                  | L.P. |
|-------------|------------------------------|------|
| EUTAPX51020 | Classica cm.10x20 con 2 fori | 9    |
| EUTAPX51520 | Classica cm.15x20 con 4 fori | 10   |
| EUTAPX53020 | Classica cm.30x20 con 4 fori | 12   |
| EUTAPX53525 | Classica cm.35x25 con 4 fori | 18   |
| EUTAPX54030 | Classica cm.40x30 con 4 fori | 24   |
| EUTAPX55035 | Classica cm.50x35 con 4 fori | 36   |
| EUTAPX56040 | Classica cm.60x40 con 4 fori | 48   |
| EUTAPX55050 | Classica cm.50x50 con 4 fori | 50   |
| EUTAPX57050 | Classica cm.70x50 con 4 fori | 66   |

## TARGHE CLASSICHE TRASPARENTI SPESS. 8 MM.

| Codice Art.   | Descrizione                          | L.P. |
|---------------|--------------------------------------|------|
| EUTAPX81020   | Targa classica cm.10x20 con 2 fori   | 12   |
| EUTAPX81520   | Targa classica cm.15x20 con 4 fori   | 13   |
| EUTAPX83020   | Targa classica cm.30x20 con 4 fori   | 16   |
| EUTAPX83525   | Targa classica cm.35x25 con 4 fori   | 24   |
| EUTAPX84030   | Targa classica cm.40x30 con 4 fori   | 33   |
| EUTAPX85025   | Targa classica cm.50x25 con 4 fori   | 34   |
| EUTAPX85035   | Targa classica cm.50x35 con 4 fori   | 50   |
| EUTAPX85050   | Targa classica cm.50x50 con 4 fori   | 65   |
| EUTAPX86040   | Targa classica cm.60x40 con 4 fori   | 75   |
| EUTAPX87050   | Targa classica cm.70x50 con 4 fori   | 85   |
| EUTAPX810050  | Targa classica cm.100x50 con 4 fori  | 110  |
| EUTAPX815050  | Targa classica cm.150x50 con 6 fori  | 130  |
| EUTAPX820050  | Targa classica cm.200x50 con 6 fori  | 175  |
| EUTAPX830050  | Targa classica cm.300x50 con 8 fori  | 250  |
| EUTAPX810070  | Targa classica cm.100x70 con 4 fori  | 135  |
| EUTAPX815070  | Targa classica cm.150x70 con 6 fori  | 190  |
| EUTAPX820070  | Targa classica cm.200x70 con 6 fori  | 250  |
| EUTAPX830066  | Targa classica cm.300x66 con 8 fori  | 350  |
| EUTAPX8100100 | Targa classica cm.100x100 con 4 fori | 175  |
| EUTAPX8150100 | Targa classica cm.150x100 con 6 fori | 250  |
| EUTAPX8200100 | Targa classica cm.200x100 con 6 fori | 350  |
| EUTAPX8300100 | Targa classica cm.300x100 con 8 fori | 525  |



## TARGHE CLASSICHE TRASPARENTI SPESS. 12 MM.

| Codice Art.    | Descrizione                          | L.P. |
|----------------|--------------------------------------|------|
| EUTAPX121020   | Targa classica cm.10x20 con 2 fori   | 17   |
| EUTAPX121520   | Targa classica cm.15x20 con 4 fori   | 19   |
| EUTAPX123020   | Targa classica cm.30x20 con 4 fori   | 24   |
| EUTAPX123525   | Targa classica cm.35x25 con 4 fori   | 36   |
| EUTAPX124030   | Targa classica cm.40x30 con 4 fori   | 52   |
| EUTAPX125025   | Targa classica cm.50x25 con 4 fori   | 54   |
| EUTAPX125035   | Targa classica cm.50x35 con 4 fori   | 77   |
| EUTAPX125050   | Targa classica cm.50x50 con 4 fori   | 100  |
| EUTAPX126040   | Targa classica cm.60x40 con 4 fori   | 116  |
| EUTAPX127050   | Targa classica cm.70x50 con 4 fori   | 132  |
| EUTAPX1210050  | Targa classica cm.100x50 con 4 fori  | 180  |
| EUTAPX1215050  | Targa classica cm.150x50 con 6 fori  | 195  |
| EUTAPX1220050  | Targa classica cm.200x50 con 6 fori  | 260  |
| EUTAPX1230050  | Targa classica cm.300x50 con 8 fori  | 375  |
| EUTAPX1210070  | Targa classica cm.100x70 con 4 fori  | 200  |
| EUTAPX1215070  | Targa classica cm.150x70 con 6 fori  | 285  |
| EUTAPX1220070  | Targa classica cm.200x70 con 6 fori  | 375  |
| EUTAPX1230066  | Targa classica cm.300x66 con 8 fori  | 525  |
| EUTAPX12100100 | Targa classica cm.100x100 con 4 fori | 260  |
| EUTAPX12150100 | Targa classica cm.150x100 con 6 fori | 375  |
| EUTAPX12200100 | Targa classica cm.200x100 con 6 fori | 525  |
| EUTAPX12300100 | Targa classica cm.300x100 con 8 fori | 780  |

**NOSTRA PRODUZIONE  
ALTRE VARIANTI E MISURE SU RICHIESTA**

# TUTTOTARGHE

Targhe in Perspex colato trasparente, sia da interno che da esterno, disponibili in varie forme e dimensioni negli spessori da mm. 3/5/8/12/15. Fori per il fissaggio a muro già praticati, distanziali acquistabili a parte in diverse finiture.

*Perspex plates cast transparent, both indoor and outdoor, available in various shapes and sizes in thicknesses from mm. 3/5/8/12/15. Anchor holes already drilled in the wall, spacers sold separately in different finishes.*

## TARGHE CLASSICHE TRASPARENTI SPESS. 15 MM.

| Codice Art.   | Descrizione                               | L.P. |
|---------------|---|------|
| EUTAPX151020  | Classica spess. 15mm cm.10x20 con 2 fori  | 22   |
| EUTAPX151520  | Classica spess. 15mm cm.15x20 con 4 fori  | 24   |
| EUTAPX153020  | Classica spess. 15mm cm.30x20 con 4 fori  | 31   |
| EUTAPX153525  | Classica spess. 15mm cm.35x25 con 4 fori  | 48   |
| EUTAPX154030  | Classica spess. 15mm cm.40x30 con 4 fori  | 70   |
| EUTAPX155025  | Classica spess. 15mm cm.50x25 con 4 fori  | 70   |
| EUTAPX155035  | Classica spess. 15mm cm.50x35 con 4 fori  | 100  |
| EUTAPX155050  | Classica spess. 15mm cm.50x50 con 4 fori  | 132  |
| EUTAPX156040  | Classica spess. 15mm cm.60x40 con 4 fori  | 154  |
| EUTAPX157050  | Classica spess. 15mm cm.70x50 con 4 fori  | 176  |
| EUTAPX1570100 | Classica spess. 15mm cm.70x100 con 4 fori | 300  |

## TARGHE ELLY LEGGERE TRASPARENTI SPESS. 3 MM.

| Codice Art.   | Descrizione                 | L.P. |
|---------------|-----------------------------|------|
| EUTAPXEL33017 | Targa Elly leggera cm.30x17 | 9    |
| EUTAPXEL33520 | Targa Elly leggera cm.35x20 | 14   |
| EUTAPXEL34023 | Targa Elly leggera cm.40x23 | 18   |
| EUTAPXEL35029 | Targa Elly leggera cm.50x29 | 29   |

## TARGHE ELLY LEGGERE TRASPARENTI SPESS. 5 MM.

| Codice Art.   | Descrizione                 | L.P. |
|---------------|-----------------------------|------|
| EUTAPXEL53017 | Targa Elly leggera cm.30x17 | 13   |
| EUTAPXEL53520 | Targa Elly leggera cm.35x20 | 19   |
| EUTAPXEL54023 | Targa Elly leggera cm.40x23 | 26   |
| EUTAPXEL55029 | Targa Elly leggera cm.50x29 | 39   |
| EUTAPXEL56035 | Targa Elly leggera cm.60x35 | 52   |
| EUTAPXEL57544 | Targa Elly leggera cm.75x44 | 78   |

## TARGHE ELLY TRASPARENTI SPESS. 8 MM.

| Codice Art.    | Descrizione                        | L.P. |
|----------------|------------------------------------|------|
| EUTAPXEL83017  | Targa Elly alto spessore cm.30x17  | 17   |
| EUTAPXEL83520  | Targa Elly alto spessore cm.35x20  | 26   |
| EUTAPXEL84023  | Targa Elly alto spessore cm.40x23  | 34   |
| EUTAPXEL85029  | Targa Elly alto spessore cm.50x29  | 52   |
| EUTAPXEL86035  | Targa Elly alto spessore cm.60x35  | 70   |
| EUTAPXEL87544  | Targa Elly alto spessore cm.75x44  | 104  |
| EUTAPXEL810058 | Targa Elly alto spessore cm.100x58 | 175  |
| EUTAPXEL815088 | Targa Elly alto spessore cm.150x88 | 325  |

## TARGHE INTERCAMBIABILI SPESS. 3 MM.

| Codice Art.  | Descrizione   | L.P. |
|--------------|---|------|
| EUTAPXITA5   | Targa intercambiabile f.to A5                         | 16   |
| EUTAPXITA5HO | Targa intercambiabile f.to A5 orizzontale             | 16   |
| EUTAPXITA4   | Targa intercambiabile f.to A4                         | 24   |
| EUTAPXITA4HO | Targa intercambiabile f.to A4 orizzontale             | 24   |
| EUTAPXITA3   | Targa intercambiabile f.to A3                         | 46   |
| EUTAPXITA3HO | Targa intercambiabile f.to A3 orizzontale             | 46   |
| EUTAPXITA2   | Targa intercambiabile f.to A2                         | 102  |
| EUTAPXITA2HO | Targa intercambiabile f.to A2 orizzontale             | 102  |
| EUTAPXITA1   | Targa intercambiabile f.to A1                         | 168  |
| EUTAPXITA1HO | Targa intercambiabile f.to A1 orizzontale             | 168  |
| EUTAPXITB2   | Targa intercambiabile f.to B2 (cm 50x70)              | 132  |
| EUTAPXITB2HO | Targa intercambiabile f.to B2 orizzontale (cm 70x50)  | 132  |
| EUTAPXITB1   | Targa intercambiabile f.to B1 (cm 70x100)             | 186  |
| EUTAPXITB1HO | Targa intercambiabile f.to B1 orizzontale (cm 100x70) | 186  |





# TUTTOTARGHE STYLE



BIANCO OPACO

### SCHEDA TECNICA TARGHE PERSPEX ULTRA BIANCO OPACO MM.5

| Codice Art.  | Dimensioni cm.   | L.P. |
|--------------|------------------|------|
| EUTAPXBM2010 | 20x10 con 2 fori | 11   |
| EUTAPXBM2015 | 20x15 con 4 fori | 12   |
| EUTAPXBM3020 | 30x20 con 4 fori | 15   |
| EUTAPXBM3525 | 35x25 con 4 fori | 22   |
| EUTAPXBM4030 | 40x30 con 4 fori | 32   |
| EUTAPXBM5025 | 50x25 con 4 fori | 33   |
| EUTAPXBM5035 | 50x35 con 4 fori | 48   |
| EUTAPXBM5050 | 50x50 con 4 fori | 65   |
| EUTAPXBM6040 | 60x40 con 4 fori | 76   |
| EUTAPXBM7050 | 70x50 con 4 fori | 86   |



NERO OPACO

### SCHEDA TECNICA TARGHE PERSPEX NERO OPACO MM.5

| Codice Art.  | Dimensioni cm.   | L.P. |
|--------------|------------------|------|
| EUTAPXNM2010 | 20x10 con 2 fori | 11   |
| EUTAPXNM2015 | 20x15 con 4 fori | 12   |
| EUTAPXNM3020 | 30x20 con 4 fori | 15   |
| EUTAPXNM3525 | 35x25 con 4 fori | 22   |
| EUTAPXNM4030 | 40x30 con 4 fori | 32   |
| EUTAPXNM5025 | 50x25 con 4 fori | 33   |
| EUTAPXNM5035 | 50x35 con 4 fori | 48   |
| EUTAPXNM5050 | 50x50 con 4 fori | 65   |
| EUTAPXNM6040 | 60x40 con 4 fori | 76   |
| EUTAPXNM7050 | 70x50 con 4 fori | 86   |



TRASPARENTE OPACO

### SCHEDA TECNICA TARGHE PERSPEX TRASPARENTE OPACO MM.5

| Codice Art.  | Dimensioni cm.   | L.P. |
|--------------|------------------|------|
| EUTAPXTM2010 | 20x10 con 2 fori | 11   |
| EUTAPXTM2015 | 20x15 con 4 fori | 12   |
| EUTAPXTM3020 | 30x20 con 4 fori | 15   |
| EUTAPXTM3525 | 35x25 con 4 fori | 22   |
| EUTAPXTM4030 | 40x30 con 4 fori | 32   |
| EUTAPXTM5025 | 50x25 con 4 fori | 33   |
| EUTAPXTM5035 | 50x35 con 4 fori | 48   |
| EUTAPXTM5050 | 50x50 con 4 fori | 65   |
| EUTAPXTM6040 | 60x40 con 4 fori | 76   |
| EUTAPXTM7050 | 70x50 con 4 fori | 86   |



BIANCO LUCIDO

### SCHEDA TECNICA TARGHE PERSPEX ULTRA BIANCO LUCIDO MM.5

| Codice Art. | Dimensioni cm.   | L.P. |
|-------------|------------------|------|
| EUTAPXB2010 | 20x10 con 2 fori | 11   |
| EUTAPXB2015 | 20x15 con 4 fori | 12   |
| EUTAPXB3020 | 30x20 con 4 fori | 15   |
| EUTAPXB3525 | 35x25 con 4 fori | 22   |
| EUTAPXB4030 | 40x30 con 4 fori | 32   |
| EUTAPXB5025 | 50x25 con 4 fori | 33   |
| EUTAPXB5035 | 50x35 con 4 fori | 48   |
| EUTAPXB5050 | 50x50 con 4 fori | 65   |
| EUTAPXB6040 | 60x40 con 4 fori | 76   |
| EUTAPXB7050 | 70x50 con 4 fori | 86   |



NERO

### SCHEDA TECNICA TARGHE PERSPEX NERO LUCIDO MM.5

| Codice Art. | Dimensioni cm.   | L.P. |
|-------------|------------------|------|
| EUTAPXN2010 | 20x10 con 2 fori | 11   |
| EUTAPXN2015 | 20x15 con 4 fori | 12   |
| EUTAPXN3020 | 30x20 con 4 fori | 15   |
| EUTAPXN3525 | 35x25 con 4 fori | 22   |
| EUTAPXN4030 | 40x30 con 4 fori | 32   |
| EUTAPXN5025 | 50x25 con 4 fori | 33   |
| EUTAPXN5035 | 50x35 con 4 fori | 48   |
| EUTAPXN5050 | 50x50 con 4 fori | 65   |
| EUTAPXN6040 | 60x40 con 4 fori | 76   |
| EUTAPXN7050 | 70x50 con 4 fori | 86   |



IMPRESSION TRASPARENTE

### SCHEDA TECNICA TARGHE PERSPEX IMPRESSION TRASPARENTE MM.5

| Codice Art.  | Dimensioni cm.   | L.P. |
|--------------|------------------|------|
| EUTAPXIT2010 | 20x10 con 2 fori | 11   |
| EUTAPXIT2015 | 20x15 con 4 fori | 12   |
| EUTAPXIT3020 | 30x20 con 4 fori | 15   |
| EUTAPXIT3525 | 35x25 con 4 fori | 22   |
| EUTAPXIT4030 | 40x30 con 4 fori | 32   |
| EUTAPXIT5025 | 50x25 con 4 fori | 33   |
| EUTAPXIT5035 | 50x35 con 4 fori | 48   |
| EUTAPXIT5050 | 50x50 con 4 fori | 65   |
| EUTAPXIT6040 | 60x40 con 4 fori | 76   |
| EUTAPXIT7050 | 70x50 con 4 fori | 86   |

NOSTRA PRODUZIONE  
ALTRE VARIANTI E MISURE SU RICHIESTA

# TUTTOTARGHE STYLE



FUMÈ

## SCHEDA TECNICA TARGHE PERSPEX FUMÈ MM.5

| Codice Art.  | Dimensioni cm.   | L.P. |
|--------------|------------------|------|
| EUTAPXFU2010 | 20x10 con 2 fori | 11   |
| EUTAPXFU2015 | 20x15 con 4 fori | 12   |
| EUTAPXFU3020 | 30x20 con 4 fori | 15   |
| EUTAPXFU3525 | 35x25 con 4 fori | 22   |
| EUTAPXFU4030 | 40x30 con 4 fori | 32   |
| EUTAPXFU5025 | 50x25 con 4 fori | 33   |
| EUTAPXFU5035 | 50x35 con 4 fori | 48   |
| EUTAPXFU5050 | 50x50 con 4 fori | 65   |
| EUTAPXFU6040 | 60x40 con 4 fori | 76   |
| EUTAPXFU7050 | 70x50 con 4 fori | 86   |



ORO BRILLANTE

## SCHEDA TECNICA TARGHE PERSPEX DUO ORO BRILLANTE MM.3

| Codice Art.  | Dimensioni cm.   | L.P. |
|--------------|------------------|------|
| EUTAPXDO2010 | 20x10 con 2 fori | 11   |
| EUTAPXDO2015 | 20x15 con 4 fori | 12   |
| EUTAPXDO3020 | 30x20 con 4 fori | 15   |
| EUTAPXDO3525 | 35x25 con 4 fori | 22   |
| EUTAPXDO4030 | 40x30 con 4 fori | 32   |
| EUTAPXDO5025 | 50x25 con 4 fori | 33   |
| EUTAPXDO5035 | 50x35 con 4 fori | 48   |
| EUTAPXDO5050 | 50x50 con 4 fori | 65   |
| EUTAPXDO6040 | 60x40 con 4 fori | 76   |
| EUTAPXDO7050 | 70x50 con 4 fori | 86   |



ARGENTO BRILLANTE

## SCHEDA TECNICA TARGHE PERSPEX DUO ARGENTO BRILLANTE MM.3

| Codice Art.  | Dimensioni cm.   | L.P. |
|--------------|------------------|------|
| EUTAPXDA1020 | 20x10 con 2 fori | 11   |
| EUTAPXDA2015 | 20x15 con 4 fori | 12   |
| EUTAPXDA3020 | 30x20 con 4 fori | 15   |
| EUTAPXDA3525 | 35x25 con 4 fori | 22   |
| EUTAPXDA4030 | 40x30 con 4 fori | 32   |
| EUTAPXDA5025 | 50x25 con 4 fori | 33   |
| EUTAPXDA5035 | 50x35 con 4 fori | 48   |
| EUTAPXDA5050 | 50x50 con 4 fori | 65   |
| EUTAPXDA6040 | 60x40 con 4 fori | 76   |
| EUTAPXDA7050 | 70x50 con 4 fori | 86   |



SPECCHIO

## SCHEDA TECNICA TARGHE EUROBOND SPECCHIO MM.3

| Codice Art.  | Dimensioni cm.   | L.P. |
|--------------|------------------|------|
| EUTAEBSP1020 | 20x10 con 2 fori | 11   |
| EUTAEBSP2015 | 20x15 con 4 fori | 12   |
| EUTAEBSP3020 | 30x20 con 4 fori | 15   |
| EUTAEBSP3525 | 35x25 con 4 fori | 22   |
| EUTAEBSP4030 | 40x30 con 4 fori | 32   |
| EUTAEBSP5025 | 50x25 con 4 fori | 33   |
| EUTAEBSP5035 | 50x35 con 4 fori | 48   |
| EUTAEBSP5050 | 50x50 con 4 fori | 65   |
| EUTAEBSP6040 | 60x40 con 4 fori | 76   |
| EUTAEBSP7050 | 70x50 con 4 fori | 86   |

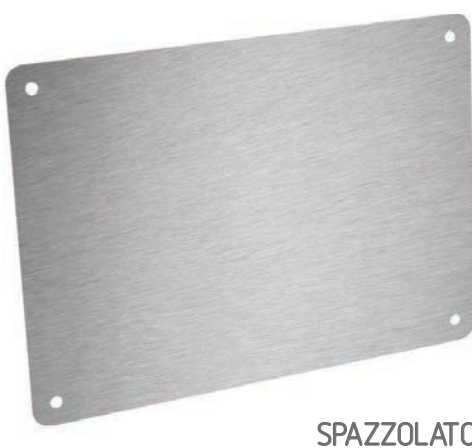

SPAZZOLATO

## SCHEDA TECNICA TARGHE EUROBOND SPAZZOLATO MM.3

| Codice Art.  | Dimensioni cm.   | L.P. |
|--------------|------------------|------|
| EUTAEBSF1020 | 20x10 con 2 fori | 11   |
| EUTAEBSF2015 | 20x15 con 4 fori | 12   |
| EUTAEBSF3020 | 30x20 con 4 fori | 15   |
| EUTAEBSF3525 | 35x25 con 4 fori | 22   |
| EUTAEBSF4030 | 40x30 con 4 fori | 32   |
| EUTAEBSF5025 | 50x25 con 4 fori | 33   |
| EUTAEBSF5035 | 50x35 con 4 fori | 48   |
| EUTAEBSF5050 | 50x50 con 4 fori | 65   |
| EUTAEBSF6040 | 60x40 con 4 fori | 76   |
| EUTAEBSF7050 | 70x50 con 4 fori | 86   |



SPECCHIO ORO

## SCHEDA TECNICA TARGHE EUROBOND ORO SPECCHIO MM.3

| Codice Art.  | Dimensioni cm.   | L.P. |
|--------------|------------------|------|
| EUTAEBOS1020 | 20x10 con 2 fori | 11   |
| EUTAEBOS2015 | 20x15 con 4 fori | 12   |
| EUTAEBOS3020 | 30x20 con 4 fori | 15   |
| EUTAEBOS3525 | 35x25 con 4 fori | 22   |
| EUTAEBOS4030 | 40x30 con 4 fori | 32   |
| EUTAEBOS5025 | 50x25 con 4 fori | 33   |
| EUTAEBOS5035 | 50x35 con 4 fori | 48   |
| EUTAEBOS5050 | 50x50 con 4 fori | 65   |
| EUTAEBOS6040 | 60x40 con 4 fori | 76   |
| EUTAEBOS7050 | 70x50 con 4 fori | 86   |

NOSTRA PRODUZIONE  
ALTRE VARIANTI E MISURE SU RICHIESTA

# TUTTOTARGHE ANGOLO QUADRO



CON FORI



SENZA FORI

## TARGHE ANGOLO QUADRO TRASP. CON FORI SPESS. 3 MM.

| Codice Art.   | Descrizione                      | L.P. |
|---------------|----------------------------------|------|
| EUTAPX31020QF | Targa Quadra cm.10x20 con 2 fori | 7    |
| EUTAPX31520QF | Targa Quadra cm.15x20 con 4 fori | 8    |
| EUTAPX33020QF | Targa Quadra cm.30x20 con 4 fori | 9    |
| EUTAPX33525QF | Targa Quadra cm.35x25 con 4 fori | 12   |
| EUTAPX34030QF | Targa Quadra cm.40x30 con 4 fori | 15   |
| EUTAPX35035QF | Targa Quadra cm.50x35 con 4 fori | 22   |
| EUTAPX36040QF | Targa Quadra cm.60x40 con 4 fori | 28   |
| EUTAPX35050QF | Targa Quadra cm.50x50 con 4 fori | 30   |
| EUTAPX37050QF | Targa Quadra cm.70x50 con 4 fori | 45   |

## TARGHE ANGOLO QUADRO TRASP. SENZA FORI SPESS. 3 MM.

| Codice Art.  | Descrizione                      | L.P. |
|--------------|----------------------------------|------|
| EUTAPX31020Q | Targa Quadra cm.10x20 senza fori | 7    |
| EUTAPX31520Q | Targa Quadra cm.15x20 senza fori | 8    |
| EUTAPX33020Q | Targa Quadra cm.30x20 senza fori | 9    |
| EUTAPX33525Q | Targa Quadra cm.35x25 senza fori | 12   |
| EUTAPX34030Q | Targa Quadra cm.40x30 senza fori | 15   |
| EUTAPX35035Q | Targa Quadra cm.50x35 senza fori | 22   |
| EUTAPX36040Q | Targa Quadra cm.60x40 senza fori | 28   |
| EUTAPX35050Q | Targa Quadra cm.50x50 senza fori | 30   |
| EUTAPX37050Q | Targa Quadra cm.70x50 senza fori | 45   |

## TARGHE ANGOLO QUADRO TRASP. CON FORI SPESS. 5 MM.

| Codice Art.   | Descrizione                      | L.P. |
|---------------|----------------------------------|------|
| EUTAPX51020QF | Targa Quadra cm.10x20 con 2 fori | 9    |
| EUTAPX51520QF | Targa Quadra cm.15x20 con 4 fori | 10   |
| EUTAPX53020QF | Targa Quadra cm.30x20 con 4 fori | 12   |
| EUTAPX53525QF | Targa Quadra cm.35x25 con 4 fori | 18   |
| EUTAPX54030QF | Targa Quadra cm.40x30 con 4 fori | 24   |
| EUTAPX55035QF | Targa Quadra cm.50x35 con 4 fori | 36   |
| EUTAPX56040QF | Targa Quadra cm.60x40 con 4 fori | 48   |
| EUTAPX55050QF | Targa Quadra cm.50x50 con 4 fori | 50   |
| EUTAPX57050QF | Targa Quadra cm.70x50 con 4 fori | 66   |

## TARGHE ANGOLO QUADRO TRASP. SENZA FORI SPESS. 5 MM.

| Codice Art.  | Descrizione                      | L.P. |
|--------------|----------------------------------|------|
| EUTAPX51020Q | Targa Quadra cm.10x20 senza fori | 9    |
| EUTAPX51520Q | Targa Quadra cm.15x20 senza fori | 10   |
| EUTAPX53020Q | Targa Quadra cm.30x20 senza fori | 12   |
| EUTAPX53525Q | Targa Quadra cm.35x25 senza fori | 18   |
| EUTAPX54030Q | Targa Quadra cm.40x30 senza fori | 24   |
| EUTAPX55035Q | Targa Quadra cm.50x35 senza fori | 36   |
| EUTAPX56040Q | Targa Quadra cm.60x40 senza fori | 48   |
| EUTAPX55050Q | Targa Quadra cm.50x50 senza fori | 50   |
| EUTAPX57050Q | Targa Quadra cm.70x50 senza fori | 66   |

## TARGHE ANGOLO QUADRO TRASP. CON FORI SPESS. 8 MM.

| Codice Art.     | Descrizione                        | L.P. |
|-----------------|------------------------------------|------|
| EUTAPX81020QF   | Targa Quadra cm.10x20 con 2 fori   | 12   |
| EUTAPX81520QF   | Targa Quadra cm.15x20 con 4 fori   | 13   |
| EUTAPX83020QF   | Targa Quadra cm.30x20 con 4 fori   | 16   |
| EUTAPX83525QF   | Targa Quadra cm.35x25 con 4 fori   | 24   |
| EUTAPX84030QF   | Targa Quadra cm.40x30 con 4 fori   | 33   |
| EUTAPX85025QF   | Targa Quadra cm.50x25 con 4 fori   | 34   |
| EUTAPX85035QF   | Targa Quadra cm.50x35 con 4 fori   | 50   |
| EUTAPX85050QF   | Targa Quadra cm.50x50 con 4 fori   | 65   |
| EUTAPX86040QF   | Targa Quadra cm.60x40 con 4 fori   | 75   |
| EUTAPX87050QF   | Targa Quadra cm.70x50 con 4 fori   | 85   |
| EUTAPX810050QF  | Targa Quadra cm.100x50 con 4 fori  | 110  |
| EUTAPX815050QF  | Targa Quadra cm.150x50 con 6 fori  | 130  |
| EUTAPX820050QF  | Targa Quadra cm.200x50 con 6 fori  | 175  |
| EUTAPX830050QF  | Targa Quadra cm.300x50 con 8 fori  | 250  |
| EUTAPX810070QF  | Targa Quadra cm.100x70 con 4 fori  | 135  |
| EUTAPX815070QF  | Targa Quadra cm.150x70 con 6 fori  | 190  |
| EUTAPX820070QF  | Targa Quadra cm.200x70 con 6 fori  | 250  |
| EUTAPX830066QF  | Targa Quadra cm.300x66 con 8 fori  | 350  |
| EUTAPX8100100QF | Targa Quadra cm.100x100 con 4 fori | 175  |
| EUTAPX8150100QF | Targa Quadra cm.150x100 con 6 fori | 250  |
| EUTAPX8200100QF | Targa Quadra cm.200x100 con 6 fori | 350  |
| EUTAPX8300100QF | Targa Quadra cm.300x100 con 8 fori | 525  |

## TARGHE ANGOLO QUADRO TRASP. SENZA FORI SPESS. 8 MM.

| Codice Art.    | Descrizione                        | L.P. |
|----------------|------------------------------------|------|
| EUTAPX81020Q   | Targa Quadra cm.10x20 senza fori   | 12   |
| EUTAPX81520Q   | Targa Quadra cm.15x20 senza fori   | 13   |
| EUTAPX83020Q   | Targa Quadra cm.30x20 senza fori   | 16   |
| EUTAPX83525Q   | Targa Quadra cm.35x25 senza fori   | 24   |
| EUTAPX84030Q   | Targa Quadra cm.40x30 senza fori   | 33   |
| EUTAPX85025Q   | Targa Quadra cm.50x25 senza fori   | 34   |
| EUTAPX85035Q   | Targa Quadra cm.50x35 senza fori   | 50   |
| EUTAPX85050Q   | Targa Quadra cm.50x50 senza fori   | 65   |
| EUTAPX86040Q   | Targa Quadra cm.60x40 senza fori   | 75   |
| EUTAPX87050Q   | Targa Quadra cm.70x50 senza fori   | 85   |
| EUTAPX810050Q  | Targa Quadra cm.100x50 senza fori  | 110  |
| EUTAPX815050Q  | Targa Quadra cm.150x50 senza fori  | 130  |
| EUTAPX820050Q  | Targa Quadra cm.200x50 senza fori  | 175  |
| EUTAPX830050Q  | Targa Quadra cm.300x50 senza fori  | 250  |
| EUTAPX810070Q  | Targa Quadra cm.100x70 senza fori  | 135  |
| EUTAPX815070Q  | Targa Quadra cm.150x70 senza fori  | 190  |
| EUTAPX820070Q  | Targa Quadra cm.200x70 senza fori  | 250  |
| EUTAPX830066Q  | Targa Quadra cm.300x66 senza fori  | 350  |
| EUTAPX8100100Q | Targa Quadra cm.100x100 senza fori | 175  |
| EUTAPX8150100Q | Targa Quadra cm.150x100 senza fori | 250  |
| EUTAPX8200100Q | Targa Quadra cm.200x100 senza fori | 350  |
| EUTAPX8300100Q | Targa Quadra cm.300x100 senza fori | 525  |

NOSTRA PRODUZIONE  
ALTRE VARIANTI E MISURE SU RICHIESTA

# TUTTO TARGHE SU MISURA



CON FORI



SENZA FORI

GRAZIE AI MACCHINARI CNC A TAGLIO LASER POSSIAMO REALIZZARE SU RICHIESTA TARGHE IN PERSPEX DI DIVERSE DIMENSIONI, SPESSORI E VARIANTI DI COLORE. È TUTTO PERSONALIZZABILE, ANCHE IL NUMERO DEI FORI PER IL FISSAGGIO. È SUFFICIENTE SAPERE IL QUANTITATIVO ED IN MENO DI 24 ORE IL VOSTRO PREVENTIVO SARÀ PRONTO.

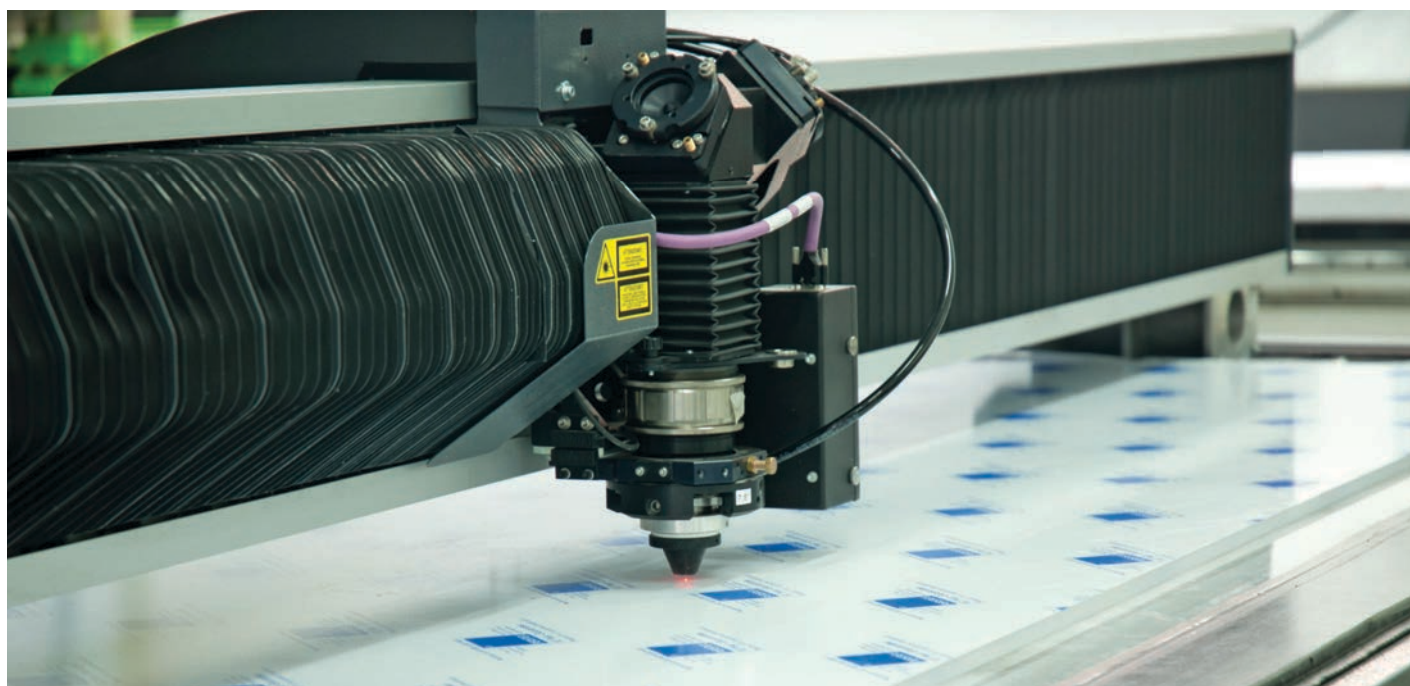

# TUTTO TARGHE A BANDIERA

Targhe a bandiera realizzate in Perspex spessore mm. 5 con fori per il fissaggio a parete, disponibili nelle tre varianti di colore nero opaco, fumè e trasparente.

Perspex flag plates thickness mm. 5 with wall mounting holes, available in three different colors black matt, fumè and transparent.



TRASPARENTE



NERO OPACO

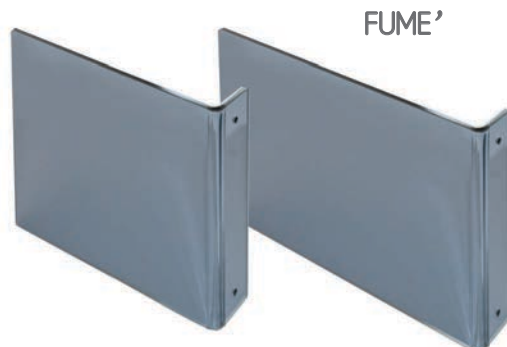

FUMÈ

## SCHEDA TECNICA

| Codice Articolo | Colore      | Formato cm. | L.P. |
|-----------------|-------------|-------------|------|
| EUTAPXBANM1212  | Nero opaco  | 12x12       | 15   |
| EUTAPXBANM1215  | Nero opaco  | 12x15       | 16   |
| EUTAPXBANM1515  | Nero opaco  | 15x15       | 17   |
| EUTAPXBANM2015  | Nero opaco  | 20x15       | 18   |
| EUTAPXBANM2020  | Nero opaco  | 20x20       | 19   |
| EUTAPXBAFU1212  | Fumè        | 12x12       | 15   |
| EUTAPXBAFU1215  | Fumè        | 12x15       | 16   |
| EUTAPXBAFU1515  | Fumè        | 15x15       | 17   |
| EUTAPXBAFU2015  | Fumè        | 20x15       | 18   |
| EUTAPXBAFU2020  | Fumè        | 20x20       | 19   |
| EUTAPXBATR1212  | Trasparente | 12x12       | 15   |
| EUTAPXBATR1215  | Trasparente | 12x15       | 16   |
| EUTAPXBATR1515  | Trasparente | 15x15       | 17   |
| EUTAPXBATR2015  | Trasparente | 20x15       | 18   |
| EUTAPXBATR2020  | Trasparente | 20x20       | 19   |



# TUTTO TARGHE PITTOGRAMMI

Pannelli in dibond spessore mm. 3 per segnaletica da interni, disponibili in diverse finiture. Dimensioni singolo pezzo cm. 12x15. Possibilità di realizzare altri pittogrammi su richiesta.

Dibond panels thickness mm. 3 for indoor signage, available in different finishes. Single piece size cm. 12x15. Possibility of creating other pictograms on request.



## SCHEDA TECNICA

| Codice Art. | Finitura          | L.P. |
|-------------|-------------------|------|
| EUTAEBOSPI1 | Oro Specchio      | 32   |
| EUTAEBSPPI1 | Argento Specchio  | 32   |
| EUTAEBBFP1  | Spazzolato Silver | 32   |
| EUTAEBOSPI4 | Oro Specchio      | 32   |
| EUTAEBSPPI4 | Argento Specchio  | 32   |
| EUTAEBBFP4  | Spazzolato Silver | 32   |
| EUTAEBOSPI9 | Oro Specchio      | 32   |
| EUTAEBSPPI9 | Argento Specchio  | 32   |
| EUTAEBBFP9  | Spazzolato Silver | 32   |
| EUTAEBOSPI8 | Oro Specchio      | 32   |
| EUTAEBSPPI8 | Argento Specchio  | 32   |
| EUTAEBBFP8  | Spazzolato Silver | 32   |
| EUTAEBOSPI6 | Oro Specchio      | 32   |
| EUTAEBSPPI6 | Argento Specchio  | 32   |
| EUTAEBBFP6  | Spazzolato Silver | 32   |

## SCHEDA TECNICA

| Codice Art.  | Finitura          | L.P. |
|--------------|-------------------|------|
| EUTAEBOSPI7  | Oro Specchio      | 32   |
| EUTAEBSPPI7  | Argento Specchio  | 32   |
| EUTAEBBFP7   | Spazzolato Silver | 32   |
| EUTAEBOSPI10 | Oro Specchio      | 32   |
| EUTAEBSPPI10 | Argento Specchio  | 32   |
| EUTAEBBFP10  | Spazzolato Silver | 32   |
| EUTAEBOSPI5  | Oro Specchio      | 32   |
| EUTAEBSPPI5  | Argento Specchio  | 32   |
| EUTAEBBFP5   | Spazzolato Silver | 32   |
| EUTAEBOSPI3  | Oro Specchio      | 32   |
| EUTAEBSPPI3  | Argento Specchio  | 32   |
| EUTAEBBFP3   | Spazzolato Silver | 32   |
| EUTAEBOSPI2  | Oro Specchio      | 32   |
| EUTAEBSPPI2  | Argento Specchio  | 32   |
| EUTAEBBFP2   | Spazzolato Silver | 32   |

NOSTRA PRODUZIONE  
ALTRE VARIANTI E MISURE SU RICHIESTA

# COPRIVITE

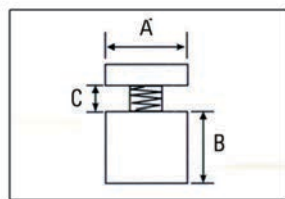

## COPRIVITE ALLUMINIO

BLACK



UFAG15BK

WHITE



UFAG15WT

SATIN



UFAG15ST



UFAG19BK



UFAG19WT



UFAG19ST



UFAY2512BK

BLACK



UFAY2512ORO

GOLD



UFAY2512CRO

CHROME



UFAY2512BK

BLACK



UFAY2512ORO

GOLD



UFAY2512CRO

CHROME

## COPRIVITE OTTONE

CHROME



UFCA106CRO

SATIN



UFCA106SAT

GOLD



UFCA106ORO



UFCA126CRO



UFCA126SAT



UFCA126ORO



UFCA156CRO



UFCA156SAT



UFCA156ORO



UFCA196CRO



UFCA196SAT



UFCA196ORO



UFCA256CRO



UFCA256SAT



UFCA256ORO

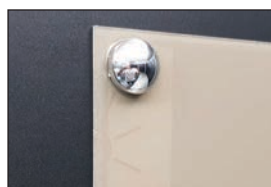

### COPRIVITE MM. 10/12/15/19/25 X 6

| Codice Art. | Descrizione                                  | Dimens. mm |   |   | L.P. Cad. |
|-------------|--|------------|---|---|-----------|
|             |  | A          | B | C |           |
| UFCA106CRO  | Coprivite cromo lucido mm.10x6               | 10         | 0 | 0 | 2,60      |
| UFCA106ORO  | Coprivite oro lucido mm.10x6                 | 10         | 0 | 0 | 3,00      |
| UFCA106SAT  | Coprivite argento satinato mm.10x6           | 10         | 0 | 0 | 2,80      |
| UFCA126CRO  | Coprivite cromo lucido mm.12x6               | 12         | 0 | 0 | 2,90      |
| UFCA126ORO  | Coprivite oro lucido mm.12x6                 | 12         | 0 | 0 | 3,30      |
| UFCA126SAT  | Coprivite argento satinato mm.12x6           | 12         | 0 | 0 | 3,10      |
| UFCA156CRO  | Coprivite cromo lucido mm.15x6               | 15         | 0 | 0 | 3,20      |
| UFCA156ORO  | Coprivite oro lucido mm.15x6                 | 15         | 0 | 0 | 3,30      |
| UFCA156SAT  | Coprivite argento satinato mm.15x6           | 15         | 0 | 0 | 3,60      |
| UFAG15BK    | Coprivite nero mm. 15x6                      | 15         | 0 | 0 | 2,80      |
| UFAG15WT    | Coprivite bianco mm. 15x6                    | 15         | 0 | 0 | 2,80      |
| UFAG15ST    | Coprivite satinato mm. 15x6                  | 15         | 0 | 0 | 2,80      |
| UFCA196CRO  | Coprivite cromo lucido mm.19x6               | 19         | 0 | 0 | 3,60      |
| UFCA196ORO  | Coprivite oro lucido mm.19x6                 | 19         | 0 | 0 | 4,40      |
| UFCA196SAT  | Coprivite argento satinato mm.19x6           | 19         | 0 | 0 | 3,80      |
| UFAG19BK    | Coprivite nero mm. 19x6                      | 19         | 0 | 0 | 3,00      |
| UFAG19WT    | Coprivite bianco mm. 19x6                    | 19         | 0 | 0 | 3,00      |
| UFAG19ST    | Coprivite satinato mm. 19x6                  | 19         | 0 | 0 | 3,00      |
| UFCA256CRO  | Coprivite cromo lucido mm.25x6               | 25         | 0 | 0 | 4,80      |
| UFCA256ORO  | Coprivite oro lucido mm. 25x6                | 25         | 0 | 0 | 5,50      |
| UFCA256SAT  | Coprivite argento satinato mm. 25x6          | 25         | 0 | 0 | 5,10      |
| UFAY2512CRO | Coprivite semisferico cromo lucido mm. 25x12 | 25         | 0 | 0 | 5,60      |
| UFAY2512BK  | Coprivite semisferico nero mm. 25x12         | 25         | 0 | 0 | 5,20      |
| UFAY2512ORO | Coprivite semisferico oro mm. 25x12          | 25         | 0 | 0 | 5,20      |

# DISTANZIALI

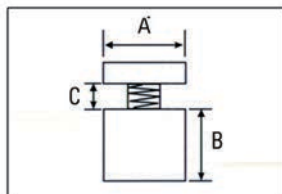

VENUTI IN  
CONFEZIONE  
DA 4 PZ.



## DISTANZIALI PER TARGHE SPESS. MAX MM. 5

| Codice Articolo | Descrizione                            | Dimensioni mm |    |   | L.P./Cad |
|-----------------|--|---------------|----|---|----------|
|                 |  | A             | B  | C |          |
| UFCA1313CRO     | Distanziale cromo lucido mm. 13x13     | 13            | 13 | 5 | 3,00     |
| UFCA1313ORO     | Distanziale oro cromo mm. 13x13        | 13            | 13 | 5 | 3,00     |
| UFCA1313SAT     | Distanziale argento satinato mm. 13x13 | 13            | 13 | 5 | 3,00     |
| UFCA1313ROS     | Distanziale rosso satinato mm. 13x13   | 13            | 13 | 5 | 3,00     |
| UFCA1313BLU     | Distanziale blu satinato mm. 13x13     | 13            | 13 | 5 | 3,00     |
| UFCA1313NE      | Distanziale nero satinato mm. 13x13    | 13            | 13 | 5 | 3,00     |
| UFCA1313GU      | Distanziale antracite mm. 13x13        | 13            | 13 | 5 | 3,00     |
| UFCA1313WT      | Distanziale bianco mm. 13x13           | 13            | 13 | 5 | 3,00     |

## DISTANZIALI PER TARGHE SPESS. MAX MM. 10

| Codice Articolo | Descrizione                            | Dimensioni mm |    |    | L.P./Cad |
|-----------------|--|---------------|----|----|----------|
|                 |  | A             | B  | C  |          |
| UFCA1319CRO     | Distanziale cromo lucido mm. 13x19     | 13            | 19 | 10 | 3,60     |
| UFCA1319BR      | Distanziale bronzo mm. 13x19           | 13            | 19 | 10 | 3,60     |
| UFCA1319ORO     | Distanziale oro cromo mm. 13x19        | 13            | 19 | 10 | 3,60     |
| UFCA1319SAT     | Distanziale argento satinato mm. 13x19 | 13            | 19 | 10 | 3,60     |
| UFCA1319ROS     | Distanziale rosso satinato mm. 13x19   | 13            | 19 | 10 | 3,60     |
| UFCA1319BLU     | Distanziale blu satinato mm. 13x19     | 13            | 19 | 10 | 3,60     |
| UFCA1319NE      | Distanziale nero satinato mm. 13x19    | 13            | 19 | 10 | 3,60     |
| UFCA1319GU      | Distanziale antracite mm. 13x19        | 13            | 19 | 10 | 3,60     |
| UFCA1319WT      | Distanziale bianco mm. 13x19           | 13            | 19 | 10 | 3,60     |



## DISTANZIALI PER TARGHE SPESS. MAX MM. 10

| Codice Articolo | Descrizione                            | Dimensioni mm |    |    | L.P./Cad |
|-----------------|--|---------------|----|----|----------|
|                 |  | A             | B  | C  |          |
| UFCA1520CRO     | Distanziale cromo lucido mm. 15x20     | 15            | 20 | 10 | 4,80     |
| UFCA1520ORO     | Distanziale oro cromo mm. 15x20        | 15            | 20 | 10 | 4,80     |
| UFCA1520SAT     | Distanziale argento satinato mm. 15x20 | 15            | 20 | 10 | 4,80     |
| UFCA1520ROS     | Distanziale rosso satinato mm. 15x20   | 15            | 20 | 10 | 4,80     |
| UFCA1520BLU     | Distanziale blu satinato mm. 15x20     | 15            | 20 | 10 | 4,80     |
| UFCA1520NE      | Distanziale nero satinato mm. 15x20    | 15            | 20 | 10 | 4,80     |
| UFCA1520GU      | Distanziale antracite mm. 15x20        | 15            | 20 | 10 | 4,80     |
| UFCA1520WT      | Distanziale bianco mm. 15x20           | 15            | 20 | 10 | 4,80     |



## DISTANZIALI PER TARGHE SPESS. MAX MM. 15

| Codice Articolo | Descrizione                            | Dimensioni mm |    |    | L.P./Cad |
|-----------------|--|---------------|----|----|----------|
|                 |  | A             | B  | C  |          |
| UFCA1525CRO     | Distanziale cromo lucido mm. 15x25     | 15            | 25 | 15 | 5,40     |
| UFCA1525ORO     | Distanziale oro cromo mm. 15x25        | 15            | 25 | 15 | 5,40     |
| UFCA1525SAT     | Distanziale argento satinato mm. 15x25 | 15            | 25 | 15 | 5,40     |
| UFCA1525ROS     | Distanziale rosso satinato mm. 15x25   | 15            | 25 | 15 | 5,40     |
| UFCA1525BLU     | Distanziale blu satinato mm. 15x25     | 15            | 25 | 15 | 5,40     |
| UFCA1525NE      | Distanziale nero satinato mm. 15x25    | 15            | 25 | 15 | 5,40     |
| UFCA1525GU      | Distanziale antracite mm. 15x25        | 15            | 25 | 15 | 5,40     |
| UFCA1525WT      | Distanziale bianco mm. 15x25           | 15            | 25 | 15 | 5,40     |



## DISTANZIALI PER TARGHE SPESS. MAX MM. 15

| Codice Articolo | Descrizione                            | Dimensioni mm |    |    | L.P./Cad |
|-----------------|--|---------------|----|----|----------|
|                 |  | A             | B  | C  |          |
| UFCA1925CRO     | Distanziale cromo lucido mm. 19x25     | 19            | 25 | 15 | 6,00     |
| UFCA1925BR      | Distanziale bronzo mm. 19x25           | 19            | 25 | 15 | 6,00     |
| UFCA1925ORO     | Distanziale oro cromo mm. 19x25        | 19            | 25 | 15 | 6,00     |
| UFCA1925SAT     | Distanziale argento satinato mm. 19x25 | 19            | 25 | 15 | 6,00     |
| UFCA1925ROS     | Distanziale rosso satinato mm. 19x25   | 19            | 25 | 15 | 6,00     |
| UFCA1925BLU     | Distanziale blu satinato mm. 19x25     | 19            | 25 | 15 | 6,00     |
| UFCA1925NE      | Distanziale nero satinato mm. 19x25    | 19            | 25 | 15 | 6,00     |
| UFCA1925GU      | Distanziale antracite mm. 19x25        | 19            | 25 | 15 | 6,00     |
| UFCA1925WT      | Distanziale bianco mm. 19x25           | 19            | 25 | 15 | 6,00     |



## DISTANZIALI PER TARGHE SPESS. MAX MM. 20

| Codice Articolo | Descrizione                            | Dimensioni mm |    |    | L.P./Cad |
|-----------------|--|---------------|----|----|----------|
|                 |  | A             | B  | C  |          |
| UFCA2530CRO     | Distanziale cromo lucido mm. 25x30     | 25            | 30 | 20 | 7,40     |
| UFCA2530BR      | Distanziale bronzo mm. 25x30           | 25            | 30 | 20 | 7,40     |
| UFCA2530ORO     | Distanziale oro cromo mm. 25x30        | 25            | 30 | 20 | 7,40     |
| UFCA2530SAT     | Distanziale argento satinato mm. 25x30 | 25            | 30 | 20 | 7,40     |
| UFCA2530NE      | Distanziale nero satinato mm. 25x30    | 25            | 30 | 20 | 7,40     |



## DISTANZIALI PER TARGHE SPESS. MAX MM. 25

| Codice Art. | Descrizione                             | Dimensioni mm |    |    | L.P./Cad |
|-------------|---|---------------|----|----|----------|
|             |   | A             | B  | C  |          |
| UFCA2550CRO | Distanziale cromo lucido dim. mm. 25x50 | 25            | 50 | 25 | 29,00    |
| UFCA2550ORO | Distanziale oro satinato dim. mm. 25x50 | 25            | 50 | 25 | 32,00    |
| UFCA2550SAT | Distanziale argento satinato mm. 25x50  | 25            | 50 | 25 | 30,00    |



## DISTANZIALI PER TARGHE SPESS. MAX MM. 25

| Codice Art. | Descrizione                             | Dimensioni mm |    |    | L.P./Cad |
|-------------|---|---------------|----|----|----------|
|             |   | A             | B  | C  |          |
| UFCA2575CRO | Distanziale cromo lucido dim. mm. 25x75 | 25            | 75 | 25 | 35,00    |
| UFCA2575ORO | Distanziale oro satinato dim. mm. 25x75 | 25            | 75 | 25 | 38,00    |
| UFCA2575SAT | Distanziale argento satinato mm. 25x75  | 25            | 75 | 25 | 36,00    |

# DISTANZIALI IN PLASTICA TRASPARENTE



19x19



19x25



25x25



13x19



13x13

## SCHEDA TECNICA

| Codice Articolo | Descrizione                                   | Dimensioni mm |    |    | L.P./Cad |
|-----------------|---|---------------|----|----|----------|
|                 |   | A             | B  | C  |          |
| UFAS1313        | Distanziale in plastica trasparente mm. 13x13 | 13            | 13 | 5  | 3,80     |
| UFAS1319        | Distanziale in plastica trasparente mm. 13x19 | 13            | 19 | 10 | 4,20     |
| UFAS1919        | Distanziale in plastica trasparente mm. 19x19 | 19            | 19 | 12 | 5,00     |
| UFAS1925        | Distanziale in plastica trasparente mm. 19x25 | 19            | 25 | 15 | 5,40     |
| UFAS2525        | Distanziale in plastica trasparente mm. 25x25 | 25            | 25 | 15 | 6,60     |



# DISTANZIALI

## SCHEMA TECNICA

| Codice Art. | Descrizione                          | Dimensioni mm |    |   | L.P./Cad |
|-------------|--------------------------------------|---------------|----|---|----------|
|             |                                      | A             | B  | C |          |
| UFSA1616ST  | Distanz. argento satinato mm. 16x16  | 16            | 16 | 8 | 5,60     |
| UFSA1616CP  | Distanz. cromo lucido dim. mm. 16x16 | 16            | 16 | 8 | 6,00     |

## SCHEMA TECNICA

| Codice Art. | Descrizione                          | Dimensioni mm |    |    | L.P./Cad |
|-------------|--------------------------------------|---------------|----|----|----------|
|             |                                      | A             | B  | C  |          |
| UFSA1625ST  | Distanz. argento satinato mm. 16x25  | 16            | 25 | 12 | 6,10     |
| UFSA1625CP  | Distanz. cromo lucido dim. mm. 16x25 | 16            | 25 | 12 | 6,50     |

## SCHEMA TECNICA

| Codice Art. | Descrizione                          | Dimensioni mm |    |    | L.P./Cad |
|-------------|--------------------------------------|---------------|----|----|----------|
|             |                                      | A             | B  | C  |          |
| UFSA1640ST  | Distanz. argento satinato mm. 16x40  | 16            | 40 | 20 | 6,90     |
| UFSA1640CP  | Distanz. cromo lucido dim. mm. 16x40 | 16            | 40 | 20 | 7,40     |



## SCHEMA TECNICA

| Codice Art. | Descrizione                         | Dimensioni mm |    |    | L.P./Cad |
|-------------|-------------------------------------|---------------|----|----|----------|
|             |                                     | A             | B  | C  |          |
| UFSA1925ST  | Distanz. argento satinato mm. 19x25 | 19            | 25 | 12 | 6,20     |
| UFSA1925CP  | Distanz. cromo lucido mm. 19x25     | 19            | 25 | 12 | 6,60     |

## SCHEMA TECNICA

| Codice Art. | Descrizione                          | Dimensioni mm |    |    | L.P./Cad |
|-------------|--------------------------------------|---------------|----|----|----------|
|             |                                      | A             | B  | C  |          |
| UFSA2525ST  | Distanz. argento satinato mm. 25x25  | 25            | 25 | 12 | 9,40     |
| UFSA2525CP  | Distanz. cromo lucido dim. mm. 25x25 | 25            | 25 | 12 | 10,20    |

## SCHEMA TECNICA

| Codice Art. | Descrizione                          | Dimensioni mm |    |    | L.P./Cad |
|-------------|--------------------------------------|---------------|----|----|----------|
|             |                                      | A             | B  | C  |          |
| UFSA2540ST  | Distanz. argento satinato mm. 25x40  | 25            | 40 | 20 | 12,00    |
| UFSA2540CP  | Distanz. cromo lucido dim. mm. 25x40 | 25            | 40 | 20 | 13,00    |

## SCHEMA TECNICA

| Codice Art. | Descrizione                          | Dimensioni mm |    |    | L.P./Cad |
|-------------|--------------------------------------|---------------|----|----|----------|
|             |                                      | A             | B  | C  |          |
| UFSA2551ST  | Distanz. argento satinato mm. 25x51  | 25            | 51 | 25 | 13,10    |
| UFSA2551CP  | Distanz. cromo lucido dim. mm. 25x51 | 25            | 51 | 25 | 14,60    |



## SCHEMA TECNICA

| Codice Art. | Descrizione                          | Dimensioni mm |    |    | L.P./Cad |
|-------------|--------------------------------------|---------------|----|----|----------|
|             |                                      | A             | B  | C  |          |
| UFSA3225ST  | Distanz. argento satinato mm. 32x25  | 32            | 25 | 12 | 11,80    |
| UFSA3225CP  | Distanz. cromo lucido dim. mm. 32x25 | 32            | 25 | 12 | 12,30    |

## SCHEMA TECNICA

| Codice Art. | Descrizione                          | Dimensioni mm |    |    | L.P./Cad |
|-------------|--------------------------------------|---------------|----|----|----------|
|             |                                      | A             | B  | C  |          |
| UFSA3240ST  | Distanz. argento satinato mm. 32x40  | 32            | 40 | 20 | 14,20    |
| UFSA3240CP  | Distanz. cromo lucido dim. mm. 32x40 | 32            | 40 | 20 | 15,90    |

## SCHEMA TECNICA

| Codice Art. | Descrizione                          | Dimensioni mm |    |    | L.P./Cad |
|-------------|--------------------------------------|---------------|----|----|----------|
|             |                                      | A             | B  | C  |          |
| UFSA3251ST  | Distanz. argento satinato mm. 32x51  | 32            | 51 | 25 | 15,50    |
| UFSA3251CP  | Distanz. cromo lucido dim. mm. 32x51 | 32            | 51 | 25 | 18,00    |



## SCHEMA TECNICA

| Codice Art. | Descrizione                      | Dim. mm |    |   | L.P./Cad |
|-------------|----------------------------------|---------|----|---|----------|
|             |                                  | A       | B  | C |          |
| UFGR1614CP  | Distanz. cromo lucido mm. 16x14  | 16      | 14 | 8 | 6,50     |
| UFGR1614SS  | Distanz. argento satin mm. 16x14 | 16      | 14 | 8 | 7,20     |

## SCHEMA TECNICA

| Codice Art. | Descrizione                      | Dim. mm |    |    | L.P./Cad |
|-------------|----------------------------------|---------|----|----|----------|
|             |                                  | A       | B  | C  |          |
| UFGR1625CP  | Distanz. cromo lucido mm. 16x25  | 16      | 25 | 15 | 9,40     |
| UFGR1625SS  | Distanz. argento satin mm. 16x25 | 16      | 25 | 15 | 10,00    |

## SCHEMA TECNICA

| Codice Art. | Descrizione                      | Dim. mm |    |    | L.P./Cad |
|-------------|----------------------------------|---------|----|----|----------|
|             |                                  | A       | B  | C  |          |
| UFGR2525CP  | Distanz. cromo lucido mm. 25x25  | 25      | 25 | 20 | 19,90    |
| UFGR2525SS  | Distanz. argento satin mm. 25x25 | 25      | 25 | 20 | 20,60    |

## SCHEMA TECNICA

| Codice Art. | Descrizione                      | Dim. mm |    |    | L.P./Cad |
|-------------|----------------------------------|---------|----|----|----------|
|             |                                  | A       | B  | C  |          |
| UFGR2550CP  | Distanz. cromo lucido mm. 25x50  | 25      | 50 | 25 | 29,30    |
| UFGR2550SS  | Distanz. argento satin mm. 25x50 | 25      | 50 | 25 | 30,00    |



## DISTANZIALI SERIE OTTONE



### SCHEMA TECNICA

| Codice Art. | Descrizione                      | Dim. mm |    |    | L.P./Cad |
|-------------|----------------------------------|---------|----|----|----------|
|             |                                  | A       | B  | C  |          |
| UFCH1623CP  | Distanz. cromo lucido mm. 16x23  | 16      | 23 | 12 | 7,20     |
| UFCH1623BG  | Distanz. oro lucido mm. 16x23    | 16      | 23 | 12 | 8,70     |
| UFCH1623SS  | Distanz. argento satin mm. 16x23 | 16      | 23 | 12 | 7,50     |

### SCHEMA TECNICA

| Codice Art. | Descrizione                      | Dim. mm |    |    | L.P./Cad |
|-------------|----------------------------------|---------|----|----|----------|
|             |                                  | A       | B  | C  |          |
| UFCH2327CP  | Distanz. cromo lucido mm. 23x27  | 23      | 27 | 20 | 10,80    |
| UFCH2327BG  | Distanz. oro lucido mm. 23x27    | 23      | 27 | 20 | 12,90    |
| UFCH2327SS  | Distanz. argento satin mm. 23x27 | 23      | 27 | 20 | 11,60    |

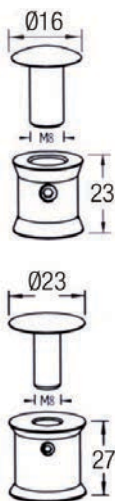

## DISTANZIALI SERIE ALLUMINIO



### SCHEMA TECNICA

| Codice Art. | Descrizione                      | Dim. mm |    |    | L.P./Cad |
|-------------|----------------------------------|---------|----|----|----------|
|             |                                  | A       | B  | C  |          |
| UFACH1623CP | Distanz. cromo lucido mm. 16x23  | 16      | 23 | 12 | 5,00     |
| UFACH1623BG | Distanz. oro lucido mm. 16x23    | 16      | 23 | 12 | 5,00     |
| UFACH1623SS | Distanz. argento satin mm. 16x23 | 16      | 23 | 12 | 5,00     |

### SCHEMA TECNICA

| Codice Art. | Descrizione                      | Dim. mm |    |    | L.P./Cad |
|-------------|----------------------------------|---------|----|----|----------|
|             |                                  | A       | B  | C  |          |
| UFACH2327CP | Distanz. cromo lucido mm. 23x27  | 23      | 27 | 20 | 8,00     |
| UFACH2327BG | Distanz. oro lucido mm. 23x27    | 23      | 27 | 20 | 8,00     |
| UFACH2327SS | Distanz. argento satin mm. 23x27 | 23      | 27 | 20 | 8,00     |

## DISTANZIALI PER TARGHE SERIE ACCIAIO

### SCHEMA TECNICA

| Codice Articolo | Descrizione                                       | Dimensioni mm |    |    | L.P./Cad |
|-----------------|---|---------------|----|----|----------|
|                 |   | A             | B  | C  |          |
| UFSS1319        | Distanz. acciaio mm. 13x19<br>confezione da 4 pz. | 13            | 19 | 10 | 6,50     |
| UFSS1925        | Distanz. acciaio mm. 19x25                        | 19            | 25 | 15 | 10,70    |
| UFSS2525        | Distanz. acciaio mm. 25x25                        | 25            | 25 | 15 | 17,80    |

### SCHEMA TECNICA

| Codice Articolo | Descrizione                | Dimensioni mm |    |      | L.P./Cad |
|-----------------|----------------------------|---------------|----|------|----------|
|                 |                            | A             | B  | C    |          |
| UFSS1320        | Distanz. acciaio mm. 13x20 | 13            | 20 | 10   | 4,80     |
| UFSS1820        | Distanz. acciaio mm. 18x20 | 18            | 20 | 8/10 | 8,60     |



# DISTANZIALI

## DISTANZIALI SOTTILI QUADRI

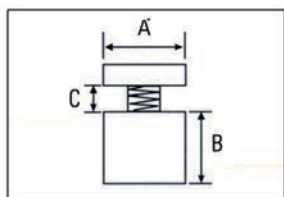

NERO SATINATO



ORO SATINATO



ARGENTO SATINATO

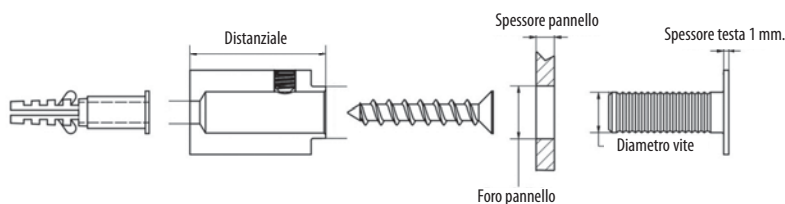

### SCHEDA TECNICA

| Codice Articolo | Descrizione                         | Dimensioni mm |    |      | L.P./Cad |
|-----------------|-------------------------------------|---------------|----|------|----------|
|                 |                                     | A             | B  | C    |          |
| UFCA1626ST      | Distanz. Argento satinato mm. 16x26 | 16            | 26 | 3/12 | 10,70    |
| UFCA1626BK      | Distanz. Nero satinato mm. 16x26    | 16            | 26 | 3/12 | 10,70    |
| UFCA1626YE      | Distanz. Oro satinato mm. 16x26     | 16            | 26 | 3/12 | 10,70    |

## DISTANZIALI SOTTILI TONDI



NERO SATINATO



ORO SATINATO



ARGENTO SATINATO

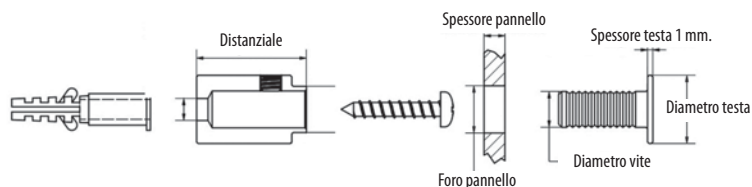

### SCHEDA TECNICA

| Codice Articolo | Descrizione                         | Dimensioni mm |    |     | L.P./Cad |
|-----------------|-------------------------------------|---------------|----|-----|----------|
|                 |                                     | A             | B  | C   |          |
| UFCA1321ST      | Distanz. Argento satinato mm. 13x21 | 13            | 21 | 3/8 | 6,20     |
| UFCA1321BK      | Distanz. Nero satinato mm. 13x21    | 13            | 21 | 3/8 | 6,20     |
| UFCA1321YE      | Distanz. Oro satinato mm. 13x21     | 13            | 21 | 3/8 | 6,20     |

### SCHEDA TECNICA

| Codice Articolo | Descrizione                         | Dimensioni mm |    |      | L.P./Cad |
|-----------------|-------------------------------------|---------------|----|------|----------|
|                 |                                     | A             | B  | C    |          |
| UFCA1926ST      | Distanz. Argento satinato mm. 19x26 | 19            | 26 | 3/12 | 8,60     |
| UFCA1926BK      | Distanz. Nero satinato mm. 19x26    | 19            | 26 | 3/12 | 8,60     |
| UFCA1926YE      | Distanz. Oro satinato mm. 19x26     | 19            | 26 | 3/12 | 8,60     |



# DISTANZIALI

## DISTANZIALI PERIMETRALI

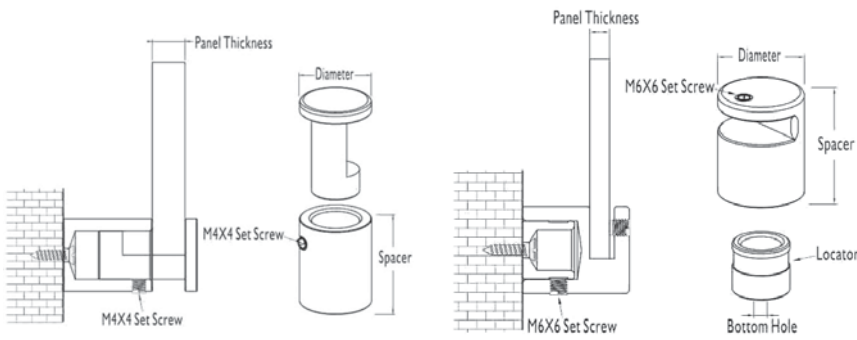

UFPE1619 - EUPE1925

UFPE2537 - EUPE3037

### SCHEDA TECNICA

| Cod. Art.  | Descrizione                  | Finitura         | Dimensioni mm |    |   | L.P./Cad |
|------------|------------------------------|------------------|---------------|----|---|----------|
|            |                              |                  | A             | B  | C |          |
| UFPE1619AS | Distanz. perimetro mm. 16x19 | Argento satinato | 16            | 19 | 6 | 5,80     |
| UFPE1925AS | Distanz. perimetro mm. 19x25 | Argento satinato | 19            | 25 | 9 | 8,70     |
| UFPE2537AS | Distanz. perimetro mm. 25x37 | Argento satinato | 25            | 37 | 8 | 8,00     |
| UFPE3037AS | Distanz. perimetro mm. 30x37 | Argento satinato | 30            | 37 | 8 | 10,90    |
| UFPE1619CR | Distanz. Perimetro mm. 16x19 | argento cromato  | 16            | 19 | 6 | 6,00     |
| UFPE1925CR | Distanz. Perimetro mm. 19x25 | argento cromato  | 19            | 25 | 9 | 9,20     |
| UFPE2537CR | Distanz. Perimetro mm. 25x37 | argento cromato  | 25            | 37 | 8 | 8,40     |
| UFPE3037CR | Distanz. Perimetro mm. 30x37 | argento cromato  | 30            | 37 | 8 | 11,40    |



UFPE2537  
EUPE3037



UFPE2537CR  
EUPE3037CR



UFPE1619  
EUPE1925

## DISTANZIALI PERIMETRALI ANTIFURTO

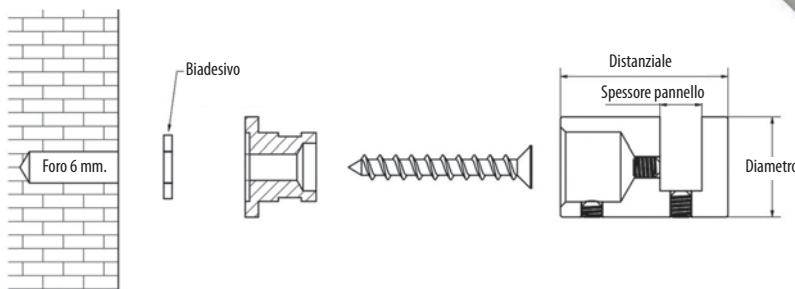

ARGENTO SATINATO



Fissaggio pannello dal lato posteriore

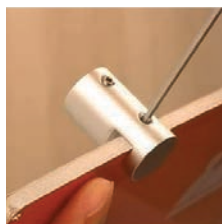

Fissaggio pannello dal bordo

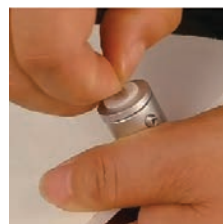

Biadesivo di fissaggio

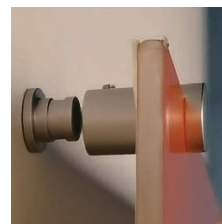

Posizionamento e fissaggio



### SCHEDA TECNICA

| Codice Articolo | Descrizione                         | Dimensioni mm |    |     | L.P./Cad |
|-----------------|-------------------------------------|---------------|----|-----|----------|
|                 |                                     | A             | B  | C   |          |
| UFC1932AST      | Distanz. Argento satinato mm. 19x32 | 19            | 32 | 3/8 | 11,00    |

# DISTANZIALI PERIMETRALI ACCIAIO



ARGENTO SATINATO



Foro inferiore

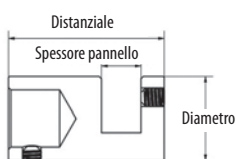

## SCHEMA TECNICA

| Codice Articolo | Descrizione                   | Dimensioni mm |    |     | L.P./Cad |
|-----------------|-------------------------------|---------------|----|-----|----------|
|                 |                               | A             | B  | C   |          |
| UFSSC1834       | Distanziali acciaio mm. 18x34 | 18            | 34 | 2/8 | 14,50    |
| UFSSC3034       | Distanziali acciaio mm. 30x34 | 30            | 34 | 2/8 | 23,50    |

## KIT ANTI-MANOMISSIONE ACCIAIO

UTENSILE PER VITE TORX



VITI TORX



DISTANZIALE

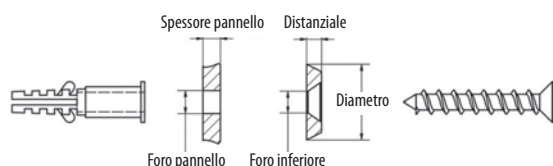

## SCHEMA TECNICA

| Codice Articolo | Descrizione                   | Diametro mm. | Distanziale mm. | Foro inferiore mm. | Foro pannello mm. | Spess. pannello mm. | L.P./cad. |
|-----------------|-------------------------------|--------------|-----------------|--------------------|-------------------|---------------------|-----------|
| UFSSFH15        | Kit anti-manomissione acciaio | 15           | 3               | 4,2                | 5                 | 1/15                | 2,40      |

# DISTANZIALI

Distanziale in alluminio con elegante profilo stondato e finitura in argento spazzolato, può trattenere pannelli da un minimo di mm. 5 fino ad uno spessore massimo di mm. 12. Fissaggio al muro tramite fisher.

*Aluminum spacer with elegant rounded profile and brushed silver finish, it can hold panels from minimum thickness mm. 5 up to a maximum thickness of mm. 12. Fixing through fisher.*

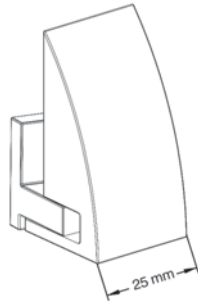

## SCHEDA TECNICA

| Codice Art. | Descrizione                       | Spess. targa mm. | L.P./Cad |
|-------------|-----------------------------------|------------------|----------|
| UFXC52GU    | Distanziale stondato in alluminio | da 5 a 12        | 9        |

## DISTANZIALI INVISIBILI



## SCHEDA TECNICA

| Cod. Articolo | Descrizione   | Dimensioni mm |    | L.P./Cad |
|---------------|---|---------------|----|----------|
|               |   | A             | B  |          |
| UFV400        | Distanziale invisibile in plastica trasparente mm 14x12 | 14            | 12 | 1,00     |
| UFV500        | Distanziale invisibile in plastica trasparente mm 20x17 | 20            | 17 | 1,30     |

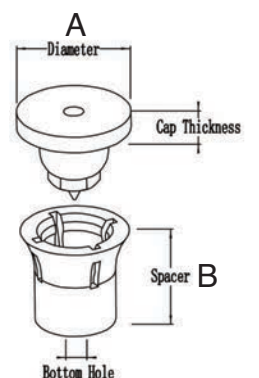

# DISTANZIALI REGOLABILI

Distanziale regolabile in alluminio satinato dim. mm. 25x25, può ospitare pannelli fino ad un massimo spessore di mm. 10. Disponibile in quattro diverse lunghezze e due finiture.

*Adjustable spacer in satin aluminum dim. mm. 25x25, can accommodate panels up to a maximum thickness of mm. 10. Available in four different lengths and two finishes.*



mm. 40



mm. 80



mm. 120



mm. 180

## SCHEDA TECNICA

| Codice Articolo | Lungh. mm. | Spess. max pannello mm. | Finitura         | L.P. |
|-----------------|------------|-------------------------|------------------|------|
| UFXC17C40ST     | 40         | 10                      | Argento satinato | 18   |
| UFXC17C80ST     | 80         | 10                      | Argento satinato | 24   |
| UFXC17C120ST    | 120        | 10                      | Argento satinato | 32   |
| UFXC17C180ST    | 180        | 10                      | Argento satinato | 40   |
| UFXC17C40OCR    | 40         | 10                      | Oro cromato      | 18   |
| UFXC17C80OCR    | 80         | 10                      | Oro cromato      | 24   |
| UFXC17C120OCR   | 120        | 10                      | Oro cromato      | 32   |
| UFXC17C180OCR   | 180        | 10                      | Oro cromato      | 40   |
| UFXC17C40CR     | 40         | 10                      | Argento cromato  | 18   |
| UFXC17C80CR     | 80         | 10                      | Argento cromato  | 24   |
| UFXC17C120CR    | 120        | 10                      | Argento cromato  | 32   |
| UFXC17C180CR    | 150        | 10                      | Argento cromato  | 40   |

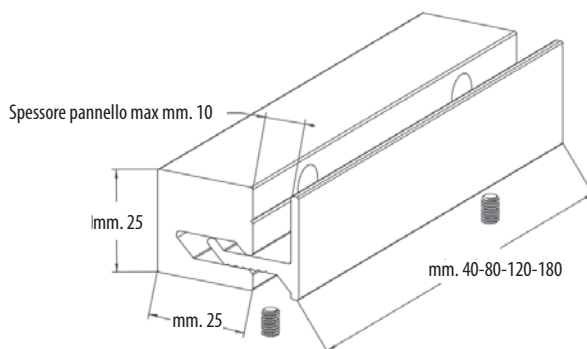

# STAFFA TARGHE A PARETE E BANDIERA

Staffa in alluminio satinato silver da banco o da parete con fori di fissaggio, per pannelli di spessore massimo mm. 6. Disponibili in tre lunghezze: mm. 150, mm. 210 e mm. 297.

*Bracket in silver satin aluminum for bench or wall with fixing holes, for panels with a maximum thickness of mm. 6. Available in three lengths: mm. 150, mm. 210 and mm. 297.*



## SCHEDA TECNICA

| Codice Art. | Descrizione                    | Spess. max targa mm. | L.P. |
|-------------|--------------------------------|----------------------|------|
| UFXC78150   | Staffa alluminio lungh. mm 150 | 6                    | 22   |
| UFXC78210   | Staffa alluminio lungh. mm 210 | 6                    | 28   |
| UFXC78297   | Staffa alluminio lungh. mm 297 | 6                    | 36   |

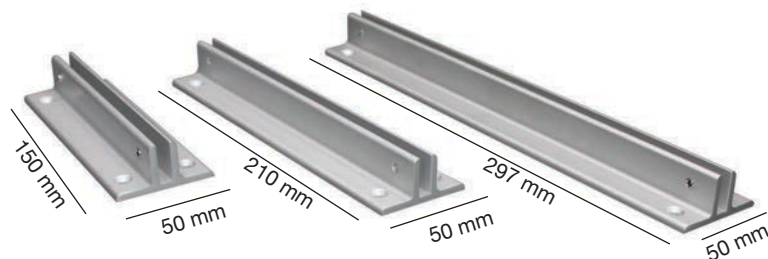

# STAFFA TARGHE A PARETE E BANDIERA



VERSIONE CROMATA



## SCHEDA TECNICA STAFFA A PARETE

| Codice Articolo | Descrizione            | Spess. max targa mm. | Finitura         | L.P.  |
|-----------------|------------------------|----------------------|------------------|-------|
| UFXC1580        | Staffa in all. mm. 80  | 8                    | Argento satinato | 20    |
| UFXC15120       | Staffa in all. mm. 120 | 8                    | Argento satinato | 23    |
| UFXC15180       | Staffa in all. mm. 180 | 8                    | Argento satinato | 29,90 |
| UFXC15280       | Staffa in all. mm. 280 | 8                    | Argento satinato | 36    |
| UFXC15380       | Staffa in all. mm. 380 | 8                    | Argento satinato | 50    |
| UFXC1580CR      | Staffa in all. mm. 80  | 8                    | Argento cromato  | 22    |
| UFXC15120CR     | Staffa in all. mm. 120 | 8                    | Argento cromato  | 25    |
| UFXC15180CR     | Staffa in all. mm. 180 | 8                    | Argento cromato  | 32    |
| UFXC15280CR     | Staffa in all. mm. 280 | 8                    | Argento cromato  | 40    |
| UFXC15380CR     | Staffa in all. mm. 380 | 8                    | Argento cromato  | 54    |



## SCHEDA TECNICA STAFFA A BANDIERA

| Codice Articolo | Descrizione                    | Spess. max targa mm. | L.P. |
|-----------------|--------------------------------|----------------------|------|
| UFXC1580FLAG    | Alluminio argento sat. mm. 80  | 8                    | 20   |
| UFXC15120FLAG   | Alluminio argento sat. mm. 120 | 8                    | 23   |

# CONNETTORE ALICE PER TARGHE A BANDIERA

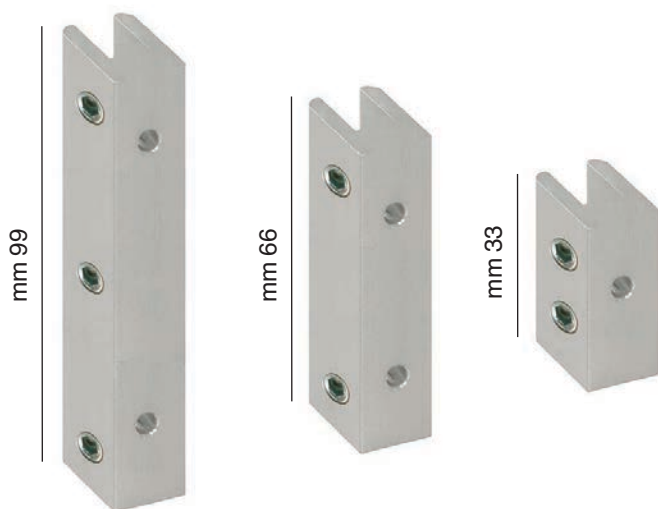

## SCHEDA TECNICA

| Codice articolo | Descrizione                | Spessore pannello | L.P./Cad |
|-----------------|----------------------------|-------------------|----------|
| IR00009         | Connettore a muro da mm.33 | Da mm. 5 a mm. 8  | 17       |
| IR00110         | Connettore a muro da mm.66 | Da mm. 5 a mm. 8  | 19       |
| IR00111         | Connettore a muro da mm.99 | Da mm. 5 a mm. 8  | 23       |





# SISTEMI DI FISSAGGIO TARGHE

Serie di fissaggi da parete a bandiera in alluminio finitura argento satinato, per targhe e pannelli spessore massimo mm. 6 facilmente sostituibili grazie al sistema di brugole.

*Frosted aluminum wall flag fixing systems, for panels maximum thickness mm. 6 easily replaceable thanks to the allen system.*

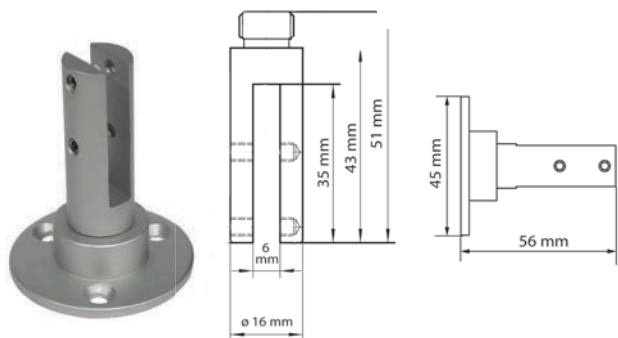

## SCHEDA TECNICA

| Codice art. | Descrizione              | L.P. |
|-------------|--------------------------|------|
| UFAY001AS   | Supporto fisso da parete | 14   |

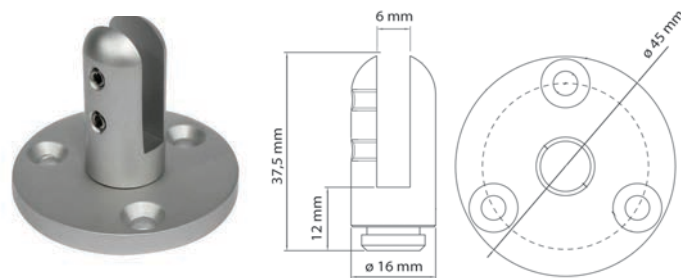

## SCHEDA TECNICA

| Codice art. | Descrizione              | L.P. |
|-------------|--------------------------|------|
| UFAY004AS   | Supporto fisso da parete | 14   |

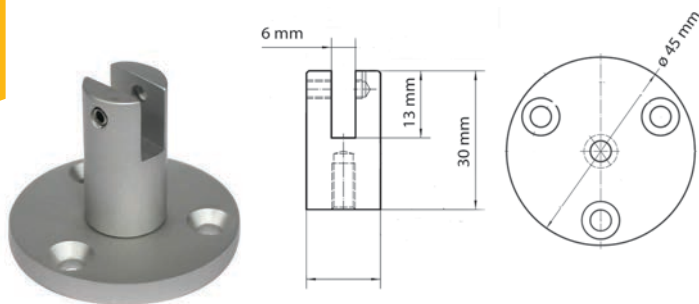

## SCHEDA TECNICA

| Codice art. | Descrizione              | L.P. |
|-------------|--------------------------|------|
| UFAY002AS   | Supporto fisso da parete | 13   |

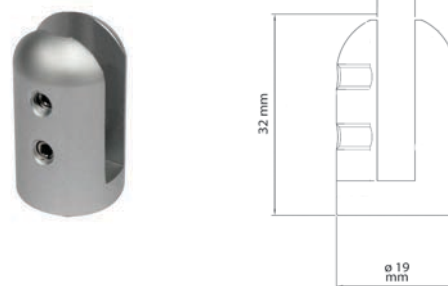

## SCHEDA TECNICA

| Codice art. | Descrizione              | L.P. |
|-------------|--------------------------|------|
| UFAY005AS   | Supporto fisso da parete | 8    |

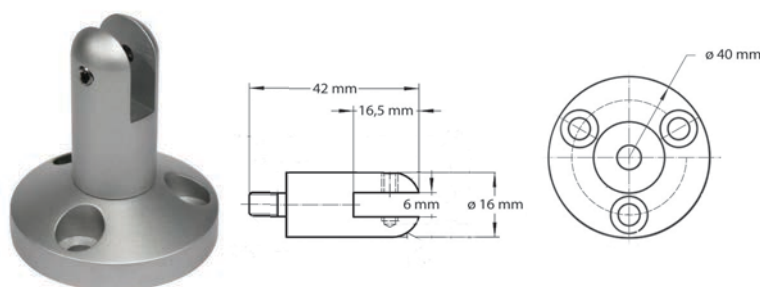

## SCHEDA TECNICA

| Codice art. | Descrizione              | L.P. |
|-------------|--------------------------|------|
| UFAY003AS   | Supporto fisso da parete | 14   |

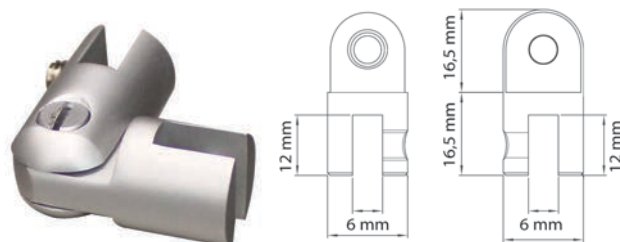

## SCHEDA TECNICA

| Codice art. | Descrizione               | L.P. |
|-------------|---------------------------|------|
| UFAYCSDAS   | Supporto snodato 90°/180° | 13   |

# SUPPORTI DA TAVOLO

## SCHEDA TECNICA

| Codice Art. | Descrizione                                 | Spess. targa mm. | L.P./Cad |
|-------------|---|------------------|----------|
| UFTS0871SS  | Supporto da tavolo argento satinato mm 8x71 | 5/6              | 6,50     |
| UFTS0871CP  | Supporto da tavolo cromo lucido mm 8x71     | 5/6              | 6,50     |



VERSIONE CROMATA

VERSIONE SATINATA

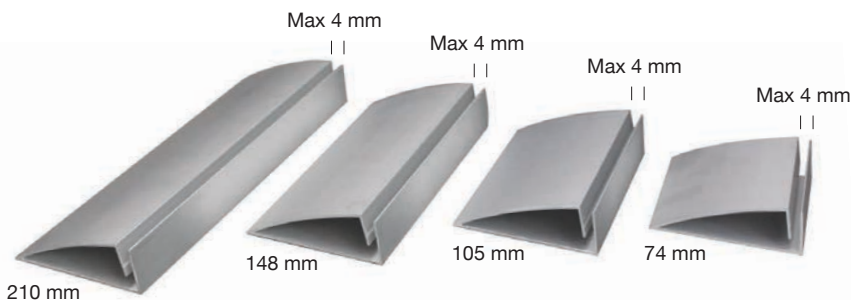

210 mm

148 mm

105 mm

74 mm



## SCHEDA TECNICA

| Codice Art. | Descrizione                                    | Spess. targa mm. | L.P./Cad |
|-------------|--|------------------|----------|
| UFXC4574    | Supporto da tavolo in alluminio lungh. mm. 74  | 4                | 10,00    |
| UFXC45105   | Supporto da tavolo in alluminio lungh. mm. 105 | 4                | 11,00    |
| UFXC45148   | Supporto da tavolo in alluminio lungh. mm. 148 | 4                | 14,00    |
| UFXC45210   | Supporto da tavolo in alluminio lungh. mm. 210 | 4                | 15,00    |

# TARGA NOME MAGNETICA PVC



91 mm

64 mm

spessore 1 mm



## SCHEDA TECNICA

| Codice   | Descrizione                                  | L.P. |
|----------|--|------|
| UFNT0002 | Targa in pvc mm. 91x64 con attacco magnetico | 1,70 |

# TARGA NOME MAGNETICA OXY

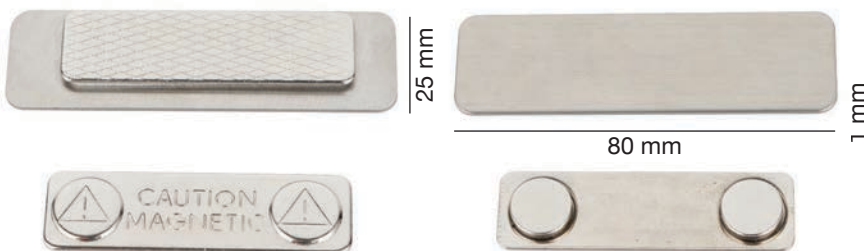

## SCHEDA TECNICA

| Codice Articolo | Descrizione  | L.P. |
|-----------------|--|------|
| UFNT0001        | Targa in acciaio mm. 80x25x1 con attacco magnetico | 7,10 |

# SUPPORTI PANNELLI

Button Fix è un sistema di montaggio nascosto che consente di appendere facilmente cartelli e pannelli. Il sistema è combinato con una parte gialla, una parte blu, una parte grigia. Quella gialla viene utilizzata per fare i segni sul pannello. Il blu e la parte grigia si utilizzano per appendere il pannello. Ci sono due dimensioni, un set è con due fori e due punte di segno, l'altro è con tre fori e tre punte di segno.

*Button Fix is a hidden mounting system that allows you to easily hang signs and panels. The system is combined with a yellow part, a blue part, a gray part. The yellow one is used to make marks on the panel. The blue and gray part are for hanging panel. There are two sizes, one set is with two holes and two mark tips, the other is with three holes and three mark tips.*



UFBFL00201G



UFBFL00203G



UFBFL00202B



UFBFL00301G



UFBFL00302B



UFBFL00303G

## ISTRUZIONI DI MONTAGGIO



1. Fissare l'inseritore grigio a muro con le viti



2. Spingere il localizzatore giallo nell'inseritore grigio

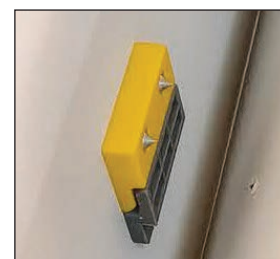

3. Premere il cartello sul localizzatore con la posizione desiderata, verranno lasciati dei segni sul cartello



4. Fissare l'inseritore blu nei segni lasciati sul cartello



VIDEO DI MONTAGGIO

### SCHEDA TECNICA

| Codice Art. | Descrizione                          | L.P. |
|-------------|--------------------------------------|------|
| UFBFL00201G | Inseritore grigio da muro a due fori | 1,70 |
| UFBFL00203G | Localizzatore giallo a due fori      | 2,40 |
| UFBFL00202B | Inseritore blu da muro a due fori    | 1,70 |
| UFBFL00301G | Inseritore grigio a tre fori         | 2,40 |
| UFBFL00302B | Inseritore blu a tre fori            | 2,40 |
| UFBFL00303G | Localizzatore giallo a tre fori      | 3,00 |



5. Rimuovere il localizzatore giallo



6. Far scorrere l'inseritore blu nel grigio con scorrimento laterale

# COPERTINA MAGNETICA AUTOADESIVA

Copertina magnetica per foto e grafiche, finitura argento silver, retro adesivo, con bordi anteriori magnetici per un veloce fissaggio senza viti.

*Magnetic cover for photos and graphics, silver finish, adhesive back, with magnetic front edges for quick fixing without screws.*



FORMATO A3



FORMATO A4



FORMATO A5



FORMATO A6



## SCHEDA TECNICA

| Codice Articolo | Dim est. cm. | Dim grafica cm. | L.P.  |
|-----------------|--------------|-----------------|-------|
| UFMPFA3S        | 45x32,5      | 29,7x42 (A3)    | 20,00 |
| UFMPFA4S        | 32,5x23,8    | 21x29,7 (A4)    | 13,00 |
| UFMPFA5S        | 23,8x17,6    | 14,8x21 (A5)    | 9,60  |
| UFMPFA6S        | 17,6x13,3    | 10,5x14,8 (A6)  | 7,60  |

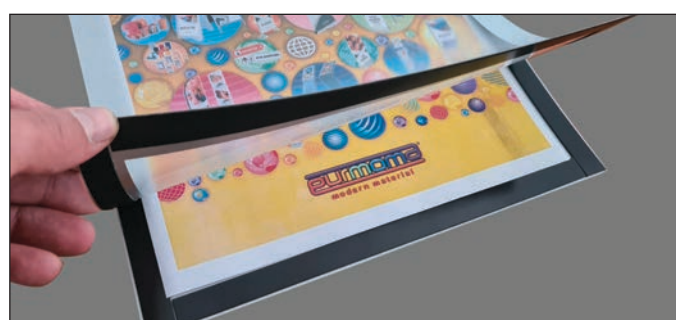

# SISTEMI DI FISSAGGIO A SOSPENSIONE

Sistemi di fissaggio per targhe a sospensione composti da attacco per soffitto, cavo in acciaio e pinze per pannelli.  
Disponibili in argento satinato e cromo lucido.

*Suspension fixing system for plates composed of ceiling fixing, steel wire and tongs for panels.  
Available in frost argent and gloss chrome.*

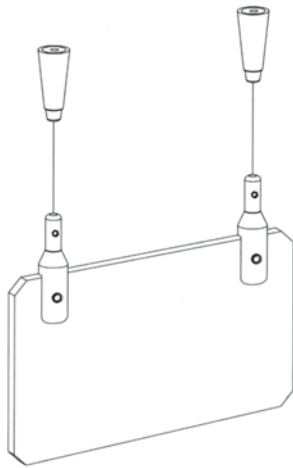

UFCF901



UFCF902

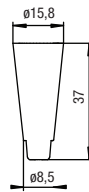

## SERIE CROMO

| Codice art. | Descrizione                            | L.P.  |
|-------------|--|-------|
| UFCF901CR   | Fissaggio a soffitto                   | 7,20  |
| UFCF902CR   | Fissaggio al pannello spess max mm. 6  | 10,00 |
| FVCAV015    | Cavo acciaio $\varnothing$ mm 1,5 mt/l | 1,20  |

## SERIE SILVER

| Codice art. | Descrizione                            | L.P.  |
|-------------|--|-------|
| UFCF901AS   | Fissaggio a soffitto                   | 7,60  |
| UFCF902AS   | Fissaggio al pannello spess max mm. 6  | 10,40 |
| FVCAV015    | Cavo acciaio $\varnothing$ mm 1,5 mt/l | 1,20  |

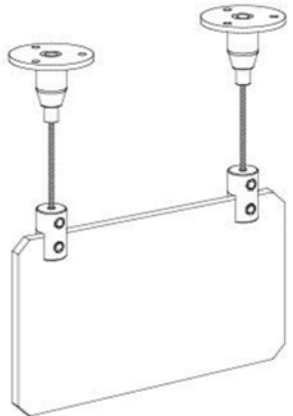

UFCF101



UFCF102

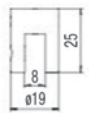
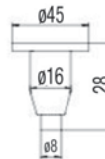

## SERIE CROMO

| Codice art. | Descrizione                               | L.P.  |
|-------------|---|-------|
| UFCF101CP   | Fissaggio a soffitto                      | 15,90 |
| UFCF102CP   | Fissaggio al pannello spess max mm. 8     | 8,40  |
| FVCAV015    | Cavo acciaio $\varnothing$ mm. 1,5 x 1mtl | 1,20  |

## SERIE SILVER

| Codice art. | Descrizione                               | L.P.  |
|-------------|---|-------|
| UFCF101SS   | Fissaggio a soffitto                      | 16,50 |
| UFCF102SS   | Fissaggio al pannello spess max mm. 8     | 8,80  |
| FVCAV015    | Cavo acciaio $\varnothing$ mm. 1,5 x 1mtl | 1,20  |

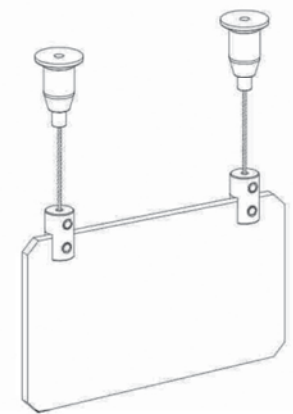

UFCF1B01



UFCF1B02

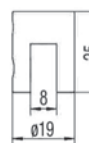
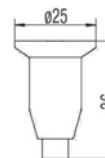

## SERIE CROMO

| Codice art. | Descrizione                               | L.P.  |
|-------------|---|-------|
| UFCF1B01CP  | Fissaggio a soffitto                      | 13,50 |
| UFCF1B02CP  | Fissaggio al pannello spess max mm. 8     | 8,40  |
| FVCAV015    | Cavo acciaio $\varnothing$ mm. 1,5 x 1mtl | 1,20  |

## SERIE SILVER

| Codice art. | Descrizione                               | L.P.  |
|-------------|---|-------|
| UFCF1B01SS  | Fissaggio a soffitto                      | 14,20 |
| UFCF1B02SS  | Fissaggio al pannello spess max mm. 8     | 8,80  |
| FVCAV015    | Cavo acciaio $\varnothing$ mm. 1,5 x 1mtl | 1,20  |

# VELAPLEX

Tasca porta messaggi realizzata in Perspex trasparente, disponibile sia per fissaggio a parete con biadesivo, sia per fissaggio a sospensione con pinze e tiranti. È disponibile sia verticale che orizzontale.

*Pocket messages made of transparent Perspex, available for wall fixing with double-sided tape, both for suspended with clamps and rods. It is available in both vertical and horizontal.*

## SCHEDA TECNICA VELA SEMPLICE DA PARETE

| Codice art.  | Formato tasca             | L.P. |
|--------------|---------------------------|------|
| EUVELSEA5    | A5 verticale              | 10   |
| EUVELSEA4    | A4 verticale              | 13   |
| EUVELSEA3    | A3 verticale              | 26   |
| EUVELSE57    | B2 50x70 verticale        | 72   |
| EUVELSE710   | B1 70x100 verticale       | 106  |
| EUVELSEA2    | A2 42x59,4 verticale      | 62   |
| EUVELSEA1    | A1 59,4x84,1 verticale    | 112  |
| EUVELSEA0    | A0 84,1x118,9 verticale   | 280  |
| EUVELSEA5HO  | A5 orizzontale            | 11   |
| EUVELSEA4HO  | A4 orizzontale            | 14   |
| EUVELSEA3HO  | A3 orizzontale            | 26   |
| EUVELSE57HO  | B2 50x70 orizzontale      | 72   |
| EUVELSE710HO | B1 70x100 orizzontale     | 200  |
| EUVELSEA2HO  | A2 59,4x42 orizzontale    | 68   |
| EUVELSEA1HO  | A1 84,1x59,4 orizzontale  | 140  |
| EUVELSEA0HO  | A0 118,9x84,1 orizzontale | 280  |

## SCHEDA TECNICA VELA SAGOMATA A SOSPENSIONE

| Codice art.  | Formato tasca             | L.P. |
|--------------|---------------------------|------|
| EUVESAA5     | A5 verticale              | 15   |
| EUVESAA4     | A4 verticale              | 18   |
| EUVESAA3     | A3 verticale              | 35   |
| EUVESAA57    | B2 50x70 verticale        | 100  |
| EUVESAA710   | B1 70x100 verticale       | 145  |
| EUVESAA2     | A2 42x59,4 verticale      | 75   |
| EUVESAA1     | A1 59,4x84,1 verticale    | 125  |
| EUVESAA0     | A0 84,1x118,9 verticale   | 280  |
| EUVESAA5HO   | A5 orizzontale            | 15   |
| EUVESAA4HO   | A4 orizzontale            | 18   |
| EUVESAA3HO   | A3 orizzontale            | 35   |
| EUVESAA57HO  | B2 50x70 orizzontale      | 90   |
| EUVESAA710HO | B1 70x100 orizzontale     | 280  |
| EUVESAA2HO   | A2 59,4x42 orizzontale    | 75   |
| EUVESAA1HO   | A1 84,1x59,4 orizzontale  | 144  |
| EUVESAA0HO   | A0 118,9x84,1 orizzontale | 280  |

## SCHEDA TECNICA VELA SEMPLICE CON TESTATA E FORI

| Codice art.   | Formato tasca        | L.P. |
|---------------|----------------------|------|
| EUVELSEA5TF   | A5 verticale         | 13   |
| EUVELSEA4TF   | A4 verticale         | 15   |
| EUVELSEA3TF   | A3 verticale         | 28   |
| EUVELSE57TF   | B2 50x70 verticale   | 75   |
| EUVELSE710TF  | B1 70x100 verticale  | 112  |
| EUVELSEA5HOTF | A5 orizzontale       | 13   |
| EUVELSEA4HOTF | A4 orizzontale       | 16   |
| EUVELSEA3HOTF | A3 orizzontale       | 28   |
| EUVELSE57HOTF | B2 50x70 orizzontale | 75   |



VELA SEMPLICE



VELA SAGOMATA



VELA SEMPLICE CON TESTATA E FORI

# SISTEMI DI FISSAGGIO CON TIRANTI

Sistemi di fissaggio composti da tiranti snodati, cavo in acciaio e pinze laterali sia singole che doppie per il sostegno di poster acrilici a muro. Disponibili in argento satinato e cromo lucido.

*Suspension fixing system for plates composed of articulated tie rod, steel wire and lateral either single and double grippers for acrylic poster support. Available in frost argent and gloss chrome.*

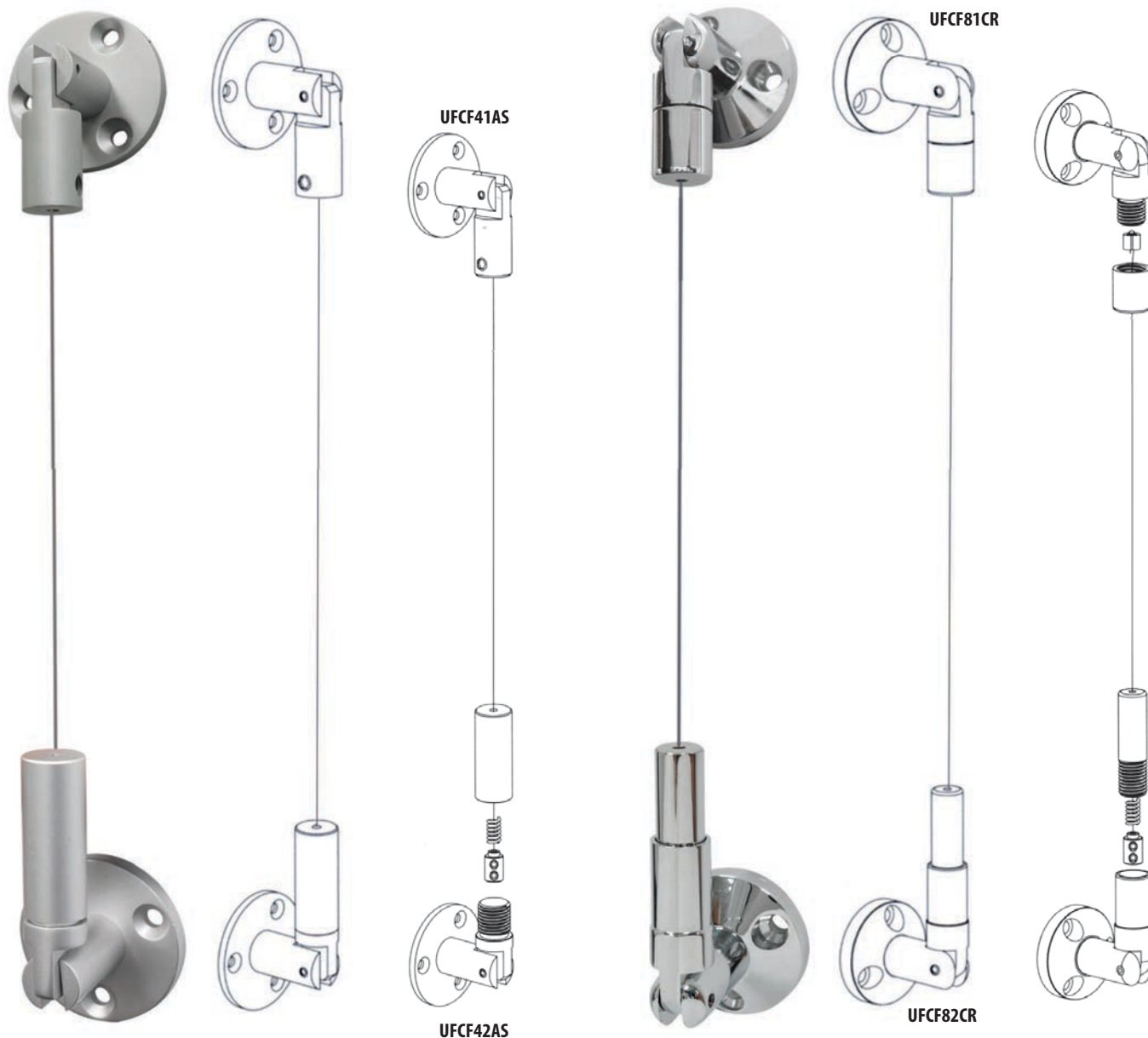

## SCHEDA TECNICA

| Codice art. | Descrizione                                 | L.P.  |
|-------------|---|-------|
| UFCF41AS    | Tirante snodato fisso argento satinato      | 20,00 |
| UFCF42AS    | Tirante snodato regolabile argento satinato | 22,00 |

## SCHEDA TECNICA

| Codice art. | Descrizione                             | L.P.  |
|-------------|---|-------|
| UFCF81CR    | Tirante snodato fisso cromo lucido      | 22,00 |
| UFCF82CR    | Tirante snodato regolabile cromo lucido | 24,00 |

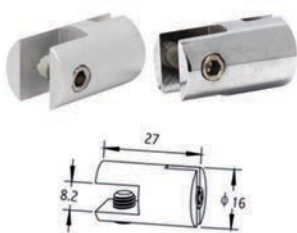

## SCHEDA TECNICA

| Codice art. | Descrizione                     | L.P. |
|-------------|---------------------------------|------|
| UFCVSAAS    | Pinza laterale argento satinato | 5,00 |
| UFCVSACR    | Pinza laterale cromo lucido     | 7,60 |

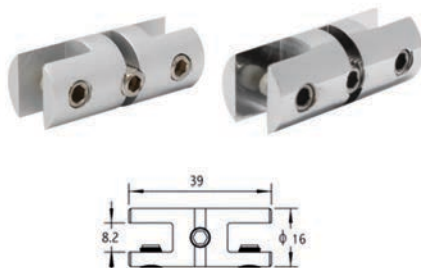

## SCHEDA TECNICA

| Codice art. | Descrizione                   | L.P. |
|-------------|-------------------------------|------|
| UFCVDAS     | Pinza doppia argento satinato | 6,90 |
| UFCVDCR     | Pinza doppia cromo lucido     | 9,00 |



## SCHEDA TECNICA

| Codice art. | Descrizione                          | L.P. |
|-------------|--------------------------------------|------|
| FVCAV015    | Cavo acciaio $\emptyset$ mm 1,5 mt/l | 1,20 |
| UFFIS015    | Fissacavo ottone                     | 2,00 |
| UFSTRI15    | Stringicavo alluminio                | 1,00 |
| UFSF15      | Sfera stringicavo                    | 4,20 |

# SISTEMI DI FISSAGGIO ACCIAIO E ELITE

Kit composto da tiranti cielo/terra e cavi in acciaio per l'esposizione di poster all'interno di apposite tasche, sia a parete che a soffitto; pinze laterali o doppie non incluse nel kit. Disponibili in acciaio, alluminio ed ottone.

Kit consisting of sky / earth tie rods and steel cables for displaying posters inside special pockets, both on the wall and on the ceiling; lateral or double grippers not included in the kit. Available in steel, aluminum and brass.

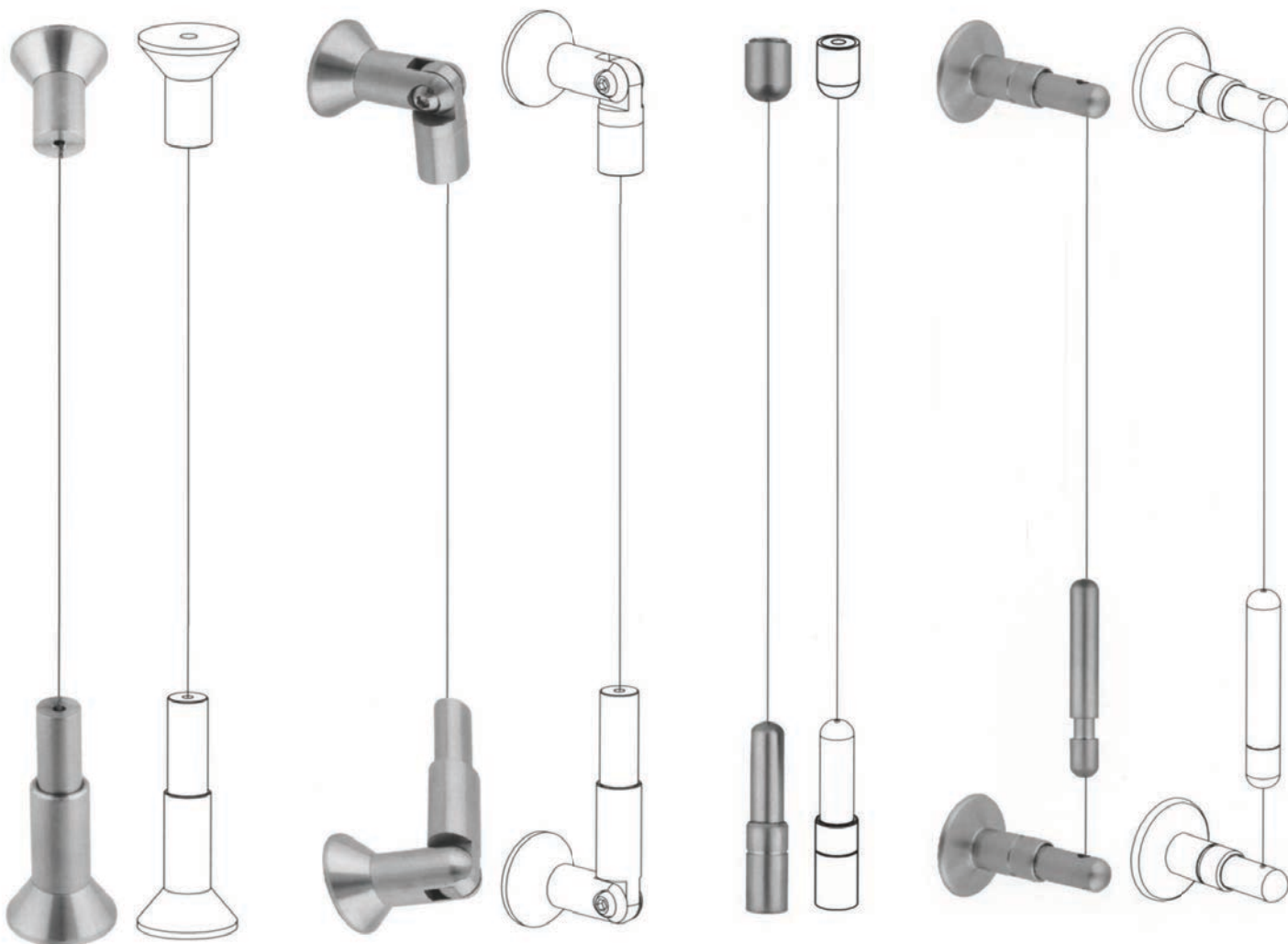

## TIRANTI CIELO TERRA

| Codice art. | Descrizione                           | L.P.  |
|-------------|---------------------------------------|-------|
| UFSF01AC    | Kit tiranti acciaio<br>+ 4 mt di cavo | 33,00 |

## TIRANTI DA PARETE

| Codice art. | Descrizione                           | L.P.  |
|-------------|---------------------------------------|-------|
| UFSF02AC    | Kit tiranti acciaio<br>+ 3 mt di cavo | 54,00 |

## TIRANTI CIELO TERRA

| Codice art. | Descrizione                                     | L.P.  |
|-------------|---|-------|
| UFAP01      | Kit tiranti alluminio<br>+ 4 mt di cavo acciaio | 22,00 |
| UFBF01      | Kit tiranti ottone<br>+ 4 mt di cavo acciaio    | 30,00 |

## TIRANTI DA PARETE

| Codice art. | Descrizione                                     | L.P.  |
|-------------|---|-------|
| UFAP02      | Kit tiranti alluminio<br>+ 3 mt di cavo acciaio | 44,00 |
| UFBF02      | Kit tiranti ottone<br>+ 3 mt di cavo acciaio    | 60,00 |

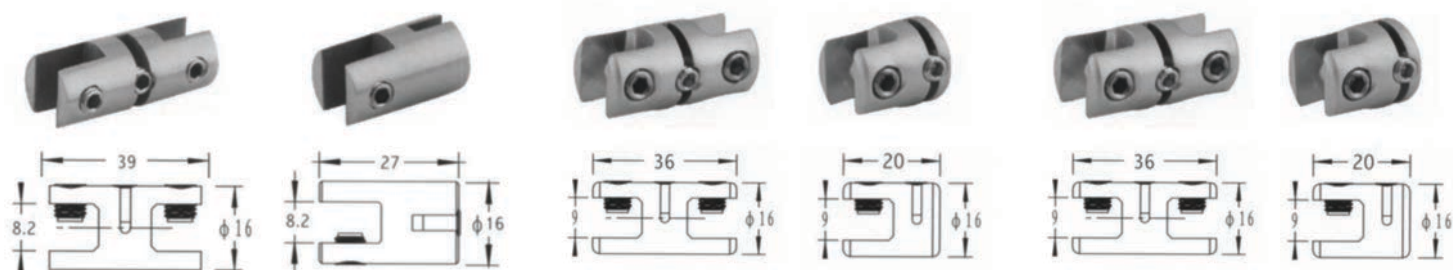

## SERIE IN ACCIAIO SILVER SATIN

| Codice art. | Descrizione            | L.P.  |
|-------------|------------------------|-------|
| UFSCS       | Pinza laterale acciaio | 8,70  |
| UFSCD       | Pinza doppia acciaio   | 11,00 |

## SERIE IN ALLUMINIO SILVER SATIN

| Codice art. | Descrizione                 | L.P. |
|-------------|-----------------------------|------|
| UFACS       | Pinza laterale argento sat. | 5,00 |
| UFACD       | Pinza doppia argento sat.   | 6,50 |

## SERIE IN OTTONE SILVER SATIN

| Codice art. | Descrizione                 | L.P. |
|-------------|-----------------------------|------|
| UFBCS       | Pinza laterale argento sat. | 7,00 |
| UFBCD       | Pinza doppia argento sat.   | 8,60 |



# SISTEMI DI FISSAGGIO RIGIDO

Soluzione espositiva per l'affissione a parete di targhe, pannelli o tasche porta messaggi. Il sistema è composto da fissaggi a parete, barra a sezione circolare lunghezza massima mt. 2 e pinze scorrevoli; tutte le unità scorrevoli si bloccano mediante serraggio delle brugole a scomparsa. Disponibili in versione cromo lucido o argento satinato. Pessore max mm. 6

*Exhibition solution for fixing plates on the wall, panels or pocket messages. Kit consisting of fixing on the wall, circular section rod maximum length mt. 2 and sliding clamps; all the sliding units are fixed by tightening retractable allen. Available in polished chrome or satin silver version. Maximum thickness mm. 6*

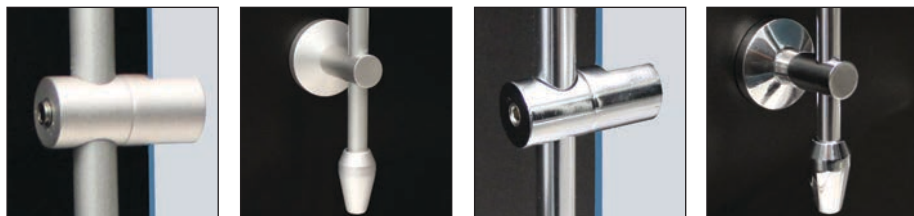

## SCHEDA TECNICA SISTEMI FISSAGGIO ALLUMINIO SATINATO

| Codice art. | Descrizione                                   | L.P. cad. |
|-------------|---|-----------|
| UFRF01AS    | Sostegno a parete singolo argento satinato    | 11,00     |
| UFRVSAS     | Pinza laterale singola argento satinato       | 6,00      |
| PPTU1020AS  | Barra tonda diam mm.10 argento satinato, mt 2 | 30,00     |
| UFRF0103ST  | Puntale argento satinato (optional)           | 5,00      |

## SCHEDA TECNICA SISTEMI FISSAGGIO CROMO LUCIDO

| Codice art. | Descrizione                                | L.P. cad. |
|-------------|--|-----------|
| UFRF01CR    | Sostegno a parete singolo cromo lucido     | 12,00     |
| UFRV01CR    | Pinza laterale singola cromo lucido        | 7,00      |
| PPTU1020CR  | Barra tonda diam. mm. 10 cromo lucido mt 2 | 26,00     |
| UFRF0103CR  | Puntale cromo lucido (optional)            | 5,50      |



# US STANDING LIGHT

Struttura autoportante realizzata in alluminio anodizzato silver, con tasche realizzate in Perspex trasparente sorrette da un sistema di cavi e tiranti in acciaio. Tasche di formato A4 verticale/orizzontale doppie o triple, la composizione all'interno della struttura potrà essere a piacimento. Di seguito riportiamo alcune dimensioni standard, a richiesta è possibile realizzare altre dimensioni e composizioni. Disponibile anche con profilo rettangolare.

*Self-supporting structure made of silver anodized aluminum, with pockets made of transparent Perspex supported by a system of cables and steel rods. Double or triple vertical/horizontal A4 size pockets, the composition within the structure can be as desired.*

*Here are some standard dimensions, on request it is possible to make other dimensions and compositions. Also available with rectangular profile.*



## SCHEDA TECNICA STANDING LIGHT A4 ORIZZONTALI CON PROFILO CM 5

| Codice art. | Dim. struttura cm. | F.to tasche    | N. tasche A4 | L.P. |
|-------------|--------------------|----------------|--------------|------|
| EUUSSLA404  | 50x200             | A4 orizzontale | 4            | 350  |
| EUUSSLA408  | 90x200             | A4 orizzontale | 8            | 440  |
| EUUSSLA4012 | 130x200            | A4 orizzontale | 12           | 530  |
| EUUSSLA4016 | 170x200            | A4 orizzontale | 16           | 620  |

**NOSTRA PRODUZIONE  
ALTRE VARIANTI E MISURE SU RICHIESTA**

# US STANDING

Struttura autoportante realizzata in alluminio anodizzato silver. Questo espositore consente di esporre più messaggi grazie a delle tasche realizzate in Perspex trasparente, sorrette da un sistema di cavi in acciaio tensionati. Le tasche, in formato A4, possono essere doppie o triple e la composizione, all'interno della struttura, potrà essere a piacere. Di seguito riportiamo alcune dimensioni standard, a richiesta, è possibile realizzare altre dimensioni e composizioni. Disponibile anche con profilo rettangolare.

*Self-standing structure realized with silver anodized aluminum. This exhibitor allows to show several messages thanks to the clear Perspex pockets, hold through a system of steel stretched wires. Pockets, size A4, can be double or triple and the composition inside the structure can be to pleasure. In the following pictures there are some standard sizes and, upon request, it is possible to realize other sizes and compositions. Available also with rectangular pole.*

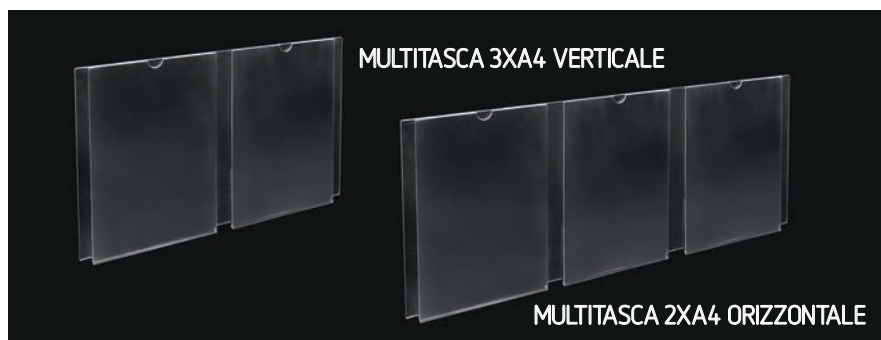

## SCHEDA TECNICA NUOVO UNIVERS SYSTEM A4 VERTICALI CON PROFILO RETTANGOLARE CM. 7,5

| Codice art.   | Dimensione struttura cm. | Formato tasche | N. pannelli | Tipologia Tasche | N. tasche A4 | L.P.  |
|---------------|--------------------------|----------------|-------------|------------------|--------------|-------|
| EUUSSTA42A4V  | 60x200                   | A4 verticale   | 4           | 2 x A4           | 8            | 528   |
| EUUSSTA82A4V  | 113x200                  | A4 verticale   | 8           | 2 x A4           | 16           | 870   |
| EUUSSTA122A4V | 166x200                  | A4 verticale   | 12          | 2 x A4           | 24           | 1.176 |
| EUUSSTA43A4V  | 83x200                   | A4 verticale   | 4           | 3 x A4           | 12           | 672   |
| EUUSSTA83A4V  | 159x200                  | A4 verticale   | 8           | 3 x A4           | 24           | 1.092 |

## SCHEDA TECNICA NUOVO UNIVERS SYSTEM A4 ORIZZONTALI CON PROFILO RETTANGOLARE CM. 7,5

| Codice art.  | Dimensione struttura cm. | Formato tasche | N. pannelli | Tipologia Tasche | N. tasche A4 | L.P. |
|--------------|--------------------------|----------------|-------------|------------------|--------------|------|
| EUUSSTA42A4O | 78x200                   | A4 orizzontale | 4           | 2 x A4           | 8            | 552  |
| EUUSSTA82A4O | 149x200                  | A4 orizzontale | 8           | 2 x A4           | 16           | 823  |
| EUUSSTA43A4O | 110x200                  | A4 orizzontale | 4           | 3 x A4           | 12           | 645  |
| EUUSSTA83A4O | 213x200                  | A4 orizzontale | 8           | 3 x A4           | 24           | 984  |

**NOSTRA PRODUZIONE  
ALTRE VARIANTI E MISURE SU RICHIESTA**

# SISTEMI DI FISSAGGIO QUADRI

Elegante serie di profili, cavi e ganci in alluminio e acciaio per il fissaggio di cornici e quadri all'interno di spazi espositivi.

Smart solution made of steel and aluminum profiles, wires and hooks to fix frames and pictures in exhibiting spaces.



## PROFILI

### SCHEDA TECNICA PROFILO FISSAGGIO A MURO T101

| Codice art. | Descrizione       | Lunghezza cm. | Finitura             | Portata massima kg | L.P. |
|-------------|-------------------|---------------|----------------------|--------------------|------|
| UFT101      | Profilo alluminio | 200           | Alluminio anodizzato | 50                 | 40   |

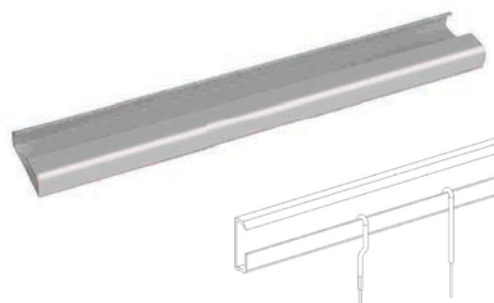
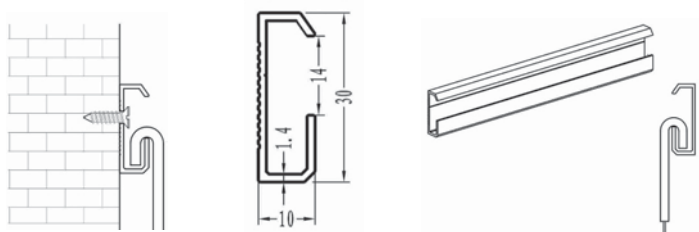

### SCHEDA TECNICA PROFILO FISSAGGIO DA SOFFITTO T102

| Codice art. | Descrizione       | Lunghezza cm. | Finitura             | Portata massima kg | L.P. |
|-------------|-------------------|---------------|----------------------|--------------------|------|
| UFT102      | Profilo alluminio | 200           | Alluminio anodizzato | 50                 | 56   |

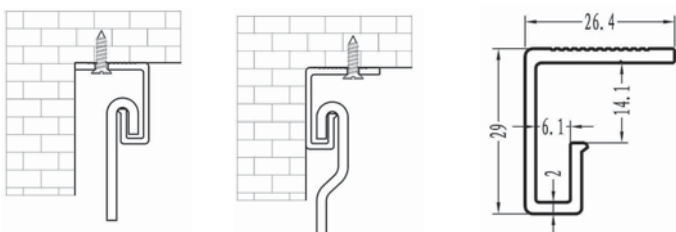

Montaggio nascosto

Montaggio a vista

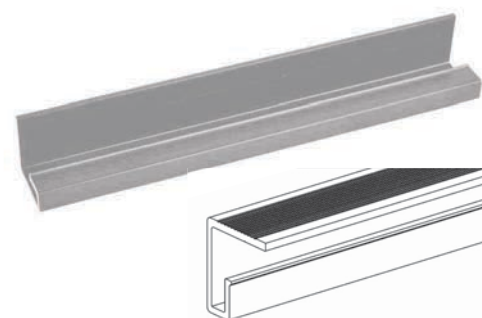

## CAVI

### SCHEDA TECNICA CAVO ACCIAIO C004

| Codice art.  | Descrizione               | Lunghezza cm. | Portata massima kg | L.P. |
|--------------|---------------------------|---------------|--------------------|------|
| UFC004S300CM | Cavo acciaio inossidabile | 300           | 20                 | 5    |

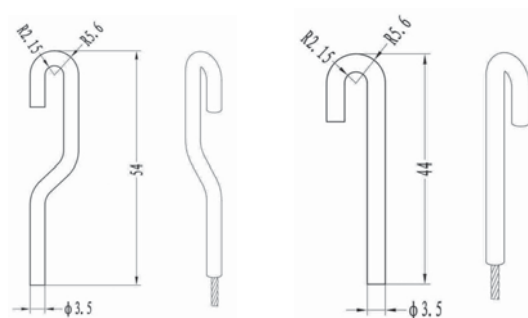

UFC004S300CM

### SCHEDA TECNICA CAVO ACCIAIO C005

| Codice art.  | Descrizione               | Lunghezza cm. | Portata massima kg | L.P. |
|--------------|---------------------------|---------------|--------------------|------|
| UFC005S300CM | Cavo acciaio inossidabile | 300           | 20                 | 5    |

## GANCI



### SCHEDA TECNICA GANCIO HK-0001

| Codice art. | Descrizione                            | Portata max Kg | L.P. |
|-------------|--|----------------|------|
| UFHK0001    | Gancio in acciaio per cavo max ø mm. 2 | 15             | 6    |

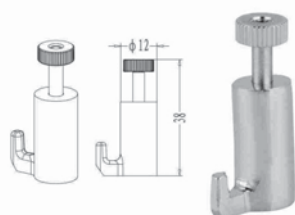

### SCHEDA TECNICA GANCIO HK-0007

| Codice art. | Descrizione                            | Portata max Kg | L.P. |
|-------------|--|----------------|------|
| UFHK0007    | Gancio in acciaio per cavo max ø mm. 2 | 15             | 8    |

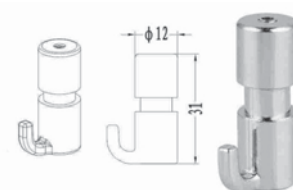

### SCHEDA TECNICA GANCIO HK0007A

| Codice art. | Descrizione                            | Portata max Kg | L.P. |
|-------------|--|----------------|------|
| UFHK0007A   | Gancio in acciaio per cavo max ø mm. 2 | 15             | 8    |



# BANDIERE

- FLYING BANNER KIT
- FLYING BASE
- ACCESSORI FLYING BANNER KIT
- SPINNER FLAG
- WIND FLAG
- NEW FLAG
- BANNER FLAG
- TRIPOLE
- GIGAFLAG
- BORDER, CORNER, ANGLE FLAG
- BANNER STAND & MAXI

# FLYING BANNER KIT

Struttura a bandiera da pavimento, composta da base incrociata in metallo e asta verticale in alluminio con innesti a baionetta ed ultimo segmento in fibra di plastica, il tutto zavorrabile con la ciambella in dotazione. Disponibile in sei tipologie diverse, ha la sacca di trasporto compresa nel prezzo.

Structure flag floor, consisting of a base metal and cross-vertical rod aluminum with bayonet fitting and last segment of plastic fiber, all supplied with the ring-shaped object provided. Available in six different types, it has the transport bag included.

## SCHEMA TECNICA

| Codice art. | Lunghezza asta cm. | Modello | Sacca cm. | Peso Kg | L.P. |
|-------------|--------------------|---------|-----------|---------|------|
| AIFLYBAS    | 260                | S       | 20x97     | 5       | 55   |
| AIFLYBASM   | 350                | SM      | 20x97     | 5       | 60   |
| AIFLYBAM    | 400                | M       | 20x120    | 5,2     | 65   |
| AIFLYBAML   | 450                | ML      | 20x120    | 5,2     | 70   |
| AIFLYBAL    | 500                | L       | 20x120    | 5,4     | 75   |
| AIFLYBAXL   | 550                | XL      | 20x120    | 5,4     | 80   |

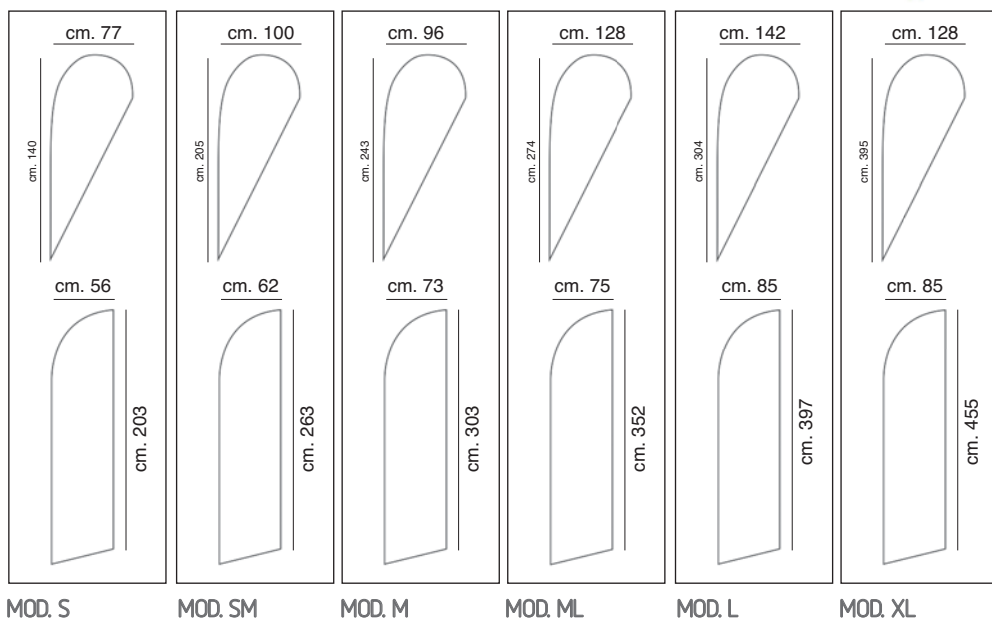

# FLYING BASE

Portabandiera composto da asta telescopica in fibra acrilica e base piatta in metallo da pavimento, con possibilità di aggiungere la zavorra per una maggiore stabilità.

Flag bearer made up telescopic rod made of acrylic fiber and a flat metal base from the floor with the possibility of adding the ballast for greater stability.

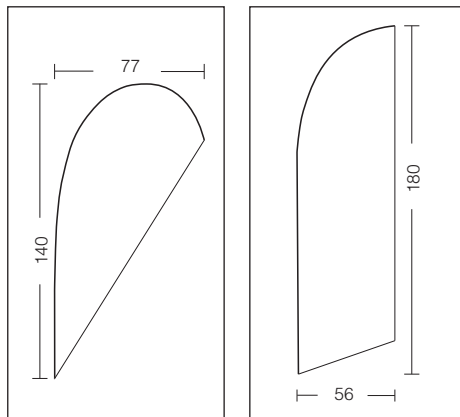

## SCHEMA TECNICA

| Codice art. | Asta cm. | Sacca cm. | Base cm. | Peso Kg | L.P. |
|-------------|----------|-----------|----------|---------|------|
| DWFLYBASE   | 240      | 10x20x130 | 30x21    | 2,5     | 52   |



# ACCESSORI FLYING BANNER KIT

## SCHEDA TECNICA MOD. S

| Codice art. | Descrizione               | Asta cm. | L.P. |
|-------------|---------------------------|----------|------|
| AIASTAS     | Asta Flying banner mod. S | 260      | 23   |

## SCHEDA TECNICA MOD. SM

| Codice art. | Descrizione                | Asta cm. | L.P. |
|-------------|----------------------------|----------|------|
| AIASTASM    | Asta Flying banner mod. SM | 350      | 26   |

## SCHEDA TECNICA MOD. M

| Codice art. | Descrizione               | Asta cm. | L.P. |
|-------------|---------------------------|----------|------|
| AIASTAM     | Asta Flying banner mod. M | 400      | 30   |

## SCHEDA TECNICA MOD. ML

| Codice art. | Descrizione                | Asta cm. | L.P. |
|-------------|----------------------------|----------|------|
| AIASTAML    | Asta Flying banner mod. ML | 450      | 32   |

## SCHEDA TECNICA MOD. L

| Codice art. | Descrizione               | Asta cm. | L.P. |
|-------------|---------------------------|----------|------|
| AIASTAL     | Asta Flying banner mod. L | 500      | 36   |

## SCHEDA TECNICA MOD. XL

| Codice art. | Descrizione                | Asta cm. | L.P. |
|-------------|----------------------------|----------|------|
| AIASTAXL    | Asta Flying banner mod. XL | 550      | 40   |

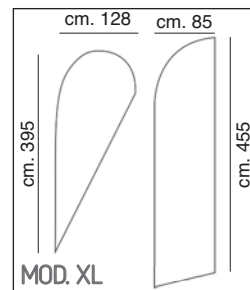
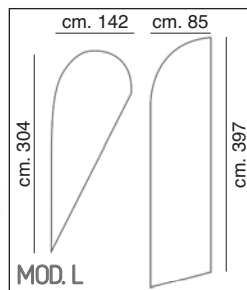
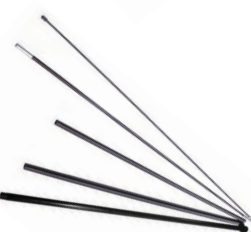
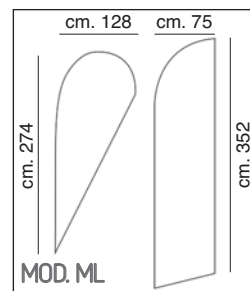
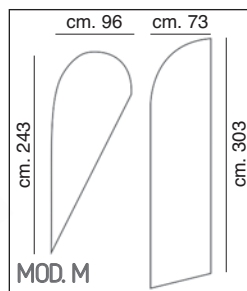
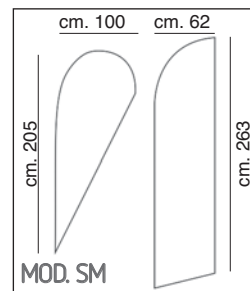
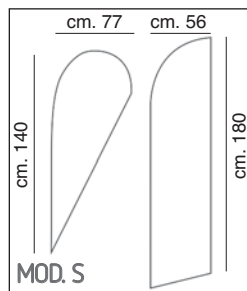

## SCHEDA TECNICA

| Codice art. | Descrizione                                       | Misura cm. | L.P. |
|-------------|---|------------|------|
| AIFLYBAX    | Base incrociata Flying Banner mod. S-SM-M-ML-L-XL | 68x83      | 24   |

## SCHEDA TECNICA

| Codice art. | Descrizione                               | L.P. |
|-------------|---|------|
| DWFLYZAV    | Zavorra Flying banner mod. S-SM-M-ML-L-XL | 10   |

## SCHEDA TECNICA

| Codice art. | Descrizione                             | Misura cm. | L.P. |
|-------------|---|------------|------|
| DWFLYSAC    | Sacca Flying Banner mod. S-SM-M-ML-L-XL | 120x20     | 12   |



## SCHEDA TECNICA

| Cod.art. | Descr.                             | Peso Kg | L.P. |
|----------|------------------------------------|---------|------|
| DWFLYB1  | Base incrociata in metallo mt. 1x1 | 3       | 84   |

## SCHEDA TECNICA

| Cod. art.   | Descr.              | Mis. cm. | Peso Kg | L.P. |
|-------------|---------------------|----------|---------|------|
| NCFLYFB8A44 | Base piatta metallo | 40x40    | 8       | 100  |
| NCFLYFB8A55 | Base piatta metallo | 50x50    | 11      | 140  |

## SCHEDA TECNICA

| Codice art. | Descr.                                  | Mis. cm. | L.P. |
|-------------|---|----------|------|
| DWFLYBA3    | Base a croce con contenitore riempibile | 73x73    | 94   |



## SCHEDA TECNICA

| Codice art. | Descrizione     | L.P. |
|-------------|-----------------|------|
| DWFLYBA4    | Base a forcella | 56   |

## SCHEDA TECNICA

| Codice art. | Descrizione             | Profondità cm. | L.P. |
|-------------|-------------------------|----------------|------|
| DWFLYPER    | Perno a vite per sabbia | 31             | 80   |

## SCHEDA TECNICA

| Codice art. | Descrizione           | L.P. |
|-------------|-----------------------|------|
| AIFLYPIC    | Picchetto per terreno | 22   |

# SPINNER FLAG E WIND FLAG

## SPINNER FLAG

Struttura per bandiera in tubolare di alluminio verniciato nero ad innesto; l'ultimo segmento in fibra di vetro garantisce la flessibilità corretta per la curvatura superiore. È disponibile con sacca in tessuto per riporre le aste e la grafica. La base, a scelta, è fornita separata, dimensioni cm 50x48x12.

*Structure for flag with black painted aluminum rod plus insert. The upper corner flexibility is guaranteed by the glass fiber. Supplied with a carrying bag to set to rights the rods and graphic too. The base is supplied separate, size cm 50x48x12.*

## WIND FLAG

Struttura per bandiera in tubolare di alluminio verniciato nero, diam. 28 mm., ad innesto con curva fissa. È disponibile con sacca in tessuto per riporre le aste e la grafica. La base, a scelta, è fornita separata, dimensioni cm 50x48x12. Disponibile in tre formati di grafica, cm. 60x155, cm. 85x265 e cm. 85x375.

*Structure for flag with black painted aluminum pole, 28mm. diameter, insert with unmovable corner. Supplied with carrying bag to set to rights the rods and graphic too. The base is supplied separate, size cm 50x48x12. Available sizes 60x155 cm; 85x265 cm; 85x375 cm.*

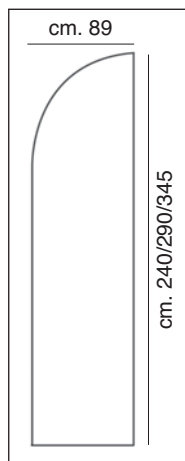

cm 280/330/385



cm 230/335/445

cm 70

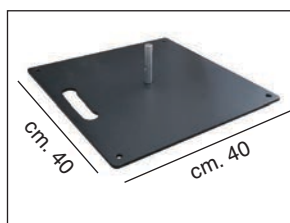
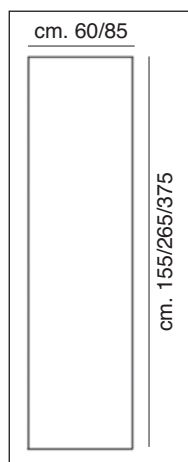

BASE PIATTA



BASE RIEMPIBILE  
capienza 19lt.

### ATTENZIONE!

base non compresa,  
specificare sempre la  
versione desiderata



cm 40

## SCHEDA TECNICA SPINNER FLAG

| Codice art. | Descrizione                              | Dim. grafica cm. | L.P. |
|-------------|--|------------------|------|
| DWSPIN240   | Kit aste spinner flag + sacca cm. 89x280 | 89x240           | 46   |
| DWSPIN290   | Kit aste spinner flag + sacca cm. 89x330 | 89x290           | 52   |
| DWSPIN345   | Kit aste spinner flag + sacca cm. 89x385 | 89x345           | 58   |
| DWBASE13    | Base riempibile in plastica              |                  | 58   |
| NCFLYFB8A44 | Base piatta in metallo cm. 40x40         |                  | 100  |

## SCHEDA TECNICA WIND FLAG

| Codice art. | Descrizione                      | Dim. grafica cm. | L.P. |
|-------------|----------------------------------|------------------|------|
| DWIND6015   | Kit aste wind flag + sacca       | 60x155           | 48   |
| DWIND8526   | Kit aste wind flag + sacca       | 85x265           | 58   |
| DWIND8537   | Kit aste wind flag + sacca       | 85x375           | 70   |
| DWBASE13    | Base riempibile in plastica      |                  | 58   |
| NCFLYFB8A44 | Base piatta in metallo cm. 40x40 |                  | 100  |

# NEW FLAG E BANNER FLAG

## NEW FLAG

Struttura per bandiera in tubolare di alluminio verniciato nero, con base riempibile in plastica dimensioni cm 50x48x12. Steli fissi, per comporre una grafica di cm.80x240.

*Structure for flag with black painted aluminum pole and refillable plastic base, size cm 50x48x12.  
Permanent rod to make the graphic, which is 80x240cm size.*

## BANNER FLAG

Struttura componibile porta stendardo per uso interno ed esterno, composta da un'asta verticale da mt.3 e una orizzontale in alluminio anodizzato da cm. 70, con base incrociata; grafica dimensioni cm 70x260, sacca per il trasporto e zavorra riempibile incluse nel prezzo.

*The door pennant combinable structure for indoor and outdoor use, composed of a vertical rod mt. 3 high and an horizontal rod in anodized aluminum cm. 70 long, with cross base; graphic dimensions cm. 70x260, carrying bag and fillable ballast included in the price.*



**BASE RIEMPIBILE**  
capienza 19lt.

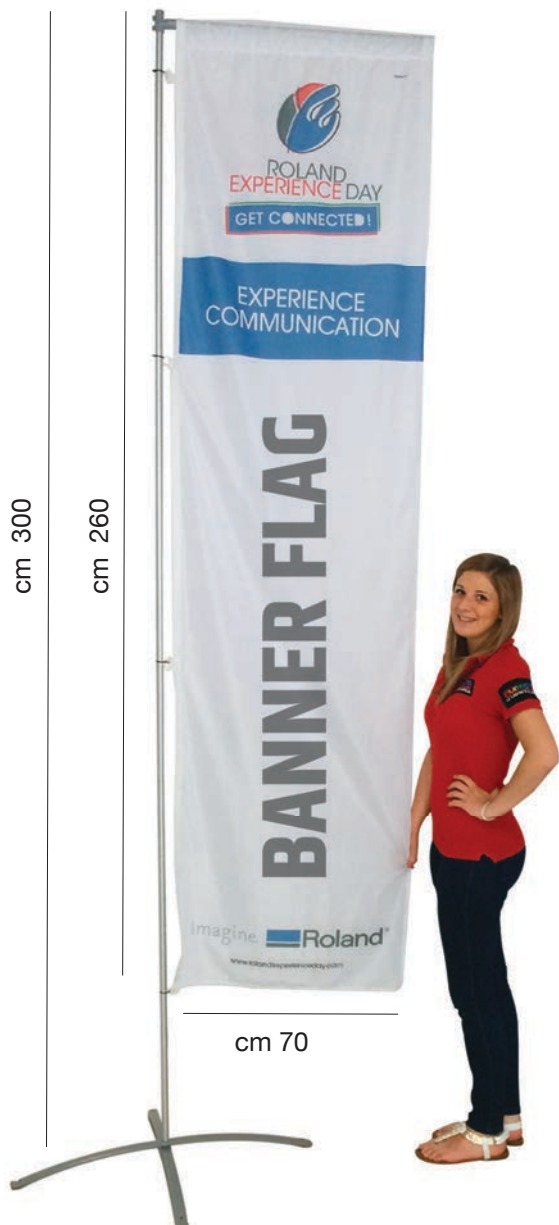

### SCHEDA TECNICA NEW FLAG

| Codice art. | Descrizione         | Dim. grafica cm. | Peso kg. | L.P. |
|-------------|---------------------|------------------|----------|------|
| DWNFLAG     | Kit new flag + base | 80x240           | 3,3      | 110  |

### SCHEDA TECNICA BANNER FLAG

| Codice art. | Banner cm. | Sacca cm. | Misura base cm. | Peso Kg. | L.P. |
|-------------|------------|-----------|-----------------|----------|------|
| DWBAFLAG    | 70x260     | 41x29x107 | 82x68           | 4,7      | 92   |



# GIGAFLAG E TRIPOLE

## GIGAFLAG

Struttura componibile per stendardo o bandiera, sia da interno che da esterno; l'asta verticale è telescopica ed ha un'altezza massima di mt 5,4, mentre quella orizzontale è fissa. Banner dimensioni cm 300/400x110, base cava riempibile dim. cm. 80x80, (capienza 50 lt.) e sacca inclusa nel prezzo.

*Combinable structure for banner or flag, both indoor and outdoor; the vertical rod is telescopic and has a maximum height of 5.4 meters, while the horizontal is fixed. Banner size 300/400x110 cm, hollow base size 80x80 cm., (capacity 50 lt.) can be filled and bag included in the price.*



cm 300/400

## TRIPOLE

Struttura componibile per bandiera o stendardo, sia per esterni che per interni, asta verticale in alluminio telescopica, base cava riempibile diametro cm. 70 (capienza 30 lt.). Altezza totale c.ca mt. 4, grafica cm. 80x280.

*Combinable structure for the flag or banner, for both outdoor and indoor, telescopic vertical aluminum rod, hollow base refillable diameter cm. 70 (capacity 30 lt.), total height about mt. 4, graphics cm. 80x280.*



cm 260

cm 80

cm 400

cm 110

altezza asta max cm 540

### SCHEDA TECNICA GIGA FLAG

| Codice art. | Grafica cm. | Altezza cm. | Sacca telaio cm. | Sacca base cm. | Peso Kg. | L.P. |
|-------------|-------------|-------------|------------------|----------------|----------|------|
| DWGIGAMO    | 110x300/400 | 540         | 162x13x15        | 81x42x43       | 16       | 340  |

### SCHEDA TECNICA TRIPOLE

| Codice art. | Grafica cm. | Altezza cm. | Sacca telaio cm. | Sacca base cm. | Peso Kg. | L.P. |
|-------------|-------------|-------------|------------------|----------------|----------|------|
| DWTRIPOLE   | 400         | 80x280      | 14x16x160        | 30x69x69       | 11       | 280  |

# BORDER, CORNER, ANGLE FLAG

## BORDER FLAG

Struttura adatta per l'esposizione di standardi su palo o a parete; il kit comprende due aste di lunghezza cm.90, serie di fascette per il fissaggio a palo; questo kit, altamente resistente e durevole, presenta 2 molle adatte a scaricare l'energia del vento. Questa struttura può contenere un banner di larghezza massima di cm.90.

*Structure suitable to exposure banner on the pole or on the wall. This kit included 2 rods, each 90cm high and plenty of bands to fix on the pole; This kit is durable and resistant, and it's able to let off the wind's power.*



**BORDER FLAG**



### SCHEDA TECNICA BORDER FLAG

| Codice art. | Altezza cm.                  | L.P. |
|-------------|------------------------------|------|
| UFBORFLAG   | Kit Border Flag largh. cm.90 | 240  |

## CORNER FLAG

Struttura adatta per l'esposizione di standardi su palo o a parete; il kit comprende due aste di lunghezza cm.60, serie di fascette per il fissaggio a palo; prodotto entry level, adatto in luoghi non soggetti a forte vento e condizioni climatiche estreme.

Questa struttura può contenere un banner di larghezza massima di cm.60.

*Structure suitable to exposure banner on the pole or on the wall. This kit included 2 rods, each 60cm high and plenty of bands to fix on the pole; This product entry level is not suitable for a windy areas and bad climate conditions. This structure is able to hold a banner which must be 60cm long maximum.*



**CORNER FLAG**



### SCHEDA TECNICA CORNER FLAG

| Codice art. | Altezza cm.                  | L.P. |
|-------------|------------------------------|------|
| UFCORFLAG   | Kit Corner Flag largh. cm.60 | 130  |

## ANGLE FLAG

Struttura adatta per l'esposizione di standardi su palo o a parete; il kit comprende 1 sola asta, inclinata verso l'alto, di lunghezza cm.60, serie di fascette per il fissaggio a palo; prodotto entry level, adatto in luoghi non soggetti a forte vento e condizioni climatiche estreme. Questa struttura può contenere un banner di larghezza massima di cm.60.

*Structure suitable to exposure banner on the pole or on the wall. This kit included 1 rod, tilted upwards, each 60cm high and plenty of bands to fix on the pole; This product entry level is not suitable for a windy areas and bad climate conditions.*

*This structure is able to hold a banner which must be 60cm long maximum.*



**ANGLE FLAG**



### SCHEDA TECNICA ANGLE FLAG

| Codice art. | Altezza cm.                 | L.P. |
|-------------|-----------------------------|------|
| UFANGFLAG   | Kit Angle Flag largh. cm.60 | 65   |

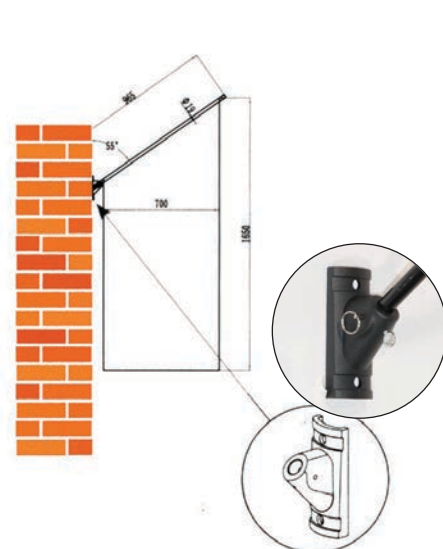
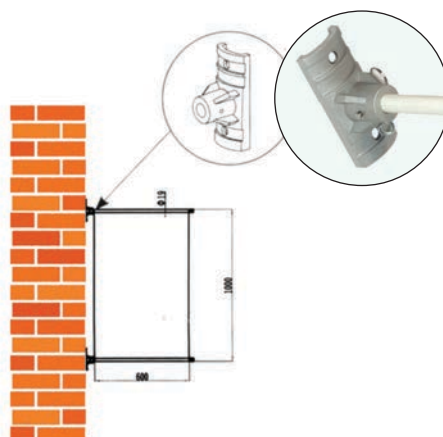
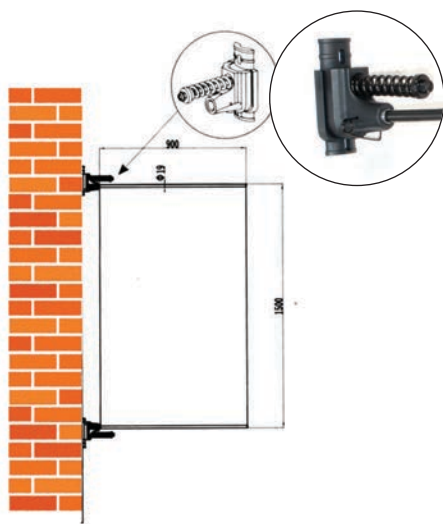

# BANNER STAND & MAXI

Strutture autoportanti bifacciali composte da barre in alluminio e basi cave riempibili; il Banner Stand permette il fissaggio di due banner dimensioni cm 240x245, mentre la versione Maxi sorregge un banner da cm 570x240. Le sacche per il trasporto sono incluse nella dotazione.

*Double-sided self-supporting structures made from aluminum bars and hollow fillable bases; Banner Stand allows the attachment of two banner sizes 240x245 cm, while the Maxi version holds up a banner 570x240 cm. The bags for transportation are included in the equipment.*

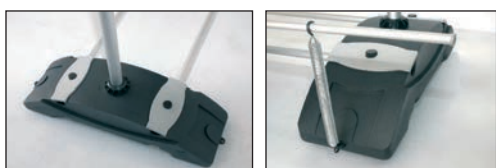

## SCHEDA TECNICA

| Codice art. | Banner cm. | Sacca telaio cm. | Sacca base cm. | Peso Kg. | L.P. |
|-------------|------------|------------------|----------------|----------|------|
| DWBASTE     | 240x245    | 172x13x15        | 85x30x51       | 19       | 400  |
| DWBASTMX    | 570x240    | 172x15x17        | 85x30x47       | 39       | 800  |



# DESK, BANCHI E PORTAPANNELLI

- ALUXBANCO PLUS
- ALUXBANCO PLUS BIANCO
- ALUXBANCO PROTECTION
- NEW PEOMOSTAND
- PROMOLUNA
- PROMODESK
- POP DESK
- POP ARCO
- US DESK
- ONDATABLE
- ECODESK
- INVISIBILE QUADRO
- PIEDISTALLO TONDO
- PIEDISTALLO ELLISSE
- MAXI PIEDE
- NEW EUROWING
- EUROPIEDE
- BASE HARD PVC-HD
- PORTAPANNELLI PERSPEX
- BASE PLAST

# ALUXBANCO PLUS

Desk con telaio in alluminio anodizzato silver, pannelli in Pvc bianco spessore mm. 5 fissati all'esterno del profilo e pianale in Perspex nero. Disponibile in 4 misure standard, optional la sacca per il trasporto ed il ripiano interno.

*Desk with silver anodized aluminum frame, white Pvc panel thickness mm. 5 fixed to the outside of the profile and black Perspex top. Available in 4 standard sizes, carry bag and interior shelf optional.*

DESK, BANCHI E PORTAPANNELLI

196

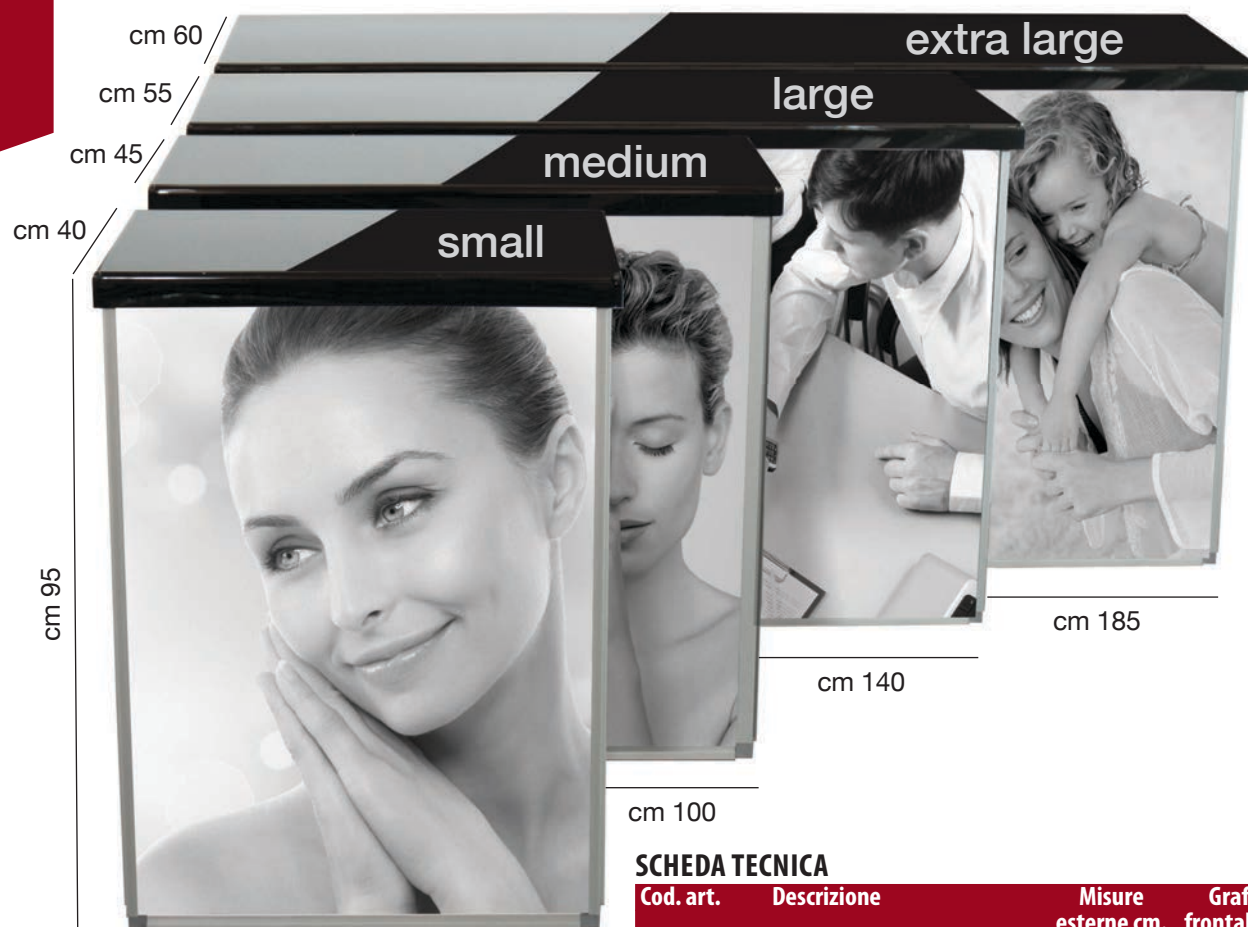

cm 65

## SCHEMA TECNICA

| Cod. art.   | Descrizione                           | Misure esterne cm. | Grafica frontale cm. | Grafica laterale cm. | L.P. |
|-------------|---------------------------------------|--------------------|----------------------|----------------------|------|
| EVALUBASNE  | Aluxbanco Plus Small piano nero       | 65x95x40           | 63x94                | 94x35,5              | 336  |
| EVALUBAMNE  | Aluxbanco Plus Medium piano nero      | 100x95x45          | 100x94               | 94x40,5              | 420  |
| EVALUBALNE  | Aluxbanco Plus Large piano nero       | 140x95x55          | 138x94               | 94x51                | 540  |
| EVALUBAELNE | Aluxbanco Plus Extra Large piano nero | 185x95x60          | 183x94               | 94x56,5              | 780  |
| EVALUBARIP  | Ripiano interno per Aluxbanco Medium  |                    |                      |                      | 72   |

# ALUXBANCO PLUS BIANCO

Desk con telaio in alluminio anodizzato silver, pannelli in Pvc bianco spessore mm. 5 fissati all'esterno del profilo e pianale in Perspex bianco. Disponibile in 4 misure standard, optional la sacca per il trasporto ed il ripiano interno.

*Desk with silver anodized aluminum frame, white Pvc panel thickness mm. 5 fixed to the outside of the profile and white Perspex top. Available in 4 standard sizes, carry bag and interior shelf optional.*



## SCHEDA TECNICA

| Cod. art.   | Descrizione                             | Misure esterne cm. | Grafica frontale cm. | Grafica laterale cm. | L.P. |
|-------------|---|--------------------|----------------------|----------------------|------|
| EUALUBASBI  | Aluxbanco Plus Small piano bianco       | 65x95x40           | 63x94                | 94x35,5              | 336  |
| EUALUBAMBI  | Aluxbanco Plus Medium piano bianco      | 100x95x45          | 100x94               | 94x40,5              | 420  |
| EUALUBALBI  | Aluxbanco Plus Large piano bianco       | 140x95x55          | 138x94               | 94x51                | 540  |
| EUALUBAELBI | Aluxbanco Plus Extra Large piano bianco | 185x95x60          | 183x94               | 94x56,5              | 780  |
| EUALUBARIP  | Ripiano interno per Aluxbanco Medium    |                    |                      |                      | 72   |

# ALUXBANCO PROTECTION

Desk con telaio in alluminio anodizzato silver, pannelli in Pvc bianco spessore mm. 5 fissati all'esterno del profilo e pianale in Perspex nero con incluso schermo protettivo in Perspex dim. cm. 100x70 con biadesivo trasparente per fissaggio pre-applicato. Disponibile nella misura standard cm. 100x45 ed in altre misure su richiesta. Optional la sacca per il trasporto.

*Desk with silver anodized aluminum frame, white PVC panels thickness mm. 5 fixed to the outside of the profile and floor in black Perspex with included protective screen in Perspex size cm. 100x70 with double-sided transparent adhesive for pre-applied fixing. Available in standard size cm. 100x45 and in other sizes on request. Transport bag optional.*

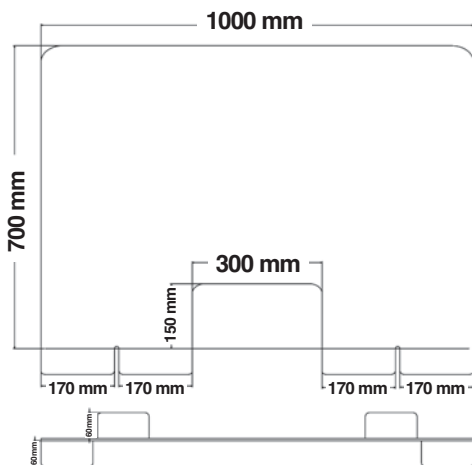

## SCHEDA TECNICA

| Cod. art. | Descrizione                 | Misure esterne cm. | Grafica frontale cm. | Grafica laterale cm. | L.P. |
|-----------|-----------------------------|--------------------|----------------------|----------------------|------|
| EUALUBPRO | New Aluxbanco con parafiato | 100x95x45          | 100x94               | 94x40,5              | 564  |

# NEW PROMOSTAND

Desk autoportante in materiale plastico, con testata e base personalizzabili con grafiche. Sacca per il trasporto inclusa.

*Desk-standing plastic, with headboard and base customizable with graphics. Sack for the transportation included.*

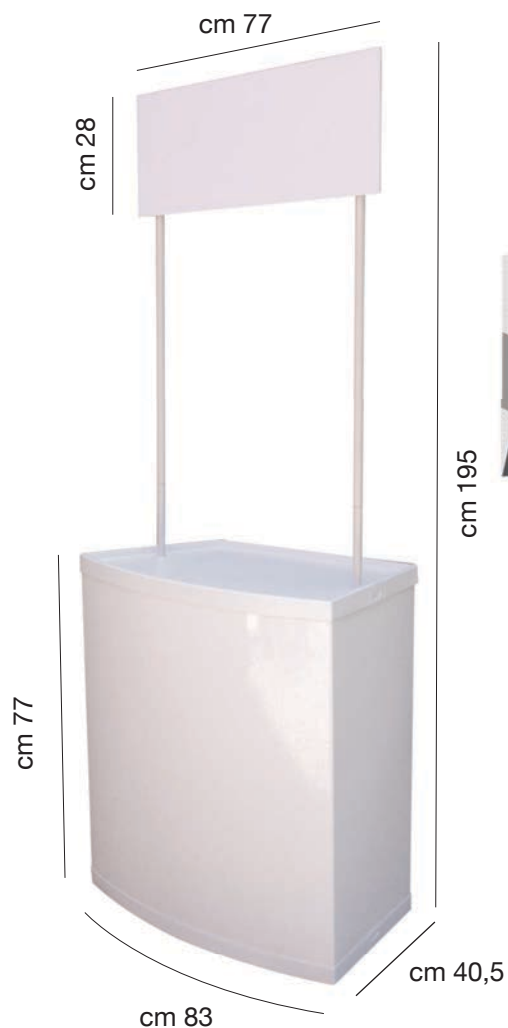

## SCHEMA TECNICA

| Codice art. | Descrizione              | Misure cm.  | Grafica frontale cm. | Grafica laterale cm. | Peso Kg. | L.P. |
|-------------|--------------------------|-------------|----------------------|----------------------|----------|------|
| DWNEWPRO    | New Promostand con sacca | 195x83x40.5 | 83x77                | 40.5x77              | 9        | 180  |

# PROMOLUNA

Desk autoportante in materiale plastico, con testata e base personalizzabili con grafiche. Altezza totale cm. 205, sacca per il trasporto inclusa nel prezzo.

*Plastic self-supporting desk, with customizable header and base. Total height cm. 205, transport bag included with the price.*



## SCHEMA TECNICA

| Codice art. | Grafica sup. cm. | Grafica inf. cm. | Peso Kg. | Imballo cm. | L.P. |
|-------------|------------------|------------------|----------|-------------|------|
| DWPROLU     | 77x28            | 123x85           | 6,5      | 88,5x86x11  | 180  |

# PROMODESK

Desk composto da top superiore ed inferiore in legno nero, e pannello grafico flessibile fissato alla struttura portante tramite velcro.

*Desk composed of upper and lower top in black wood, and flexible graphical panel fixed to the supporting structure with Velcro.*



cm 93  
cm 42

## SCHEMA TECNICA

| Codice art. | Misure cm. | Grafica cm. | Peso Kg. | L.P. |
|-------------|------------|-------------|----------|------|
| DWPRODESK   | 82x93x42   | 90x172      | 13       | 250  |

cm 82



# POP DESK

Desk con struttura tubolare a ragno in alluminio anodizzato, ripiano in legno e pannelli in banner Pvc (non incluso) da applicare al telaio tramite velcro adesivo cucito, (incluso) con grafica utile cm. 224 x 88.5. Sacche per il trasporto incluse.

*Desk with tubular spider anodized aluminum, wooden shelf panels and PVC banners (not included) to be applied to the frame with velcro tape sewn (included), with graphics useful cm. 224 x 88.5 Carrying bags included.*



## SCHEDA TECNICA

| Codice art. | Misure cm. | Grafica cm. | L.P. |
|-------------|------------|-------------|------|
| DWPOPEDESK  | 150x92x40  | 224x88.5    | 320  |

cm 150

cm 40



cm 92

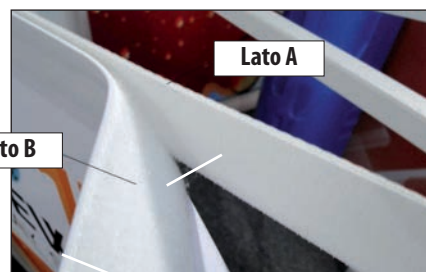

# POP ARCO

Desk con struttura a ragno richiudibile, realizzata in alluminio, top in legno; il supporto per la grafica è in PVC di dimensioni cm.94,5x196,6 e si applica alla struttura mediante magnetico adesivo.

*Resealable desk with spider structure, realized in aluminum with wood top; the graphic support in PVC size cm. 94,5x196,6 is fixed to the structure through magnetic adhesive.*



## SCHEDA TECNICA

| Codice art. | Misure cm. | Grafica cm. | L.P. |
|-------------|------------|-------------|------|
| DWPOPARGO   | 126x95x35  | 94,5x196,6  | 360  |



# US DESK

Desk con struttura in alluminio silver, altezza cm. 90, base e ripiano in PVC espanso grigio scuro antigraffio spessore mm. 19 e pannello frontale personalizzabile in PVC espanso bianco spessore mm. 2 per la versione Standard e mm.3 per la versione XL.

*Desk with aluminum silver structure, height cm. 90, base and shelf in anti-scratch PVC foam dark silver thickness mm. 19 and customizable front panel in white expanded PVC thickness mm. 2 for Standard and mm.3 for XL.*

## SCHEDA TECNICA

| Codice art. | Descrizione           | L.P. |
|-------------|-----------------------|------|
| EUUSDESK    | Desk cm.98x35x90      | 300  |
| EUUSDESKXXL | Desk XL cm. 148x35x90 | 400  |
| SNSACCA     | Sacca in tessuto XL   | 70   |



# ONDATABLE

Desk con top in Pvc espanso grigio di spessore mm.10, e struttura in polionda bianco di spessore mm. 5. Disponibile in un'unica misura, sacca per il trasporto non inclusa.

*Desk top with grey PVC foam thickness 10 mm, and structure in white corrugated material thickness mm. 5. Available in one size, carrying bag not included.*

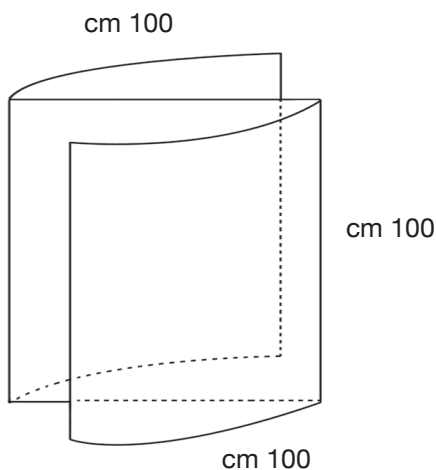

## SCHEDA TECNICA

| Codice art. | Descrizione                    | L.P. |
|-------------|--------------------------------|------|
| EUOT1010    | Tavolo in polionda forma ovale | 173  |
| SNSACCA     | Sacca in tessuto XL            | 70   |

# ECODESK

Desk in polionda bianco, spessore mm. 5, facile montaggio grazie alle pre-incisioni, stampabile in digitale o con plotter da taglio.

*Desk in white corrugated material, thickness mm. 5, easy installation due to pre-incisions, printable digital or plotters.*

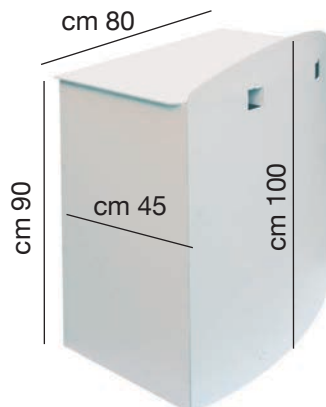

## SCHEDA TECNICA

| Codice art. | Descrizione                          | Misure cm. | Grafica frontale cm. | Grafica laterale cm. | L.P. |
|-------------|--------------------------------------|------------|----------------------|----------------------|------|
| EUICODESK   | Banco componibile in polionda bianco | 80x100x45  | 95x85                | 45x85                | 175  |

# INVISIBILE QUADRO

Coppia di supporti in Perspex trasparente, per pannelli leggeri (piuma, kapa, ecc.), da fissare nel mezzo tramite le apposite manopole; disponibile in sei diverse misure.

*Pair of supports in transparent Perspex, for lightweight panels (feather, kapa, etc.), To be fixed in the middle through the appropriate knob; available in six different sizes.*



## SCHEDA TECNICA INVISIBILE SPESS. MM 5

| Codice art. | Descrizione   | L.P. |
|-------------|---|------|
| EUINVI40    | Coppia piedistalli in Perspex cm.40 + 2 kit manopole di serraggio | 84   |
| EUINVI50    | Coppia piedistalli in Perspex cm.50 + 2 kit manopole di serraggio | 100  |
| EUINVI60    | Coppia piedistalli in Perspex cm.60 + 2 kit manopole di serraggio | 132  |
| EUINVI75    | Coppia piedistalli in Perspex cm.75 + 2 kit manopole di serraggio | 168  |

## SCHEDA TECNICA INVISIBILE SPESS. MM 6

| Codice art. | Descrizione   | L.P. |
|-------------|---|------|
| EUINVI25QU  | Coppia piedistalli in Perspex cm.25 + 2 kit manopole di serraggio | 75   |
| EUINVI33QU  | Coppia piedistalli in Perspex cm.33 + 2 kit manopole di serraggio | 88   |
| EUINVI40QU  | Coppia piedistalli in Perspex cm.40 + 2 kit manopole di serraggio | 96   |
| EUINVI50QU  | Coppia piedistalli in Perspex cm.50 + 2 kit manopole di serraggio | 120  |
| EUINVI60QU  | Coppia piedistalli in Perspex cm.60 + 2 kit manopole di serraggio | 150  |
| EUINVI75QU  | Coppia piedistalli in Perspex cm.75 + 2 kit manopole di serraggio | 190  |



# PIEDISTALLO TONDO

Base realizzata in Forex, Pvc o Perspex di forma circolare, bianca o nera, per sostenere pannelli di spessore mm. 10, 15 e 20 (kapa, piuma, ecc.). Disponibile in due diverse misure standard.

Base realized in Forex, PVC or Perspex circular in shape, white or black, to support panels of a thickness mm. 10, 15 and 20 (kapa, feath, etc.). Available in two standard sizes.

## SCHEDA TECNICA PIEDISTALLO TONDO 10 MM.

| Codice art.    | Descrizione                                 | L.P. |
|----------------|---|------|
| EUPITOPX1050   | Tondo in Perspex trasp. diam. cm.50 montato | 192  |
| EUPITOPX1038   | Tondo in Perspex trasp. diam. cm.38 montato | 125  |
| EUPITOPVE1050  | Tondo in Forex bianco diam. cm.50 montato   | 70   |
| EUPITOPVE1038  | Tondo in Forex bianco diam. cm.38 montato   | 50   |
| EUPITOPVNE1050 | Tondo in Forex nero diam. cm.50 montato     | 90   |
| EUPITOPVNE1038 | Tondo in Forex nero diam. cm.38 montato     | 62   |

## SCHEDA TECNICA PIEDISTALLO TONDO 15 MM.

| Codice art.    | Descrizione                                 | L.P. |
|----------------|---|------|
| EUPITOPX1550   | Tondo in Perspex trasp. diam. cm.50 montato | 192  |
| EUPITOPX1538   | Tondo in Perspex trasp. diam. cm.38 montato | 125  |
| EUPITOPVE1550  | Tondo in Forex bianco diam. cm.50 montato   | 70   |
| EUPITOPVE1538  | Tondo in Forex bianco diam. cm.38 montato   | 50   |
| EUPITOPVNE1550 | Tondo in Forex nero diam. cm.50 montato     | 90   |
| EUPITOPVNE1538 | Tondo in Forex nero diam. cm.38 montato     | 62   |

## SCHEDA TECNICA PIEDISTALLO TONDO 20 MM.

| Codice art.    | Descrizione                                 | L.P. |
|----------------|---|------|
| EUPITOPX2050   | Tondo in Perspex trasp. diam. cm.50 montato | 192  |
| EUPITOPX2038   | Tondo in Perspex trasp. diam. cm.38 montato | 125  |
| EUPITOPVE2050  | Tondo in Forex bianco diam. cm.50 montato   | 70   |
| EUPITOPVE2038  | Tondo in Forex bianco diam. cm.38 montato   | 50   |
| EUPITOPVNE2050 | Tondo in Forex nero diam. cm.50 montato     | 90   |
| EUPITOPVNE2038 | Tondo in Forex nero diam. cm.38 montato     | 62   |



FOREX



PERSPEX



# PIEDISTALLO ELLISSE

Base realizzata in Forex, Pvc o Perspex di forma ellittica, bianca o nera, per sostenere pannelli di spessore mm. 10, 15 e 20 (kapa, piuma, ecc.). Disponibile in due diverse misure standard.

Base in Forex, PVC or Perspex elliptical, white or black, to support panels of mm thick. 10, 15 and 20 (kapa, feather, etc.) Available in two standard sizes.

## SCHEDA TECNICA PIEDISTALLO ELLISSE 10 MM.

| Codice art.      | Descrizione                                | L.P. |
|------------------|--|------|
| EUPIELPX105075   | Ellisse in Perspex trasp. cm.50x75 montato | 288  |
| EUPIELPX104060   | Ellisse in Perspex trasp. cm.40x60 montato | 192  |
| EUPIELPVE105075  | Ellisse in Forex bianco cm.50x75 montato   | 97   |
| EUPIELPVE104060  | Ellisse in Forex bianco cm.40x60 montato   | 70   |
| EUPIELPVNE105075 | Ellisse in Forex nero cm.50x75 montato     | 125  |
| EUPIELPVNE104060 | Ellisse in Forex nero cm.40x60 montato     | 97   |

## SCHEDA TECNICA PIEDISTALLO ELLISSE 15 MM.

| Codice art.      | Descrizione                                | L.P. |
|------------------|--|------|
| EUPIELPX155075   | Ellisse in Perspex trasp. cm.50x75 montato | 288  |
| EUPIELPX154060   | Ellisse in Perspex trasp. cm.40x60 montato | 192  |
| EUPIELPVE155075  | Ellisse in Forex bianco cm.50x75 montato   | 97   |
| EUPIELPVE154060  | Ellisse in Forex bianco cm.40x60 montato   | 70   |
| EUPIELPVNE155075 | Ellisse in Forex nero cm.50x75 montato     | 125  |
| EUPIELPVNE154060 | Ellisse in Forex nero cm.40x60 montato     | 97   |



FOREX



PERSPEX

## SCHEDA TECNICA PIEDISTALLO ELLISSE 20 MM.

| Codice art.      | Descrizione                                | L.P. |
|------------------|--|------|
| EUPIELPX205075   | Ellisse in Perspex trasp. cm.50x75 montato | 288  |
| EUPIELPX204060   | Ellisse in Perspex trasp. cm.40x60 montato | 192  |
| EUPIELPVE205075  | Ellisse in Forex bianco cm.50x75 montato   | 97   |
| EUPIELPVE204060  | Ellisse in Forex bianco cm.40x60 montato   | 70   |
| EUPIELPVNE205075 | Ellisse in Forex nero cm.50x75 montato     | 125  |
| EUPIELPVNE204060 | Ellisse in Forex nero cm.40x60 montato     | 97   |



# MAXI PIEDE

Struttura in plastica alveolare ultraleggera, con riquadri anteriori adesivi per il fissaggio di pannelli grafici. È disponibile in diverse altezze a scelta.

## MODALITA' DI MONTAGGIO

È sufficiente piegare le due ali sul retro ed incastrarle con l'apposito supporto anteriore da ripiegare. Successivamente si può fissare il pannello sul biadesivo anteriore (non riposizionabile).

*Lightweight plastic honeycomb structure, with adhesive front panels for attaching graphic panels. It is available in different heights to choose from.*

## ASSEMBLY MODALITY

*Simply fold the two wings on the back and fix them in place with the appropriate front support to fold. Then you can attach the front panel on the front tape (not repositionable)*



## SCHEDA TECNICA MAXIPIEDE ECONOMICO

| Codice art. | Int. | Descrizione                    | L.P. |
|-------------|------|--------------------------------|------|
| EUMAXPEC03  | 3HD  | Maxipiede economico h. 30cm.   | 5    |
| EUMAXPEC05  | 3HD  | Maxipiede economico h. 50 cm.  | 9    |
| EUMAXPEC07  | 5    | Maxipiede economico h. 73 cm.  | 16   |
| EUMAXPEC10  | 5    | Maxipiede economico h. 100 cm. | 24   |
| EUMAXPEC15  | 5    | Maxipiede economico h. 150 cm. | 45   |

## SCHEDA TECNICA MAXIPIEDE SUPERECONOMICO

| Codice art. | Int. | Descrizione                          | Confezione | L.P. |
|-------------|------|--------------------------------------|------------|------|
| EUMAXSUP2   | 3    | Maxipiede super economico h. 20 cm.  | Pz.10      | 34   |
| EUMAXSUP3   | 3    | Maxipiede super economico h. 30cm.   | Pz.10      | 38   |
| EUMAXSUP5   | 3    | Maxipiede super economico h. 50cm    | Pz.10      | 75   |
| EUMAXSUP7   | 3HD  | Maxipiede super economico h. 73 cm.  | Pz.10      | 110  |
| EUMAXSUP10  | 3HD  | Maxipiede super economico h. 100 cm. | Pz.10      | 166  |

# NEW EUROWING

Portapannelli in alluminio e metallo, colore grigio, posizionabile in due diverse modalità per pannelli di vari spessori che è possibile fissare tramite le apposite manopole. Terminali laterali in PVC inclusi.

*Aluminum and metal board supporting, grey, you can place it in two different ways for panels of various thicknesses that can be fixed by the appropriate knobs. PVC side terminals included.*

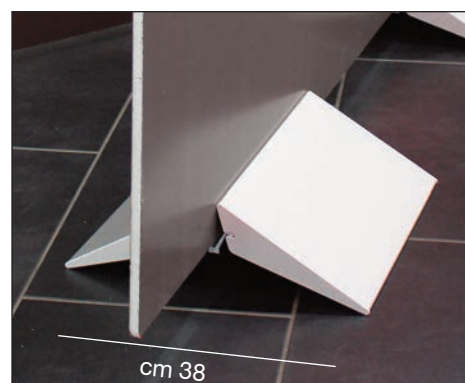

TERMINALI LATERALI IN PVC COMPRESI

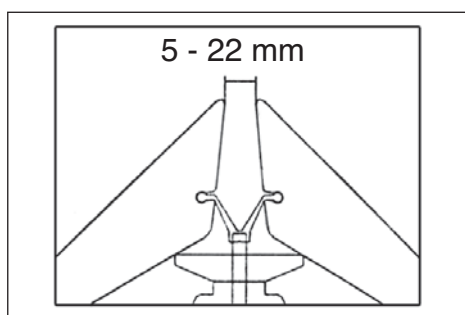

## SCHEDA TECNICA

| Codice art. | Larghezza piede cm. | Peso Kg. | L.P. |
|-------------|---------------------|----------|------|
| EUWING10    | 10                  | 1,3      | 72   |
| EUWING15    | 15                  | 1,8      | 84   |
| EUWING20    | 20                  | 2,2      | 94   |
| EUWING25    | 25                  | 2,8      | 102  |
| EUWING30    | 30                  | 3,3      | 110  |
| EUWING35    | 35                  | 3,5      | 119  |
| EUWING40    | 40                  | 4        | 127  |
| EUWING50    | 50                  | 5        | 144  |

**NOSTRA PRODUZIONE  
ALTRE VARIANTI E MISURE SU RICHIESTA**

# EUROPIEDE

Portapannelli in Pvc-hd grigio chiaro o scuro ed in Perspex trasparente, per il sostegno di pannelli sandwich fino a cm. 200x300 e spessore cm. 3. Disponibile nei seguenti formati standard. Disponibile anche la variante Mini.

*Pvc-hd support dark grey or light grey or transparent Perspex, capable of supporting sandwich panels up to cm. 200x300 in height, and thickness cm. 3. Available in the following standard formats. Available also Mini size.*

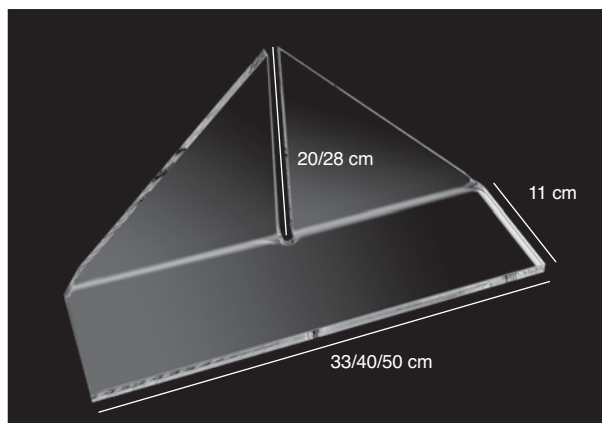

## SCHEDA TECNICA

| Codice art. | Descrizione                                 | Spessore pannello mm. | Altezza max pannello cm. | L.P. |
|-------------|---|-----------------------|--------------------------|------|
| EUEUIPX3310 | Coppia Europiede Perspex trasparente cm. 33 | 10                    | 150/160                  | 60   |
| EUEUIPX3315 | Coppia Europiede Perspex trasparente cm. 33 | 15                    | 150/160                  | 60   |
| EUEUIPX3320 | Coppia Europiede Perspex trasparente cm. 33 | 20                    | 150/160                  | 60   |
| EUEUIPX4015 | Coppia Europiede Perspex trasparente cm. 40 | 15                    | 200                      | 90   |
| EUEUIPX4020 | Coppia Europiede Perspex trasparente cm. 40 | 20                    | 200                      | 90   |
| EUEUIPX5020 | Coppia Europiede Perspex trasparente cm. 50 | 20                    | 250                      | 140  |
| EUEUIPX5030 | Coppia Europiede Perspex trasparente cm. 50 | 30                    | 300                      | 140  |

DIMENSIONE MAX PANNELLO CM 300



# EURO PIEDE

WRAPSTORE.IT

DIMENSIONE MAX PANNELLO CM 200

## EUROPIEDE MINI

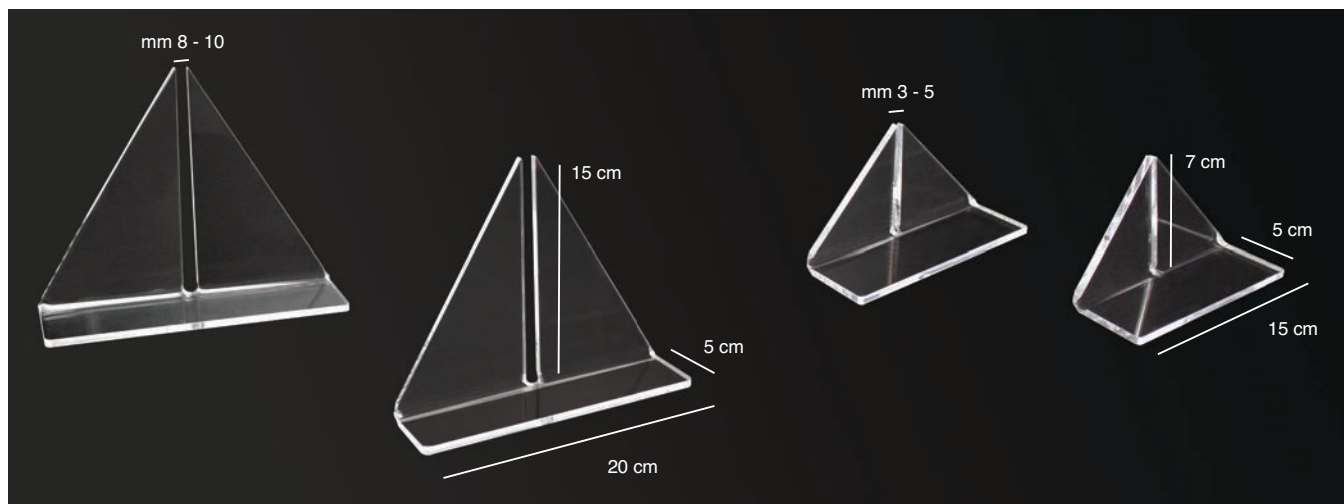

## SCHEDA TECNICA

| Codice art.  | Descrizione                                      | Spessore pannello mm. | Dim. max pannello cm. | L.P. |
|--------------|--|-----------------------|-----------------------|------|
| EUEUIPMX153  | Coppia Europiede Perspex trasparente cm. 15x5x7  | 3                     | 50x70                 | 24   |
| EUEUIPMX155  | Coppia Europiede Perspex trasparente cm. 15x5x7  | 5                     | 50x70                 | 24   |
| EUEUIPMX208  | Coppia Europiede Perspex trasparente cm. 20x5x15 | 8                     | 70x100                | 36   |
| EUEUIPMX2010 | Coppia Europiede Perspex trasparente cm. 20x5x15 | 10                    | 100x140               | 36   |

NOSTRA PRODUZIONE  
ALTRE VARIANTI E MISURE SU RICHIESTA

# BASE HARD PVC-HD

Coppia di supporti in PVC-CAW per sostenere pannelli leggeri (piuma, kapa, ecc.) **fino a un massimo spessore di mm. 30** da fissare nel mezzo tramite apposite manopole.

Disponibile anche la versione in ferro per pannelli con spessore da min. 2 mm. a max 20 mm.

*Pair of supports in PVC-CAW to support light panels (feather, kapa, etc.) **up to a maximum thickness of mm. 30** to be fixed in the middle using special knobs.*

*Also available in the iron version for panels with a thickness of min. 2mm. to max 20 mm.*

**Contiene Lastre spessore max 30 mm.**

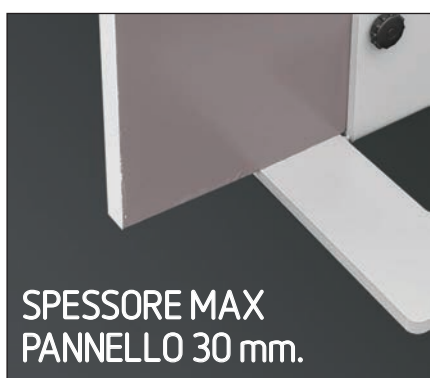
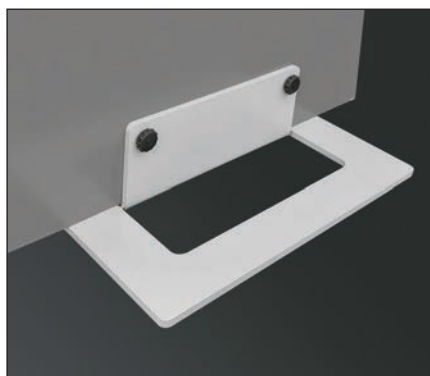

## SCHEDA TECNICA BASE HARD PVC

| Codice art. | Descrizione   | Peso kg. | L.P. |
|-------------|---|----------|------|
| EUHARDPVC32 | Base in PVC CAW cm. 32<br>+ 2 kit manopole di serraggio | 1,5      | 76   |
| EUHARDPVC48 | Base in PVC CAW cm. 48<br>+ 2 kit manopole di serraggio | 3,35     | 130  |

## SCHEDA TECNICA BASE FERRO

| Codice art.    | Descrizione                          | L.P. |
|----------------|--------------------------------------|------|
| EUIWBASE0B3636 | Piedistallo in ferro + kit fissaggio | 130  |

## PVC HD

Particolarmente resistente a detersivi industriali, saponi e sgrassatori.  
**PRATICAMENTE INATTACCABILE!**

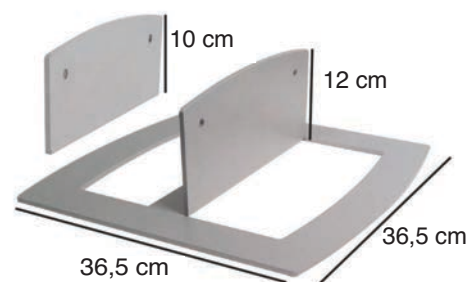

## VERSIONE IN FERRO



# PORTAPANNELLI PERSPEX

Sistema di sostegno in Perspex trasparente, per pannelli di dimensioni massime cm. 70x100, e spessore da mm. 5 a mm. 20. Sono disponibili in due varianti, una triangolare l'altra a mezzaluna, in diverse misure standard.

Support system in transparent Perspex, for panels of maximum dimensions cm. 70x100, and a thickness from mm. 5 to mm. 20. They are available in two variants, the one triangular the other half-moon, in different standard sizes.

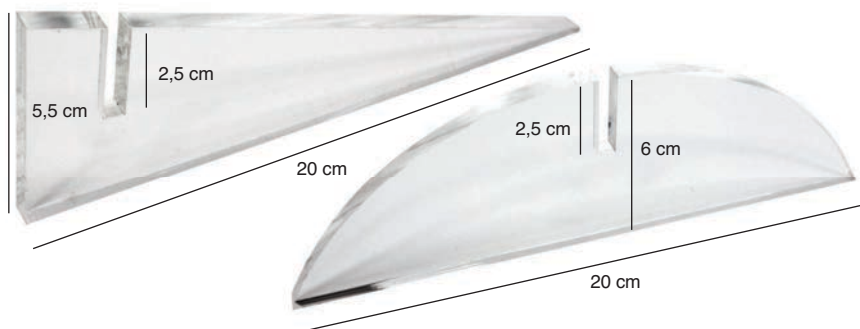

## SCHEDA TECNICA

| Codice art. | Descrizione                        | Spessore pannello mm. | L.P. |
|-------------|------------------------------------|-----------------------|------|
| EUPPMZ5     | Portapannelli a mezzaluna (10 pz.) | 5                     | 100  |
| EUPPMZ10    | Portapannelli a mezzaluna (10 pz.) | 10                    | 100  |
| EUPPMZ15    | Portapannelli a mezzaluna (10 pz.) | 15                    | 100  |
| EUPPMZ20    | Portapannelli a mezzaluna (10 pz.) | 20                    | 100  |
| EUPPTR5     | Portapannelli triangolare (10 pz.) | 5                     | 100  |
| EUPPTR10    | Portapannelli triangolare (10 pz.) | 10                    | 100  |
| EUPPTR15    | Portapannelli triangolare (10 pz.) | 15                    | 100  |
| EUPPTR20    | Portapannelli triangolare (10 pz.) | 20                    | 100  |



# BASE PLAST

Base in plastica antiurto, colore nero, riempibile con acqua o sabbia per garantirne un'alta stabilità. È incluso il paletto in alluminio di altezza cm. 200 e diametro mm. 22 con apposito innesto per il fissaggio di pannelli promozionali.

Shock absorbent plastic base, black, to be filled with water or sand to ensure high stability. It is included the aluminum pole height cm. 200 and diameter mm. 22 with special clutch for the attachment of promotional panels.



## SCHEDA TECNICA

| Codice art. | Misura cm. | Asta ø cm. | Peso Kg. | L.P. |
|-------------|------------|------------|----------|------|
| EUFLBAPLA   | 52x52x21   | 2.2        | 2        | 62   |



# LASTRE, PROFILI, ACCESSORI, LED

- LASTRA PIUMA
- LASTRE PVC ESPANSO
- LASTRE POLIONDA
- LASTRE METACRILATO
- LASTRE EUROBOND
- FOGLI PVC-PP-PET-PST
- BIADESIVI
- ACCESSORI BANNER
- APPENDINI
- MAGNETICO
- PROFILI ALU E PLAST
- PROFILI TECHNO
- SUPPORTI DA BANCO
- QUADROTRATTO
- CASSONETTI LUMINOSI MONOFACCIALI
- CASSONETTI LUMINOSI BIFACCIALI
- RICAMBI PER FRESE CNC

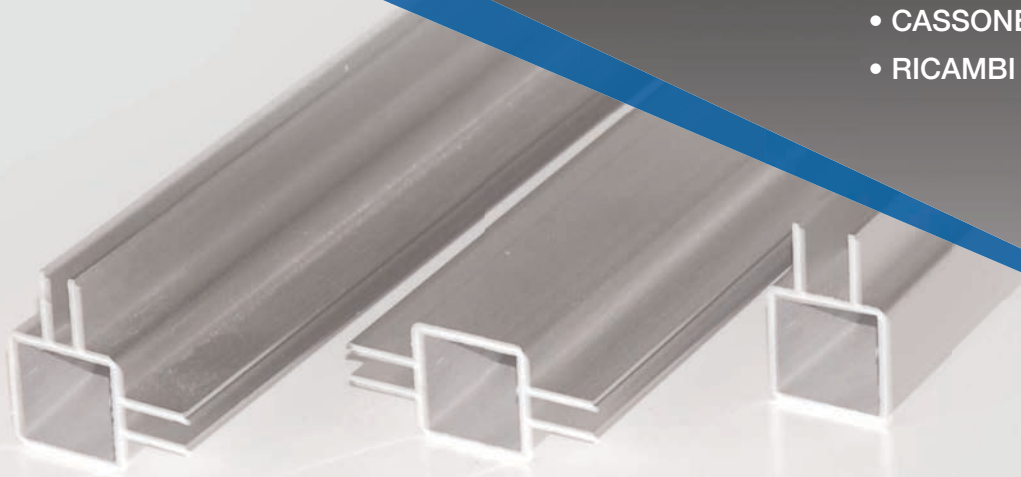

### LASTRA PIUMA BIANCO SPESSORE 10 MM

| Codice art.  | Dim. pannello |       | Pezzi per confezione |
|--------------|---------------|-------|----------------------|
|              | H.cm          | L.cm. |                      |
| EULP1057BB   | 50            | 70    | 16                   |
| EULP10710BB  | 70            | 100   | 8                    |
| EULP101014BB | 100           | 140   | 4                    |
| EULP101015BB | 100           | 150   | 4                    |
| EULP101010BB | 100           | 100   | 6                    |
| EULP105020BB | 50            | 200   | 6                    |
| EULP107520BB | 75            | 200   | 4                    |
| EULP101020BB | 100           | 200   | 3                    |
| EULP101520BB | 150           | 200   | 2                    |

### LASTRA PIUMA BIANCO SPESSORE 15 MM

| Codice art.  | Dim. pannello |       | Pezzi per confezione |
|--------------|---------------|-------|----------------------|
|              | H.cm          | L.cm. |                      |
| EULP1557BB   | 50            | 70    | 16                   |
| EULP15710BB  | 70            | 100   | 8                    |
| EULP151014BB | 100           | 140   | 4                    |
| EULP151015BB | 100           | 150   | 4                    |
| EULP151010BB | 100           | 100   | 6                    |
| EULP155020BB | 50            | 200   | 6                    |
| EULP157520BB | 75            | 200   | 4                    |
| EULP151020BB | 100           | 200   | 3                    |
| EULP151520BB | 150           | 200   | 2                    |

### LASTRA PIUMA BIANCO SPESSORE 19 MM

| Codice art.  | Dim. pannello |       | Pezzi per confezione |
|--------------|---------------|-------|----------------------|
|              | H.cm          | L.cm. |                      |
| EULP2057BB   | 50            | 70    | 16                   |
| EULP20710BB  | 70            | 100   | 8                    |
| EULP201014BB | 100           | 140   | 4                    |
| EULP201015BB | 100           | 150   | 4                    |
| EULP201010BB | 100           | 100   | 6                    |
| EULP205020BB | 50            | 200   | 6                    |
| EULP207520BB | 75            | 200   | 4                    |
| EULP201020BB | 100           | 200   | 3                    |
| EULP201520BB | 150           | 200   | 2                    |

### LASTRA PIUMA BIANCO SPESSORE 30 MM

| Codice art.  | Dim. pannello |       | Pezzi per confezione |
|--------------|---------------|-------|----------------------|
|              | H.cm          | L.cm. |                      |
| EULP3057BB   | 50            | 70    | 16                   |
| EULP30710BB  | 70            | 100   | 8                    |
| EULP301014BB | 100           | 140   | 4                    |
| EULP301015BB | 100           | 150   | 4                    |
| EULP301010BB | 100           | 100   | 6                    |
| EULP305020BB | 50            | 200   | 6                    |
| EULP307520BB | 75            | 200   | 4                    |
| EULP301020BB | 100           | 200   | 3                    |
| EULP301520BB | 150           | 200   | 2                    |

### LASTRA PIUMA NERO-NUCLEO NERO SPESSORE 10 MM.

| Codice art.  | Dim. pannello |       | Pezzi per confezione |
|--------------|---------------|-------|----------------------|
|              | H.cm          | L.cm. |                      |
| EULP1057NN   | 50            | 70    | 16                   |
| EULP10710NN  | 70            | 100   | 8                    |
| EULP101014NN | 100           | 140   | 4                    |
| EULP101015NN | 100           | 150   | 4                    |
| EULP101010NN | 100           | 100   | 6                    |
| EULP105020NN | 50            | 200   | 6                    |
| EULP107520NN | 75            | 200   | 4                    |
| EULP101020NN | 100           | 200   | 3                    |
| EULP101520NN | 150           | 200   | 2                    |

### LASTRA PIUMA NERO-NUCLEO NERO SPESSORE 19 MM.

| Codice art.  | Dim. pannello |       | Pezzi per confezione |
|--------------|---------------|-------|----------------------|
|              | H.cm          | L.cm. |                      |
| EULP2057NN   | 50            | 70    | 16                   |
| EULP20710NN  | 70            | 100   | 8                    |
| EULP201014NN | 100           | 140   | 4                    |
| EULP201015NN | 100           | 150   | 4                    |
| EULP201010NN | 100           | 100   | 6                    |
| EULP205020NN | 50            | 200   | 6                    |
| EULP207520NN | 75            | 200   | 4                    |
| EULP201020NN | 100           | 200   | 3                    |
| EULP201520NN | 150           | 200   | 2                    |



# LASTRE PVC ESPANSO

## FOREX®

Lastre viniliche con struttura cellulare omogenea, superficie compatta, finitura satinata. Autoestinguenta Classe 1. Oltre ai formati standard, su richiesta si possono ottenere altre misure fino alla dimensione massima di cm. 203x305.

*Vinyl plates with cellular homogeneous structure, compact surface, satin finishing. Self-extinguishing class 1. In addition to the standard formats, on request you can get other measures to maximum size of cm. 203x305.*



### PVC ESPANSO BIANCO SPESSORE 3 MM

| Codice art. | Dim. pannello |       | Pezzi per confezione |
|-------------|---------------|-------|----------------------|
|             | H.cm          | L.cm. |                      |
| EUPVE0357   | 50            | 70    | 48                   |
| EUPVE03710  | 70            | 100   | 24                   |
| EUPVE031014 | 100           | 140   | 12                   |
| EUPVE031015 | 100           | 150   | 12                   |
| EUPVE031010 | 100           | 100   | 18                   |
| EUPVE035020 | 50            | 200   | 18                   |
| EUPVE037520 | 75            | 200   | 12                   |
| EUPVE031020 | 100           | 200   | 9                    |
| EUPVE031520 | 150           | 200   | 6                    |

### PVC ESPANSO BIANCO SPESSORE 5 MM

| Codice art. | Dim. pannello |       | Pezzi per confezione |
|-------------|---------------|-------|----------------------|
|             | H.cm          | L.cm. |                      |
| EUPVE0557   | 50            | 70    | 32                   |
| EUPVE05710  | 70            | 100   | 16                   |
| EUPVE051014 | 100           | 140   | 8                    |
| EUPVE051015 | 100           | 150   | 8                    |
| EUPVE051010 | 100           | 100   | 12                   |
| EUPVE055020 | 50            | 200   | 12                   |
| EUPVE057520 | 75            | 200   | 8                    |
| EUPVE051020 | 100           | 200   | 6                    |
| EUPVE051520 | 150           | 200   | 4                    |

### PVC ESPANSO BIANCO SPESSORE 8 MM

| Codice art. | Dim. pannello |       | Pezzi per confezione |
|-------------|---------------|-------|----------------------|
|             | H.cm          | L.cm. |                      |
| EUPVE0857   | 50            | 70    | 16                   |
| EUPVE08710  | 70            | 100   | 8                    |
| EUPVE081014 | 100           | 140   | 4                    |
| EUPVE081015 | 100           | 150   | 4                    |
| EUPVE081010 | 100           | 100   | 6                    |
| EUPVE085020 | 50            | 200   | 6                    |
| EUPVE087520 | 75            | 200   | 4                    |
| EUPVE081020 | 100           | 200   | 3                    |
| EUPVE081520 | 150           | 200   | 2                    |

### PVC ESPANSO BIANCO SPESSORE 10 MM

| Codice art. | Dim. pannello |       | Pezzi per confezione |
|-------------|---------------|-------|----------------------|
|             | H.cm          | L.cm. |                      |
| EUPVE1057   | 50            | 70    | 16                   |
| EUPVE10710  | 70            | 100   | 8                    |
| EUPVE101014 | 100           | 140   | 4                    |
| EUPVE101015 | 100           | 150   | 4                    |
| EUPVE101010 | 100           | 100   | 6                    |
| EUPVE105020 | 50            | 200   | 6                    |
| EUPVE107520 | 75            | 200   | 4                    |
| EUPVE101020 | 100           | 200   | 3                    |
| EUPVE101520 | 150           | 200   | 2                    |

### PVC ESPANSO NERO SPESSORE 3 MM

| Codice art.  | Dim. pannello |       | Pezzi per confezione |
|--------------|---------------|-------|----------------------|
|              | H.cm          | L.cm. |                      |
| EUPVE0357N   | 50            | 70    | 48                   |
| EUPVE03710N  | 70            | 100   | 24                   |
| EUPVE031014N | 100           | 140   | 12                   |
| EUPVE031015N | 100           | 150   | 12                   |
| EUPVE031010N | 100           | 100   | 18                   |
| EUPVE035020N | 50            | 200   | 18                   |
| EUPVE037520N | 75            | 200   | 12                   |
| EUPVE031020N | 100           | 200   | 9                    |
| EUPVE031520N | 150           | 200   | 6                    |

### PVC ESPANSO NERO SPESSORE 5 MM

| Codice art.  | Dim. pannello |       | Pezzi per confezione |
|--------------|---------------|-------|----------------------|
|              | H.cm          | L.cm. |                      |
| EUPVE0557N   | 50            | 70    | 32                   |
| EUPVE05710N  | 70            | 100   | 16                   |
| EUPVE051014N | 100           | 140   | 8                    |
| EUPVE051015N | 100           | 150   | 8                    |
| EUPVE051010N | 100           | 100   | 12                   |
| EUPVE055020N | 50            | 200   | 12                   |
| EUPVE057520N | 75            | 200   | 8                    |
| EUPVE051020N | 100           | 200   | 6                    |
| EUPVE051520N | 150           | 200   | 4                    |

### PVC ESPANSO NERO SPESSORE 10 MM

| Codice art.  | Dim. pannello |       | Pezzi per confezione |
|--------------|---------------|-------|----------------------|
|              | H.cm          | L.cm. |                      |
| EUPVE1057N   | 50            | 70    | 16                   |
| EUPVE10710N  | 70            | 100   | 8                    |
| EUPVE101014N | 100           | 140   | 4                    |
| EUPVE101015N | 100           | 150   | 4                    |
| EUPVE101010N | 100           | 100   | 6                    |
| EUPVE105020N | 50            | 200   | 6                    |
| EUPVE107520N | 75            | 200   | 4                    |
| EUPVE101020N | 100           | 200   | 3                    |
| EUPVE101520N | 150           | 200   | 2                    |

ALTRE MISURE SU RICHIESTA DA LASTRE F.TO cm 203x305

# LASTRE POLIONDA

Lastra in polipropilene alveolare, leggero e facile da tagliare, risulta molto resistente agli sbalzi termici ed è quindi adatto anche ad usi esterni. Su richiesta, oltre ai formati standard, si possono ottenere altre misure fino alla dimensione massima di cm. 203x305.

*Sheet of honeycomb polypropylene, lightweight and easy to cut, it is very resistant to thermal shock and is therefore also suitable for outdoor use. On request, in addition to the standard sizes, you can get other measures up to the maximum size of cm. 203x305.*



## POLIONDA BIANCO SPESSORE 3 MM

| Codice art. | Dim. pannello<br>H.cm | L.cm. | Pezzi per<br>confezione |
|-------------|-----------------------|-------|-------------------------|
| EUP00357    | 50                    | 70    | 160                     |
| EUP003710   | 70                    | 100   | 80                      |
| EUP0031014  | 100                   | 140   | 40                      |
| EUP0031015  | 100                   | 150   | 40                      |
| EUP0031010  | 100                   | 100   | 60                      |
| EUP0035020  | 50                    | 200   | 60                      |
| EUP0037520  | 75                    | 200   | 40                      |
| EUP0031020  | 100                   | 200   | 30                      |
| EUP0031520  | 150                   | 200   | 20                      |

## POLIONDA BIANCO SPESSORE 5 MM

| Codice art. | Dim. pannello<br>H.cm | L.cm. | Pezzi per<br>confezione |
|-------------|-----------------------|-------|-------------------------|
| EUP00557    | 50                    | 70    | 80                      |
| EUP005710   | 70                    | 100   | 40                      |
| EUP0051014  | 100                   | 140   | 20                      |
| EUP0051015  | 100                   | 150   | 20                      |
| EUP0051010  | 100                   | 100   | 30                      |
| EUP0055020  | 50                    | 200   | 30                      |
| EUP0057520  | 75                    | 200   | 20                      |
| EUP0051020  | 100                   | 200   | 15                      |
| EUP0051520  | 150                   | 200   | 10                      |

## POLIONDA NERO SPESSORE 3 MM

| Codice art. | Dim. pannello<br>H.cm | L.cm. | Pezzi per<br>confezione |
|-------------|-----------------------|-------|-------------------------|
| EUP00357N   | 50                    | 70    | 160                     |
| EUP003710N  | 70                    | 100   | 80                      |
| EUP0031014N | 100                   | 140   | 40                      |
| EUP0031015N | 100                   | 150   | 40                      |
| EUP0031010N | 100                   | 100   | 60                      |
| EUP0035020N | 50                    | 200   | 60                      |
| EUP0037520N | 75                    | 200   | 40                      |
| EUP0031020N | 100                   | 200   | 30                      |
| EUP0031520N | 150                   | 200   | 20                      |

## POLIONDA BIANCO SPESSORE 8 MM

| Codice art. | Dim. pannello<br>H.cm | L.cm. | Pezzi per<br>confezione |
|-------------|-----------------------|-------|-------------------------|
| EUP00857    | 50                    | 70    | 48                      |
| EUP008710   | 70                    | 100   | 24                      |
| EUP0081014  | 100                   | 140   | 12                      |
| EUP0081015  | 100                   | 150   | 12                      |
| EUP0081010  | 100                   | 100   | 18                      |
| EUP0085020  | 50                    | 200   | 18                      |
| EUP0087520  | 75                    | 200   | 12                      |
| EUP0081020  | 100                   | 200   | 9                       |
| EUP0081520  | 150                   | 200   | 6                       |

## POLIONDA NERO SPESSORE 5 MM

| Codice art. | Dim. pannello<br>H.cm | L.cm. | Pezzi per<br>confezione |
|-------------|-----------------------|-------|-------------------------|
| EUP00557N   | 50                    | 70    | 80                      |
| EUP005710N  | 70                    | 100   | 40                      |
| EUP0051014N | 100                   | 140   | 20                      |
| EUP0051015N | 100                   | 150   | 20                      |
| EUP0051010N | 100                   | 100   | 30                      |
| EUP0055020N | 50                    | 200   | 30                      |
| EUP0057520N | 75                    | 200   | 20                      |
| EUP0051020N | 100                   | 200   | 15                      |
| EUP0051520N | 150                   | 200   | 10                      |

## POLIONDA BIANCO SPESSORE 10 MM

| Codice art. | Dim. pannello<br>H.cm | L.cm. | Pezzi per<br>confezione |
|-------------|-----------------------|-------|-------------------------|
| EUP01057    | 50                    | 70    | 48                      |
| EUP010710   | 70                    | 100   | 24                      |
| EUP0101014  | 100                   | 140   | 12                      |
| EUP0101015  | 100                   | 150   | 12                      |
| EUP0101010  | 100                   | 100   | 18                      |
| EUP0105020  | 50                    | 200   | 18                      |
| EUP0107520  | 75                    | 200   | 12                      |
| EUP0101020  | 100                   | 200   | 9                       |
| EUP0101520  | 150                   | 200   | 6                       |

## POLIONDA NERO SPESSORE 8 MM

| Codice art. | Dim. pannello<br>H.cm | L.cm. | Pezzi per<br>confezione |
|-------------|-----------------------|-------|-------------------------|
| EUP00857N   | 50                    | 70    | 48                      |
| EUP008710N  | 70                    | 100   | 24                      |
| EUP0081014N | 100                   | 140   | 12                      |
| EUP0081015N | 100                   | 150   | 12                      |
| EUP0081010N | 100                   | 100   | 18                      |
| EUP0085020N | 50                    | 200   | 18                      |
| EUP0087520N | 75                    | 200   | 12                      |
| EUP0081020N | 100                   | 200   | 9                       |
| EUP0081520N | 150                   | 200   | 6                       |

ALTRE MISURE SU RICHIESTA DA LASTRE F.TO cm 203x305

# LASTRE METACRILATO



Lastre in PMMA colato, trasparenti e leggere, con buona resistenza meccanica; eccezionale stabilità alla luce ed agli agenti atmosferici. Oltre ai formati standard, su richiesta si possono ottenere altre misure fino alla dimensione massima di cm. 203x305.

*PMMA sheets, transparent and light, with good mechanical strength; exceptional stability to light and atmospheric agents. In addition to standard formats, on request you can get other measures to maximum size of cm. 203x305.*

## PERSPEX TRASPARENTE SPESSORE 3 MM

| Codice art. | Dim. pannello |       | Pezzi per confezione |
|-------------|---------------|-------|----------------------|
|             | H.cm          | L.cm. |                      |
| EUPX0357    | 50            | 70    | 16                   |
| EUPX03710   | 70            | 100   | 8                    |
| EUPX031014  | 100           | 140   | 4                    |
| EUPX031015  | 100           | 150   | 4                    |
| EUPX031010  | 100           | 100   | 6                    |
| EUPX035020  | 50            | 200   | 6                    |
| EUPX037520  | 75            | 200   | 4                    |
| EUPX031020  | 100           | 200   | 3                    |
| EUPX031520  | 150           | 200   | 2                    |

## PERSPEX TRASPARENTE SPESSORE 5 MM

| Codice art. | Dim. pannello |       | Pezzi per confezione |
|-------------|---------------|-------|----------------------|
|             | H.cm          | L.cm. |                      |
| EUPX0557    | 50            | 70    | 16                   |
| EUPX05710   | 70            | 100   | 8                    |
| EUPX051014  | 100           | 140   | 4                    |
| EUPX051015  | 100           | 150   | 4                    |
| EUPX051010  | 100           | 100   | 6                    |
| EUPX055020  | 50            | 200   | 6                    |
| EUPX057520  | 75            | 200   | 4                    |
| EUPX051020  | 100           | 200   | 3                    |
| EUPX051520  | 150           | 200   | 2                    |

## PERSPEX TRASPARENTE SPESSORE 8 MM

| Codice art. | Dim. pannello |       | Pezzi per confezione |
|-------------|---------------|-------|----------------------|
|             | H.cm          | L.cm. |                      |
| EUPX0857    | 50            | 70    | 16                   |
| EUPX08710   | 70            | 100   | 8                    |
| EUPX081014  | 100           | 140   | 4                    |
| EUPX081015  | 100           | 150   | 4                    |
| EUPX081010  | 100           | 100   | 6                    |
| EUPX085020  | 50            | 200   | 6                    |
| EUPX087520  | 75            | 200   | 4                    |
| EUPX081020  | 100           | 200   | 3                    |
| EUPX081520  | 150           | 200   | 2                    |

## PERSPEX TRASPARENTE SPESSORE 10 MM

| Codice art. | Dim. pannello |       | Pezzi per confezione |
|-------------|---------------|-------|----------------------|
|             | H.cm          | L.cm. |                      |
| EUPX1057    | 50            | 70    | 16                   |
| EUPX10710   | 70            | 100   | 8                    |
| EUPX101014  | 100           | 140   | 4                    |
| EUPX101015  | 100           | 150   | 4                    |
| EUPX101010  | 100           | 100   | 6                    |
| EUPX105020  | 50            | 200   | 6                    |
| EUPX107520  | 75            | 200   | 4                    |
| EUPX101020  | 100           | 200   | 3                    |
| EUPX101520  | 150           | 200   | 2                    |

## PERSPEX NERO SPESSORE 3 MM

| Codice art. | Dim. pannello |       | Pezzi per confezione |
|-------------|---------------|-------|----------------------|
|             | H.cm          | L.cm. |                      |
| EUPX0357N   | 50            | 70    | 16                   |
| EUPX03710N  | 70            | 100   | 8                    |
| EUPX031014N | 100           | 140   | 4                    |
| EUPX031015N | 100           | 150   | 4                    |
| EUPX031010N | 100           | 100   | 6                    |
| EUPX035020N | 50            | 200   | 6                    |
| EUPX037520N | 75            | 200   | 4                    |
| EUPX031020N | 100           | 200   | 3                    |
| EUPX031520N | 150           | 200   | 2                    |

## PERSPEX NERO SPESSORE 5 MM

| Codice art. | Dim. pannello |       | Pezzi per confezione |
|-------------|---------------|-------|----------------------|
|             | H.cm          | L.cm. |                      |
| EUPX0557N   | 50            | 70    | 16                   |
| EUPX05710N  | 70            | 100   | 8                    |
| EUPX051014N | 100           | 140   | 4                    |
| EUPX051015N | 100           | 150   | 4                    |
| EUPX051010N | 100           | 100   | 6                    |
| EUPX055020N | 50            | 200   | 6                    |
| EUPX057520N | 75            | 200   | 4                    |
| EUPX051020N | 100           | 200   | 3                    |
| EUPX051520N | 150           | 200   | 2                    |

## PERSPEX NERO SPESSORE 10 MM

| Codice art. | Dim. pannello |       | Pezzi per confezione |
|-------------|---------------|-------|----------------------|
|             | H.cm          | L.cm. |                      |
| EUPX1057N   | 50            | 70    | 16                   |
| EUPX10710N  | 70            | 100   | 8                    |
| EUPX101014N | 100           | 140   | 4                    |
| EUPX101015N | 100           | 150   | 4                    |
| EUPX101010N | 100           | 100   | 6                    |
| EUPX105020N | 50            | 200   | 6                    |
| EUPX107520N | 75            | 200   | 4                    |
| EUPX101020N | 100           | 200   | 3                    |
| EUPX101520N | 150           | 200   | 2                    |

## PERSPEX OPAL BIANCO SPESSORE 3 MM

| Codice art.  | Dim. pannello |       | Pezzi per confezione |
|--------------|---------------|-------|----------------------|
|              | H.cm          | L.cm. |                      |
| EUPX03570P   | 50            | 70    | 16                   |
| EUPX037100P  | 70            | 100   | 8                    |
| EUPX0310140P | 100           | 140   | 4                    |
| EUPX0310150P | 100           | 150   | 4                    |
| EUPX0310100P | 100           | 100   | 6                    |
| EUPX0350200P | 50            | 200   | 6                    |
| EUPX0375200P | 75            | 200   | 4                    |
| EUPX0310200P | 100           | 200   | 3                    |
| EUPX0315200P | 150           | 200   | 2                    |

## PERSPEX OPAL BIANCO SPESSORE 5 MM

| Codice art.  | Dim. pannello |       | Pezzi per confezione |
|--------------|---------------|-------|----------------------|
|              | H.cm          | L.cm. |                      |
| EUPX05570P   | 50            | 70    | 16                   |
| EUPX057100P  | 70            | 100   | 8                    |
| EUPX0510140P | 100           | 140   | 4                    |
| EUPX0510150P | 100           | 150   | 4                    |
| EUPX0510100P | 100           | 100   | 6                    |
| EUPX0550200P | 50            | 200   | 6                    |
| EUPX0575200P | 75            | 200   | 4                    |
| EUPX0510200P | 100           | 200   | 3                    |
| EUPX0515200P | 150           | 200   | 2                    |

## PERSPEX OPAL BIANCO SPESSORE 10 MM

| Codice art.  | Dim. pannello |       | Pezzi per confezione |
|--------------|---------------|-------|----------------------|
|              | H.cm          | L.cm. |                      |
| EUPX10570P   | 50            | 70    | 16                   |
| EUPX107100P  | 70            | 100   | 8                    |
| EUPX1010140P | 100           | 140   | 4                    |
| EUPX1010150P | 100           | 150   | 4                    |
| EUPX1010100P | 100           | 100   | 6                    |
| EUPX1050200P | 50            | 200   | 6                    |
| EUPX1075200P | 75            | 200   | 4                    |
| EUPX1010200P | 100           | 200   | 3                    |
| EUPX1015200P | 150           | 200   | 2                    |

ALTRE MISURE SU RICHIESTA DA LASTRE F.TO cm 203x305

# LASTRE EUROBOND

Prodotto composto ottenuto dall'accoppiamento di due superfici di alluminio con interposto un nucleo di polietilene nero. Le superfici esterne sono verniciate con lacche in poliestere, disponibili nelle tipologie:

## STANDARD

bianco/bianco, silver/silver, nero/nero, un lato lucido e l'altro opaco.

## SPECIALI

Spazzolato silver e nero, su entrambi i lati, specchio argento solo su un lato.

## EUROBOND SPECCHIO

| Codice art.  | Spess mm. | Dim. cm. | Pezzi conf. |
|--------------|-----------|----------|-------------|
| EUBD03712SS  | 3         | 75x120   | 4           |
| EUBD031512SS | 3         | 150x120  | 2           |
| EUBD0356SS   | 3         | 50x60    | 12          |
| EUBD031012SS | 3         | 100x120  | 3           |
| EUBD032012SS | 3         | 200x120  | 2           |

## EUROBOND BIANCO/BIANCO

| Codice art. | Spess mm. | Dim. cm. | Pezzi conf. |
|-------------|-----------|----------|-------------|
| EUBD0257B   | 2         | 50x70    | 12          |
| EUBD02710B  | 2         | 70x100   | 6           |
| EUBD021014B | 2         | 100x140  | 3           |
| EUBD021015B | 2         | 100x150  | 3           |
| EUBD021520B | 2         | 150x200  | 2           |
| EUBD0357B   | 3         | 50x70    | 12          |
| EUBD03710B  | 3         | 70x100   | 6           |
| EUBD031014B | 3         | 100x140  | 3           |
| EUBD031015B | 3         | 100x150  | 3           |
| EUBD031520B | 3         | 150x200  | 2           |

## EUROBOND SILVER/SILVER

| Codice art. | Spess mm. | Dim. cm. | Pezzi conf. |
|-------------|-----------|----------|-------------|
| EUBD0257S   | 2         | 50x70    | 12          |
| EUBD02710S  | 2         | 70x100   | 6           |
| EUBD021014S | 2         | 100x140  | 3           |
| EUBD021015S | 2         | 100x150  | 3           |
| EUBD021520S | 2         | 150x200  | 2           |
| EUBD0357S   | 3         | 50x70    | 12          |
| EUBD03710S  | 3         | 70x100   | 6           |
| EUBD031014S | 3         | 100x140  | 3           |
| EUBD031015S | 3         | 100x150  | 3           |
| EUBD031520S | 3         | 150x200  | 2           |

## EUROBOND NERO/NERO

| Codice art. | Spess mm. | Dim. cm. | Pezzi conf. |
|-------------|-----------|----------|-------------|
| EUBD0357N   | 3         | 50x70    | 12          |
| EUBD03710N  | 3         | 70x100   | 6           |
| EUBD031014N | 3         | 100x140  | 3           |
| EUBD031015N | 3         | 100x150  | 3           |
| EUBD031520N | 3         | 150x200  | 2           |



ALTRE MISURE SU RICHIESTA DA LASTRE F.TO cm 150x305

# LASTRE KARTOON

Lastre sandwich con nucleo in cartone alveolare ed esterno in carta, rigide e leggere; riciclabili, è possibile tagliarle e bordarle. Oltre ai formati standard, su richiesta si possono ottenere altre misure fino alla dimensione massima di cm. 203x305.



## LASTRA KARTOON SPESSORE 10 MM

| Codice art. | Dim. pannello H.cm | L.cm. | Pezzi per confezione |
|-------------|--------------------|-------|----------------------|
| EUKAT1057   | 50                 | 70    | 16                   |
| EUKAT10710  | 70                 | 100   | 8                    |
| EUKAT101014 | 100                | 140   | 4                    |
| EUKAT101015 | 100                | 150   | 4                    |
| EUKAT101010 | 100                | 100   | 6                    |
| EUKAT105020 | 50                 | 200   | 6                    |
| EUKAT107520 | 75                 | 200   | 4                    |
| EUKAT101020 | 100                | 200   | 3                    |
| EUKAT101520 | 150                | 200   | 2                    |

## LASTRA KARTOON SPESSORE 16 MM

| Codice art. | Dim. pannello H.cm | L.cm. | Pezzi per confezione |
|-------------|--------------------|-------|----------------------|
| EUKAT1557   | 50                 | 70    | 16                   |
| EUKAT15710  | 70                 | 100   | 8                    |
| EUKAT151014 | 100                | 140   | 4                    |
| EUKAT151015 | 100                | 150   | 4                    |
| EUKAT151010 | 100                | 100   | 6                    |
| EUKAT155020 | 50                 | 200   | 6                    |
| EUKAT157520 | 75                 | 200   | 4                    |
| EUKAT151020 | 100                | 200   | 3                    |
| EUKAT151520 | 150                | 200   | 2                    |

## LASTRA KARTOON SPESSORE 20 MM

| Codice art. | Dim. pannello H.cm | L.cm. | Pezzi per confezione |
|-------------|--------------------|-------|----------------------|
| EUKAT2057   | 50                 | 70    | 16                   |
| EUKAT20710  | 70                 | 100   | 8                    |
| EUKAT201014 | 100                | 140   | 4                    |
| EUKAT201015 | 100                | 150   | 4                    |
| EUKAT201010 | 100                | 100   | 6                    |
| EUKAT205020 | 50                 | 200   | 6                    |
| EUKAT207520 | 75                 | 200   | 4                    |
| EUKAT201020 | 100                | 200   | 3                    |
| EUKAT201520 | 150                | 200   | 2                    |

ALTRE MISURE SU RICHIESTA DA LASTRE F.TO cm 203x305

# FOGLI PVC - PP - PET - PST



## SCHEDA TECNICA FOGLI PVC CM.70X100

| Codice art. | Dim. pannello            | UM |
|-------------|--------------------------|----|
| KKPVN15710  | trasp.bilucido 150my     | ff |
| KKPVN20710  | trasp.bilucido 200my     | ff |
| KKPVN30710  | trasp.bilucido 300my     | ff |
| KKPVN50710  | trasp.bilucido 500my     | ff |
| KKPVN70710  | trasp.bilucido 700my     | ff |
| KKPVB20710  | bianco bilucido 200my    | ff |
| KKPVB30710  | bianco bilucido 300my    | ff |
| KKPVB50710  | bianco bilucido 500my    | ff |
| KKPVB70710  | bianco bilucido 700my    | ff |
| KKPVB90710  | bianco bilucido 900my    | ff |
| KKSAT20710  | bianco opaco 200my       | ff |
| KKSAT30710  | bianco opaco 300my       | ff |
| KKSAT50710  | bianco opaco 500my       | ff |
| KKSAT70710  | bianco opaco 700my       | ff |
| KKPVM20710  | trasp.luc/goffr 200my    | ff |
| KKPVM30710  | trasp.luc/goffr 300my    | ff |
| KKPVM50710  | trasp.luc/goffr 500my    | ff |
| KKPVM70710  | trasp.luc/goffr 700my    | ff |
| KKSP200710  | bianco opaco copr. 200my | ff |

## SCHEDA TECNICA FOGLI PVC CM.100X140

| Codice art. | Dim. pannello         | UM |
|-------------|-----------------------|----|
| KKPVM501014 | trasp.luc/goffr 500my | ff |

## SCHEDA TECNICA CARTA SILICONATA

| Codice art. | Dim. pannello          | UM |
|-------------|------------------------|----|
| MACS120     | carta siliconata 120gr | ff |

## SCHEDA TECNICA FOGLI POLIPROPILENE CM.70X100

| Codice art. | Dim. pannello            | UM |
|-------------|--------------------------|----|
| OPPPN30710  | neutro matt/quarz 300my  | ff |
| OPPPN40710  | neutro matt/quarz 400my  | ff |
| OPPPN50710  | neutro matt/quarz 500my  | ff |
| OPPPN70710  | neutro matt/quarz 700my  | ff |
| OPPPN00710  | neutro matt/quarz 1000my | ff |
| OPPPB30710  | bianco matt/quarz 300my  | ff |
| OPPPB40710  | bianco matt/quarz 400my  | ff |
| OPPPB50710  | bianco matt/quarz 500my  | ff |
| OPPPB70710  | bianco matt/quarz 700my  | ff |
| OPPPB00710  | bianco matt/quarz 1000my | ff |
| OPPPT50710  | trasp.bilucido 500my     | ff |
| OPPPT70710  | trasp.bilucido 700my     | ff |
| OPPPZ50710  | nero matt/quarz 500my    | ff |
| OPPPZ70710  | nero matt/quarz 700my    | ff |

## SCHEDA TECNICA FOGLI POLISTIRENE CM.100X200

| Codice art.  | Dim. pannello                | UM |
|--------------|------------------------------|----|
| RLSPS101020  | specchio argento sp.mm.1     | ff |
| RLPSB10M1020 | bianco matt/lucido sp.mm.1   | ff |
| RLPSB15M1020 | bianco matt/lucido sp.mm.1,5 | ff |
| RLPSB20M1020 | bianco matt/lucido sp.mm.2   | ff |

## SCHEDA TECNICA FOGLI PVC INTEGRALE CM.100X200

| Codice art. | Dim. pannello            | UM |
|-------------|--------------------------|----|
| SMMZB101020 | bianco lucido 656 mm.1   | ff |
| SMMZB151020 | bianco lucido 656 mm.1,5 | ff |
| SMMZB201020 | bianco lucido 656 mm.2   | ff |
| SMMZB301020 | bianco lucido 656 mm.3   | ff |
| SMMZZ101020 | nero lucido 666 mm.1     | ff |
| SMMZZ201020 | nero lucido 666 mm.2     | ff |
| SMMZZ301020 | nero lucido 666 mm.3     | ff |
| SMMZG101020 | giallo lucido 667 mm.1   | ff |
| SMMZG201020 | giallo lucido 667 mm.2   | ff |
| SMMZG301020 | giallo lucido 667 mm.3   | ff |
| SMMZU201020 | blu lucido 671 mm.2      | ff |
| SMMZU301020 | blu lucido 671 mm.3      | ff |
| SMMZR201020 | rosso lucido 671 mm.2    | ff |
| SMMZR301020 | rosso lucido 671 mm.3    | ff |
| SMMZW201020 | grigio lucido 9310 mm.2  | ff |
| SMMZW301020 | grigio lucido 9310 mm.3  | ff |

## SCHEDA TECNICA FOGLI PET CM.70X100

| Codice art.   | Dim. pannello             | UM |
|---------------|---------------------------|----|
| NDPETGAG30710 | pet gag trasparente 300my | ff |
| NDPETGAG50710 | pet gag trasparente 500my | ff |

## SCHEDA TECNICA FOGLI PET CM.125X205

| Codice art. | Dim. pannello                       | UM |
|-------------|-------------------------------------|----|
| NDPET0005   | pet trasparente bi-protetto 500my   | ff |
| NDPET0007   | pet trasparente bi-protetto 700my   | ff |
| NDPETAR07   | pet antiriflesso bi-protetto 700my  | ff |
| NDPETAR10   | pet antiriflesso bi-protetto mm.1   | ff |
| NDPETAR15   | pet antiriflesso bi-protetto mm.1,5 | ff |
| NDPETG05    | petg trasparente bi-protetto 500my  | ff |
| NDPETG07    | petg trasparente bi-protetto 700my  | ff |

## SCHEDA TECNICA FOGLI PET CM.203X305

| Codice art. | Dim. pannello                       | UM |
|-------------|-------------------------------------|----|
| NDPET0010   | pet trasparente bi-protetto mm.1    | ff |
| NDPET0015   | pet trasparente bi-protetto mm.1,5  | ff |
| NDPETG10    | petg trasparente bi-protetto mm.1   | ff |
| NDPETG15    | petg trasparente bi-protetto mm.1,5 | ff |



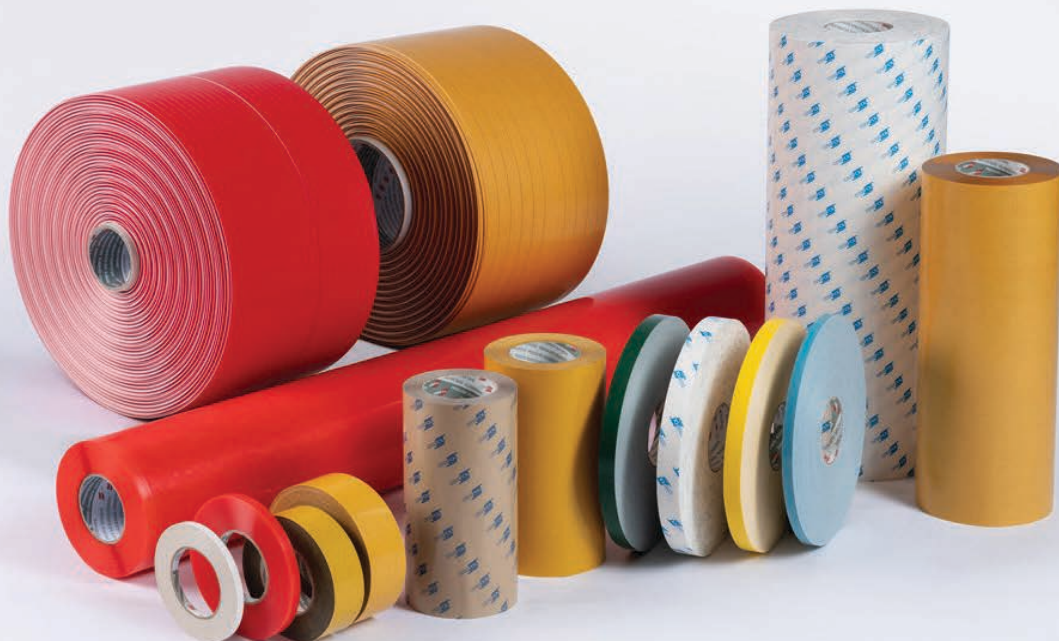

### ORABOND 1377 TRANSFER TAPE

Biadesivo con acrilato a base solvente trasparente permanente con alta termostabilità, ottima tenuta e resistenza a sostanze chimiche. Si applica su cartelli e pannelli di qualsiasi tipo sia metallici che plastici, su fondi sia lisci che leggermente porosi.

|                                      |  |
|--------------------------------------|--|
| <b>Spessore (adesivo + supporto)</b> | 120 my   |
| <b>Supporto</b>                      | Non presente   |
| <b>Liner</b>                         | Carta bisiliconata in PE marrone   |
| <b>Adesivo</b>                       | Acrilato puro A7   |
| <b>Potere adesivo medio</b>          | 17 N/25 mm dopo 1 minuto<br>22 N/25 mm dopo 20 minuti<br>24 N/25 mm dopo 24h |

| Codice art.        | Alt. mm. | Lungh. mt. | L.P.     |
|--------------------|----------|------------|----------|
| <b>OF1377LAS30</b> | 305      | 50         | 410,00   |
| <b>OF1377LAS60</b> | 610      | 50         | 820,00   |
| <b>OF1377LAS12</b> | 1220     | 50         | 1.640,00 |



A7

### ORABOND 1392 TM

Biadesivo con supporto in PVC duro rivestito su ambedue i lati da acrilato a base solvente modificato permanente con alta termostabilità, ottima tenuta e resistenza a sostanze chimiche. È adatto anche per superfici ruvide e strutturate e si applica per il fissaggio di display pubblicitari, insegne esterne, banner. Di colore bianco

|                                      |  |
|--------------------------------------|--|
| <b>Spessore (adesivo + supporto)</b> | 260 my   |
| <b>Supporto</b>                      | PVC 38 my  |
| <b>Liner</b>                         | Carta bisiliconata, bianca   |
| <b>Adesivo</b>                       | Acrilato solvente modificato AM2   |
| <b>Potere adesivo medio</b>          | 32 N/25 mm dopo 1 minuto<br>36 N/25 mm dopo 20 minuti<br>38 N/25 mm dopo 24h |

| Codice art.     | Alt. mm. | Lungh. mt. | L.P.  |
|-----------------|----------|------------|-------|
| <b>OF139212</b> | 12       | 50         | 16,20 |
| <b>OF139219</b> | 19       | 50         | 25,60 |
| <b>OF139225</b> | 25       | 50         | 33,70 |
| <b>OF139250</b> | 50       | 50         | 67,40 |



AM2

### ORABOND 1395 TM

Biadesivo con supporto in Poliestere rivestito su ambedue i lati da acrilato a base solvente modificato permanente con alta termostabilità, ottima tenuta e resistenza a sostanze chimiche. È adatto anche per superfici ruvide e strutturate e si applica per il fissaggio e la giunzione di schiume, carta e pannelli e per segnaletica interna. Finitura trasparente.

|                                      |  |
|--------------------------------------|--|
| <b>Spessore (adesivo + supporto)</b> | 130 my   |
| <b>Supporto</b>                      | Poliestere 12 my   |
| <b>Liner</b>                         | Carta bisiliconata, bianca   |
| <b>Adesivo</b>                       | Acrilato solvente modificato AM2   |
| <b>Potere adesivo medio</b>          | 18 N/25 mm dopo 1 minuto<br>24 N/25 mm dopo 20 minuti<br>28 N/25 mm dopo 24h |

| Codice art.       | Alt. mm. | Lungh. mt. | L.P.  |
|-------------------|----------|------------|-------|
| <b>OF1395TM12</b> | 12       | 50         | 10,00 |
| <b>OF1395TM19</b> | 19       | 50         | 15,90 |
| <b>OF1395TM25</b> | 25       | 50         | 20,90 |
| <b>OF1395TM50</b> | 50       | 50         | 41,80 |



AM2

### ORABOND 1397 TM

Biadesivo ad alte prestazioni con supporto in poliestere rivestito su ambedue i lati da acrilato a base solvente modificato permanente con alta termostabilità, ottima tenuta e resistenza a sostanze chimiche. È adatto anche per superfici ruvide e strutturate e si applica per il fissaggio di display pubblicitari, insegne esterne, banner.

|                                      |  |
|--------------------------------------|--|
| <b>Spessore (adesivo + supporto)</b> | 210 my   |
| <b>Supporto</b>                      | PET 12 my  |
| <b>Liner</b>                         | Carta bisiliconata bianca  |
| <b>Adesivo</b>                       | Acrilato solvente modificato AM2   |
| <b>Potere adesivo medio</b>          | 24 N/25 mm dopo 1 minuto<br>30 N/25 mm dopo 20 minuti<br>35 N/25 mm dopo 24h |

| Codice art.       | Alt. mm. | Lungh. mt. | L.P.  |
|-------------------|----------|------------|-------|
| <b>OF1397TM12</b> | 12       | 50         | 14,60 |
| <b>OF1397TM19</b> | 19       | 50         | 23,00 |
| <b>OF1397TM25</b> | 25       | 50         | 30,30 |
| <b>OF1397TM50</b> | 50       | 50         | 60,60 |



AM2

### ORABOND 1397 PP

Biadesivo ad alte prestazioni con supporto in poliestere rivestito su ambedue i lati da acrilato a base solvente modificato permanente con alta termostabilità, ottima tenuta e resistenza a sostanze chimiche. È adatto anche per superfici ruvide e strutturate e si applica per il fissaggio di display pubblicitari, insegne esterne, banner.

|                                      |  |
|--------------------------------------|--|
| <b>Spessore (adesivo + supporto)</b> | 210 my   |
| <b>Supporto</b>                      | PET 12 my  |
| <b>Liner</b>                         | Polipropilene 80 my rosso  |
| <b>Adesivo</b>                       | Acrilato solvente modificato AM2   |
| <b>Potere adesivo medio</b>          | 24 N/25 mm dopo 1 minuto<br>30 N/25 mm dopo 20 minuti<br>35 N/25 mm dopo 24h |

| Codice art.       | Alt. mm. | Lungh. mt. | L.P.  |
|-------------------|----------|------------|-------|
| <b>OF1397PP12</b> | 12       | 50         | 17,60 |
| <b>OF1397PP19</b> | 19       | 50         | 27,80 |
| <b>OF1397PP25</b> | 25       | 50         | 36,60 |
| <b>OF1397PP50</b> | 50       | 50         | 73,20 |



AM2

### ORABOND 1399 TM

Biadesivo ad alte prestazioni con supporto in tessuto rivestito su ambedue i lati da acrilato a base solvente modificato permanente con alta termostabilità, ottima tenuta e resistenza a sostanze chimiche. È adatto anche per superfici ruvide e strutturate e si applica per il fissaggio di display pubblicitari, insegne esterne, banner.

|                                      |  |
|--------------------------------------|--|
| <b>Spessore (adesivo + supporto)</b> | 210 my   |
| <b>Supporto</b>                      | Tessuto  |
| <b>Liner</b>                         | Carta bisiliconata bianca  |
| <b>Adesivo</b>                       | Acrilato solvente modificato AM2   |
| <b>Potere adesivo medio</b>          | 21 N/25 mm dopo 1 minuto<br>29 N/25 mm dopo 20 minuti<br>35 N/25 mm dopo 24h |

| Codice art.       | Alt. mm. | Lungh. mt. | L.P.  |
|-------------------|----------|------------|-------|
| <b>OF1399TM12</b> | 12       | 50         | 13,20 |
| <b>OF1399TM19</b> | 19       | 50         | 20,90 |
| <b>OF1399TM25</b> | 25       | 50         | 27,50 |
| <b>OF1399TM50</b> | 50       | 50         | 55,00 |



AM2

### ORABOND 1331 TM

Biadesivo con supporto in poliestere rivestito su ambedue i lati da acrilato a base solvente modificato con diverso potere adesivo: la parte aperta è permanente, quella rivestita removibile. È adatto per il fissaggio temporaneo di display pubblicitari, pannelli e poster che devono poi essere rimossi senza lasciare residui.

|                                      |   |  |
|--------------------------------------|---|--|
| <b>Spessore (adesivo + supporto)</b> | 100 my  |  |
| <b>Supporto</b>                      | Poliestere 12 my  |  |
| <b>Liner</b>                         | Carta bisiliconata, marrone   |  |
| <b>Adesivo</b>                       | Acrilato solvente modificato AM1, AM5   |  |
| <b>Potere adesivo medio</b>          | <b>Lato aperto</b><br>Dopo 1 minuto: 24 N/25 mm<br>Dopo 20 minuti: 30 N/25 mm<br>Dopo 24h: 35 N/25 mm | <b>Lato rivestito</b><br>1 N/25 mm<br>1,2 N/25 mm<br>1,5 N/25 mm |

| Codice art.       | Alt. mm. | Lungh. mt. | L.P.  |
|-------------------|----------|------------|-------|
| <b>OF1331TM12</b> | 12       | 50         | 10,00 |
| <b>OF1331TM19</b> | 19       | 50         | 16,00 |
| <b>OF1331TM25</b> | 25       | 50         | 22,00 |
| <b>OF1331TM50</b> | 50       | 50         | 42,00 |



AM1

AM5

### ORABOND 1459 TM

Biadesivo con supporto in tnt in carta rivestito su ambedue i lati da adesivo in gomma sintetica molto tenace. È adatto per il fissaggio di poster e display pubblicitari in carta/pannelli nei punti vendita.

|                                      |  |
|--------------------------------------|--|
| <b>Spessore (adesivo + supporto)</b> | 140 my   |
| <b>Supporto</b>                      | tnt in carta   |
| <b>Liner</b>                         | Carta bisiliconata marrone   |
| <b>Adesivo</b>                       | Gomma sintetica  |
| <b>Potere adesivo medio</b>          | 19 N/25 mm dopo 1 minuto<br>20 N/25 mm dopo 20 minuti<br>21 N/25 mm dopo 24h |

| Codice art.       | Alt. mm. | Lungh. mt. | L.P.  |
|-------------------|----------|------------|-------|
| <b>OF1459TM12</b> | 12       | 50         | 6,50  |
| <b>OF1459TM19</b> | 19       | 50         | 10,30 |
| <b>OF1459TM25</b> | 25       | 50         | 13,50 |
| <b>OF1459TM50</b> | 50       | 50         | 27,00 |



## BIADESIVI SERIE **ORABOND**<sup>®</sup>

### ORABOND 1812 TM

Biadesivo con supporto in schiuma bianca rivestito su ambedue i lati da acrilato a base solvente modificato. È adatto per unire superfici diverse anche ruvide e strutturate e per fare allestimenti.

|                                      |   |
|--------------------------------------|---|
| <b>Spessore (adesivo + supporto)</b> | 110 my  |
| <b>Supporto</b>                      | schiuma plastica poliolefinica a celle chiuse |
| <b>Liner</b>                         | Carta bisiliconata bianca                     |
| <b>Adesivo</b>                       | Acrilato solvente modificato AM2              |
| <b>Potere adesivo medio</b>          | 18 N/25 mm dopo 1 minuto                      |
|                                      | 18 N/25 mm dopo 20 minuti                     |
|                                      | 18 N/25 mm dopo 24h                           |

| Codice art.       | Alt. mm. | Lungh. mt. | L.P.  |
|-------------------|----------|------------|-------|
| <b>OF1812TM12</b> | 12       | 25         | 7,30  |
| <b>OF1812TM19</b> | 19       | 25         | 11,50 |
| <b>OF1812TM25</b> | 25       | 25         | 15,20 |
| <b>OF1812TM50</b> | 50       | 25         | 30,40 |

AM2



### ORABOND 1819 TM

Biadesivo con supporto in schiuma bianca rivestito su ambedue i lati da acrilato a base solvente modificato. È adatto per unire superfici lisce, insegne esterne, e per fare allestimenti.

|                                      |   |
|--------------------------------------|---|
| <b>Spessore (adesivo + supporto)</b> | 210 my  |
| <b>Supporto</b>                      | schiuma plastica poliolefinica a celle chiuse |
| <b>Liner</b>                         | Carta bisiliconata bianca                     |
| <b>Adesivo</b>                       | Acrilato solvente modificato AM2              |
| <b>Potere adesivo medio</b>          | 18 N/25 mm dopo 1 minuto                      |
|                                      | 19 N/25 mm dopo 20 minuti                     |
|                                      | 19 N/25 mm dopo 24h                           |

| Codice art.       | Alt. mm. | Lungh. mt. | L.P.  |
|-------------------|----------|------------|-------|
| <b>OF1819TM12</b> | 12       | 25         | 10,20 |
| <b>OF1819TM19</b> | 19       | 25         | 16,10 |
| <b>OF1819TM25</b> | 25       | 25         | 21,20 |
| <b>OF1819TM50</b> | 50       | 25         | 42,40 |

AM2



### ORABOND 1822

Biadesivo con supporto in schiuma nera rivestito su ambedue i lati da acrilato a base solvente modificato. È adatto per unire superfici diverse anche ruvide e strutturate, e per fissare pannelli in PVC, alluminio e vetro anche all'esterno.

|                                      |   |
|--------------------------------------|---|
| <b>Spessore (adesivo + supporto)</b> | 110 my  |
| <b>Supporto</b>                      | schiuma plastica poliolefinica a celle chiuse |
| <b>Liner</b>                         | Carta bisiliconata bianca                     |
| <b>Adesivo</b>                       | Acrilato solvente modificato AM2              |
| <b>Potere adesivo medio</b>          | 18 N/25 mm dopo 1 minuto                      |
|                                      | 18 N/25 mm dopo 20 minuti                     |
|                                      | 18 N/25 mm dopo 24h                           |

| Codice art.     | Alt. mm. | Lungh. mt. | L.P.  |
|-----------------|----------|------------|-------|
| <b>OF182212</b> | 12       | 25         | 12,60 |
| <b>OF182219</b> | 19       | 25         | 20,00 |
| <b>OF182225</b> | 25       | 25         | 26,30 |
| <b>OF182250</b> | 50       | 25         | 52,60 |

AM2

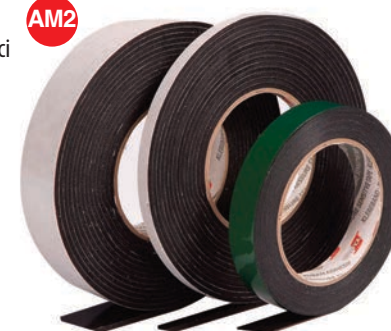

### ORABOND 1810

Biadesivo con supporto in schiuma bianca rivestito su ambedue i lati da acrilato a base solvente puro che garantisce un'ottima termostabilità ed un'alta tenuta anche su alluminio e acciaio. È adatto per unire superfici diverse anche ruvide e strutturate, fissare insegne esterne e allestire display nei punti vendita.

|                                      |   |
|--------------------------------------|---|
| <b>Spessore (adesivo + supporto)</b> | 110 my  |
| <b>Supporto</b>                      | schiuma plastica poliolefinica a celle chiuse |
| <b>Liner</b>                         | Carta siliconata blu                          |
| <b>Adesivo</b>                       | Acrilato solvente puro A1                     |
| <b>Potere adesivo medio</b>          | 16 N/25 mm dopo 1 minuto                      |
|                                      | 16 N/25 mm dopo 20 minuti                     |
|                                      | 16 N/25 mm dopo 24h                           |

| Codice art.     | Alt. mm. | Lungh. mt. | L.P.  |
|-----------------|----------|------------|-------|
| <b>OF181012</b> | 12       | 25         | 13,50 |
| <b>OF181019</b> | 19       | 25         | 21,30 |
| <b>OF181025</b> | 25       | 25         | 28,00 |
| <b>OF181050</b> | 50       | 25         | 56,00 |

A1

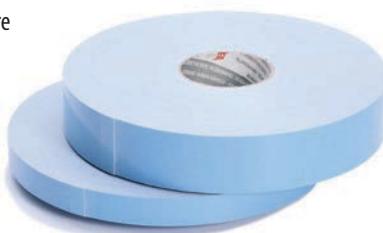

### ORABOND 1831 TM

Biadesivo con supporto in schiuma bianca rivestito su ambedue i lati da adesivo in gomma sintetica che garantisce una buona adesione su superfici apolari a bassa tensione superficiale. È adatto per unire superfici ruvide e diverse, per fissare segnaletica da interno e allestire display nei punti vendita.

|                                      |   |
|--------------------------------------|---|
| <b>Spessore (adesivo + supporto)</b> | 110 my  |
| <b>Supporto</b>                      | schiuma plastica poliolefinica a celle chiuse |
| <b>Liner</b>                         | Carta bisiliconata bianca                     |
| <b>Adesivo</b>                       | Gomma sintetica                               |
| <b>Potere adesivo medio</b>          | 18 N/25 mm dopo 1 minuto                      |
|                                      | 18 N/25 mm dopo 20 minuti                     |
|                                      | 18 N/25 mm dopo 24h                           |

| Codice art.       | Alt. mm. | Lungh. mt. | L.P.  |
|-------------------|----------|------------|-------|
| <b>OF1831TM12</b> | 12       | 25         | 10,00 |
| <b>OF1831TM19</b> | 19       | 25         | 15,90 |
| <b>OF1831TM25</b> | 25       | 25         | 20,80 |
| <b>OF1831TM50</b> | 50       | 25         | 51,60 |



### ORABOND 1352

Biadesivo con supporto in tessuto rivestito su ambedue i lati da acrilato modificato a dispersione con diverso potere adesivo: la parte aperta è removibile, quella rivestita permanente. È adatto per fissare temporaneamente tappeti/moquette e materiale espositivo.

|                                      |                                   |                       |
|--------------------------------------|-----------------------------------|-----------------------|
| <b>Spessore (adesivo + supporto)</b> | 290 my                            |                       |
| <b>Supporto</b>                      | Tessuto sintetico                 |                       |
| <b>Liner</b>                         | Carta bisiliconata bianca         |                       |
| <b>Adesivo</b>                       | Acrilato a dispersione modificato |                       |
| <b>Potere adesivo medio</b>          | <b>Lato aperto</b>                | <b>Lato rivestito</b> |
| Dopo 1 minuto                        | 7 N/25 mm                         | 13 N/25 mm            |
| Dopo 20 minuti                       | 7 N/25 mm                         | 15 N/25 mm            |
| Dopo 24h                             | 8 N/25 mm                         | 16 N/25 mm            |

| Codice art.     | Alt. mm. | Lungh. mt. | L.P.  |
|-----------------|----------|------------|-------|
| <b>OF135212</b> | 12       | 50         | 10,00 |
| <b>OF135219</b> | 19       | 50         | 15,00 |
| <b>OF135225</b> | 25       | 50         | 20,00 |
| <b>OF135250</b> | 50       | 50         | 40,00 |



### ORABOND UHB03050T

Biadesivo ad alte prestazioni a singolo strato, con elevata resistenza allo strappo ed alle alte temperature. Grazie all'estrema trasparenza è adatto per fissare lastre e pannelli plastici trasparenti o vetri.

|                                  |                            |  |
|----------------------------------|----------------------------|--|
| <b>Spessore (adesivo)</b>        | 500 my                     |  |
| <b>Liner</b>                     | PE da 130 my, rosso        |  |
| <b>Adesivo</b>                   | Acrilico UHB03 trasparente |  |
| <b>Adesione dopo 24h</b>         | 48 N/25 mm                 |  |
| <b>Tenuta dopo 24h</b>           | 0,74 N/mm <sup>2</sup>     |  |
| <b>Adesione tensile dopo 24h</b> | 0,95 N/mm <sup>2</sup>     |  |

| Codice art.          | Alt. mm. | Lungh. mt. | L.P.  |
|----------------------|----------|------------|-------|
| <b>OFUHB03050T12</b> | 12       | 33         | 34,20 |
| <b>OFUHB03050T19</b> | 19       | 33         | 52,80 |
| <b>OFUHB03050T25</b> | 25       | 33         | 70,40 |



### ORABOND UHB03100T

Biadesivo ad alte prestazioni a singolo strato, con elevata resistenza allo strappo ed alle alte temperature. Grazie all'estrema trasparenza è adatto per fissare lastre e pannelli plastici trasparenti o vetri.

|                                  |                            |  |
|----------------------------------|----------------------------|--|
| <b>Spessore (adesivo)</b>        | 1000 my                    |  |
| <b>Liner</b>                     | PE da 130 my, rosso        |  |
| <b>Adesivo</b>                   | Acrilico UHB03 trasparente |  |
| <b>Adesione dopo 24h</b>         | 48 N/25 mm                 |  |
| <b>Tenuta dopo 24h</b>           | 0,50 N/mm <sup>2</sup>     |  |
| <b>Adesione tensile dopo 24h</b> | 1,11 N/mm <sup>2</sup>     |  |

| Codice art.           | Alt. mm. | Lungh. mt. | L.P.  |
|-----------------------|----------|------------|-------|
| <b>OFUHB031100T12</b> | 12       | 33         | 45,50 |
| <b>OFUHB031100T19</b> | 19       | 33         | 72,50 |
| <b>OFUHB031100T25</b> | 25       | 33         | 95,20 |



### ORABOND UHB03110G

Biadesivo ad alte prestazioni a singolo strato, con elevata resistenza allo strappo ed alle alte temperature. È Adatto per fissare superfici plastiche e metalliche con diversa espansione termica anche verniciate e a spolvero.

|                                  |                        |  |
|----------------------------------|------------------------|--|
| <b>Spessore (adesivo)</b>        | 1100 my                |  |
| <b>Liner</b>                     | PE da 130 my, rosso    |  |
| <b>Adesivo</b>                   | Acrilico UHB03 grigio  |  |
| <b>Adesione dopo 24h</b>         | 51 N/25 mm             |  |
| <b>Tenuta dopo 24h</b>           | 0,62 N/mm <sup>2</sup> |  |
| <b>Adesione tensile dopo 24h</b> | 1,77 N/mm <sup>2</sup> |  |

| Codice art.          | Alt. mm. | Lungh. mt. | L.P.   |
|----------------------|----------|------------|--------|
| <b>OFUHB03110G12</b> | 12       | 33         | 49,70  |
| <b>OFUHB03110G19</b> | 19       | 33         | 78,70  |
| <b>OFUHB03110G25</b> | 25       | 33         | 103,50 |



### ORABOND UHB PRIMER A

Promotore di adesione a bassa viscosità pronto all'uso per biadesivi UHB, ideale per rafforzare l'adesione su superfici gommose (elastomeri) difficili da unire.

|                         |                           |
|-------------------------|---------------------------|
| <b>Aspetto</b>          | Liquido ambrato           |
| <b>Densità</b>          | 850-880 Kg/m <sup>3</sup> |
| <b>Punto di innesco</b> | 27°C                      |
| <b>Solventi</b>         | Xilene                    |

| Codice art.         | Descrizione        | L.P.   |
|---------------------|--------------------|--------|
| <b>OFUHBPRIMERA</b> | Primer A conf. 1 L | 108,00 |



# ACCESSORI BANNER

## OCCHIELLATRICE

Occhiellatrice manuale per l'applicazione di occhielli su banner, tessuti, vinili ecc., completa di punzone.

*Eyelet hand press for eyelets fixing on banner, fabric, vinyl etc., punch provided.*



### SCHEMA TECNICA

| Codice art. | Descrizione                            | L.P. |
|-------------|--|------|
| AROCCMAN    | Occhiellatrice con punzone da mm. 11,6 | 350  |

## OCCHIELLI

Occhielli in ottone nichelato per il tensionamento di banner, disponibili in due dimensioni.

Confezione da 500 pz.

*Nickel plated brass eyelets for banner tensioning, available in two different size. 500 pieces per pack.*



### SCHEMA TECNICA

| Codice art. | Diametro mm. | Pz/conf. | L.P./conf. |
|-------------|--------------|----------|------------|
| AROCC116    | 11,6         | 500      | 140        |
| AROCC94     | 9,4          | 500      | 100        |

## TENDITELO

Elastici tenditelo per il tensionamento di banner, disponibili in due colorazioni e tre dimensioni. Confezione da 100 pz.

*Elastics for banner tensioning, available in two different colors and three different sizes. 100 pieces per pack.*



### SCHEMA TECNICA

| Codice art. | Dimensioni cm. incluso gancio | Colore | Pz/conf. | L.P./conf. |
|-------------|-------------------------------|--------|----------|------------|
| ARTEN20B    | 20                            | Bianco | 100      | 130        |
| ARTEN25B    | 25                            | Bianco | 100      | 145        |
| ARTEN30B    | 30                            | Bianco | 100      | 165        |
| ARTEN20N    | 20                            | Nero   | 100      | 130        |
| ARTEN25N    | 25                            | Nero   | 100      | 145        |
| ARTEN30N    | 30                            | Nero   | 100      | 165        |

## CORDA ELASTICA

Corda elastica diametro mm. 8 per il tensionamento di banner, disponibile sia bianca che nera. Rotolo intero lunghezza mtl 100.

*Elastic rope diameter mm. 8 for banner tensioning, available both white and black. Whole roll length mtl 100.*



### SCHEMA TECNICA

| Codice art. | Descrizione                              | L.P. |
|-------------|--|------|
| ARCONE08    | Rotolo corda nera 100 mtl, diam. mm. 8   | 140  |
| ARCOBIO8    | Rotolo corda bianca 100 mtl, diam. mm. 8 | 140  |

# APPENDINI

Serie di appendini per il fissaggio a parete di pannelli leggeri, disponibili in due varianti: in plastica con autoadesivo oppure in metallo a perforazione.  
*Hangers for light panels wall mounting, available either in plastic with self-adhesive or metallic for perforation fixing.*

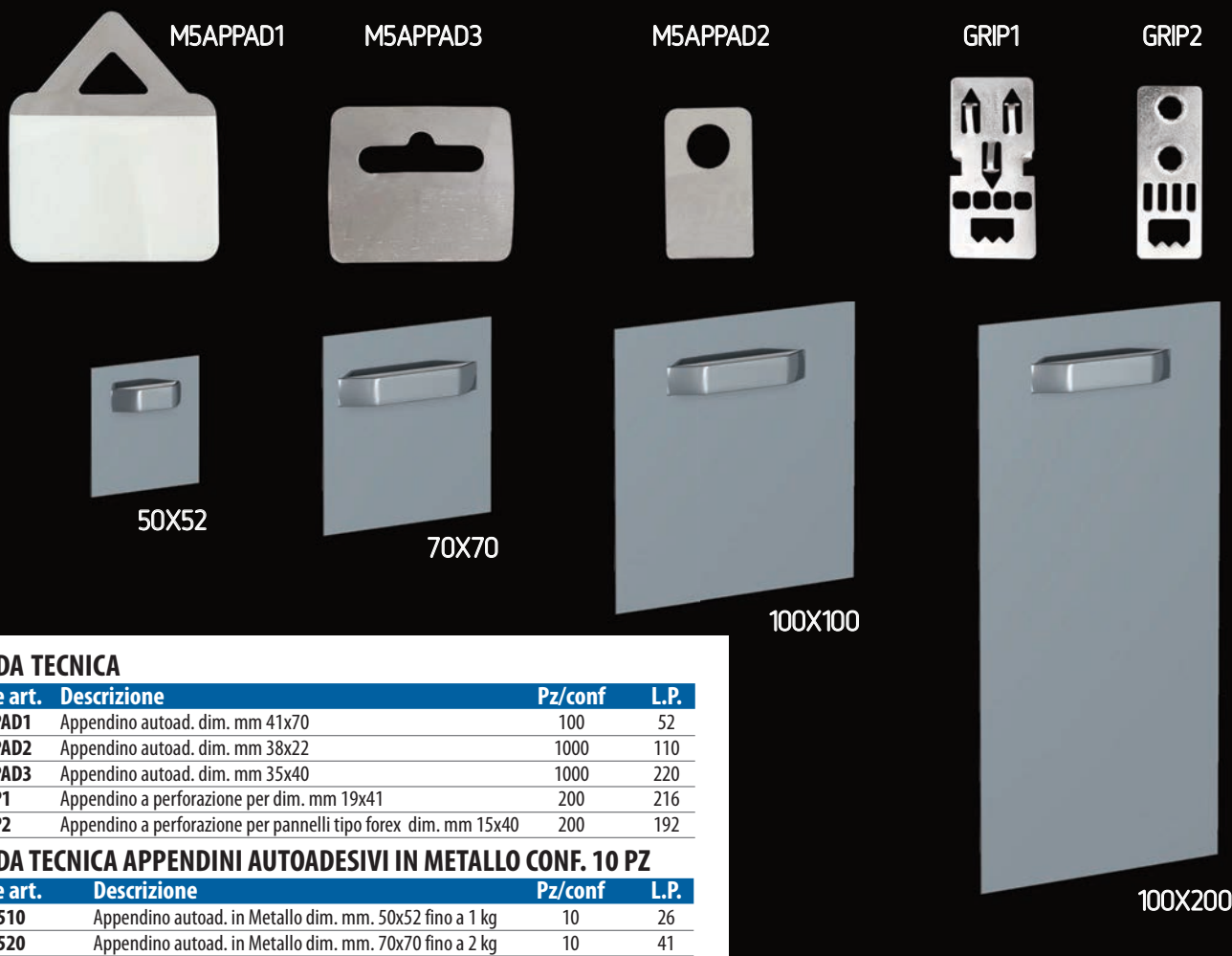

## SCHEDA TECNICA

| Codice art. | Descrizione  | Pz/conf | L.P. |
|-------------|--|---------|------|
| M5APPAD1    | Appendino autoad. dim. mm 41x70                                | 100     | 52   |
| M5APPAD2    | Appendino autoad. dim. mm 38x22                                | 1000    | 110  |
| M5APPAD3    | Appendino autoad. dim. mm 35x40                                | 1000    | 220  |
| FXGRIP1     | Appendino a perforazione per dim. mm 19x41                     | 200     | 216  |
| FXGRIP2     | Appendino a perforazione per pannelli tipo forex dim. mm 15x40 | 200     | 192  |

## SCHEDA TECNICA APPENDINI AUTOADESIVI IN METALLO CONF. 10 PZ

| Codice art. | Descrizione   | Pz/conf | L.P. |
|-------------|---|---------|------|
| AQ809510    | Appendino autoad. in Metallo dim. mm. 50x52 fino a 1 kg   | 10      | 26   |
| AQ809520    | Appendino autoad. in Metallo dim. mm. 70x70 fino a 2 kg   | 10      | 41   |
| AQ809530    | Appendino autoad. in Metallo dim. mm. 100x100 fino a 4 kg | 10      | 78   |
| AQ809540    | Appendino autoad. in Metallo dim. mm. 100x200 fino a 8 kg | 10      | 108  |

# GANCIO E UNCINO

Sistema di chiusura a gancio con tessuto, autoadesivo, per il fissaggio di tessuti, pannelli e banner. Lunghezza bobina mt. 25, disponibile in diversi spessori come indicato nella scheda tecnica.

*Closing system with hook fabric, self-adhesive, for fixing fabrics, panels and banners. Roll length mt. 25, available in various thicknesses as shown in the data sheet.*

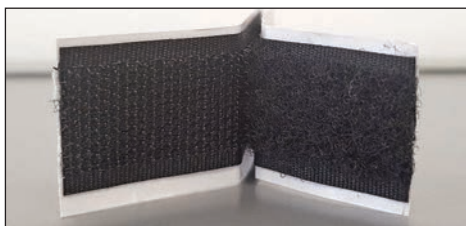

MASCHIO PIÙ  
FEMMINA NERO

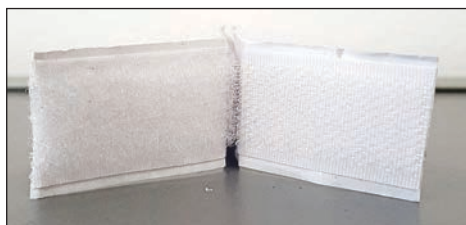

MASCHIO PIÙ  
FEMMINA BIANCO



## SCHEDA TECNICA

| Codice art. | Descrizione   | L.P. |
|-------------|---|------|
| ARGA20B     | Fissaggio autoadesivo femmina dim. mm. 20x25 mt.      | 44   |
| ARUN20B     | Fissaggio autoadesivo maschio dim. mm. 20x25 mt.      | 44   |
| ARGA38B     | Fissaggio autoadesivo femmina dim mm. 38x25 mt.       | 67   |
| ARUN38B     | Fissaggio autoadesivo maschio dim. mm. 38x25 mt.      | 67   |
| ARGA50B     | Fissaggio autoadesivo femmina dim mm. 50x25 mt.       | 90   |
| ARUN50B     | Fissaggio autoadesivo maschio dim. mm. 50x25 mt.      | 90   |
| ARGA20N     | Fissaggio autoadesivo femmina nero dim. mm. 20x25 mt. | 44   |
| ARUN20N     | Fissaggio autoadesivo maschio nero dim. mm. 20x25 mt. | 44   |

# MAGNETICO

Lamina termoplastica magnetizzata permanentemente con sistema multipolare ad alta intensità, costruita per produrre un forte ancoraggio su substrati metallici, ottima resistenza UV. Per la manutenzione si consiglia, almeno una volta al mese, di togliere la lamina magnetica e pulire le superfici di adesione. Possibilità di vendita anche a metri lineari.

*Permanently magnetized thermoplastic sheet with high intensity multipolar system, built to produce a strong anchorage on metallic substrates, excellent UV resistance. For maintenance it is recommended, at least once a month, to remove the magnetic foil and clean the adhesion surfaces. Possibility of sale also in linear meters.*



## SCHEDA TECNICA

| Codice art. | Colore       | Spess. mm. | H cm. | Bobina lung. mt. | L.P./mtl. |
|-------------|--------------|------------|-------|------------------|-----------|
| MAGN50061B  | Bianco opaco | 500        | 61,5  | 15               | 17        |
| MAGN500100B | Bianco opaco | 500        | 100   | 15               | 28        |
| MAGN600100B | Bianco opaco | 600        | 100   | 15               | 33        |
| MAGN85061B  | Bianco opaco | 850        | 61,5  | 15               | 25        |
| MAGN850100B | Bianco opaco | 850        | 100   | 15               | 41        |

# PROFILI ALU E PLAST

## SCHEDE TECNICHE PROFILI IN PVC A "U" PER PANNELLI

| Codice art. | Descrizione          | Colore | Spess. int. mm. | Lunghezza cm. | L.P   |
|-------------|----------------------|--------|-----------------|---------------|-------|
| SBEPU-B06   | Profilo in pvc a "U" | bianco | 5-6             | 312           | 10,00 |
| SBEPU-B10   | Profilo in pvc a "U" | bianco | 8-10            | 312           | 11,00 |
| SBEPU-N06   | Profilo in pvc a "U" | nero   | 5-6             | 312           | 10,00 |
| SBEPU-N10   | Profilo in pvc a "U" | nero   | 8-10            | 312           | 11,00 |

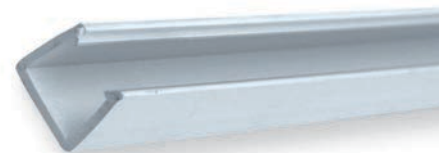

PROFILI IN PVC A "U"

## SCHEDE TECNICHE PROFILI IN PVC A "L" PER PANNELLI

| Codice art. | Descrizione          | Colore | Lati mm. | Lunghezza cm. | L.P  |
|-------------|----------------------|--------|----------|---------------|------|
| PPAGB1010   | Profilo in PVC a "L" | Bianco | 10x10    | 200           | 2,60 |
| PPAGB1515   | Profilo in PVC a "L" | Bianco | 15x15    | 200           | 4,20 |
| PPAGB2010   | Profilo in PVC a "L" | Bianco | 20x10    | 200           | 4,00 |
| PPAGB2020   | Profilo in PVC a "L" | Bianco | 20x20    | 200           | 6,20 |
| PPAGB2520   | Profilo in PVC a "L" | Bianco | 25x20    | 200           | 6,00 |
| PPAGB2525   | Profilo in PVC a "L" | Bianco | 25x25    | 200           | 7,70 |
| PPAGB3020   | Profilo in PVC a "L" | Bianco | 30x20    | 200           | 6,30 |
| PPAGB4010   | Profilo in PVC a "L" | Bianco | 40x10    | 200           | 7,40 |
| PPAGN1010   | Profilo in PVC a "L" | Nero   | 10x10    | 200           | 2,60 |
| PPAGN1515   | Profilo in PVC a "L" | Nero   | 15x15    | 200           | 4,20 |
| PPAGN2010   | Profilo in PVC a "L" | Nero   | 20x10    | 200           | 4,00 |
| PPAGN2020   | Profilo in PVC a "L" | Nero   | 20x20    | 200           | 6,20 |
| PPAGN2520   | Profilo in PVC a "L" | Nero   | 25x20    | 200           | 6,00 |
| PPAGN2525   | Profilo in PVC a "L" | Nero   | 25x25    | 200           | 7,70 |
| PPAGN3020   | Profilo in PVC a "L" | Nero   | 30x20    | 200           | 6,30 |
| PPAGN4010   | Profilo in PVC a "L" | Nero   | 40x10    | 200           | 7,40 |

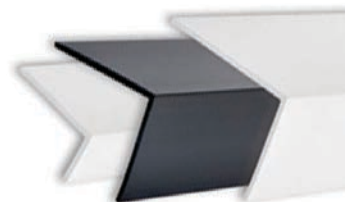

PROFILI IN PVC A "L"

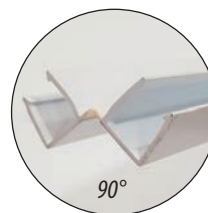

90°

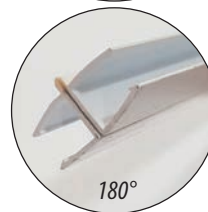

180°

Da 0° a 180°

PROFILI IN PVC A "W"

## SCHEDE TECNICHE PROFILI IN PVC A "W" PER PANNELLI

| Codice art. | Descrizione          | Colore | Spess. int. mm. | Lunghezza cm. | L.P   |
|-------------|----------------------|--------|-----------------|---------------|-------|
| SBEPW-B05   | Profilo in pvc a "W" | Bianco | 5-6             | 312           | 28,00 |
| SBEPW-B10   | Profilo in pvc a "W" | Bianco | 8-10            | 312           | 30,00 |
| SBEPW-N05   | Profilo in pvc a "W" | Nero   | 5-6             | 312           | 28,00 |
| SBEPW-N10   | Profilo in pvc a "W" | Nero   | 8-10            | 312           | 30,00 |

## SCHEDE TECNICHE PROFILI IN PVC A "H" PER PANNELLI

| Codice art. | Descrizione          | Colore | Spess. int. mm. | Lunghezza cm. | L.P   |
|-------------|----------------------|--------|-----------------|---------------|-------|
| SBEPH-B10   | Profilo in pvc a "H" | Bianco | 8-10            | 312           | 25,00 |

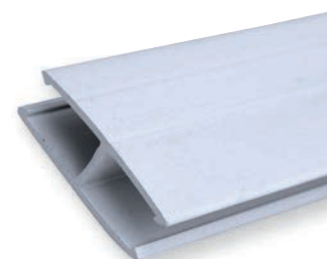

PROFILI IN PVC A "H"

## SCHEDE TECNICHE PROFILI IN ALLUMINIO A "L" PER PANNELLI

| Codice art. | Descrizione                | Colore | Lati mm. | Lunghezza cm. | L.P   |
|-------------|----------------------------|--------|----------|---------------|-------|
| PPAGA1010   | Profilo in alluminio a "L" | Silver | 10x10    | 200           | 10,50 |
| PPAGA1510   | Profilo in alluminio a "L" | Silver | 15x10    | 200           | 10,50 |
| PPAGA1515   | Profilo in alluminio a "L" | Silver | 15x15    | 200           | 11,40 |
| PPAGA2010   | Profilo in alluminio a "L" | Silver | 20x10    | 200           | 11,10 |
| PPAGA2020   | Profilo in alluminio a "L" | Silver | 20x20    | 200           | 14,00 |
| PPAGA2525   | Profilo in alluminio a "L" | Silver | 25x25    | 200           | 15,50 |
| PPAGA3015   | Profilo in alluminio a "L" | Silver | 30x15    | 200           | 14,30 |
| PPAGA3030   | Profilo in alluminio a "L" | Silver | 30x30    | 200           | 17,00 |
| PPAGA4040   | Profilo in alluminio a "L" | Silver | 40x40    | 200           | 31,30 |
| PPAGAB1010  | Profilo in alluminio a "L" | Bianco | 10x10    | 200           | 10,60 |
| PPAGAB1510  | Profilo in alluminio a "L" | Bianco | 15x10    | 200           | 10,60 |
| PPAGAB1515  | Profilo in alluminio a "L" | Bianco | 15x15    | 200           | 11,70 |
| PPAGAB2020  | Profilo in alluminio a "L" | Bianco | 20x20    | 200           | 14,10 |
| PPAGAB2525  | Profilo in alluminio a "L" | Bianco | 25x25    | 200           | 15,70 |
| PPAGAB3015  | Profilo in alluminio a "L" | Bianco | 30x15    | 200           | 14,50 |
| PPAGAB3030  | Profilo in alluminio a "L" | Bianco | 30x30    | 200           | 17,20 |
| PPAGAB4040  | Profilo in alluminio a "L" | Bianco | 40x40    | 200           | 31,30 |

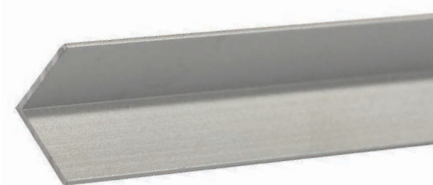

PROFILI IN ALLUMINIO A "L"



PROFILI IN ALLUMINIO A "U"

## SCHEDE TECNICHE PROFILI IN ALLUMINIO A "U" PER PANNELLI

| Cod.art. | Descrizione                | Colore | Lati mm. | Lungh. cm. | Spess. int. mm. | L.P   |
|----------|----------------------------|--------|----------|------------|-----------------|-------|
| PPPU1015 | Profilo in alluminio a "U" | Silver | 15x10    | 200        | 8               | 14,00 |
| PPPU1020 | Profilo in alluminio a "U" | Silver | 10x20    | 200        | 8               | 13,70 |

## SCHEDE TECNICHE UNGHETTA IN ALLUMINIO

| Cod.art. | Descrizione            | Colore | Lati mm. | Lungh. cm. | L.P   |
|----------|------------------------|--------|----------|------------|-------|
| PPUNG215 | Unghietta in alluminio | Silver | 25x1     | 200        | 12,50 |



PROFILI IN ALLUMINIO "UNGHETTA"



# PROFILI TECHNO

Profili tubolari a sezione quadra da mm. 25 in alluminio anodizzato argento, per la composizione di solide strutture tridimensionali; facili da assemblare e smontare grazie ai giunti che consentono il fissaggio tramite l'uso di un semplice martello. Disponibili in varie misure e tipologie.

*Tubular profiles with a square section, from mm. 25 silver anodized aluminum, for the composition of the solid three-dimensional structures; easy to assemble and disassemble thanks to the joints that allow the fixing by the use of a simple hammer. Available in different sizes and types.*

## SCHEDA TECNICA PROFILO QUADRO

| Codice art. | Descrizione                               | L.P.  |
|-------------|---|-------|
| EU10A50     | Tubo quadro dim. mm. 25x25 lungh. cm. 50  | 7,50  |
| EU10A75     | Tubo quadro dim. mm. 25x25 lungh. cm. 75  | 11,25 |
| EU10A100    | Tubo quadro dim. mm. 25x25 lungh. cm. 100 | 15,00 |
| EU10A150    | Tubo quadro dim. mm. 25x25 lungh. cm. 150 | 22,50 |
| EU10A200    | Tubo quadro dim. mm. 25x25 lungh. cm. 200 | 30,00 |
| EU10A300    | Tubo quadro dim. mm. 25x25 lungh. cm. 300 | 45,00 |

## SCHEDA TECNICA PROFILO QUADRO CON ALETTA 5 MM.

| Codice art. | Descrizione  | L.P.  |
|-------------|--|-------|
| EU60A550    | Tubo quadro con 1 aletta da mm.5 dim. mm. 25x25 lungh. cm. 50  | 9,50  |
| EU60A575    | Tubo quadro con 1 aletta da mm.5 dim. mm. 25x25 lungh. cm. 75  | 14,25 |
| EU60A5100   | Tubo quadro con 1 aletta da mm.5 dim. mm. 25x25 lungh. cm. 100 | 19,00 |
| EU60A5150   | Tubo quadro con 1 aletta da mm.5 dim. mm. 25x25 lungh. cm. 150 | 28,50 |
| EU60A5200   | Tubo quadro con 1 aletta da mm.5 dim. mm. 25x25 lungh. cm. 200 | 38,00 |
| EU60A5300   | Tubo quadro con 1 aletta da mm.5 dim. mm. 25x25 lungh. cm. 300 | 57,00 |

## SCHEDA TECNICA PROFILO QUADRO CON ALETTA 5 MM. TAGLIO 45°

| Codice art. | Descrizione   | L.P.  |
|-------------|---|-------|
| EU60A550U   | Tubo quadro con 1 aletta da mm.5 dim. mm. 25x25 lungh. cm. 50 taglio a 45°  | 12,50 |
| EU60A575U   | Tubo quadro con 1 aletta da mm.5 dim. mm. 25x25 lungh. cm. 75 taglio a 45°  | 17,25 |
| EU60A5100U  | Tubo quadro con 1 aletta da mm.5 dim. mm. 25x25 lungh. cm. 100 taglio a 45° | 22,00 |
| EU60A5150U  | Tubo quadro con 1 aletta da mm.5 dim. mm. 25x25 lungh. cm. 150 taglio a 45° | 31,50 |
| EU60A5200U  | Tubo quadro con 1 aletta da mm.5 dim. mm. 25x25 lungh. cm. 200 taglio a 45° | 41,00 |
| EU60A5300U  | Tubo quadro con 1 aletta da mm.5 dim. mm. 25x25 lungh. cm. 300 taglio a 45° | 60,00 |

## SCHEDA TECNICA PROFILO QUADRO CON ALETTA 10 MM.

| Codice art. | Descrizione   | L.P.  |
|-------------|---|-------|
| EU60A1050   | Tubo quadro con 1 aletta da mm.10 dim. mm. 25x25 lungh. cm. 50  | 9,50  |
| EU60A1075   | Tubo quadro con 1 aletta da mm.10 dim. mm. 25x25 lungh. cm. 75  | 14,25 |
| EU60A10100  | Tubo quadro con 1 aletta da mm.10 dim. mm. 25x25 lungh. cm. 100 | 19,00 |
| EU60A10150  | Tubo quadro con 1 aletta da mm.10 dim. mm. 25x25 lungh. cm. 150 | 28,50 |
| EU60A10200  | Tubo quadro con 1 aletta da mm.10 dim. mm. 25x25 lungh. cm. 200 | 38,00 |
| EU60A10300  | Tubo quadro con 1 aletta da mm.10 dim. mm. 25x25 lungh. cm. 300 | 57,00 |

## SCHEDA TECNICA PROFILO QUADRO CON ALETTA 10 MM. TAGLIO 45°

| Codice art. | Descrizione  | L.P.  |
|-------------|--|-------|
| EU60A1050U  | Tubo quadro con 1 aletta da mm.10 dim. mm. 25x25 lungh. cm. 50 taglio a 45°  | 12,50 |
| EU60A1075U  | Tubo quadro con 1 aletta da mm.10 dim. mm. 25x25 lungh. cm. 75 taglio a 45°  | 17,25 |
| EU60A10100U | Tubo quadro con 1 aletta da mm.10 dim. mm. 25x25 lungh. cm. 100 taglio a 45° | 22,00 |
| EU60A10150U | Tubo quadro con 1 aletta da mm.10 dim. mm. 25x25 lungh. cm. 150 taglio a 45° | 31,50 |
| EU60A10200U | Tubo quadro con 1 aletta da mm.10 dim. mm. 25x25 lungh. cm. 200 taglio a 45° | 41,00 |
| EU60A10300U | Tubo quadro con 1 aletta da mm.10 dim. mm. 25x25 lungh. cm. 300 taglio a 45° | 60,00 |

## SCHEDA TECNICA PROFILO QUADRO CON 2 ALETTE 5 MM.

| Codice art. | Descrizione  | L.P.  |
|-------------|--|-------|
| EU60C550    | Tubo quadro con 2 alette ad angolo da mm.5 dim. mm. 25x25 lungh. cm. 50  | 12,50 |
| EU60C575    | Tubo quadro con 2 alette ad angolo da mm.5 dim. mm. 25x25 lungh. cm. 75  | 18,75 |
| EU60C5100   | Tubo quadro con 2 alette ad angolo da mm.5 dim. mm. 25x25 lungh. cm. 100 | 25,00 |
| EU60C5150   | Tubo quadro con 2 alette ad angolo da mm.5 dim. mm. 25x25 lungh. cm. 150 | 37,50 |
| EU60C5200   | Tubo quadro con 2 alette ad angolo da mm.5 dim. mm. 25x25 lungh. cm. 200 | 50,00 |
| EU60C5300   | Tubo quadro con 2 alette ad angolo da mm.5 dim. mm. 25x25 lungh. cm. 300 | 75,00 |

## SCHEDA TECNICA PROFILO QUADRO CON 2 ALETTE 5 MM. TAGLIO 45°

| Codice art. | Descrizione   | L.P.  |
|-------------|---|-------|
| EU60C550U   | Tubo quadro con 2 alette ad angolo da mm.5 dim. mm. 25x25 lungh. cm. 50 taglio a 45°  | 18,50 |
| EU60C575U   | Tubo quadro con 2 alette ad angolo da mm.5 dim. mm. 25x25 lungh. cm. 75 taglio a 45°  | 24,75 |
| EU60C5100U  | Tubo quadro con 2 alette ad angolo da mm.5 dim. mm. 25x25 lungh. cm. 100 taglio a 45° | 31,00 |
| EU60C5150U  | Tubo quadro con 2 alette ad angolo da mm.5 dim. mm. 25x25 lungh. cm. 150 taglio a 45° | 43,50 |
| EU60C5200U  | Tubo quadro con 2 alette ad angolo da mm.5 dim. mm. 25x25 lungh. cm. 200 taglio a 45° | 56,00 |
| EU60C5300U  | Tubo quadro con 2 alette ad angolo da mm.5 dim. mm. 25x25 lungh. cm. 300 taglio a 45° | 81,00 |

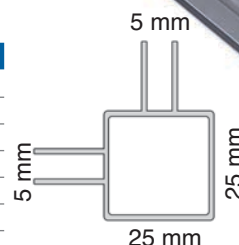
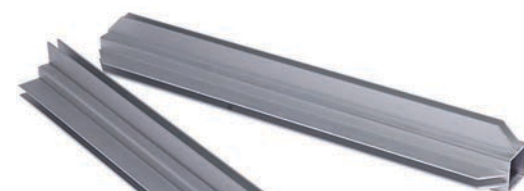
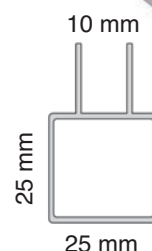
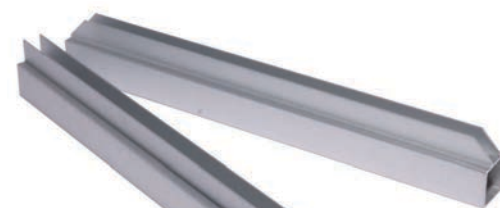
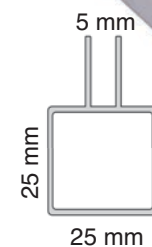
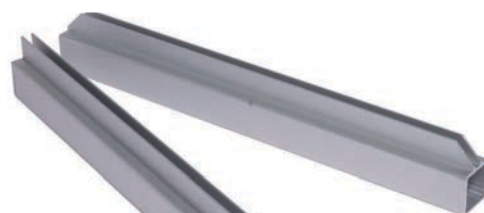
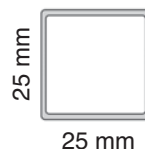

**NOSTRA PRODUZIONE  
ALTRE VARIANTI E MISURE SU RICHIESTA**

## SCHEDA TECNICA PROFILO QUADRO CON 2 ALETTE 5 MM.

| Codice art. | Descrizione   | L.P.  |
|-------------|---|-------|
| EU60B550    | Tubo quadro con 2 alette contrapposte da mm.5 dim. mm. 25x25 lungh. cm. 50  | 12,50 |
| EU60B575    | Tubo quadro con 2 alette contrapposte da mm.5 dim. mm. 25x25 lungh. cm. 75  | 18,75 |
| EU60B5100   | Tubo quadro con 2 alette contrapposte da mm.5 dim. mm. 25x25 lungh. cm. 100 | 25,00 |
| EU60B5150   | Tubo quadro con 2 alette contrapposte da mm.5 dim. mm. 25x25 lungh. cm. 150 | 37,50 |
| EU60B5200   | Tubo quadro con 2 alette contrapposte da mm.5 dim. mm. 25x25 lungh. cm. 200 | 50,00 |
| EU60B5300   | Tubo quadro con 2 alette contrapposte da mm.5 dim. mm. 25x25 lungh. cm. 300 | 75,00 |

## SCHEDA TECNICA PROFILO QUADRO CON 2 ALETTE 5 MM. TAGLIO 45°

| Codice art. | Descrizione  | L.P.  |
|-------------|--|-------|
| EU60B550U   | Tubo quadro con 2 alette contrapposte da mm.5 dim. mm. 25x25 lungh. cm. 50 taglio a 45°  | 18,50 |
| EU60B575U   | Tubo quadro con 2 alette contrapposte da mm.5 dim. mm. 25x25 lungh. cm. 75 taglio a 45°  | 24,75 |
| EU60B5100U  | Tubo quadro con 2 alette contrapposte da mm.5 dim. mm. 25x25 lungh. cm. 100 taglio a 45° | 31,00 |
| EU60B5150U  | Tubo quadro con 2 alette contrapposte da mm.5 dim. mm. 25x25 lungh. cm. 150 taglio a 45° | 43,50 |
| EU60B5200U  | Tubo quadro con 2 alette contrapposte da mm.5 dim. mm. 25x25 lungh. cm. 200 taglio a 45° | 56,00 |
| EU60B5300U  | Tubo quadro con 2 alette contrapposte da mm.5 dim. mm. 25x25 lungh. cm. 300 taglio a 45° | 81,00 |

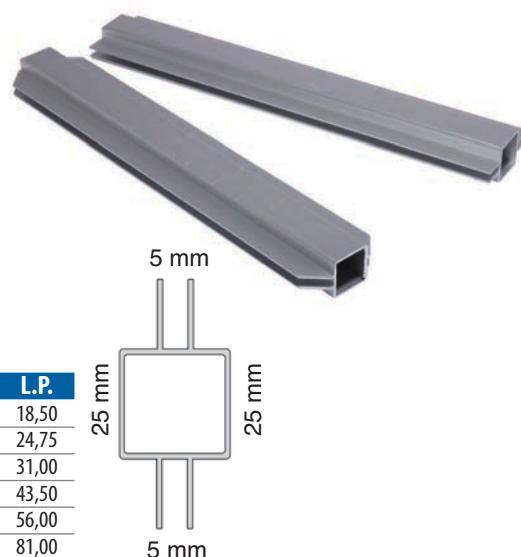

## SCHEDA TECNICA PROFILO QUADRO CON 3 ALETTE 5 MM.

| Codice art. | Descrizione  | L.P.  |
|-------------|--|-------|
| EU60D550    | Tubo quadro con 3 alette a "T" da mm.5 dim. mm. 25x25 lungh. cm. 50  | 14,00 |
| EU60D575    | Tubo quadro con 3 alette a "T" da mm.5 dim. mm. 25x25 lungh. cm. 75  | 21,00 |
| EU60D5100   | Tubo quadro con 3 alette a "T" da mm.5 dim. mm. 25x25 lungh. cm. 100 | 28,00 |
| EU60D5150   | Tubo quadro con 3 alette a "T" da mm.5 dim. mm. 25x25 lungh. cm. 150 | 42,00 |
| EU60D5200   | Tubo quadro con 3 alette a "T" da mm.5 dim. mm. 25x25 lungh. cm. 200 | 56,00 |
| EU60D5300   | Tubo quadro con 3 alette a "T" da mm.5 dim. mm. 25x25 lungh. cm. 300 | 84,00 |

## SCHEDA TECNICA PROFILO QUADRO CON 3 ALETTE 5 MM. TAGLIO 45°

| Codice art. | Descrizione   | L.P.  |
|-------------|---|-------|
| EU60D550U   | Tubo quadro con 3 alette a "T" da mm.5 dim. mm. 25x25 lungh. cm. 50 taglio a 45°  | 23,00 |
| EU60D575U   | Tubo quadro con 3 alette a "T" da mm.5 dim. mm. 25x25 lungh. cm. 75 taglio a 45°  | 30,00 |
| EU60D5100U  | Tubo quadro con 3 alette a "T" da mm.5 dim. mm. 25x25 lungh. cm. 100 taglio a 45° | 37,00 |
| EU60D5150U  | Tubo quadro con 3 alette a "T" da mm.5 dim. mm. 25x25 lungh. cm. 150 taglio a 45° | 51,00 |
| EU60D5200U  | Tubo quadro con 3 alette a "T" da mm.5 dim. mm. 25x25 lungh. cm. 200 taglio a 45° | 65,00 |
| EU60D5300U  | Tubo quadro con 3 alette a "T" da mm.5 dim. mm. 25x25 lungh. cm. 300 taglio a 45° | 93,00 |

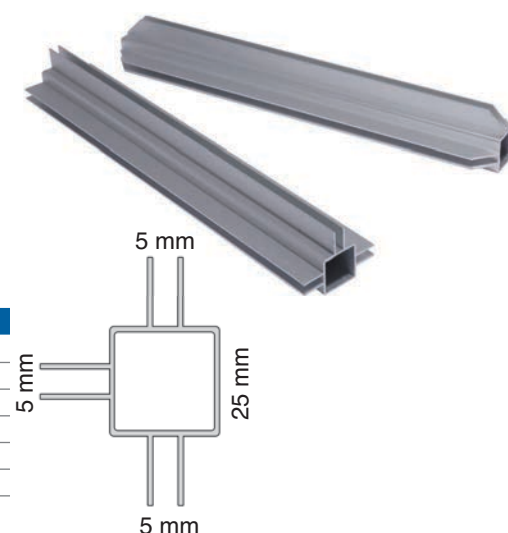

## SCHEDA TECNICA PROFILO QUADRO CON ALETTA 5 MM.

| Codice art. | Descrizione   | L.P.  |
|-------------|---|-------|
| EU60L550    | Tubo quadro con 1 aletta laterale da mm.5 lungh. cm.50  | 9,50  |
| EU60L575    | Tubo quadro con 1 aletta laterale da mm.5 lungh. cm.75  | 14,25 |
| EU60L5100   | Tubo quadro con 1 aletta laterale da mm.5 lungh. cm.100 | 19,00 |
| EU60L5150   | Tubo quadro con 1 aletta laterale da mm.5 lungh. cm.150 | 28,50 |
| EU60L5200   | Tubo quadro con 1 aletta laterale da mm.5 lungh. cm.200 | 38,00 |
| EU60L5300   | Tubo quadro con 1 aletta laterale da mm.5 lungh. cm.300 | 57,00 |

## SCHEDA TECNICA PROFILO QUADRO CON ALETTA 5 MM. TAGLIO 45°

| Codice art. | Descrizione  | L.P.  |
|-------------|--|-------|
| EU60L550U   | Tubo quadro con 1 aletta laterale da mm.5 lungh. cm.50 angolo 45°  | 12,50 |
| EU60L575U   | Tubo quadro con 1 aletta laterale da mm.5 lungh. cm.75 angolo 45°  | 17,25 |
| EU60L5100U  | Tubo quadro con 1 aletta laterale da mm.5 lungh. cm.100 angolo 45° | 22,00 |
| EU60L5150U  | Tubo quadro con 1 aletta laterale da mm.5 lungh. cm.150 angolo 45° | 31,50 |
| EU60L5200U  | Tubo quadro con 1 aletta laterale da mm.5 lungh. cm.200 angolo 45° | 41,00 |
| EU60L5300U  | Tubo quadro con 1 aletta laterale da mm.5 lungh. cm.300 angolo 45° | 60,00 |

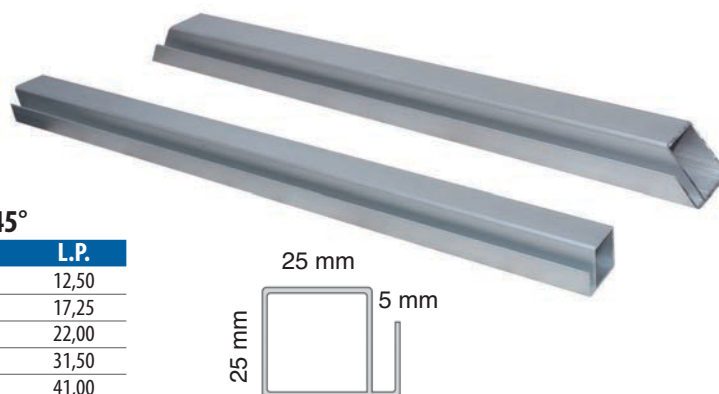



AMAM1125



AMAMR1125  
(angolotondo)



AMAM12025 (120°)



AMAM13525 (135°)



AMAM15025 (150°)



AMAM7725



AMAM2225



AMAM4125



AMAMR4125  
(angolotondo)



AMAM3325



AMAM5225



AMAM6325



AMAM6625



AMAMBASE



AMAM125



AMAM90



AMAM88-1



AMAM90-2



AMAMARAB



SNAM11PL



SNAM22PL



SNAM41PL



SNAM52PL

## SCHEDA TECNICA GIUNTI IN METALLO

| Codice art. | Descrizione                            | L.P.  |
|-------------|--|-------|
| AMAM1125    | Giunto in metallo a 2 vie angolo 90°   | 11,80 |
| AMAMR1125   | Giunto in metallo a 2 vie angolo tondo | 13,20 |
| AMAM12025   | Giunto in metallo a 2 vie angolo 120°  | 20,90 |
| AMAM13525   | Giunto in metallo a 2 vie angolo 135°  | 20,90 |
| AMAM15025   | Giunto in metallo a 2 vie angolo 150°  | 20,90 |
| AMAM7725    | Giunto in metallo a 2 vie in linea     | 20,90 |
| AMAM2225    | Giunto in metallo a 3 vie a "T"        | 13,20 |
| AMAM3325    | Giunto in metallo a 4 vie a croce      | 16,50 |
| AMAM4125    | Giunto in metallo a 3 vie ad angolo    | 15,00 |
| AMAMR4125   | Giunto in metallo a 3 vie angolo tondo | 15,40 |
| AMAM5225    | Giunto in metallo a 4 vie              | 16,00 |
| AMAM6325    | Giunto in metallo a 5 vie              | 18,00 |
| AMAM6625    | Giunto in metallo a 6 vie              | 24,40 |
| AMAMBASE    | Base in metallo con innesto per tubi   | 44,00 |

## SCHEDA TECNICA GIUNTI IN PLASTICA

| Codice art. | Descrizione  | L.P.  |
|-------------|--|-------|
| AMAMARAB    | Giunto in plastica regolabile                              | 10,00 |
| SNAM11PL    | Giunto in plastica a 2 vie angolo 90°                      | 4,50  |
| SNAM22PL    | Giunto in plastica a 3 vie a "T"                           | 4,90  |
| SNAM41PL    | Giunto in plastica a 3 vie ad angolo                       | 5,20  |
| SNAM52PL    | Giunto in plastica a 4 vie                                 | 6,50  |
| AMAM125     | Cestello in plastica per innesto giunti                    | 0,70  |
| AMAM90      | Tappo in plastica per profilo                              | 1,00  |
| AMAM88-1    | Rondella in plastica e metallo per profilo con filettatura | 4,20  |
| AMAM90-2    | Tappo-piede in plastica per profilo                        | 1,40  |

# SUPPORTI DA BANCO

## SUPPORTO FINALE

Kit di 2 morsetti per bordi rimovibili progettato per creare una barriera nella parte anteriore di un tavolo, da un minimo di 6 mm ad un massimo di 40 mm di spessore e può contenere pannelli da un minimo di 2 mm ad un massimo di 8 mm.

*Kit of 2 detachable edge clamps designed to create a barrier at the front of a table, from a minimum of 6 mm to a maximum of 40 mm thick and can contain panels from a minimum of 2 mm to a maximum of 8 mm.*

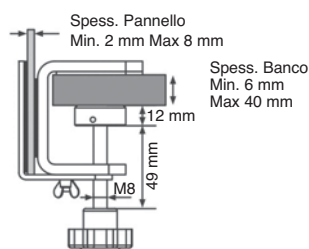

### SCHEDA TECNICA

| Codice art. | Descrizione               | L.P. |
|-------------|---------------------------|------|
| MTCLAMPEDGE | kit 2 pz. supporti finali | 34   |

## SUPPORTO CENTRALE

Kit di due morsetti a sezione centrale progettato per sostenere pannelli e separare lo spazio di un tavolo, da un minimo di 6 mm ad un massimo di 40 mm di spessore e può contenere pannelli da un minimo di 2 mm ad un massimo di 8 mm.

*Two center section clamp kit designed to hold panels and separate the space of a table, from a minimum of 6 mm to a maximum of 40 mm thick and can contain panels from a minimum of 2 mm to a maximum of 8 mm.*

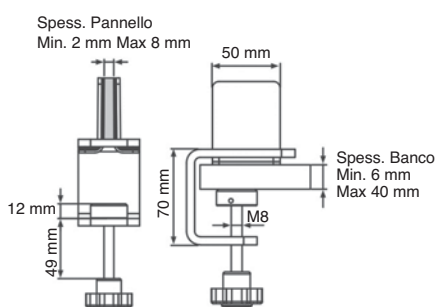

### SCHEDA TECNICA

| Codice art. | Descrizione                 | L.P. |
|-------------|-----------------------------|------|
| MTCLAMPID   | kit 2 pz. supporti centrali | 34   |

# QUADROTRATTO

Pannello in Kapa Tex effetto tela, tagliato e inciso sul posteriore per essere piegato e fissato con biadesivo per formare una cornice; stampabile con UV Curabile, disponibile in varie misure standard.

*Panel in Kapa Tex canvas effect, cut and engraved on the back to be folded and secured with double sided tape to form a frame; printable with UV Curable, available in various standard sizes.*



|  |  |  |             |              |
|--|--|--|-------------|--------------|
|  |  |  |             | 1000x1400 mm |
|  |  |  | 841x1188 mm | B0           |
|  |  |  | 700x1000 mm | A0           |
|  |  |  | 594x841 mm  | B1           |
|  |  |  | 500x700 mm  | A1           |
|  |  |  | 420x594 mm  | B2           |
|  |  |  | 350x500 mm  | A2           |
|  |  |  | 297x420 mm  | B3           |
|  |  |  | 210x297 mm  | A3           |
|  |  |  | A4          |              |

### SCHEDA TECNICA

| Codice art. | Misure cm. | Grafica cm. | L.P. |
|-------------|------------|-------------|------|
| EUQTRAA4    | A4         | 29,7x21     | 21   |
| EUQTRAA3    | A3         | 42x29,7     | 35   |
| EUQTRAA2    | A2         | 59,4x42     | 64   |
| EUQTRAA1    | A1         | 84,1x59,4   | 104  |
| EUQTRAA0    | A0         | 1189x841    | 192  |
| EUQTRAB3    | B3         | 50x35       | 53   |
| EUQTRAB2    | B2         | 70x50       | 88   |
| EUQTRAB1    | B1         | 100x70      | 112  |
| EUQTRAB0    | B0         | 140x100     | 240  |

# CASSONETTI LUMINOSI MONOFACCIALI



**REALIZZAMO SU RICHIESTA CASSONETTI MONOFACCIALI SU MISURA:** È NECESSARIO CHE CI COMUNICHIATE SOLTANTO LA QUANTITÀ DESIDERATA ED IL FORMATO, DOPODICHÉ IN MENO DI 24 ORE IL VOSTRO PREVENTIVO PERSONALIZZATO SARÀ PRONTO. È POSSIBILE SCEGLIERE IL PROFILO SIA NELLA VARIANTE ARGENTO SILVER CHE IN QUELLA NERA OPACA, DISPONIBILI ENTRAMBE IN 3 DIVERSE LARGHEZZE: MM 80, MM 120 E MM 150. LE DIMENSIONI STANDARD VANNO DA UN MINIMO DI CM 50 AD UN MASSIMO DI CM 600 PER LA LUNGHEZZA, E DA UN MINIMO DI CM 50 AD UN MASSIMO DI CM 200 PER L'ALTEZZA.

Istruzioni di Montaggio



## COMPONENTISTICA DI MONTAGGIO



PROFILO ARGENTO SILVER



PROFILO NERO OPACO

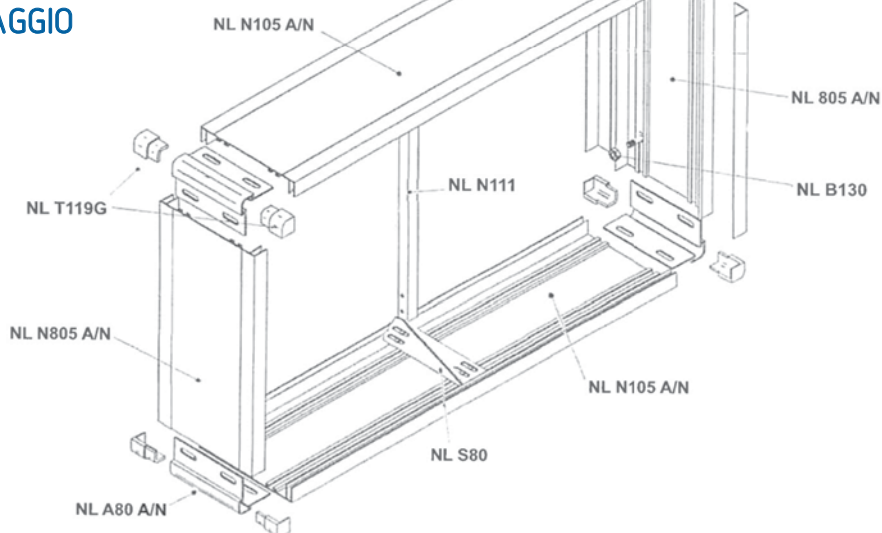

SI CONSIGLIA UTILIZZO DEI SEGUENTI MODULI LED

HLDUA80

HLMBOX80

HLBOX70



### SCHEDA TECNICA

| Codice art. | Colore Led    | CCT / $\lambda$ d | Flusso Luminoso | Pz. Conf. |
|-------------|---------------|-------------------|-----------------|-----------|
| HLDUA80     | Bianco freddo | 8000 K            | 60 Lumens       | 140       |
| HLMBOX80    | Bianco freddo | 6500 K            | 98 Lumens       | 100       |
| HLBOX70     | Bianco freddo | 6500/7000 K       | 98 Lumens       | 60        |



SCELETRO CASSONETTO

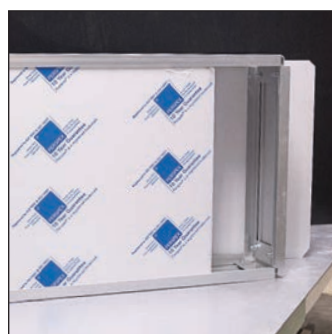

INSERIMENTO PANNELLO IN PLEXIGLASS



FISSAGGIO CORNICE ANGOLARE



FISSAGGIO TAPPI IN PLASTICA

# CASSONETTI LUMINOSI BIFACCIALI



**REALIZZIAMO SU RICHIESTA CASSONETTI BIFACCIALI SU MISURA:** È NECESSARIO CHE CI COMUNICHiate SOLTANTO LA QUANTITÀ DESIDERATA ED IL FORMATO, DOPODICHE IN MENO DI 24 ORE IL VOSTRO PREVENTIVO PERSONALIZZATO SARÀ PRONTO. È POSSIBILE SCEGLIERE IL PROFILO SIA NELLA VARIANTE ARGENTO SILVER CHE IN QUELLA NERA OPACA, DISPONIBILI NELLA LARGHEZZA MM 150. LE DIMENSIONI STANDARD VANNO DA UN MINIMO DI CM 40 AD UN MASSIMO DI CM 120 PER LA LUNGHEZZA, E DA UN MINIMO DI CM 40 AD UN MASSIMO DI CM 200 PER L'ALTEZZA.

Istruzioni di Montaggio



## COMPONENTISTICA DI MONTAGGIO



mm 150

PROFILO ARGENTO SILVER

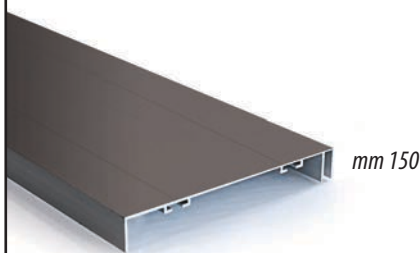

mm 150

PROFILO NERO OPACO

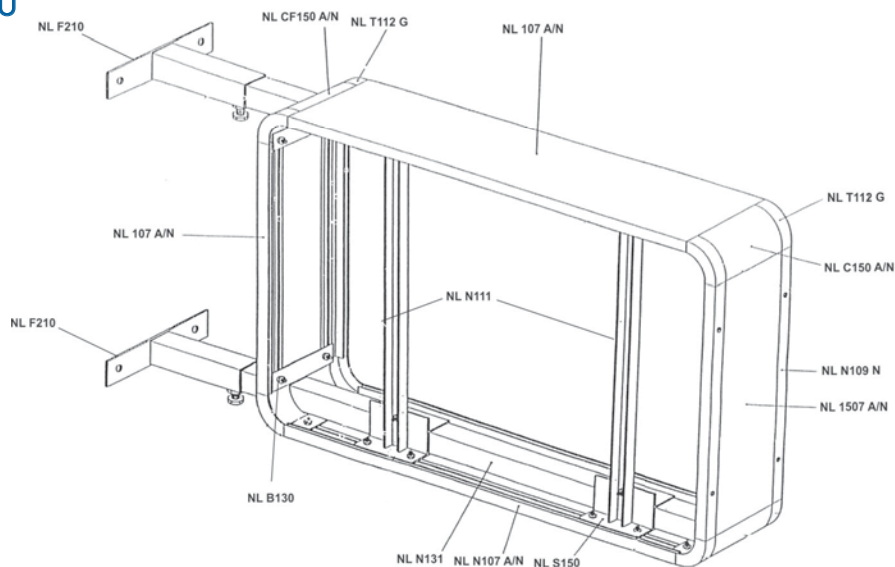

HLDBOX65

HLDBOXP65N



SI CONSIGLIA UTILIZZO DEI SEGUENTI MODULI LED

### SCHEDA TECNICA

| Codice art. | Colore Led    | CCT / $\lambda$ d | Flusso Luminoso | Pz. Conf. |
|-------------|---------------|-------------------|-----------------|-----------|
| HLDBOX65    | Bianco freddo | 6000/6500 K       | 158 Lumens      | 60        |
| HLDBOXP65N  | Bianco freddo | 6500/7000 K       | 244 Lumens      | 40        |



FISSAGGIO TUBO QUADRI 30X30 PER STAFFA



SCELETRO CASSONETTO

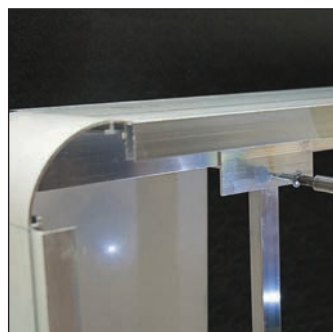

FISSAGGIO TUBO PORTALAMPADA

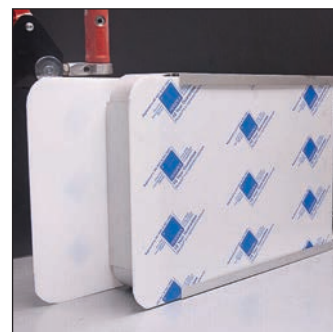

INSERIMENTO PANNELLI IN PLEXIGLASS

Serie di punte di ricambio per macchinari CNC, a seconda della tipologia è possibile tagliare o incidere diversi materiali come pvc espanso, acrilico, alluminio composito e non, kapatex, pannelli sandwich, kartoon, ecc. Per ogni tipologia sono disponibili diverse misure.

Replacement sharps for CNC machinery, depending on the kind it is possible cutting several materials such as pvc foam, acrylic, composite and pure aluminum, kapatex, sandwich sheets, kartoon, etc. For each one are available different sizes.



## SCHEDA TECNICA PUNTE PER PER INCISIONI SU DIBOND (ALLUMINIO COMPOSITO)

| Codice art.      | V    | d    | D | L  | X   | L.P. |
|------------------|------|------|---|----|-----|------|
| NGACM1064590     | 90°  | 10,0 | 6 | 45 | 1,8 | 172  |
| NGB2ACM15650120  | 120° | 15   | 6 | 50 | 1,8 | 235  |
| NGB2ACM155650135 | 135° | 15,5 | 6 | 50 | 1,8 | 262  |

## SCHEDA TECNICA PUNTE PER PVC ESPANSO (FOREX)

| Codice art.  | d   | D | I  | L  | L.P. |
|--------------|-----|---|----|----|------|
| NGS126650MP  | 2,0 | 6 | 6  | 50 | 66   |
| NGS1331138MP | 3,0 | 3 | 11 | 38 | 46   |
| NGS136650MP  | 3,0 | 6 | 6  | 50 | 60   |
| NGS146650MP  | 4,0 | 6 | 6  | 50 | 60   |
| NGS1442250MP | 4,0 | 4 | 22 | 50 | 52   |
| NGS1661250MP | 6,0 | 6 | 12 | 50 | 60   |
| NGS1663264MP | 6,0 | 6 | 32 | 64 | 70   |

## SCHEDA TECNICA PUNTE PER ACRILICO PERSPEX

| Codice art.       | d   | D | I  | L  | L.P. |
|-------------------|-----|---|----|----|------|
| NGS126650A        | 2,0 | 6 | 6  | 50 | 62   |
| NGS136650A        | 3,0 | 6 | 6  | 50 | 62   |
| NGS146850A        | 4,0 | 6 | 8  | 50 | 65   |
| NGS1661250A       | 6,0 | 6 | 12 | 50 | 66   |
| NGS1461205AGEN2*  | 4,0 | 6 | 12 | 50 | 80   |
| NGS1662258AGEN2B* | 6,0 | 6 | 12 | 58 | 90   |

\*TAGLIO FINITURA TRASLUCIDA

## SCHEDA TECNICA PUNTE PER DIBOND E LAMINA DI ALLUMINIO \*

| Codice art.     | d   | D | I  | L  | L.P. |
|-----------------|-----|---|----|----|------|
| NGS126650MPDLC  | 2,0 | 6 | 6  | 50 | 96   |
| NGS136650MPDLC  | 3,0 | 6 | 6  | 50 | 96   |
| NGS146650MPDLC  | 4,0 | 6 | 6  | 50 | 96   |
| NGS1661250MPDLC | 6,0 | 6 | 12 | 50 | 96   |
| NGS1662250MPDLC | 6,0 | 6 | 22 | 50 | 96   |

\*ANCHE PER ALLUMINIO SENZA RAFFREDDARE

## SCHEDA TECNICA PUNTE SUPERIOR (TUTTI I MATERIALI)

| Codice art.      | d   | D | I  | L  | L.P. |
|------------------|-----|---|----|----|------|
| NGS126650MPSUP   | 2,0 | 6 | 6  | 50 | 140  |
| NGS136650MPSUP   | 3,0 | 6 | 6  | 50 | 140  |
| NGS146650MPSUP   | 4,0 | 6 | 6  | 50 | 140  |
| NGS1661250MPSUP  | 6,0 | 6 | 12 | 50 | 140  |
| NGS1882264MPSUPB | 8,0 | 8 | 22 | 64 | 140  |

## SCHEDA TECNICA PUNTE SPINGENTI PER PVC ESPANSO (FOREX) E DIBOND

| Codice art.    | d   | D | I  | L  | L.P. |
|----------------|-----|---|----|----|------|
| NGS1331138MPDC | 3,0 | 3 | 11 | 38 | 50   |
| NGS1441250MPDC | 4,0 | 4 | 12 | 50 | 56   |
| NGS1662260MPDC | 6,0 | 6 | 22 | 60 | 72   |

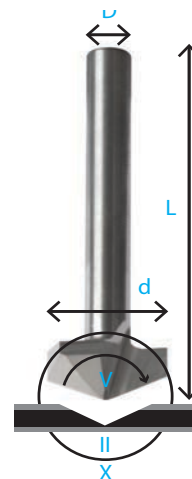



# FONDALI E PARETI

- CROWN
- POP-UP TEXTILE
- US BARRIER ALU
- POP-UP POLIONDA
- POP-UP QUICK FIX

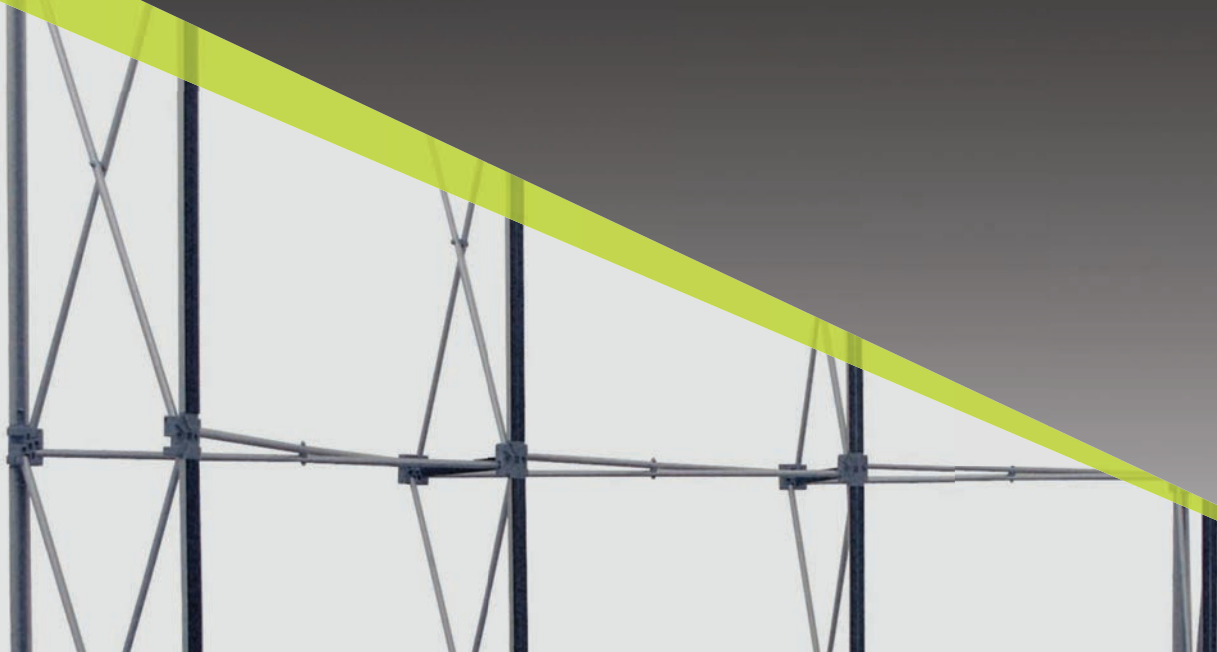



# CROWN

Soluzione leggera dedicata all'allestimento di stand in molteplici composizioni diverse; realizzato in alluminio con componenti in acciaio, è facile da montare, smontare e trasportare. Le pareti possono essere allestite con banner leggeri.

*Lightweight solution dedicated to the preparation stand in many different compositions; made of aluminum with steel components, it is easy to assemble, disassemble and carry. The walls can be set up with banners light.*



**Progetta il tuo allestimento**

Consulta il sito [www.eurmoma.it](http://www.eurmoma.it) e tramite un software, potrai comporre il tuo stand personalizzato



## COMPONENTI STRUTTURA

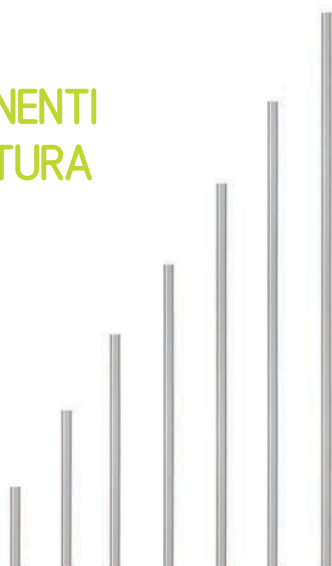

### SCHEDA TECNICA

| Codice art. | Descrizione   | L.P |
|-------------|---|-----|
| MTCRPR30    | Crown profilo alluminio per banner lunghezza cm.30  | 3   |
| MTCRPR60    | Crown profilo alluminio per banner lunghezza cm.60  | 5   |
| MTCRPR90    | Crown profilo alluminio per banner lunghezza cm.90  | 7   |
| MTCRPR120   | Crown profilo alluminio per banner lunghezza cm.120 | 10  |
| MTCRPR150   | Crown profilo alluminio per banner lunghezza cm.150 | 12  |
| MTCRPR180   | Crown profilo alluminio per banner lunghezza cm.180 | 14  |
| MTCRPR210   | Crown profilo alluminio per banner lunghezza cm.210 | 16  |

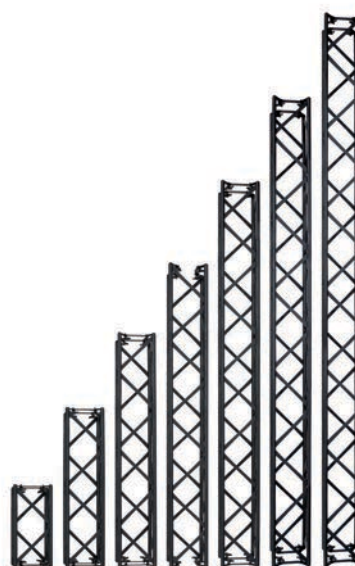

### SCHEDA TECNICA

| Codice art. | Descrizione  | L.P |
|-------------|--|-----|
| MTCRTR30    | Crown sezione traliccio dim cm. 15x15 lunghezza cm.30  | 82  |
| MTCRTR60    | Crown sezione traliccio dim cm. 15x15 lunghezza cm.60  | 116 |
| MTCRTR90    | Crown sezione traliccio dim cm. 15x15 lunghezza cm.90  | 146 |
| MTCRTR120   | Crown sezione traliccio dim cm. 15x15 lunghezza cm.120 | 178 |
| MTCRTR150   | Crown sezione traliccio dim cm. 15x15 lunghezza cm.150 | 200 |
| MTCRTR180   | Crown sezione traliccio dim cm. 15x15 lunghezza cm.180 | 236 |
| MTCRTR210   | Crown sezione traliccio dim cm. 15x15 lunghezza cm.210 | 256 |

## SCHEDA TECNICA

| Cod. art. | Descrizione         | L.P. |
|-----------|---------------------|------|
| MTCRBASE  | Crown base semplice | 22   |
| MTCRBAME  | Crown base media    | 31   |
| MTCRBAGR  | Crown base grande   | 40   |



## SCHEDA TECNICA

| Cod. art. | Descrizione                     | L.P. |
|-----------|---------------------------------|------|
| MTCRCOCU  | Crown connettore cubo 15x15x15  | 58   |
| MTCRCOCR  | Crown connettore crociera 15x15 | 12   |



## SCHEDA TECNICA

| Cod. art. | Descrizione   | L.P. |
|-----------|---|------|
| MTCRAGSE  | Crown aggancio profilo alla struttura (conf. 100 pz)          | 98   |
| MTCRAGEL  | Crown aggancio elastico profilo alla struttura (conf. 100 pz) | 182  |



## SCHEDA TECNICA

| Cod. art. | Descrizione                                       | L.P. |
|-----------|---|------|
| MTCRFA    | Crown faretto alogeno 150 watt                    | 120  |
| MTCRCLBR  | Crown clip per fissaggio tasche portabrocure      | 4    |
| MTW110    | Tasca portabrocure da parete f.to 1/3 A4 cm.10x21 | 4    |
| MTW160    | Tasca portabrocure da parete f.to A5 cm.15x21     | 5    |
| MTW230    | Tasca portabrocure da parete f.to A4cm.21x30      | 8    |



CLIP PORTABROCURE



FARETTO



## ISTRUZIONI DI MONTAGGIO



# POP UP TEXTILE

Struttura a ragno richiudibile, realizzata in alluminio, per il tensionamento di grafiche stampate in tessuto. Molto versatile, questa struttura si apre con estrema facilità; un semplice movimento sino all'aggancio delle sicure interne. Il posizionamento del telo avviene mediante velcro. Disponibile nelle versioni dritte, celle 3x3 e 4x3, con dimensioni grafiche di cm. 221x221 (3x3) e cm. 221x293 (4x3). Borsa di trasporto, compresa nel prezzo.

*Resealable spider structure, realized with aluminum, to stretch fabric printed graphics. Very versatile, this structure can be opened really easily, through a fast movement until the internal safety catch hooking. The sheet positioning is possible through velcro. Available in the straight version with 3x3 and 4x3 cells, graphics size cm. 221x221 (3x3) and cm. 221x293 (4x3). Transport bag included with the price.*

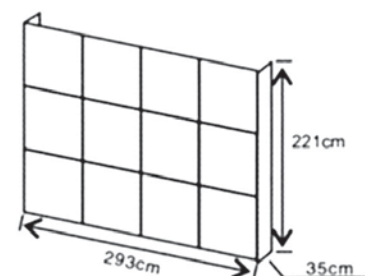
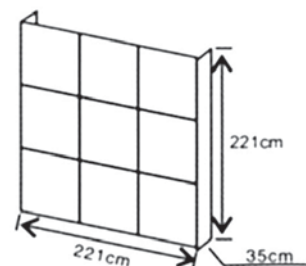

## SCHEMA TECNICA

| Cod. art.   | Descrizione        | Nr. celle | Dim. grafiche cm. | L.P. |
|-------------|--------------------|-----------|-------------------|------|
| DWPOPTXT3X3 | Pop-up Textile 3x3 | 3x3       | 221x221           | 400  |
| DWPOPTXT4X3 | Pop-up Textile 4x3 | 4x3       | 221x293           | 500  |

# US BARRIER ALU

Struttura autoportante per l'esposizione di banner, in alluminio silver o antracite. Disponibile in diverse configurazioni standard e su richiesta personalizzabile in qualsiasi dimensione. Disponibile anche con profilo rettangolare.

*Self-supporting for display banners, aluminum silver or anthracite. Available in different standard configurations and on request customizable in whatever size. Available also with rectangular pole.*

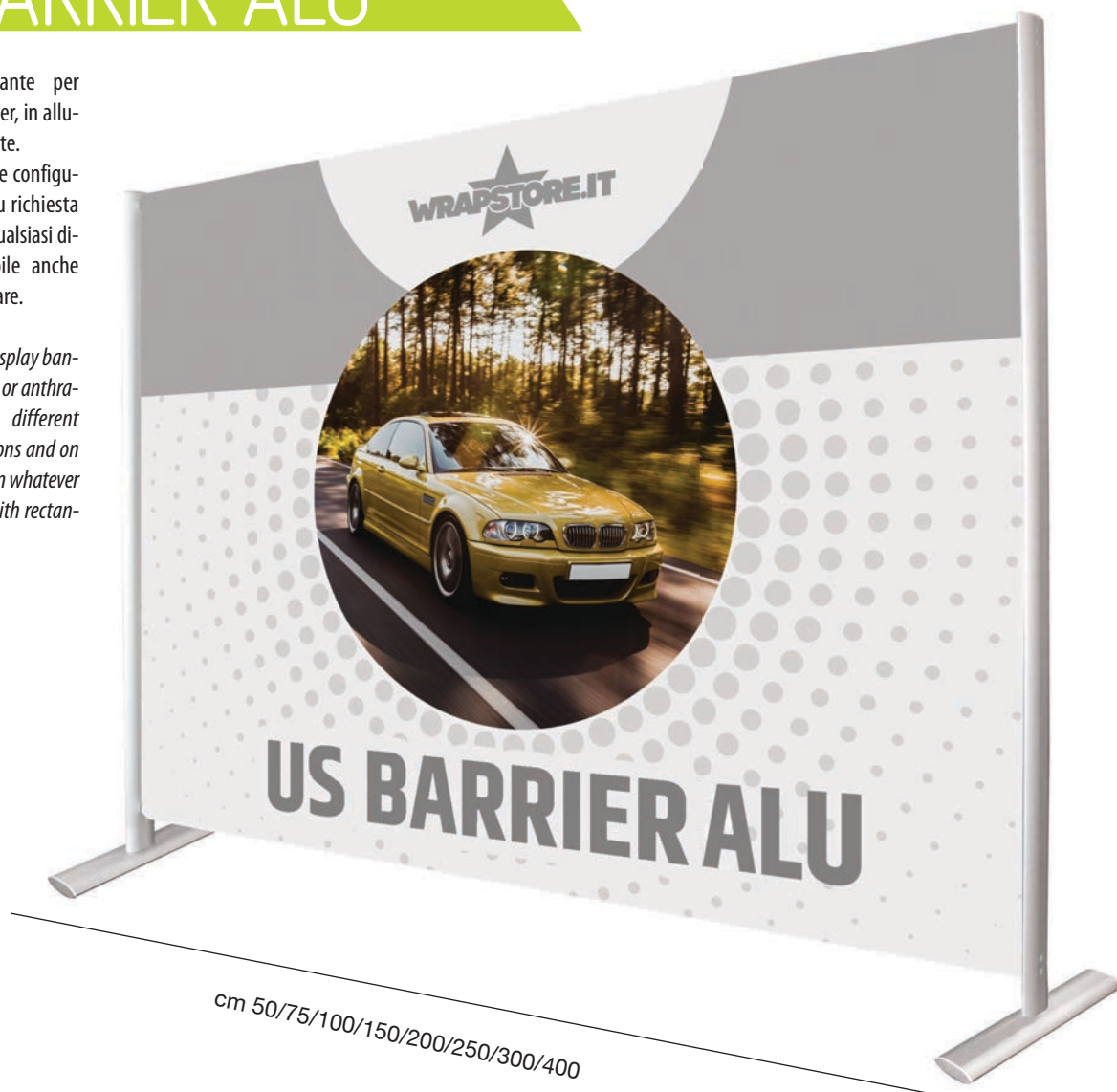

cm 150/200/250/300

FONDALI / PARETI

235

## FISSAGGIO BANNER SU PROFILO



## FISSAGGIO BANNER SU BANNER



### SCHEMA TECNICA

| Codice art.  | Base x Altezza cm. | L.P. | Codice art.  | Base x Altezza cm. | L.P. |
|--------------|--------------------|------|--------------|--------------------|------|
| EUUSBAAL520  | 50x200             | 263  | EUUSBAAL2525 | 250x250            | 494  |
| EUUSBAAL720  | 70x200             | 276  | EUUSBAAL3025 | 300x250            | 520  |
| EUUSBAAL1020 | 100x200            | 294  | EUUSBAAL4025 | 400x250            | 572  |
| EUUSBAAL1520 | 150x200            | 330  | EUUSBAAL1030 | 100x300            | 470  |
| EUUSBAAL2020 | 200x200            | 419  | EUUSBAAL1530 | 150x300            | 496  |
| EUUSBAAL2520 | 250x200            | 445  | EUUSBAAL2030 | 200x300            | 520  |
| EUUSBAAL3020 | 300x200            | 470  | EUUSBAAL2530 | 250x300            | 546  |
| EUUSBAAL4020 | 400x200            | 520  | EUUSBAAL3030 | 300x300            | 572  |
| EUUSBAAL1025 | 100x250            | 419  | EUUSBAAL4030 | 400x300            | 624  |
| EUUSBAAL1525 | 150x250            | 445  | EUUSBAAL2525 | 250x250            | 494  |
| EUUSBAAL2025 | 200x250            | 470  | EUUSBAAL3025 | 300x250            | 520  |

**NOSTRA PRODUZIONE  
ALTRE VARIANTI E MISURE SU RICHIESTA**

# POP UP POLIONDA

Struttura autoportante realizzata in polionda bianco, con preincisioni per facilitare l'apertura e la chiusura; il pannello centrale è disponibile in due formati, ed il biadesivo in dotazione ne semplifica l'assemblaggio.

*Self-supporting white corrugated material, with pre-incision to facilitate the opening and the closing; The central panel is available in two sizes, and the double-sided adhesive supplied simplifies the assembly.*

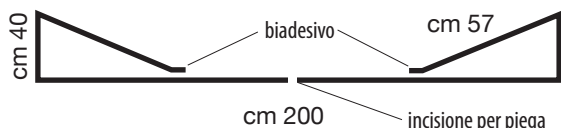

## SCHEDA TECNICA

| Cod. art.     | Descrizione                               | L.P. |
|---------------|---|------|
| EUPOPUPPO2020 | Pop-Up in polionda bianco f.to cm.200x200 | 180  |

cm 200



cm 200

# THE WALL

Serie di telai autoportanti in alluminio anodizzato argento, completi di piedini in gomma siliconica antiscivolo e cerniere scomponibili posizionate sui lati. Disponibile in diverse dimensioni, è possibile corredarlo con diversi tipi di pannelli pubblicitari, dal PVC al Polionda, dal policarbonato alveolare antiurto al Perspex trasparente, ecc.

*Series of freestanding frames in silver anodized aluminum, complete with silicone feet and separable hinges positioned on the sides. Available in different sizes, it is possible provide it with different types of billboards, from PVC to corrugated material, the polycarbonate shockproof to transparent Perspex, etc.*

cm 50    cm 75    cm 100

cm 50    cm 75    cm 100

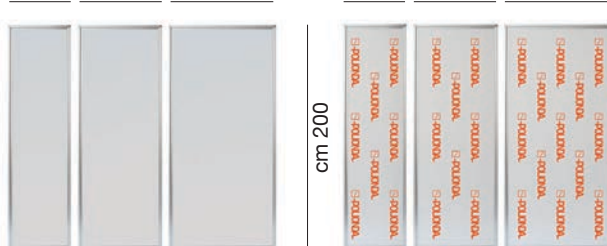

cm 200



## SCHEDA TECNICA THE WALL PVC

| Cod. art.  | Descrizione                               | L.P. |
|------------|---|------|
| EUWAPVE502 | Wall in PVC mm. 5 bianco f.to cm. 50x200  | 230  |
| EUWAPVE752 | Wall in PVC mm. 5 bianco f.to cm. 75x200  | 260  |
| EUWAPVE102 | Wall in PVC mm. 5 bianco f.to cm. 100x200 | 288  |

## SCHEDA TECNICA THE WALL POLIONDA

| Cod. art. | Descrizione                              | L.P. |
|-----------|--|------|
| EUWAP0502 | Wall in PP mm. 5 bianco f.to cm. 50x200  | 215  |
| EUWAP0752 | Wall in PP mm. 5 bianco f.to cm. 75x200  | 230  |
| EUWAP0102 | Wall in PP mm. 5 bianco f.to cm. 100x200 | 245  |

# POP UP QUICK FIX

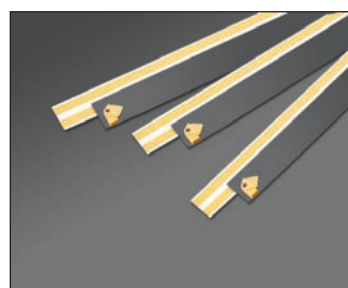
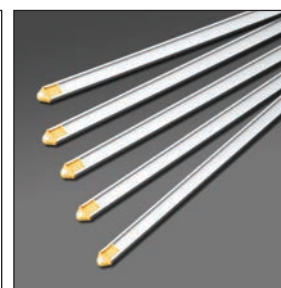
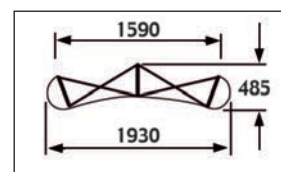
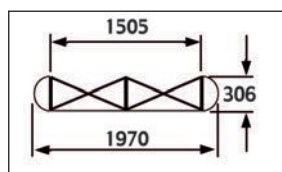
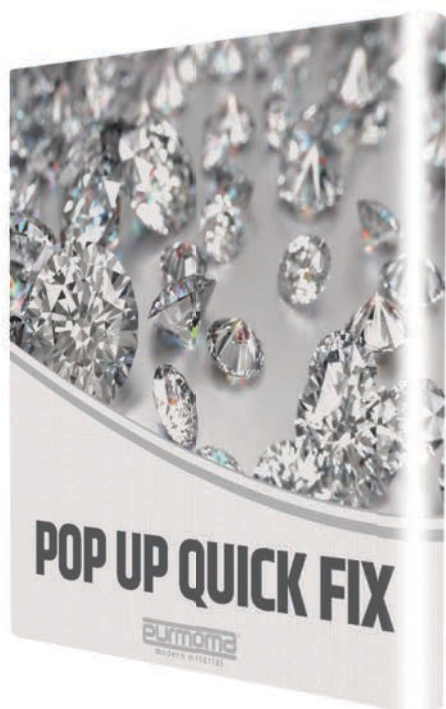

## SCHEDA TECNICA POP-UP QUICK FIX 2X3 DRITTO

| Cod. art.  | Descrizione   | L.P. |
|------------|---|------|
| BMQUICK2DR | Kit contenente baule porta tutto con struttura a ragno e 15 barre alluminio verticale ed un set di barre in PVC con ganci per le stampe digitali. | 620  |

## SCHEDA TECNICA POP-UP QUICK FIX 2X3 CURVO

| Cod. art.  | Descrizione   | L.P. |
|------------|---|------|
| BMQUICK2CU | Kit contenente baule porta tutto con struttura a ragno e 15 barre alluminio verticale ed un set di barre in PVC con ganci per le stampe digitali. | 620  |

## DIMENSIONI GRAFICHE

| Frontali mm.   | Posteriori mm. | Curve finali mm. |
|----------------|----------------|------------------|
| h 2225 x b 733 | h 2225 x b 733 | h 2225 x b 673   |

## DIMENSIONI GRAFICHE

| Frontali mm.   | Posteriori mm. | Curve finali mm. |
|----------------|----------------|------------------|
| h 2225 x b 673 | h 2225 x b 807 | h 2225 x b 673   |

# POP UP QUICK FIX

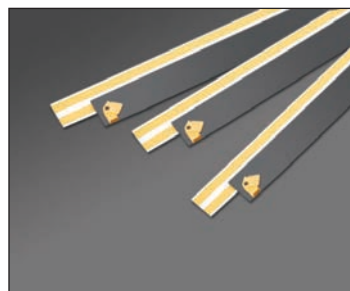
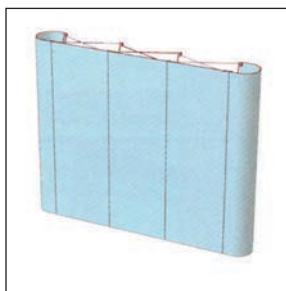
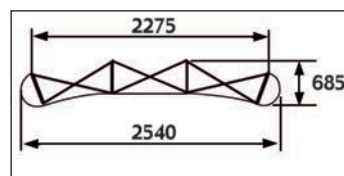
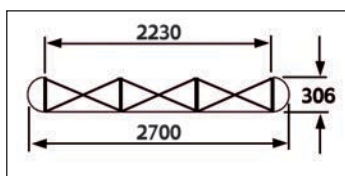

## SCHEDA TECNICA POP-UP QUICK FIX 3X3 DRITTO

| Cod. art.  | Descrizione   | L.P. |
|------------|---|------|
| BMQUICK3DR | Kit contenente baule porta tutto con struttura a ragno e 18 barre alluminio verticale ed un set di barre in PVC con ganci per le stampe digitali. | 780  |

## SCHEDA TECNICA POP-UP QUICK FIX 3X3 CURVO

| Cod. art.  | Descrizione   | L.P. |
|------------|---|------|
| BMQUICK3CU | Kit contenente baule porta tutto con struttura a ragno e 18 barre alluminio verticale ed un set di barre in PVC con ganci per le stampe digitali. | 780  |

## DIMENSIONI GRAFICHE

| Frontali mm.   | Posteriori mm. | Curve finali mm. |
|----------------|----------------|------------------|
| h 2225 x b 733 | h 2225 x b 733 | h 2225 x b 673   |

## DIMENSIONI GRAFICHE

| Frontali mm.   | Posteriori mm. | Curve finali mm. |
|----------------|----------------|------------------|
| h 2225 x b 673 | h 2225 x b 807 | h 2225 x b 673   |

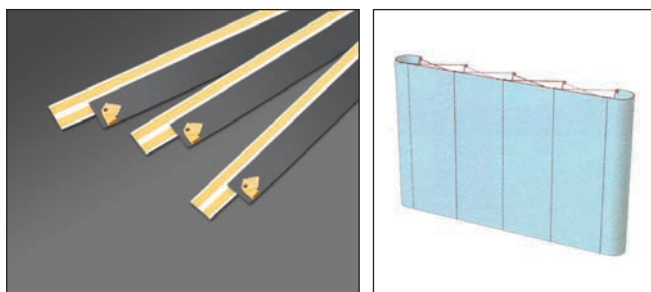
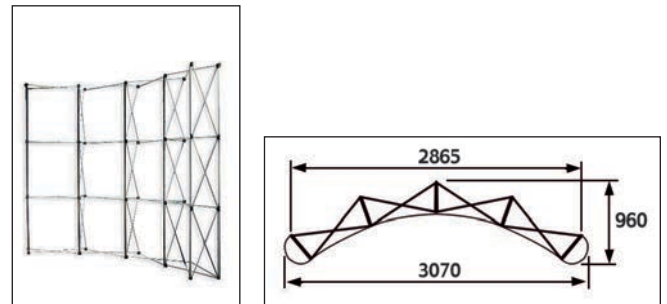
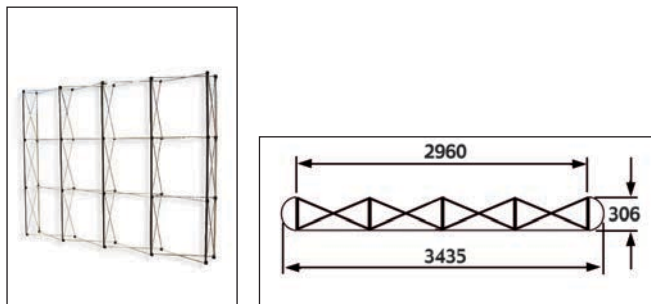
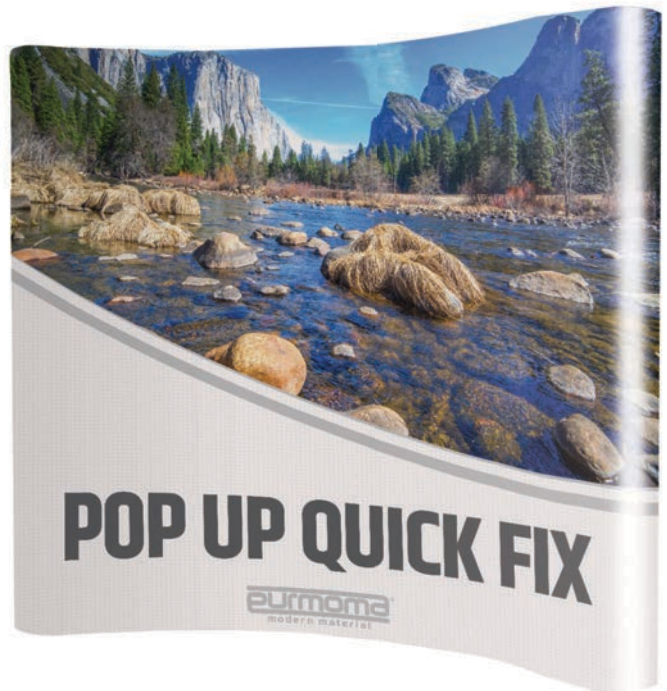
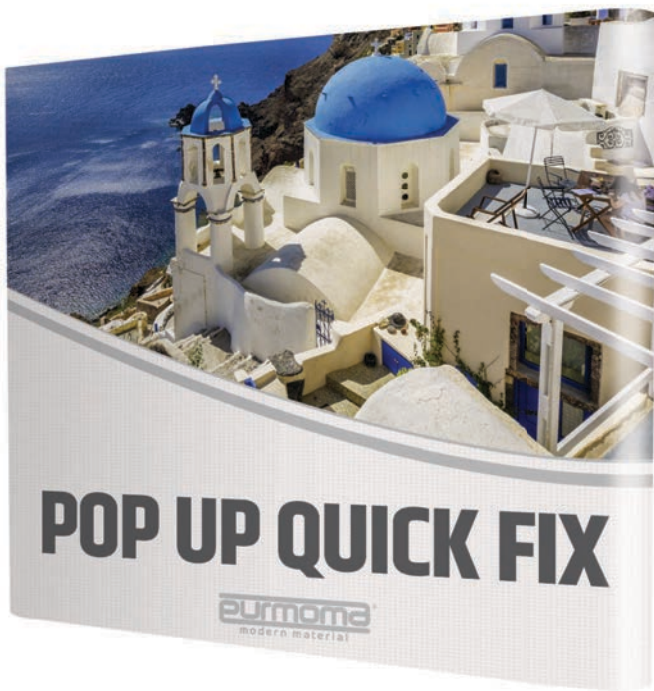

**SCHEDA TECNICA POP-UP QUICK FIX 4X3 DRITTO**

| Cod. art.         | Descrizione   | L.P. |
|-------------------|---|------|
| <b>BMQUICK4DR</b> | Kit contenente baule porta tutto con struttura a ragno e 21 barre alluminio verticale ed un set di barre in PVC con ganci per le stampe digitali. | 900  |

**SCHEDA TECNICA POP-UP QUICK FIX 4X3 CURVO**

| Cod. art.         | Descrizione   | L.P. |
|-------------------|---|------|
| <b>BMQUICK4CU</b> | Kit contenente baule porta tutto con struttura a ragno e 21 barre alluminio verticale ed un set di barre in PVC con ganci per le stampe digitali. | 900  |

**DIMENSIONI GRAFICHE**

| Frontali mm.   | Posteriori mm. | Curve finali mm. |
|----------------|----------------|------------------|
| h 2225 x b 733 | h 2225 x b 733 | h 2225 x b 673   |

**DIMENSIONI GRAFICHE**

| Frontali mm.   | Posteriori mm. | Curve finali mm. |
|----------------|----------------|------------------|
| h 2225 x b 673 | h 2225 x b 807 | h 2225 x b 673   |



# WRAPSTORE.IT

BY EURMOMA



**CAR WRAPPING**



**FILM PPF ANTISTONE**



**CAR WRAPPING**



**OSCURAMENTO VETRI**

I N O S T R I P A R T N E R



**CONTROLLO SOLARE**



**INTERIOR DECORATION**



**PELLICOLE DECORATIVE**



**TOOLS E ACCESSORI**