

**DOMINAR**  
**NS160**



**MANUAL DO  
PROPRIETÁRIO**



GLOSSÁRIO  
**GRAUS  
DE RISCO**

**PERIGO** ⚠

Indica um perigo que pode levar a ferimentos graves ou fatais se as medidas apropriadas não forem tomadas.

**CUIDADO** ⚠

Indica um perigo que pode levar a ferimentos leves se as medidas apropriadas não forem tomadas.

**AVISO** ⚠

Indica um risco à motocicleta ou ao meio ambiente, caso as medidas adequadas não sejam tomadas.

# MANUAL DO PROPRIETÁRIO

# ÍNDICE

Especificações Técnicas .....	06
Dados de Identificação .....	08
Localização das Peças .....	09
Trava de Ignição da Direção .....	10
Tampa do Tanque de Combustível/Torneira de Combustível .....	11
Sistema de Controle de Ruído .....	13
Detalhes do Velocímetro .....	14
Detalhes do Painel de Instrumentos .....	18
Detalhes: AFE A, TRIP A/AFE B, TRIP B .....	20
Detalhes – DTE & TRP .....	21
Configuração do Velocímetro/Reset Relógio .....	22
Bajaj Ride Connect .....	24
Dicas de Prevenção de Acidentes .....	27
Interruptores de Controle .....	29
Carregador de Celular & Combustível E20 .....	31
Bancos Dianteiro/Traseiro .....	32
Instalação dos Bancos Dianteiro e Traseiro .....	33
Verificações Diárias de Segurança .....	34
Como Pilotar sua Moto .....	41
Dicas de Pilotagem Segura .....	45
Óleo de Motor .....	46
Rodas/Pneus Sem Câmara .....	48
Bateria .....	53
Vela de Ignição e Corrente de Transmissão.....	55
Limpeza e Lubrificação da Corrente de Transmissão .....	56
Informações de Manutenção Periódica .....	57
Fluido de Freio .....	58
Sistema de Freio Anti-Bloqueio (ABS).....	60
Tabela de Manutenção Periódica e Lubrificação .....	61
Contrato de Garantia .....	76
Limpeza e Conservação .....	82
Preservação do Meio Ambiente .....	88

## ATENÇÃO

As informações e imagens apresentadas neste manual têm caráter meramente ilustrativo e não são vinculativas para os fabricantes. As características principais do modelo descrito e ilustrado permanecem inalteradas. A Bajaj do Brasil reserva-se o direito de realizar, a qualquer momento e sem a obrigatoriedade de atualizar este material, alterações no veículo, peças ou acessórios, conforme julgar necessário ou conveniente.

# INTRODUÇÃO

Este manual foi desenvolvido como um guia prático para ajudar você a manter sua motocicleta Bajaj em perfeito funcionamento. Aqui, você encontrará informações essenciais para seguir corretamente os prazos de manutenção periódica e assegurar que sua Bajaj continue operando com a excelência com que saiu da fábrica. Sua motocicleta é uma máquina de alta precisão e, como tal, requer cuidados especiais para garantir seu desempenho ideal. Para isso, você pode contar com o suporte do concessionário Bajaj, que está sempre pronto para ajudá-lo na manutenção e conservação de sua motocicleta. Nossa rede oferece assistência técnica especializada, com profissionais treinados na fábrica e o uso de peças e equipamentos originais.

# BEM-VINDO À FAMÍLIA BAJAJ

Parabéns pela sua escolha! Ao adquirir uma motocicleta Bajaj, você se torna parte de uma comunidade de clientes que confiam na excelência e na responsabilidade da Bajaj em oferecer produtos de alta qualidade. Para garantir que sua motocicleta mantenha o desempenho e a confiabilidade que você espera, reunimos algumas informações essenciais. Elas irão ajudá-lo a compreender melhor o funcionamento da sua Bajaj e os cuidados necessários para mantê-la sempre em perfeito estado. Aproveite cada momento com sua nova companheira de estrada!

# ESPECIFICAÇÕES TÉCNICAS

<b>MOTOR</b>	4 tempos, Cilindro Único
<b>DIÂMETRO X CURSO</b>	58,0 mm x 60,7 mm
<b>CILINDRADA DO MOTOR</b>	160,37 cc
<b>TAXA DE COMPRESSÃO</b>	9,8 ± 0,5 : 1
<b>VEL. DE MARCHA LENTA</b>	1500 + 100 RPM
<b>MÁX. POTÊNCIA LÍQUIDA</b>	17 CV @ 9000 RPM MÁX
<b>TORQUE LÍQUIDO MÁX.</b>	1.488 kgf.m @ 7250 RPM
<b>SISTEMA DE IGNIÇÃO</b>	CORRENTE CONTÍNUA (DC)
<b>SISTEMA DE ALIMENTAÇÃO</b>	INJEÇÃO ELETRÔNICA
<b>VELA DE IGNIÇÃO</b>	2 VELAS
<b>FOLGA DA VELA DE IGNIÇÃO</b>	0,7 ~ 0,8 mm
<b>TRANSMISSÃO</b>	5 marchas com engate constante
<b>PADR. DE TROCA DE MARCHAS</b>	1ª para baixo, 2ª a 5ª para cima
<b>LUBRIFICAÇÃO DO MOTOR</b>	Cárter Úmido Forçado
<b>ARREFECIMENTO</b>	A óleo
<b>AUXÍLIO DE PARTIDA</b>	Partida Elétrica e Pedal
<b>FREIO DIANTEIRO</b>	Freio a disco ABS 1
<b>FREIO TRASEIRO</b>	Freio a disco ABS 1

## CAPACIDADE

<b>TANQUE DE COMBUSTÍVEL</b>	12 litros
<b>(SEM RESERVA SEPARADA)</b>	

## DIMENSÕES

<b>COMPRIMENTO</b>	2017 mm
<b>LARGURA</b>	800 mm
<b>ALTURA</b>	1060 mm
<b>DISTÂNCIA ENTRE EIXOS</b>	1372 mm
<b>DISTÂNCIA AO SOLO</b>	170 mm

## TAMANHO DOS PNEUS

<b>DIANTEIRO</b>	100/80-17, 52P, Sem Câmara
<b>TRASEIRO</b>	130/70-17, 62P, Sem Câmara

## PRESSÃO DO PNEU

<b>DIANTEIRO</b>	1,75 Kgf/cm <sup>2</sup> (25 PSI)
<b>TRASEIRO (SOLO)</b>	2,00 Kgf/cm <sup>2</sup> (28 PSI)
<b>TRASEIRO (COM GARUPA)</b>	2,25 Kgf/cm <sup>2</sup> (32 PSI)

<b>SISTEMA ELÉTRICO</b>	12 Volts DC
<b>FAROL</b>	FULL LED Com AHO (Faróis Automáticos Ligados)
<b>LUZ DE POSIÇÃO</b>	LED
<b>LUZ TRASEIRA DE FREIO</b>	LED
<b>LUZ INDICADORA LATERAL</b>	LCD
<b>INDICADOR DE NEUTRO</b>	LED, Verde
<b>INDICADOR DE FAROL ALTO</b>	LED, Azul
<b>INDICADOR DE SETA</b>	LED, Verde
<b>LUZ DE FUNDO DO VELOCÍMETRO</b>	LCD
<b>INDICADOR DO NÍVEL DE COMBUSTÍVEL</b>	Barra LCD
<b>INDICADOR DE PRESSÃO DO ÓLEO</b>	LED, Vermelho
<b>INDICADOR DE MAU FUNCIONAMENTO</b>	LED, Âmbar
<b>INDICADOR DE ARREFECIMENTO</b>	LED, Vermelho
<b>LEMBRETE DE MANUTENÇÃO</b>	LCD
<b>INDICADOR DO CAVALETE</b>	LCD
<b>INDICADOR DO ABS</b>	LED, Amarelo

<b>LUZ DA PLACA</b>	LED
<b>BUZINA</b>	12V DC
<b>BATERIA</b>	12V 8Ah VRLA
<b>PESO EM ORDEM DE MARCHA</b>	152 kg
<b>PESO BRUTO DO VEÍCULO</b>	302 kg
<b>TOMADA DE CARREGAMENTO USB</b>	5 Volts DC;0,9A

## NOTA

- Todas as dimensões estão em condição SEM CARGA.
- As informações acima estão sujeitas a alterações sem aviso prévio.

# DADOS DE IDENTIFICAÇÃO

Os números de série do chassi e do motor são usados para registrar a motocicleta. Eles são os códigos alfanuméricos exclusivos para identificar seu veículo e diferenciá-lo de outros do mesmo modelo e tipo.



## LOCALIZAÇÃO DO NÚMERO NO CHASSI

No lado direito do tubo de direção  
(alfanumérico - 17 dígitos)



## LOCALIZAÇÃO DO NÚMERO DO MOTOR

No lado esquerdo do cárter,  
perto da engrenagem  
alavanca de troca  
(alfanumérico - 11 Dígitos)

# LOCALIZAÇÃO DAS PEÇAS



# TRAVA DE IGNIÇÃO DA DIREÇÃO



## TEM TRÊS POSIÇÕES

 **LOCK:** Direção travada. Ignição DESLIGADA

 **OFF:** Direção livre. Ignição DESLIGADA

 **ON:** Direção livre. Ignição LIGADA

## PARA TRAVAR A DIREÇÃO:

Gire o guidão para o lado esquerdo. Empurre e solte a chave. Gire a chave para a posição "LOCK" e remova a chave.

**O travamento da direção pode ser feito apenas no lado esquerdo.**

## PARA DESTRAVAR A DIREÇÃO:

Insira a chave na trava de ignição da direção e gire-a no sentido horário para a posição "OFF" ou "ON".

**CHAVE:** Uma mesma chave é usada para a 'Trava de ignição da direção', a 'Tampa do tanque de combustível' e o 'Banco traseiro'.

## CONTROLE DA "DURAÇÃO DE ATIVAÇÃO E DESATIVAÇÃO DA PARTIDA"

1ª tentativa: partida por 5 segundos > pausa de 2 segundos

2ª tentativa: partida por 5 segundos > pausa de 2 segundos

3ª tentativa: partida por 5 segundos > pausa de 10 segundos

Após os 10 segundos, o ciclo pode ser repetido.

## RECURSOS ADICIONAIS DE SEGURANÇA:

- Partida desativada com o cavalete lateral abaixado: Se o veículo estiver com o cavalete lateral abaixado e engrenado, a ECU impede a partida do motor.
- Controle do farol por rotação do motor: O farol acende apenas com o motor em funcionamento.



## AVISO

Sempre que estacionar a motocicleta, é essencial bloquear a direção para evitar movimentações indesejadas e aumentar a segurança contra furtos. Estacione o veículo em uma superfície firme e nivelada.

# TAMPA DO TANQUE DE COMBUSTÍVEL



## TAMPA DE TANQUE DE COMBUSTÍVEL

- Para abrir a tampa do tanque de combustível, abra a aba. Insira a chave na fechadura, gire-a no sentido horário e levante a tampa do tanque de combustível.
- A 'Tampa do Tanque de Combustível' é travada quando empurrada de volta ao lugar.



## PERIGO

### CUIDADOS AO ABRIR A TAMPA DE COMBUSTÍVEL PARA PREVENIR INCÊNDIOS.

O combustível é altamente inflamável e pode se expandir dentro do tanque quando está quente, resultando em transbordamento se o tanque estiver muito cheio.

- Nunca reabasteça a moto perto de chamas abertas ou cigarros acesos.
- Desligue o motor antes de iniciar o abastecimento.
- Evite derramar combustível, especialmente em partes quentes do veículo.
- Caso haja derramamento de combustível, limpe-o imediatamente.

# TAMPA DO TANQUE DE COMBUSTÍVEL

## PERIGO



### **CUIDADOS AO FECHAR A TAMPA DE COMBUSTÍVEL.**

O combustível é altamente inflamável, tóxico e um risco para a saúde.

- Verifique se a tampa do tanque de combustível está travada corretamente após o fechamento.
- Troque de roupa em caso de derramamento de combustível.
- Enxágue a área afetada imediatamente com água em abundância em caso de contato com a pele.

## AVISO



### **PERIGO DE INTOXICAÇÃO: O COMBUSTÍVEL É VENENOSO E REPRESENTA RISCOS À SAÚDE.**

- Evite contato da pele, olhos e roupas com o combustível.
- Consulte imediatamente um médico se ingerir combustível.
- Não inale vapores do combustível.
- Em caso de contato com a pele, enxágue a área com água em abundância.
- Enxágue bem os olhos com água e consulte um médico em caso de contato do combustível com os olhos.
- Troque de roupa em caso de derramamento de combustível.
- Mantenha os combustíveis corretamente em um recipiente adequado e fora do alcance das crianças.

## AVISO



O manuseio inadequado de fluidos como combustível, óleo e refrigerante pode causar sérios danos ao meio ambiente. **Não permita que esses materiais contaminem a água subterrânea, o solo ou o sistema de esgoto.**

# SISTEMA DE CONTROLE DE RUÍDO

## AVISO

**É PROIBIDA A ADULTERAÇÃO DO SISTEMA DE CONTROLE DE RUÍDO. A LEI FEDERAL PROÍBE OS SEGUINTE ATOS OU A SUA CAUSA:**



A remoção ou inoperância por qualquer pessoa que não seja para fins de manutenção, reparo ou substituição, de qualquer dispositivo ou elemento de projeto incorporado em qualquer veículo novo para fins de controle de ruído antes de sua venda ou entrega ao comprador final ou enquanto estiver em uso, ou o uso do veículo após tal dispositivo ou elemento de projeto ter sido removido ou tornado inoperante por qualquer pessoa.

# DETALHES DO VELOCÍMETRO

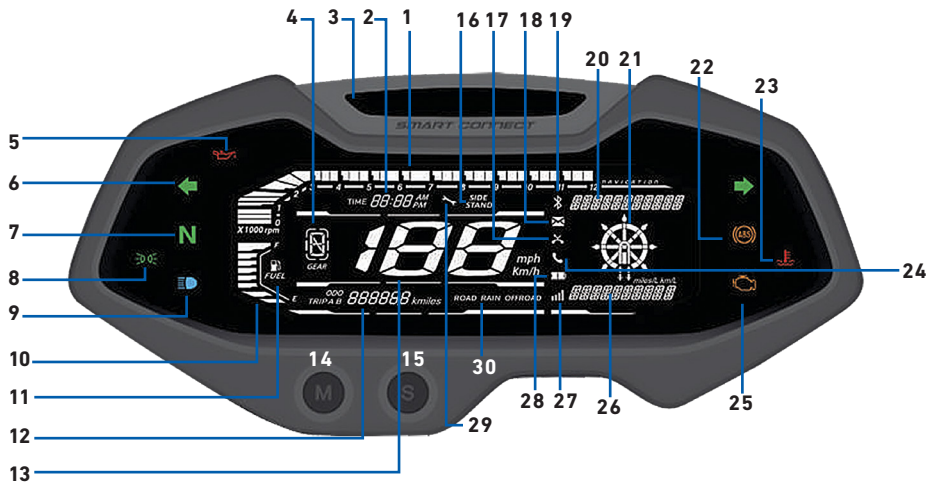

# DETALHES DO VELOCÍMETRO

**O PAINEL DIGITAL DA MOTOCICLETA É ATIVADO QUANDO O BOTÃO DE IGNIÇÃO E O INTERRUPTOR DE CORTE (KILL SWITCH) ESTÃO NA POSIÇÃO “ON”.**

**1) TACÔMETRO (ESCALA ANALÓGICA):** Indica a rotação do motor em RPM.

**2) RELÓGIO DIGITAL:** Exibe o horário no formato 12h (HH:MM AM/PM).

**3) LUZ DE INFORMAÇÕES MÚLTIPLAS:** Indica diversos alertas:

Luz Vermelha: Mensagens de aviso disponíveis.

Luz Azul: Bluetooth disponível para pareamento.

Luz Verde: Chamada recebida ou notificação.

Luz Vermelha + Verde: Ambas piscam em sincronia com o gráfico de RPM acima de 9000.

**4) INDICADOR DE MARCHA:** Mostra as marchas de 1 a 5. O símbolo N indica ponto morto.

**5) INDICADOR DE BAIXA PRESSÃO DO ÓLEO:** Acende se a pressão do óleo estiver abaixo do ideal.

**6) SETAS INDICADORAS DE DIREÇÃO:** Pisca quando as setas esquerda ou direita estão ativas.

**7) INDICADOR DE PONTO MORTO:** Acende quando a transmissão está em neutro.

**8) INDICADOR DA LANTERNA DE POSIÇÃO:** Acende quando a lanterna está ligada.

**9) INDICADOR DE FAROL ALTO:** Acende com o farol alto ou com o lampejador (pass light).

**10) INDICADOR DE NÍVEL DE COMBUSTÍVEL:** Mostra a quantidade de combustível no tanque.

**11) INDICADOR DE COMBUSTÍVEL BAIXO:** Pisca quando o nível de combustível está em 1 barra ou menos.

**12) ODÔMETRO/HODÔMETRO PARCIAL:**

Odômetro total (não pode ser zerado).

Trip A e Trip B indicam distâncias percorridas desde o último reset.

**13) VELOCÍMETRO DIGITAL:** Mostra a velocidade em km/h.

**14) BOTÃO “MODE”:** Alterna entre ODO, Trip A, Trip B, DTE, lembrete de revisão e relógio.

**15) BOTÃO “SET”:** Reseta os valores de Trip A/B, AFE A/B, define o relógio e revisões.

# DETALHES DO VELOCÍMETRO

## 16) INDICADOR DO CAVALETE LATERAL:

Mostra quando o cavalete está abaixado.

## DETALHES DO PAINEL DE INSTRUMENTOS/CONTINUAÇÃO

Posição do Descanso Lateral	Posição da Marcha	Observação
Abaixado	Neutro	Partida elétrica e partida por pedal disponíveis
	Engate a 1ª marcha a partir do ponto morto (N) com o motor ligado, pressionando a alavanca da embreagem	O motor será interrompido automaticamente
Abaixado	Motor em posição de marcha engatada	O motor não dará partida pela partida elétrica nem pelo pedal de partida

**17) ALERTA DE CHAMADA PERDIDA:** Se o smartphone estiver pareado via Bluetooth, alertas de chamadas não atendidas aparecerão no painel.

**18) ALERTA DE MENSAGENS:** Com o smartphone pareado, ícones de mensagens recebidas piscam por 6 segundos e depois permanecem acesos até o painel ser reiniciado ou nova mensagem ser recebida.

## 19) ÍCONE DO BLUETOOTH:

- Pisca por 10 segundos ao ligar a chave de ignição.
- Depois desaparece da tela, mas continua ativo para pareamento.
- Ícone fixo: Smartphone conectado com sucesso.

## 20) DISPLAY SUPERIOR DE INFORMAÇÕES MÚLTIPLAS:

Exibe:

- Alertas e advertências
- Detalhes de navegação passo a passo (TBT)

## 21) NAVEGAÇÃO TBT (TURN-BY-TURN):

- O painel possui segmentos específicos para navegação curva a curva.
- A navegação pode ser ativada pelo app “Bajaj Ride Connect”, ao inserir o destino.
- Exibe mensagens como:
  - NO GPS: sem sinal de localização
  - REROUTING: recalculando rota
  - DESTINATION REACHED: destino alcançado

## 22) INDICADOR DO ABS:

Indicador do ABS (ABS): Com o interruptor de ignição ligado, o indicador do ABS acende. Quando a velocidade do veículo ultrapassa 5 km/h, o indicador do ABS se apaga. Se este indicador permanecer aceso com o veículo em movimento, significa que há um problema no sistema ABS.

# DETALHES DO VELOCÍMETRO

**23) ALERTA DE CHAMADA RECEBIDA:** Este símbolo será ativado e exibido de forma intermitente quando houver uma chamada recebida, e permanecerá aceso de forma contínua apenas quando a chamada for atendida (caso o seu smartphone esteja emparelhado com o painel de instrumentos do veículo via Bluetooth). Durante a recepção de uma chamada, o nome do contato ou número do celular será exibido na área do visor multifuncional. A chamada pode ser atendida ou rejeitada com o auxílio do botão Mode no comando do lado esquerdo (LH).

**24) INDICADOR DE TEMPERATURA DO LÍQUIDO DE ARREFECIMENTO:** Acende se a temperatura do líquido ultrapassar 110 °C.

**25) LUZ DE ANOMALIA (🔧):** Acende se for detectada falha nos componentes da injeção eletrônica (FI).

## **26) DISPLAY INFERIOR DE INFORMAÇÕES**

**MÚLTIPLAS:** Exibe diversas informações, como: IFE, DTE, AFE da Viagem A ou Viagem B, nome do contato/número de telefone durante chamadas, tempo estimado de chegada (ETA), distância estimada de viagem (ETD), entre outras.

**27) NÍVEL DE SINAL DO SMARTPHONE:** A rede do seu smartphone será exibida no painel de instrumentos do veículo quando estiver conectado via Bluetooth.

**28) NÍVEL DA BATERIA DO SMARTPHONE:** Se o seu smartphone estiver emparelhado com o painel de instrumentos do veículo via Bluetooth, o nível da bateria do smartphone será exibido no painel.

**29) LEMBRETE DE REVISÃO (🔧):** O símbolo da chave inglesa acende quando a leitura do hodômetro atinge a quilometragem programada. Isso indica que o veículo está com a revisão periódica pendente.

## **30) MODOS DE PILOTAGEM (RIDE MODES):**

Os modos de condução do ABS e do EMS — Road (Estrada), Rain (Chuva) e Off-Road (Fora de Estrada) — são configurados com a melhor otimização de atuação do ABS, adequada para cada modo de pilotagem.

- Modo de Pilotagem: a seleção é feita no Visor Multifuncional (MID).

No menu principal, selecione Informações do Veículo utilizando os botões para cima/baixo do comando do lado esquerdo (LH). Após selecionar, pressione o botão Set por menos de 1 segundo para acessar as informações do veículo.

A seção Informações do Veículo contém 3 subseções.

# DETALHES DO PAINEL DE INSTRUMENTOS

## AJUSTE AUTOMÁTICO DE BRILHO DO PAINEL DIGITAL

O painel de instrumentos ajustará automaticamente a intensidade do brilho de acordo com a posição do interruptor do farol.

	FAROL DESLIGADO, DRL LIGADO COM ALTA INTENSIDADE. <b>INTENSIDADE DE BRILHO DO PAINEL DE INSTRUMENTOS: ALTA</b>
	FAROL LIGADO, DRL LIGADO COM BAIXA INTENSIDADE. <b>INTENSIDADE DE BRILHO DO PAINEL DE INSTRUMENTOS: BAIXA</b>

### NOTA IMPORTANTE:

Após ligar o interruptor de ignição, os seguintes indicadores permanecerão acesos até o motor dar partida:

- Luz de anomalia (MIL)
- Indicador de baixa pressão do óleo
- Indicador do ABS

### INSTRUÇÕES DE SEGURANÇA IMPORTANTES:

Caso durante o uso da motocicleta os indicadores abaixo acendam:

- Luz de anomalia (MIL)
- Indicador de baixa pressão do óleo
- Indicador do ABS

Leve a motocicleta imediatamente a uma oficina autorizada Bajaj Auto para inspeção e reparo.

# DETALHES DO PAINEL DE INSTRUMENTOS

## AJUSTE AUTOMÁTICO DE BRILHO DO PAINEL DIGITAL

O painel de instrumentos ajustará automaticamente a intensidade do brilho de acordo com a posição do interruptor do farol.

Com o interruptor de ignição ligado e o botão Mode não pressionado, o painel de instrumentos digital exibirá as seguintes informações.



### 1. ODÔMETRO (ODO):

Indica a distância total percorrida pela motocicleta. Não pode ser zerado.

### 2. IFE (CONSUMO INSTANTÂNEO DE COMBUSTÍVEL):

Indica o consumo instantâneo de combustível em km/L a qualquer momento. O valor será exibido apenas quando a velocidade do veículo e o RPM do motor forem superiores a zero. Se a velocidade do veículo for zero, o IFE será exibido como "-- km/L".

### NOTA IMPORTANTE:

- As leituras de IFE (Instantaneous Fuel Economy), AFE (Average Fuel Economy) e DTE (Distance to Empty) são estimativas e podem variar conforme o estilo de pilotagem e as condições da estrada.

## DETALHES: AFE A, TRIP A/AFE B, TRIP B

### PROCEDIMENTO PARA CONFIGURAR O AFE A E O TRIP A:

Com o interruptor de ignição ligado e o botão Mode pressionado por menos de 1 segundo, o modo TRIP A é selecionado. No modo Trip A, o AFE A será exibido.

**1) \*TRIP A:** O hodômetro parcial exibe a distância total percorrida pelo veículo no modo TRIP A.

Se o TRIP A for reiniciado, o consumo médio de combustível (AFE A) também será reiniciado.

**2) \*\*AFE A (CONSUMO MÉDIO DE COMBUSTÍVEL A):**

Indica o consumo médio de combustível em km/L no modo TRIP A.

### PROCEDIMENTO PARA CONFIGURAR O AFE B E O TRIP B:

Com o interruptor de ignição ligado e o botão Mode pressionado por menos de 1 segundo, o modo TRIP B é selecionado. No modo Trip B, o AFE B será exibido.

**3) \*TRIP B:** O hodômetro parcial exibe a distância total percorrida pelo veículo no modo TRIP B.

Se o TRIP B for reiniciado, o consumo médio de combustível (AFE B) também será reiniciado.

**4) \*\*AFE B (CONSUMO MÉDIO DE COMBUSTÍVEL B):**

Indica o consumo médio de combustível em km/L no modo TRIP B.



**OBSERVAÇÃO:** O valor do AFE será atualizado a cada 60 segundos. O AFE será reiniciado se o respectivo TRIP A ou TRIP B for reiniciado ou se a bateria for desconectada.

*Observação:*

Se o veículo for conduzido ignorando o nível de combustível exibido e o símbolo do tanque (☰) piscando após atingir o nível mínimo de reserva, o DTE será exibido como “—” km.

*Durante o Abastecimento de Gasolina:*

Se forem abastecidos mais de 1 litro, o DTE será recalculado com base no novo volume de combustível. Se forem abastecidos menos de 1 litro, não haverá alteração no valor do DTE.

## DETALHES – DTE & TRP



**OBSERVAÇÃO:** IFE e DTE são exibidos na parte inferior do visor multifuncional. Quando o IFE estiver sendo exibido, pressione o botão Set por mais de 3 segundos para que o DTE seja exibido no lugar do IFE.

**CONFIGURAÇÃO DO TRIP:** Se o botão Set for pressionado por mais de 5 segundos nos modos TRIP A ou TRIP B, o respectivo AFE e a distância percorrida do trip serão reiniciados para zero. O DTE, no entanto, continuará a exibir o valor anterior.

### **DTE (DISTÂNCIA ATÉ O ESVAZIAMENTO DO TANQUE):**

Indica a distância estimada que o veículo pode percorrer com base no consumo atual de combustível e no nível de combustível disponível.

O cálculo do DTE é independente do TRIP e é baseado no AFE referente à distância percorrida nos últimos 25 km. O valor máximo exibido para o DTE é de 990 km. O painel de instrumentos exibirá os valores em múltiplos de 10.

### **NOTA:**

Após atingir o valor máximo de 999,9 km, o visor do TRIP selecionado será congelado e não será reiniciado automaticamente para zero.

No entanto, o painel de instrumentos continuará calculando e exibindo o valor do AFE.

# CONFIGURAÇÃO DO VELOCÍMETRO

## 1. REDEFINIÇÃO DO MEDIDOR DE VIAGEM:

O botão Mode & Set é fornecido para selecionar e redefinir 'ODO/TRIPA/TRIPB'. Parte LHS do console do velocímetro.

1	Pressione o botão 'Mode' por menos de 1 segundo.	O modo mudará entre 'ODO/TRIPA/TRIPB'.
2	Pressione o botão 'Mode' por mais de 3 segundos.	O modo selecionado 'TRIPA/TRIPB' será redefinido. O outro modo TRIP continuará sendo atualizado.

## 2. REDEFINIÇÃO DE LEMBRETE DE MANUTENÇÃO ( ):

O símbolo de 'Chave inglesa' se ilumina quando a leitura do medidor ODO (Odômetro) atinge os kms definidos. Este ícone acenderá:

1ª) 450 km 2ª) 4.450 km

3ª) 9.450 km 4ª) 14.450 km e subsequentemente a cada 5.000 km



## NOTA

Leve a motocicleta a uma concessionária BAJAJ autorizada para redefinir o ícone de lembrete de serviço.

# RESET DO RELÓGIO



## 3. REDEFINIÇÃO DO RELÓGIO:

- O relógio digital indica o tempo em HH:MM.
  - É um relógio de 12 horas.
- Para acessar o modo de ajuste:
- Vá até o menu "ENTER SETTINGS" > "SET-CLOCK".
  - Pressione Mode + Set por mais de 3 segundos.

1	Pressione Mode + Set juntos > os dígitos das horas começam a piscar.
2	Pressione Set para confirmar a hora > os minutos passam a piscar.
3	Pressione Mode para ajustar os minutos.
4	Pressione Set para confirmar.
5	Escolha AM ou PM.
6	Se nenhuma ação for feita por 5 segundos ou se o motor for acelerado, o modo de ajuste será cancelado automaticamente.

Após confirmação, todos os indicadores param de piscar e o painel exibe o novo horário definido.

# BAJAJ RIDE CONNECT

## APLICATIVO BAJAJ RIDE CONNECT:

O aplicativo "Bajaj Ride Connect" funciona via conectividade Bluetooth com o painel de instrumentos da motocicleta. Ele oferece uma série de recursos voltados à gestão do veículo, agendamento de serviços, armazenamento de documentos e muito mais.

Com conectividade direta à sua Dominar, o app garante uma experiência de pilotagem mais personalizada e conveniente para todos os usuários cadastrados.

## PRINCIPAIS FUNCIONALIDADES DO APLICATIVO:

*Bluetooth (Conectado ao veículo):*

- Aceitar/rejeitar chamadas pelo botão de chamada no punho esquerdo (LH).
- Exibir o nível de bateria do smartphone.
- Mostrar a intensidade do sinal da rede móvel.
- Alertas de chamadas perdidas.
- Alertas de mensagens recebidas.

*Serviços:*

- Agendamento de revisões conforme o tipo de serviço.
- Localização de oficinas autorizadas Bajaj próximas.

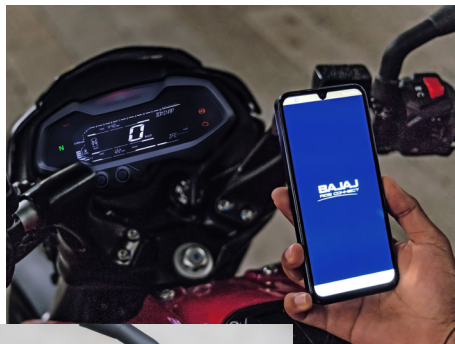

Botão de Chamada

# BAJAJ RIDE CONNECT

## ARMAZENAMENTO DE DOCUMENTOS:

Permite guardar documentos importantes relacionados à motocicleta, como:

- Apólice de seguro
- Certificado de registro do veículo

## LEMBRETES:

Você pode configurar alertas para:

- Manutenção da motocicleta
- Revisões periódicas
- Renovação de seguro
- Outros compromissos importantes



## ATENÇÃO

O armazenamento de documentos funciona como uma carteira digital, apenas para fins de consulta. Não substitui documentos físicos exigidos por lei.

# BAJAJ RIDE CONNECT

## **DOWNLOAD DO APLICATIVO:**

O aplicativo "Bajaj Ride Connect" está disponível para download nas principais plataformas:

- Google Play Store (Android)
- Apple App Store (iOS)

## **ETAPAS PARA CONFIGURAÇÃO INICIAL:**

- Baixe o app "Bajaj Ride Connect"
- Clique em "Sign up" (Cadastrar-se)
- Insira a senha criptografada fornecida pelo concessionário (código de acesso)
- Preencha seus dados pessoais (nome e sobrenome)
- Insira o código de identificação do veículo - Chassi (Pode ser escaneado)
- Faça login com o código de acesso fornecido
- O aplicativo estará pronto para uso

## **CONECTIVIDADE VIA BLUETOOTH:**

Sua motocicleta possui funcionalidade de conectividade Bluetooth, que permite o pareamento com o painel digital da Dominar por meio do aplicativo.

Para parear:

- Ligue a chave de ignição e o botão de emergência (kill switch)
- Acesse o app no seu smartphone
- Durante o primeiro pareamento, conceda as permissões necessárias:
- Acesso à localização (se o GPS não estiver ativado)
- Acesso ao histórico de chamadas
- Permissão para enviar/ler mensagens
- Permissão para notificações

# DICAS DE PREVENÇÃO DE ACIDENTES

## PERIGO

**UM MOTOCICLISTA NÃO APTO É UM PERIGO PARA SI E PARA OS OUTROS.**

- Não opere o veículo se não estiver apto para conduzir devido a álcool, drogas ou medicamentos.
- Não opere o veículo se você estiver física ou mentalmente comprometido.

## CUIDADO

**A AUSÊNCIA OU O USO INADEQUADO DE ROUPAS DE PROTEÇÃO REPRESENTAM UM RISCO DE SEGURANÇA.**

Use roupas de proteção adequadas, como capacete, botas, luvas, calças e casaco com protetores, sempre em boas condições e em conformidade com os regulamentos legais durante todas as pilotagens.

## CUIDADO

**DIFERENTES PADRÕES DE BANDA DE RODAGEM DO PNEU PODEM TORNAR O VEÍCULO SIGNIFICATIVAMENTE MAIS DIFÍCIL DE CONTROLAR.**

Certifique-se de que apenas pneus com um padrão de banda de rodagem semelhante sejam montados na roda dianteira e traseira.

**CERTIFIQUE-SE DE QUE OS PNEUS DANIFICADOS OU GASTOS SEJAM SUBSTITUÍDOS IMEDIATAMENTE.**

Se um pneu estourar durante a pilotagem, o veículo se torna incontrolável.

**OS PNEUS NOVOS TÊM ADERÊNCIA REDUZIDA NA ESTRADA.**  
A superfície de contato em pneus novos ainda não está áspera.

**OS PNEUS FRIOS TÊM ADERÊNCIA REDUZIDA NA ESTRADA.**  
Pilote os primeiros quilômetros com cuidado em todas as viagens em velocidade moderada até que os pneus atinjam a temperatura operacional.

**UTILIZE APENAS PNEUS RECOMENDADOS PELO FABRICANTE (OEM) QUE POSSUAM O ÍNDICE DE VELOCIDADE ADEQUADO.**

Pneus e rodas não recomendados afetam a característica de manuseio.

# DICAS DE PREVENÇÃO DE ACIDENTES

## CUIDADO

**ALTERAÇÕES DE CARGA ABRUPTAS PODEM FAZER COM QUE O VEÍCULO FIQUE FORA DE CONTROLE.**

- Evite alterações bruscas de carga e frenagem.
- Adapte sua velocidade às condições da estrada.

**NÃO EXCEDA O PESO TOTAL MÁXIMO PERMITIDO OU AS CARGAS POR EIXO.**

O peso total e a distribuição das cargas por eixo têm um impacto significativo nas características de manuseio da motocicleta. O peso total inclui a motocicleta em condições de operação, com o tanque cheio, além do motorista, passageiro, vestuário de proteção, capacete e bagagem.

**UMA ALTA CARGA ÚTIL AUMENTA A DISTÂNCIA DE FRENAGEM.**

Ajuste sua velocidade e frenagem de acordo com a carga que está transportando.



## CUIDADO

**VERIFIQUE REGULARMENTE SE A SUA BAGAGEM ESTÁ FIXADA CORRETAMENTE.**

- A bagagem que escorrega pode prejudicar a visibilidade e característica de manuseio.
- Uma lanterna traseira encoberta diminui sua visibilidade para o tráfego atrás, especialmente à noite.

**MONTE E PRENDA AS CAIXAS E A MOCHILA DO TANQUE DE ACORDO COM AS INSTRUÇÕES DO FABRICANTE.**

- A montagem inadequada das caixas ou da mochila do tanque compromete a característica de manuseio.
- O sistema de bagagem será danificado se for sobrecarregado.



# INTERRUPTORES DE CONTROLE

## MANOPLA ESQUERDA

### A) Botão de Chamada (Mode)

Utilizado para atender ou rejeitar chamadas. *Atender chamada:* Pressione o botão por menos de 1 segundo. *Rejeitar chamada:* Pressione o botão por mais de 3 segundos.

**B) Interruptor de seta:** Quando o botão da seta é empurrado para a esquerda (←) ou direita (→), o respectivo indicador começará a piscar. Para parar, empurre o botão para dentro e solte.

**C) Botão da buzina:** (🔊) Pressione o botão para soar a buzina.

**D) Interruptor de Farol Alto/Baixo/“Pass Light”:** Pressione para alternar entre farol alto e baixo. Usado também para sinalizar veículos em sentido contrário durante ultrapassagens. O farol alto é indicado por uma luz azul no painel.



## CUIDADO

EM VISIBILIDADE FRACA, A LUZ DE CIRCULAÇÃO DIURNA NÃO SUBSTITUI O FAROL BAIXO.

A comutação automática entre a luz de circulação diurna e o farol baixo só pode estar parcialmente disponível quando a visibilidade estiver significativamente prejudicada devido a neblina, neve ou chuva.

- Certifique-se de que o tipo apropriado de iluminação esteja sempre selecionado.
- Observe os regulamentos legais relativos à luz de circulação diurna.



## MANOPLA DIREITA

### **E. Botão de partida:**

O botão de partida opera a partida elétrica com a transmissão em qualquer marcha. Recomenda-se ligar o motor com a transmissão sem ponto morto.

### **F. Interruptor de Luz:**

Para direita (modo piloto).  
Para a esquerda (modo farol).

### **G. Interruptor de desligamento do motor:**

O interruptor de desligamento do motor é para uso de emergência. Em caso de emergência, mova o interruptor de desligamento do motor para a posição 'OFF' (🚫).

O visor do velocímetro funcionará apenas quando o interruptor de ignição e o interruptor de desligamento estiverem ambos na posição 'ON'.



## CUIDADO

Ao dar a partida, certifique-se de que o interruptor de desligamento do motor esteja na posição ON (🔘).

O motor não dará partida se o interruptor de desligamento estiver em posição OFF.

# PORTA DE CARREGAMENTO USB & COMBUSTÍVEL E20

## CARREGADOR USB PARA CELULAR:

- A entrada USB está localizada no lado esquerdo do painel de instrumentos.
- Possui uma tampa protetora para evitar a entrada de poeira e água durante lavagens ou em dias de chuva.
- Sempre mantenha a tampa bem fechada quando não estiver usando o carregador.
- A porta fornece energia somente com o motor em funcionamento.
- O cliente deve utilizar um cabo USB apropriado para o carregamento.



### PORTA DE CARREGAMENTO USB

TENSÃO DE SAÍDA	5 Volts
CORRENTE MÁXIMA	0,9 Âmpere



## COMPATIBILIDADE COM COMBUSTÍVEL E20:

- Este modelo é compatível com gasolina E20 (mistura de 20% etanol e 80% gasolina).
- Um adesivo de E20 está fixado na tampa do tanque.
- Também é compatível com gasolina E10 (10% etanol), atualmente disponível no mercado.



## ATENÇÃO

Não utilize o celular enquanto estiver pilotando. Um breve momento de distração pode resultar em acidente.

# BANCOS DIANTEIRO/TRASEIRO

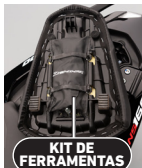

## REMOÇÃO DO BANCO TRASEIRO

- Insira a chave na fechadura (A).
- Gire a chave no sentido horário.
- Puxe a extremidade dianteira do 'banco traseiro'.
- Retire o 'banco traseiro'.

## LOCALIZAÇÃO DO KIT DE FERRAMENTAS

- Ele está localizado abaixo do 'banco traseiro'.
- São fornecidas 2 correias de borracha para segurar o kit de ferramentas.

## CUIDADO

Certifique-se sempre de que a correia de borracha esteja instalada para prender o kit de ferramentas.



## REMOÇÃO DO BANCO DIANTEIRO

- Primeiro, remova o banco traseiro.
- Remova os parafusos de fixação do 'banco dianteiro' (B).
- Puxe para trás a extremidade traseira do 'banco dianteiro'.
- Retire o 'banco dianteiro'.

## BATERIA

- Ela está localizada abaixo do banco dianteiro.

Os detalhes da bateria são fornecidos em 'Manutenção da bateria'.

# INSTALAÇÃO DOS BANCOS DIANTEIRO E TRASEIRO



## INSTALAÇÃO DO “BANCO DIANTEIRO”

- Encaixe as alças do ‘banco dianteiro’ no suporte no chassi (A).
- Empurre o ‘Banco dianteiro’ em direção ao tanque de gasolina.
- Encaixe os suportes traseiros do ‘banco dianteiro’ (B) nos orifícios fornecidos no chassi.
- Aperte os parafusos.

## INSTALAÇÃO DO ‘BANCO TRASEIRO’

- Primeiro, certifique-se de que o ‘banco dianteiro’ esteja instalado corretamente.
- Coloque o ‘banco traseiro’ no local de instalação.
- Insira o suporte (C) do banco no gancho (D).
- Encaixe a haste do ‘banco dianteiro’ (E) na trava do banco (F).
- Pressione a parte frontal do banco.

# VERIFICAÇÕES DIÁRIAS DE SEGURANÇA

Antes de pilotar a motocicleta, certifique-se de verificar os seguintes itens:

**Combustível** suficiente para a distância planejada da viagem. Não deve haver vazamento de combustível nas linhas de combustível.

**Nível de óleo do motor** (entre a marca de nível superior e inferior).

**Folga do cabo do acelerador** de 2 ~ 3 mm. Operação suave e retorno positivo à posição de repouso.

**Nível de fluido de freio** acima da marca MIN fornecida no reservatório, aplicável ao veículo de freio a disco.

**Corrente de Transmissão** com folga de 20 a 25 mm e lubrificada adequadamente.

Funcionamento de todas as **luzes e buzina**.

Folga da **alavanca da embreagem** de 2 a 3 mm.

**Movimento suave da direção**, sem restrições.

Retorno do **cavelete lateral** para a posição retraída.

**Pressão de enchimento** correta em ambos os pneus.

Verifique se há **profundidade adequada da banda** de rodagem do pneu e certifique-se de que **não haja rachaduras ou cortes**.

Ajuste correto do espaço de **visualização traseira do espelho**.

Por favor, dê a devida importância a essas verificações e execute todas elas antes de pilotar a motocicleta. Se alguma irregularidade for encontrada durante essas verificações, consulte o capítulo de Manutenção e consulte seu concessionário para ver a ação necessária para devolver a motocicleta a uma condição operacional segura.

## CUIDADO

Não realizar essas verificações todos os dias antes de pilotar pode resultar em danos graves ou acidentes graves.



## CUIDADO

### FAÇA OS AJUSTES QUANDO O VEÍCULO ESTIVER PARADO.

Ajustes no veículo distraem a atenção da atividade de tráfego.



# VERIFICAÇÕES DIÁRIAS DE SEGURANÇA

## CUIDADO

**NUNCA OPERE O VEÍCULO COM UMA BATERIA DESCARREGADA OU SEM BATERIA.**

Componentes eletrônicos e dispositivos de segurança serão danificados se a bateria estiver descarregada ou ausente.



## AVISO

**NUNCA COMECE A USAR O VEÍCULO SEM UM FILTRO DE AR.**

O ar de admissão não filtrado tem um efeito negativo na vida útil do motor. Poeira e sujeira entrarão no motor sem um filtro de ar.

**A ALTA VELOCIDADE DE ROTAÇÃO COM UM MOTOR FRIO AFETA NEGATIVAMENTE A VIDA ÚTIL DO MOTOR.**

Sempre que ligar o motor a frio, aguarde seu aquecimento para iniciar a pilotagem.



## CUIDADO

**UM ESTILO DE PILOTAGEM ARRISCADO CONSTITUI UM GRANDE RISCO.**

Cumpra os regulamentos de trânsito e pilote defensivamente e com visão à frente para detectar fontes de perigo o mais cedo possível.

**NÃO ABAIXE A MARCHA EM ALTA VELOCIDADE DO MOTOR.**

O motor corre o risco de sofrer danos.

**NÃO MUDE A POSIÇÃO DA CHAVE DE IGNIÇÃO ENQUANTO PILOTA.**

Uma posição incorreta da chave de ignição causa mau funcionamento.



# VERIFICAÇÕES DIÁRIAS DE SEGURANÇA

## CUIDADO

**O PASSAGEIRO PODE CAIR DA MOTOCICLETA AO SE COMPORTAR INCORRETAMENTE.**

- Certifique-se de que o passageiro se sente corretamente no banco do passageiro, coloque os pés no apoio para os pés do passageiro e segure o piloto ou as alças.
- Observe os regulamentos que regem a idade mínima dos passageiro sem seus pais.



## AVISO

**UMA QUEDA PODE DANIFICAR O VEÍCULO MAIS SERIAMENTE DO QUE PODE PARECER.**

Verifique o veículo após uma queda, como faz ao se preparar para o uso.



# VERIFICAÇÕES DIÁRIAS DE SEGURANÇA

## CUIDADO



### **O PESO MAIOR AUMENTA A DISTÂNCIA DE FRENAGEM.**

Leve em consideração a distância de parada mais longa ao transportar um passageiro ou bagagem com você.

### **UM PONTO DE PRESSÃO ESPONJOSO NO FREIO DIANTEIRO OU TRASEIRO REDUZ A EFICIÊNCIA DA FRENAGEM.**

Verifique o sistema de freio e não continue a pilotagem até que o problema seja eliminado (os Centros de Serviço Autorizados Bajaj estão à disposição para ajudar.)

### **TIRE O PÉ DO PEDAL DO FREIO DO PÉ QUANDO NÃO ESTIVER FREANDO.**

O sistema de freio falha em caso de superaquecimento.

Se o pedal do freio não for liberado, as lonas do freio se arrastarão continuamente.

## CUIDADO



### **O SAL NAS ESTRADAS PREJUDICA O SISTEMA DE FREIO.**

- Freie com cuidado várias vezes para remover o sal das lonas de freio e dos discos de freio.
- Ao frear, solte o acelerador e aplique os freios dianteiro e traseiro ao mesmo tempo.

### **O ABS PODE AUMENTAR A DISTÂNCIA DE PARADA EM DETERMINADAS SITUAÇÕES.**

Ajuste a aplicação dos freios à respectiva situação de pilotagem e às condições da superfície de pilotagem.

### **A RODA TRASEIRA PODE TRAVAR DEVIDO AO EFEITO DE FRENAGEM DO MOTOR.**

Puxe a embreagem, se você executar a frenagem de emergência ou completa, ou se você frear em um solo escorregadio.

# VERIFICAÇÕES DIÁRIAS DE SEGURANÇA



## AVISO

### **A UMIDADE E A SUJEIRA PREJUDICAM O SISTEMA DE FREIO.**

Freie com cuidado várias vezes para secar e remover a sujeira das lonas de freio e dos discos de freio.

### **SE POSSÍVEL, TERMINE A FRENAGEM ANTES DE ENTRAR EM UMA CURVA.**

O solo inclinado reduz o atraso máximo possível.

### **ALTERAÇÕES NO VEÍCULO PREJUDICAM A FUNÇÃO DO ABS.**

- Não faça alterações no curso da suspensão.
  - Use apenas peças de reposição no sistema de freio que tenham sido aprovadas e recomendadas pela Bajaj.
  - Mantenha a pressão de ar do pneu especificada.
  - O trabalho de manutenção e reparos devem ser realizados profissionalmente.
- O ABS é um sistema de segurança que evita o travamento das rodas ao dirigirem linha retas sem a influência de forças laterais.

# VERIFICAÇÕES DIÁRIAS DE SEGURANÇA

## AVISO

### **ÓLEO OU GRAXA NOS DISCOS DE FREIO REDUZ O EFEITO DE FRENAGEM.**

- Mantenha sempre os discos de freio livres de óleo e graxa.
- Limpe os discos de freio com o limpador de freio quando necessário.

### **DISCOS DE FREIO DANIFICADOS PODEM CAUSAR REDUÇÃO NA EFICÁCIA DA FRENAGEM.**

- Coloque sempre a roda de tal forma que os discos de freio não sejam danificados.

### **NÃO HÁ EFEITO DE FRENAGEM PARA COMEÇAR NO FREIO TRASEIRO APÓS A INSTALAÇÃO DA RODA TRASEIRA.**

- Acione o pedal do freio várias vezes antes de pilotar até que você possa sentir um ponto de pressão firme.



## AVISO

### **ADAPTE O SEU ESTILO DE CONDUÇÃO ÀS CONDIÇÕES DA ESTRADA E À SUA CAPACIDADE DE CONDUÇÃO.**

Uma condução prudente pode ajudar a evitar capotagens, mas está sujeita às limitações físicas do veículo e a estrada. Nem sempre é possível compensar situações extremas de pilotagem, por exemplo, com bagagem carregada com um alto centro de gravidade, superfícies variadas da estrada, descidas íngremes ou frenagem completa sem desengatar a engrenagem.



# VERIFICAÇÕES DIÁRIAS DE SEGURANÇA

## CUIDADO

**PESSOAS QUE AGEM SEM AUTORIZAÇÃO COLOCAM EM PERIGO A SI MESMAS E AOS OUTROS.**

- Não deixe o veículo sem vigilância se o motor estiver funcionando.
- Proteja o veículo contra o acesso de pessoas não autorizadas.
- Bloqueie a direção e remova a chave de ignição se for deixar o veículo sem vigilância.

**OS COMPONENTES QUENTES DO VEÍCULO REPRESENTAM UM RISCO DE INCÊNDIO E EXPLOSÃO.**

- Não estacione o veículo perto de materiais altamente inflamáveis ou explosivos.
- Deixe o veículo esfriar antes de cobri-lo.



## CUIDADO

**O VEÍCULO PODE SER DANIFICADO POR PROCEDIMENTO INCORRETO AO ESTACIONAR. DANOS SIGNIFICATIVOS PODEM SER CAUSADOS SE O VEÍCULO CAPOTAR OU CAIR. OS COMPONENTES PARA ESTACIONAR O VEÍCULO SÃO PROJETADOS APENAS PARA O PESO DO VEÍCULO.**

- Estacione o veículo em uma superfície firme e nivelada.
- Certifique-se de que ninguém se sente no veículo quando ele estiver estacionado em um suporte.



# COMO PILOTAR SUA MOTO

## 1. DANDO PARTIDA NO MOTOR:

- Gire a chave no interruptor de ignição para a posição "I".
- Mantenha o interruptor de desligamento na posição "Q".
- Confirme se a transmissão está em ponto morto/pressione a alavanca da embreagem.
- Mantenha o acelerador completamente em repouso e pressione o botão de partida.
- Solte o botão de partida assim que o motor ligar.

**NOTA:** Não deixe o motor em marcha lenta por mais de 3 minutos, caso contrário, ele superaquecerá.

## CUIDADO

Não opere a partida continuamente por mais de 5 segundos, caso contrário, a bateria será descarregada.



**Aguarde 15 segundos entre cada operação da partida, pois isso facilitará a recuperação da bateria.**

**NOTA:** A motocicleta está equipada com um interruptor de bloqueio de partida.

Este interruptor garante que o motor não dê partida se a transmissão estiver em marcha. No entanto, o motor pode ser ligado em qualquer marcha se a alavanca da embreagem for pressionada.

## 2. TROCANDO DE MARCHAS:

- Deixe o acelerador em sua posição inicial e a alavanca da embreagem em repouso.

- Mude para a próxima marcha mais alta ou mais baixa.
- Acelere e solte a alavanca da embreagem lenta e simultaneamente.

## 3. SAINDO:

- Verifique se o cavalete lateral está para cima/retraído.
- Solte a alavanca da embreagem.
- Troque para a primeira marcha.
- Acelere e solte a alavanca da embreagem lenta e simultaneamente.
- Quando a embreagem começar a engatar, aumente a aceleração, dando ao motor RPM suficiente para evitar que ele pare.

# COMO PILOTAR SUA MOTO



Alavanca de troca de marcha



Padrão de troca de marcha

## VELOCIDADES RECOMENDADAS PARA DIMINUIÇÃO DA MARCHA

DA 5ª À 4ª MARCHA	45 km/h
DA 4ª À 3ª MARCHA	35 km/h
DA 3ª À 2ª MARCHA	25 km/h
DA 2ª À 1ª MARCHA	15 km/h

## 4. FREANDO:

Deixe o acelerador totalmente em sua posição de repouso, deixando a embreagem engatada (exceto quando mudando de marcha) para que a frenagem do motor ajude a desacelerar a motocicleta.

Reduza uma marcha de cada vez para ficar em ponto morto quando parar completamente. Ao parar, sempre aplique os dois freios ao mesmo tempo. Desengate conforme necessário para evitar a parada do motor. Nunca trave os freios, ou isso fará com que os pneus derrapem.

Ao fazer curvas, use os freios criteriosamente e não desengate a embreagem. Reduza sua velocidade antes de chegar na curva. Para uma frenagem de emergência, desconsidere a redução de marcha e concentre-se em aplicar os freios o mais forte possível sem derrapar.

## 5. PARANDO O VEÍCULO:

- Deixe o acelerador completamente em posição de repouso.
- Mude a transmissão para neutro.
- Faça a parada completa do veículo.
- Desligue o interruptor de ignição.

## AVISO



Ao diminuir a marcha, não mude a uma velocidade tão alta que o RPM do motor dê um salto muito grande. Isso pode causar danos ao motor e a roda traseira pode derrapar. A redução de marcha deve ser feita nas velocidades recomendadas, conforme mostrado na tabela acima.

### 6.1. PARANDO O VEÍCULO:

- Feche completamente o acelerador.
- Coloque a transmissão em ponto morto.
- Pare o veículo completamente.
- Desligue a chave de ignição.

### 6.2. ESTACIONANDO O VEÍCULO:

- Apoie a motocicleta em uma superfície firme e nivelada, utilizando o cavalete lateral ou central.
- Trave a direção.

## CAUIDADO

Não estacione em uma superfície macia ou inclinada, pois a motocicleta pode cair.



### 7. AMACIANDO O MOTOR:

Amaciar motor adequadamente é importante para uma melhor vida útil e para um desempenho sem problemas do veículo.

- Durante os primeiros 2000 km, o período de amaciamento, não exceda os seguintes limites de velocidade.

KM	1ª	2ª	3ª	4ª	5ª
0-1000	10 km/h	20 km/h	30 km/h	35 km/h	45 km/h
1001-2000	15 km/h	30 km/h	40 km/h	45 km/h	55 km/h

- Mantenha sempre a velocidade abaixo dos limites mencionados na tabela.
- Não acelere o motor excessivamente.
- Não inicie o movimento ou a aceleração do motor imediatamente após a partida. Execute o motor por um minuto em marcha lenta para dar ao óleo a chance de trabalhar no motor.

# COMO PILOTAR SUA MOTO

## DICAS DE ECONOMIA DE COMBUSTÍVEL:

Um veículo bem conservado e uma boa condução podem contribuir muito para a economia de combustível. A seguir estão algumas dicas simples de economia de combustível.

## BONS HÁBITOS DE PILOTAGEM

- Pilote suavemente e de forma constante a uma velocidade razoável.
- Evite frenagens bruscas.
- Troque de marcha criteriosamente de acordo com a exigência de velocidade e carga.
- Não sobrecarregue o veículo acima da carga especificada.
- Use o acelerador com cautela.
- Desligue o motor se quiser parar por mais de dois minutos.

## COMO VERIFICAR A QUILOMETRAGEM (EFICIÊNCIA DE COMBUSTÍVEL)

A melhor maneira de calcular a quilometragem é seguindo o método de tanque cheio para tanque cheio.

- Encha o tanque até a boca pequena (borda).
- Dirija a moto por uns 100 km.
- Encha o tanque novamente no mesmo posto de combustível, preferencialmente na mesma bomba de combustível.
- Divida a quilometragem rodada/quantidade de combustível abastecido.

## ASSEGURE OS SEGUINTE PONTOS DE MANUTENÇÃO PARA OBTER O MELHOR DESEMPENHO DA SUA MOTO.

### COMBUSTÍVEL

Verifique as linhas e conexões de combustível quanto a vazamentos.

### VELAS DE IGNIÇÃO

Inspecione e limpe as velas de ignição. Ajuste a folga do eletrodo. Substitua as velas de ignição de acordo com a tabela de manutenção periódica.

### FILTRO DE AR

Limpe o elemento do filtro de ar periodicamente. Substitua conforme a Tabela de Manutenção Periódica.

### OLEO DO MOTOR

Verifique o nível de óleo do motor. Use sempre o grau e a quantidade recomendados.

### FREIOS

Certifique-se de que os freios não estejam arrastando/travando.

### EMBREAGEM

Certifique-se de que a folga da alavanca da embreagem esteja correta.

### PRESSÃO DO AR DOS PNEUS

Mantenha sempre a pressão recomendada dos pneus.

# DICAS DE PILOTAGEM SEGURA

## **OUTRAS DICAS:**

- Sempre use capacete ao pilotar. Seu capacete deve estar em conformidade com os padrões de segurança apropriados.
- Leia atentamente as instruções fornecidas neste manual e siga-as cuidadosamente.
- Evite acessórios desnecessários para a segurança do piloto e de outros motoristas.
- Familiarize-se e siga as regras e regulamentos de trânsito em seus estados, bem como os sinais gerais de trânsito.
- Familiarize-se bem com a partida, aceleração e frenagem do veículo.
- Ao aplicar os freios, use os freios dianteiro e traseiro simultaneamente. A aplicação de apenas um freio pode fazer com que o piloto perca o controle da moto.
- Pilotar na velocidade adequada

e evitar acelerações e frenagens desnecessárias são coisas importantes não apenas para segurança e baixo consumo de combustível, mas também para maior vida útil do veículo.

- Durante monções, conduza o veículo com mais cautela. Lembre-se de que os veículos derrapam mais facilmente durante chuvas leves.
- Dirija com cuidado. Saia cedo e chegue ao seu destino com segurança.
- Tenha sempre consigo os documentos de registro e de seguro do veículo e uma carteira de motorista válida.
- Evite dirigir em areia solta ou pedras onde o veículo possa derrapar.
- Enrole adequadamente as roupas soltas ao pilotar para evitar que enrosquem na roda ou em outros objetos na estrada.

- Concentre-se sempre em pilotar com segurança.

## **CUIDADOS DE ESTAÇÃO CHUVOSA:**

- Sugere-se que o cliente tome os devidos cuidados em áreas de chuvas intensas. O revestimento preventivo de superfície apropriado evita ferrugem causada pelas condições atmosféricas adversas.
- A limpeza do veículo deve ser feita com pano molhado macio e limpo para evitar arranhões nas peças pintadas.
- Limpe e lubrifique todas as peças importantes, conforme detalhado na tabela de manutenção periódica.
- Não aplique jato de água direto em peças pintadas, elétricas/eletrônicas.
- Não obstrua o resfriamento do motor adicionando uma placa de proteção contra lama na frente.

# ÓLEO DE MOTOR

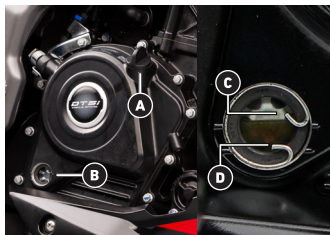

**A) Tampa de enchimento de óleo**

**B) Janela de nível de óleo**

## **VERIFICAÇÃO DO NÍVEL DE ÓLEO DE MOTOR:**

- Verifique o nível de óleo de motor todos os dias pela manhã. Estacione o veículo perpendicularmente ao solo em uma superfície plana, conforme mencionado.
- Verifique o nível de óleo através da janela de nível de óleo 'B'.
- Mantenha sempre o nível de óleo do motor entre a marca superior (C) e a marca inferior (D) fornecida no lado direito. Complete com o grau de óleo especificado se o nível de óleo estiver abaixo da marca de nível inferior.

## **CUIDADO**

- É muito importante respeitar o grau e a frequência de troca de óleo recomendados para uma longa vida útil dos componentes críticos do motor.
- Não reutilize o óleo drenado. Descarte o óleo de motor drenado de uma maneira ecológica. Entre em contato com seu concessionário para o descarte adequado do óleo de motor drenado.
- Para obter detalhes, consulte a tabela de Manutenção Periódica.

## **CAPACIDADE DE ÓLEO DE MOTOR:**

- Reabastecimento na manutenção: 1200 ml
- Durante a desmontagem do motor: 1400 ml

## **ÓLEO DE MOTOR RECOMENDADO:**

- Utilize sempre o Bajaj Genuine Oil para garantir o desempenho ideal do motor e os benefícios da garantia. Trata-se de um lubrificante especialmente formulado para motores com tecnologia DTS-i.
- Frequência de substituição do óleo de motor: 1ª manutenção e depois a cada 10.000 km.
  - Frequência de verificação do nível de óleo de motor: a cada 5.000 km.

# ÓLEO DE MOTOR

## **OBS.:**

Caso o Bajaj Genuine Oil (BGO) não esteja disponível:

- O complemento deve ser feito a cada 2.500 km.
- A substituição completa deve ser realizada a cada 5.000 km.



## **ATENÇÃO**

É fundamental seguir o grau e a frequência de troca de óleo recomendados para garantir a durabilidade dos componentes críticos do motor. Para mais detalhes, consulte a Tabela de Manutenção Periódica. Não reutilize o óleo drenado.



# RODAS/PNEUS SEM CÂMARA

## RODA DIANTEIRA

### CUIDADO

Pneus sem câmara estão instalados nesta motocicleta. As paredes dos pneus em contato com o aro da roda não devem ser danificadas de forma alguma durante a instalação/remoção do pneu. As paredes laterais do pneu em contato com o aro da roda vedam o ar.



### REMOÇÃO DA RODA DIANTEIRA:

- Estacione o veículo perpendicularmente ao solo em uma superfície plana.
- Remova o cabo do sensor de velocidade do conjunto do medidor.
- Solte a porca do eixo dianteiro.
- Remova o conjunto da roda dianteira do garfo.

### FURO NO PNEU:

- Visite a oficina de reparo de pneus sem câmara mais próxima para remover o furo.
- Remova o furo apenas pelo método de preenchimento ou tampão.
- Não use o método de remendo para remover furos de pneus sem câmara.

### PRESSÃO DOS PNEUS:

Mantenha a pressão dos pneus adequada conforme mencionado abaixo para aumentar a vida útil do pneu e para um melhor consumo de combustível.

<b>Dominar NS160</b>	<b>Dianteiro</b>	25 PSI
	<b>Traseiro (só piloto)</b>	28 PSI
	<b>Traseiro (piloto e passageiro)</b>	32 PSI

**NOTA:** Certifique-se de que os pneus instalados estão em conformidade com as regras e regulamentos locais que dizem respeito aos pneus.

# RODAS/PNEUS SEM CÂMARA

## INSTALAÇÃO DA RODA DIANTEIRA E TRASEIRA

### **AVISO**



**ÓLEO OU GRAXA NOS DISCOS DE FREIO REDUZ O EFEITO DE FRENAGEM.**

- Mantenha sempre os discos de freio livres de óleo e graxa.
- Limpe os discos de freio com o limpador de freio quando necessário.

### **AVISO**



**NÃO HÁ EFEITO DE FRENAGEM PARA COMEÇAR NO FREIO TRASEIRO APÓS A INSTALAÇÃO DA RODA TRASEIRA.**

- Acione o pedal do freio várias vezes antes de pilotar até que você possa sentir um ponto de pressão firme.

### **AVISO**



**EFEITO DE FRENAGEM REDUZIDO CAUSADO POR DISCOS DE FREIO DANIFICADOS.**

- Coloque sempre a roda de tal forma que os discos de freio não sejam danificados.

# RODAS/PNEUS SEM CÂMARA

## VERIFICANDO O ESTADO DO PNEU

### AVISO

**SE UM PNEU ESTOURAR DURANTE A PILOTAGEM, O VEÍCULO SE TORNA INCONTROLÁVEL.**

- Certifique-se de que os pneus danificados ou gastos sejam substituídos imediatamente.



### AVISO

**PERIGO DE ACIDENTES.**

- Pneus e rodas não aprovados ou não recomendados afetam a característica de manuseio.



### AVISO

**PERIGO DE COLISÃO.**

- Diferentes padrões de banda de rodagem na roda dianteira e traseira prejudicam a característica de manuseio.
- Diferentes padrões de banda de rodagem do pneu podem tornar o veículo significativamente mais difícil de controlar.
- Certifique-se de que apenas pneus com um padrão de banda de rodagem semelhante sejam montados na roda dianteira e traseira.



# RODAS/PNEUS SEM CÂMARA

## SISTEMA DE FRENAGEM ANTIBLOQUEIO (ABS)

### AVISO

#### ALTERAÇÕES NO VEÍCULO PREJUDICAM A FUNÇÃO DO ABS.

- Não faça alterações no curso da suspensão.
- Use apenas peças de reposição no sistema de freio que tenham sido aprovadas e recomendadas pela Bajaj.
- Mantenha a pressão de ar do pneu especificada.
- O trabalho de manutenção e reparos devem ser realizados profissionalmente.

O ABS é um sistema de segurança que evita o travamento das rodas ao dirigirem linha reta sem a influência de forças laterais.



### AVISO

#### OS AUXÍLIOS DE CONDUÇÃO SÓ PODEM IMPEDIR UMA CAPOTAGEM DENTRO DAS LIMITAÇÕES FÍSICAS.

Nem sempre é possível compensar situações extremas de pilotagem, por exemplo, com bagagem carregada com um alto centro de gravidade, superfícies variadas da estrada, descidas íngremes ou frenagem completa sem desengatar a engrenagem.

- Adapte o seu estilo de condução às condições da estrada e à sua capacidade de condução.



# RODAS/PNEUS SEM CÂMARA

## VERIFICAÇÃO DOS DISCOS DE FREIO

### **A V I S O**



**OS DISCOS DE FREIO DESGASTADOS REDUZEM O EFEITO DE FRENAGEM**

- Certifique-se de que os discos de freio desgastados sejam substituídos imediatamente.

# BATERIA

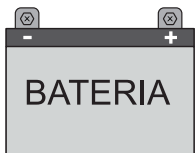

## **BATERIA : 12V – 8 AH VRLA**

- A bateria está localizada sob o assento do passageiro (garupa).

## **CARACTERÍSTICAS DA BATERIA:**

- Nenhum abastecimento é necessário.
- Autodescarga reduzida, maior segurança.
- Nenhum tubo de escape aberto para a atmosfera, portanto, nenhuma descarga de eletrólito através do tubo de escape.

## **CUIDADO**



- Não conduza/opere o veículo com a bateria desconectada. Isso pode causar danos aos componentes elétricos/eletrônicos.
- Deve-se tomar cuidado com o meio ambiente ao descartar a bateria usada.
- É sempre recomendável entregar a mesma ao revendedor autorizado de baterias para descarte adequado.
- Quando o 'ícone de bateria fraca' aparecer no visor do velocímetro, é aconselhável entrar em contato com a concessionária Bajaj e carregá-la imediatamente.

## **COMO MANTER A BATERIA SAUDÁVEL?**

- Desligue a ignição quando o motor não estiver funcionando.
- Verifique/carregue a bateria durante as manutenções periódicas.
- Não pressione o botão de partida por mais de 5 segundos. Após 3 acionamentos sucessivos, aguarde 15-20 segundos para que a bateria se recupere.
- **Não adicione acessórios elétricos extras, como controle remoto, buzina mais forte, luz de freio musical etc. Isso reduzirá vida útil da bateria.**
- Desconecte os fios +ve e -ve da bateria se o veículo for ficar guardado por mais de 2 semanas. Isso evita a autodescarga.

# BATERIA

## REMOVER E RECARREGAR A BATERIA

### CUIDADO

#### O ÁCIDO DA BATERIA E OS GASES DA BATERIA CAUSAM QUEIMADURAS QUÍMICAS GRAVES.

- Mantenha as baterias fora do alcance de crianças.
- Use roupas de proteção adequadas e óculos de segurança.
- Evite o contato com o ácido da bateria e os gases da bateria.
- Mantenha faíscas ou chamas abertas longe da bateria.
- Carregue as baterias apenas em salas bem ventiladas.
- Enxágue a área afetada imediatamente com água em abundância em caso de contato com a pele.
- Lave os olhos com água por pelo menos 15 minutos e consulte um médico imediatamente se o ácido da bateria e os gases da bateria entrarem nos olhos.



### AVISO

#### PERIGO AMBIENTAL: AS BATERIAS CONTÊM MATERIAIS PERIGOSOS PARA O AMBIENTE.

- Não descarte as baterias com o lixo doméstico.
- Descarte as baterias em um ponto de coleta para baterias usadas.



# VELA DE IGNIÇÃO

- Remova as velas de ignição usando uma chave de velas.
- Limpe as velas de ignição.
- Ajuste as folgas se estiverem incorretas dobrando o eletrodo externo com cuidado.

<b>Folga da vela de ignição</b>	0,7 a 0,8 mm
<b>Vela de ignição</b>	(2 unidades): Champion

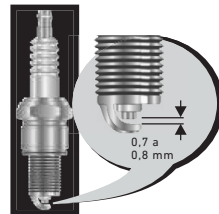

# CORRENTE DE TRANSMISSÃO

## AFROUXAMENTO DA CORRENTE DE TRANSMISSÃO

- A folga da corrente terá que ser ajustada sempre que necessário.
- Por padrão a folga da corrente 20~30 mm.
- A marcação nos ajustadores de corrente deve estar posicionada de forma idêntica em ambos os lados.
- Garantir a aplicação de torque de 10 Kg.m (98,1 N.m) na porca do eixo traseiro.



# LIMPEZA E LUBRIFICAÇÃO DA CORRENTE DE TRANSMISSÃO



A corrente de transmissão deve ser limpa e lubrificada de acordo com o cronograma de manutenção periódica.

## **CORRENTE DE TRANSMISSÃO (TIPO COM O-RING)**

- Os anéis 'O-ring' devem sempre ser mantidos úmidos para melhor desempenho, portanto, lubrificar a cada 500 Km.

- A lubrificação da corrente com O-ring pode ser facilmente feita pelos proprietários usando o Lubrificante de Corrente Spray. Certifique-se de que o lubrificante não danifique os anéis 'O' de borracha.

## **MÉTODO DE LUBRIFICAÇÃO DA CORRENTE COM O-RING:**

- Estacione o veículo perpendicularmente ao solo em uma superfície plana, conforme mencionado. Limpe a corrente usando um pano sem fiapos (se houver sujeira/lama excessiva, leve a um Centro de Serviços Bajaj para uma limpeza adequada).
- Agite a lata vigorosamente

segurando-a verticalmente até que o ruído da bola de aço dentro seja ouvido uniformemente.

- Segure a lata de spray na parte de trás da roda dentada traseira com a ponta do tubo de extensão a 5~10 cm.
- Gire a roda no sentido inverso e borrife o lubrificante na porção média da corrente até o comprimento total da corrente.



# INFORMAÇÕES DE MANUTENÇÃO PERIÓDICA

## VERIFICAÇÃO E AJUSTE DA TENSÃO DA CORRENTE

### **A V I S O**



#### **PERIGO DE ACIDENTES.**

A tensão incorreta da corrente danifica os componentes e resulta em acidentes.

Se a corrente estiver muito tensionada, a corrente, a roda dentada do motor, a roda dentada traseira, a transmissão e os rolamentos das rodas traseiras se desgastam mais rapidamente.

Alguns componentes podem quebrar se estiverem sobrecarregados.

Se a corrente estiver muito solta, a corrente pode cair da roda dentada do motor ou da roda dentada traseira. Como resultado, pode ocorrer o travamento da roda traseira ou danos ao pinhão.

- Verifique a tensão da corrente regularmente.
- Defina a tensão da corrente de acordo com a especificação.

# FLUIDO DE FREIO

## NÍVEL DE FLUIDO DE FREIO DIANTEIRO E TRASEIRO

- O reservatório de fluido do freio dianteiro está localizado no lado direito do guidão.
- O reservatório de fluido do freio traseiro está localizado atrás da pedaleira direita do garupa.
- Para verificar o nível do óleo, estacione o veículo perpendicularmente ao solo em uma superfície nivelada, conforme mencionado, como guidão reto.
- Certifique-se sempre de que o nível do fluido de freio esteja acima da marca 'MIN' indicada na janela de inspeção.

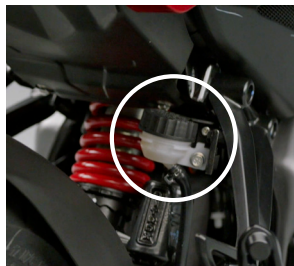

## SUBSTITUIÇÃO DO FLUIDO DE FREIO

- Verifique e ajuste o nível do fluido de freio em cada manutenção.
  - Troque o fluido de freio dianteiro e traseiro de acordo como cronograma de manutenção.
- Use apenas fluido de freio DOT-4 (do recipiente vedado) para recarga e substituição.



# FLUIDO DE FREIO

## VERIFICAÇÃO E ADIÇÃO DO NÍVEL DE FLUIDO DO FREIO DIANTEIRO

### AVISO

**UM NÍVEL INSUFICIENTE DE FLUIDO DE FREIO FARÁ COM QUE O SISTEMA DE FREIO FALHE.**

Se o nível do fluido de freio cair abaixo da marcação MIN, o sistema de freio está vazando ou as lonas de freio estão desgastadas.

- Verifique o sistema de freio e não continue a pilotagem até que o problema seja eliminado.

**SE O NÍVEL DO FLUIDO DE FREIO CAIR ABAIXO DA MARCAÇÃO MIN, O SISTEMA DE FREIO ESTÁ VAZANDO OU AS LONAS DE FREIO ESTÃO DESGASTADAS.**

- Verifique o sistema de freio e não continue a pilotagem até que o problema seja eliminado.



### AVISO

**O FLUIDO DE FREIO ANTIGO REDUZ O EFEITO DE FRENAGEM.**

- Certifique-se de que o fluido de freio para o freio dianteiro e traseiros e já alterado de acordo com o cronograma de serviço.



### AVISO: PERIGO AMBIENTAL

**SUBSTÂNCIAS PERIGOSAS CAUSAM DANOS AMBIENTAIS.**

- Descarte óleos, graxas, filtros, combustível, agentes de limpeza, fluido de freio, etc., corretamente e em conformidade com os regulamentos aplicáveis.



# SISTEMA DE FREIO ANTI-BLOQUEIO (ABS)

## SISTEMA ABS DE DUPLO CANAL

- Este veículo está equipado com sistema ABS de duplo canal.
  - ABS de duplo canal significa que o sistema está presente nas rodas dianteira e traseira.
  - Mantenha sempre uma distância segura entre você e os objetos à frente. A velocidade do veículo deve ser reduzida em condições adversas de pista.
  - A distância de frenagem em motocicletas com sistema de freios ABS pode ser maior do que em veículos sem o sistema, especialmente em terrenos irregulares. Nessas situações, a condução deve ser feita em velocidades reduzidas.
  - Ao acionar o freio dianteiro ou traseiro em condições nas quais as rodas poderiam travar, você poderá sentir uma pulsação na alavanca do freio dianteiro ou no pedal do freio traseiro (conforme o modelo). Isso é normal e indica que o ABS está ativo.
- A tecnologia ABS exige que o condutor aplique os freios de maneira adequada para garantir uma frenagem mais segura, especialmente em situações críticas.
  - É recomendado utilizar simultaneamente os freios dianteiro e traseiro.
  - Reduza sempre a velocidade ao fazer curvas. O sistema de freios ABS não evita acidentes causados por velocidade excessiva.
  - Nunca conduza o veículo com o cabo do velocímetro da roda desconectado.

# TABELA DE MANUTENÇÃO E LUBRIFICAÇÃO PERIÓDICAS

N°	OPERAÇÃO	FREQUÊNCIA RECOMENDADA							OBSERVAÇÕES	REFERENTE A	
		MANUTENÇÃO	1°	2°	3°	4°	5°	6°			7°
		KM	900	4.500	9.500	14.500	19.500	24.500			29.500
~	~		~	~	~	~	~				
			1.000	5.000	10.000	15.000	20.000	25.000	30.000		
1	Limpe o veículo com água, lave e seque completamente		✓	✓	✓	✓	✓	✓	✓	Certifique-se de evitar a entrada de água no tanque de gasolina, silenciador e peças elétricas. Use detergente sem soda cáustica para lavar	Linha Dominar
2	Óleo do motor	R	R	R	R	R	R	R	R	20W50API SL JASO MA	Dominar NS160 e Dominar NS200
2a	Óleo do motor	R	R	R	R	R	R	R	R	SAE 10W50 API SL JASOMA2	Dominar 250 e Dominar 400
3	Filtro de óleo do motor	R	R	R	R	R	R	R	R	Substitua na primeira manutenção e depois a cada 5.000 km	Linha Dominar
4	Filtro de óleo do motor/Filtro de drenagem (D250)	CL	CL	CL	CL	CL	CL	CL	CL	Limpeza do filtro de óleo no momento da troca de óleo	Linha Dominar
5	Funcionamento da vela de ignição/Folga	CL,A,R			CL,A		CL,A		R	Substitua a cada 30.000 km	Linha Dominar
5a	Funcionamento da vela de ignição/Folga	CL,A,R			CL,A,R		CL,A			C&A a 20.000 km. Substituir após 40.000 km	Dominar 250
6	Elemento do filtro de ar** e anel 'O'-ring da tampa do filtro de ar	R				R			R	Substitua após cada 15.000 km	Linha Dominar
6a	Elemento do filtro de ar** e anel 'O'-ring da tampa do filtro de ar	R					R			Substitua após cada 20.000 km	Dominar NS200, Dominar 250 e Dominar 400

# TABELA DE MANUTENÇÃO E LUBRIFICAÇÃO PERIÓDICAS

N°	OPERAÇÃO	FREQUÊNCIA RECOMENDADA							OBSERVAÇÕES	REFERENTE A	
		MANUTENÇÃO	1°	2°	3°	4°	5°	6°			7°
		KM	900	4.500	9.500	14.500	19.500	24.500			29.500
			~	~	~	~	~	~			~
	1.000	5.000	10.000	15.000	20.000	25.000	30.000				
7	Tubo de drenagem do filtro de ar	CL			CL		CL		CL		Linha Dominar
8	Filtro de combustível em linha	R					R			Substitua a cada 20.000 km	Dominar 250
8a	Filtro de combustível em linha	R				R			R	Substitua a cada 15.000 km	Dominar 400
9	Tubos de combustível	C,R					C,R			Substitua se necessário	Linha Dominar
10	Folga da alavanca da válvula	C,A					C,A			Verifique e ajuste a cada 20.000 km	Linha Dominar
11	Limpeza e lubrificação da corrente de transmissão selada	CL,L,A	CL,L,A	CL,L,A	CL,L,A	CL,L,A	CL,L,A	CL,L,A	CL,L,A	O cliente deve aplicar lubrificante de corrente ou spray equivalente a cada 500 km. A corrente deve ser limpa com óleo SAE 90 ou spray de limpeza de corrente recomendado pela Bajaj a cada 2.500-3.000 km, girando a roda traseira	Linha Dominar
12	Limpeza do orifício de drenagem do silenciador	CL		CL	CL	CL	CL	CL	CL	Limpe a cada 5.000 km	Linha Dominar
12a	Tubo de drenagem do filtro de ar	CL			CL		CL		CL	Limpe a cada 10.000 km	Dominar 250
12b	Limpeza do tubo de escape da câmara final	CL		CL	CL	CL	CL	CL	CL	Câmara final a ser limpa com escova	Dominar 250
13	Pino de pivô do pedal de freio	C,CL,L,R	C	C,L,R	C,L,R	C,L,R	C,L,R	C,L,R	C,L,R	Use graxa AP recomendada para lubrificação. Antes da lubrificação, limpe o pino pivô. Substitua-o, se necessário	Linha Dominar

# TABELA DE MANUTENÇÃO E LUBRIFICAÇÃO PERIÓDICAS

N°	OPERAÇÃO	FREQUÊNCIA RECOMENDADA								OBSERVAÇÕES	REFERENTE A	
		MANUTENÇÃO	1°	2°	3°	4°	5°	6°	7°			
			KM	900	4.500	9.500	14.500	19.500	24.500			29.500
				~	~	~	~	~	~			~
		1.000	5.000	10.000	15.000	20.000	25.000	30.000				
14	Revestimento do freio ou desgaste da pastilha	C,R	C,R	C,R	C,R	R	C,R	C,R	R	Substitua as sapatas/pastilhas de freio a cada 15.000 km	Linha Dominar	
15	Nível do fluido de freio - Completar/Substituir	C,A,R				C,A			R	Use o fluido de freio recomendado (DOT4)	Linha Dominar	
16	Montagem do freio a disco - Verifique a funcionalidade, vazamento ou qualquer outro dano	C,A,R	C,A,R	C,A,R	C,A,R	C,A,R	C,A,R	C,A,R	C,A,R	Verifique a fonte de vazamento no sistema de freio (se houver). Verifique a condição da mangueira de freio	Linha Dominar	
17	Todos os cabos e pedal do freio traseiro/Folga	C,A	C,A	C,A	C,A	C,A	C,A	C,A	C,A	Substitua os cabos se as operações forem difíceis	Linha Dominar	
18	Conexões do chicote elétrico, roteamento, tirantes e aperto dos grampos. Inspeção de conduíte/Luva de PVC	C,A,T	C,A,T	C,A,T	C,A,T	C,A,T	C,A,T	C,A,T	C,A,T	Proteção de conduítes/Mangas de PVC danificadas pela aplicação de fita isolante	Linha Dominar	
19	Conexão e saúde da bateria com um testador de carga. Encaixe da tampa do terminal positivo	C,A,L,T	C,A,L,T	C,A,L,T	C,A,L,T	C,A,L,T	C,A,L,T	C,A,L,T	C,A,L,T	Aplique vaselina no terminal da bateria, use o testador de bateria Midtronix recomendado e o carregador de bateria VRLA	Linha Dominar	
20	Folga da direção	C,A	C,A	C,A	C,A	C,A	C,A	C,A	C,A		Linha Dominar	
21	Rolamento da haste da direção e rolamento de direção da tampa (plástico)**	C,CL,L			C,CL,L		C,CL,L		C,CL,L	Verifique e substitua se apresentar danos. Use Shell Gadus S3 V220C2 para lubrificação	Linha Dominar	

# TABELA DE MANUTENÇÃO E LUBRIFICAÇÃO PERIÓDICAS

N°	OPERAÇÃO	FREQÜÊNCIA RECOMENDADA							OBSERVAÇÕES	REFERENTE A		
		MANUTENÇÃO	1*	2*	3*	4*	5*	6*			7*	
			KM	900	4.500	9.500	14.500	19.500			24.500	29.500
				~	~	~	~	~			~	~
		1.000	5.000	10.000	15.000	20.000	25.000	30.000				
21a	Rolamento da haste da direção e rolamento de direção da tampa (plástico)**	C,CL,L			C,CL,L		C,CL,L		C,CL,L	Verifique e substitua se estiver danificado. Use HP Lithon RR3 ou graxa equivalente para lubrificação	Dominar 250	
22	Limpeza do cilindro do interruptor de ignição e limpeza dos contatos dos interruptores de controle do guidão	C,CL	C,CL	C,CL	C,CL	C,CL	C,CL	C,CL	C,CL	Use o spray WD40 recomendado ou equivalente	Linha Dominar	
23	Suporte principal e pino do suporte lateral**	C,CL			C,CL		C,CL		C,CL	Use graxa AP recomendada	Linha Dominar	
24	Aperto de todos os fixadores	L	L	L	L	L	L	L	L	Use graxa AP recomendada	Linha Dominar	
25	Lubrificação	L	L	L	L	L	L	L	L	Use graxa AP recomendada	Linha Dominar	
26	Mangueira e drenagem do conector "Y" do sistema EVAP	C,CL,R	C,CL	C,CL	C,CL	C,CL	C,CL	C,CL	C,CL	Substitua as mangueiras se estiverem cortadas ou danificadas. Drene o conector EVAP "Y" a cada manutenção	Linha Dominar	
27	Nível do líquido de arrefecimento no tanque de expansão	C,A	C,A	C,A	C,A	C,A	C,A	C,A	C,A	Use o líquido de arrefecimento pronto para uso recomendado (50:50)	Dominar NS200, Dominar 250 e Dominar 400	
28	Danos/Bloqueios/Vazamentos na mangueira do líquido de arrefecimento	C,R		C	C	C	C	C	R	Reabastecimento do líquido de arrefecimento, se necessário. Substituição a cada 30.000 km ou 3 anos (o que ocorrer primeiro)	Dominar NS200, Dominar 250 e Dominar 400	

## TABELA DE MANUTENÇÃO E LUBRIFICAÇÃO PERIÓDICAS

N°	OPERAÇÃO	FREQUÊNCIA RECOMENDADA								OBSERVAÇÕES	REFERENTE A
		MANUTENÇÃO	1ª	2ª	3ª	4ª	5ª	6ª	7ª		
		KM	900	4.500	9.500	14.500	19.500	24.500	29.500		
			~	~	~	~	~	~	~		
	1.000	5.000	10.000	15.000	20.000	25.000	30.000				
29	Aletas do radiador	C		C	C	C	C	C	C	Se o dano for superior a 30%, substitua o radiador	Dominar NS200, Dominar 250 e Dominar 400
30	Duto de borracha do corpo do acelerador (luva) duro, resultando em encaixe solto	C,R				C,R	C,R	C,R	C,R	Substitua se necessário	Linha Dominar
31	Tube de respiro do motor quanto a rachaduras	C,R				C,R	C,R	C,R	C,R	Substitua se necessário	Linha Dominar
32	Vedações da bomba de água	R								Substitua a cada 40.000 km	Dominar NS200, Dominar 250 e Dominar 400
33	Conexões da bobina HT	C,T		C,T	C,T	C,T	C,T	C,T	C,T		Linha Dominar
34	Conexões do motor de partida e do relé de partida	C,T		C,T	C,T	C,T	C,T	C,T	C,T		Linha Dominar
35	Verificação do indicador de pressão do óleo no console após a ignição ligada	C,R	C,R	C,R	C,R	C,R	C,R	C,R	C,R	O icone deve desaparecer após 4.500 RPM com o motor ligado. Se a lâmpada estiver continuamente ligada na condição de motor ligado, substitua	Linha Dominar

# TABELA DE MANUTENÇÃO E LUBRIFICAÇÃO PERIÓDICAS

N°	OPERAÇÃO	FREQUÊNCIA RECOMENDADA								OBSERVAÇÕES	REFERENTE A	
		MANUTENÇÃO	1ª	2ª	3ª	4ª	5ª	6ª	7ª			
			KM									
			900	4.500	9.500	14.500	19.500	24.500	29.500			
		~	~	~	~	~	~	~				
		1.000	5.000	10.000	15.000	20.000	25.000	30.000				
36	Verifique o código de falha, limpe o histórico de falhas, atualize o arquivo HEX mais recente, se aplicável	C	C	C	C	C	C	C	C		Linha Dominar	
37	Banco traseiro - LE e LD (esfera e placa)	CL,L,R		CL,L	CL,L	CL,L	CL,L	CL,L	CL,L	Substitua a esfera e a placa, se necessário	Linha Dominar	
38	Rolamentos de rolos de agulha do braço oscilante	C,CL,R								Lubrifique a cada 40.000 km, substitua se necessário	Linha Dominar	
39	Fixadores da roda dentada traseira quando a frouxidão	C,T	C,T		C,T		C,T		C,T	Use valores de torque de acordo com o modelo	Linha Dominar	
40	Amortecedores de borrachas da roda traseira quanto a folga excessiva	C,R			C,R		C,R		C,R	Substitua se necessário	Linha Dominar	
41	Porcas da carenagem e do para-brisa quanto a rachaduras na borracha	C,R			C,R	C,R	C,R	C,R	C,R	Substitua se necessário	Linha Dominar	
42	Ajuste do foco do farol	C,A	C,A	C,A	C,A	C,A	C,A	C,A	C,A		Linha Dominar	
43	Verifique e confirme se todos os LED/Lâmpadas estão funcionando	C,R	C,R	C,R	C,R	C,R	C,R	C,R	C,R	Substitua se necessário	Linha Dominar	

# TABELA DE MANUTENÇÃO E LUBRIFICAÇÃO PERIÓDICAS

N°	OPERAÇÃO	FREQUÊNCIA RECOMENDADA								OBSERVAÇÕES	REFERENTE A
		MANUTENÇÃO	1*	2*	3*	4*	5*	6*	7*		
		KM	900	4.500	9.500	14.500	19.500	24.500	29.500		
			~	~	~	~	~	~	~		
1.000	5.000	10.000	15.000	20.000	25.000	30.000					
44	Pressão do ar dos pneus	C,A	C,A	C,A	C,A	C,A	C,A	C,A	C,A	Use a pressão correta para os modelos de pneus	Linha Dominar
45	Posição do espelho e firmeza da articulação	C,A	C,A	C,A	C,A	C,A	C,A	C,A	C,A		Linha Dominar
46	Mangueiras SAI - Verifique vazamento de funcionalidade ou qualquer outro dano**	C,R	C	C	C	C	C	C	C	Substitua se cortado/Danificado	Dominar NS160
47	Filtro de espuma SAI*	CL,R				CL			R		Dominar NS160
48	Buchas silenciosas da base do motor**	C			CR		CR		CR	Substitua se necessário	Dominar NS160
49	Velocidade de marcha lenta/CO%	C,A	C,A	C,A	C,A	C,A	C,A	C,A	C,A		Dominar NS160
50	Limpeza do tubo interno do garfo dianteiro e da tampa contra poeira	C,CL	C,CL	C,CL	C,CL	C,CL	C,CL	C,CL	C,CL	O acúmulo de poeira e lama na câmara de ar exposta do garfo deve ser evitado por meio de limpeza regular para maior vida útil da vedação do garfo	Dominar 250

C: Verificar / A: Ajustar / CL: Limpar / R: Substituir / T: Apertar / L: Lubrificar

\* É altamente recomendável usar apenas o grau de óleo recomendado.

\*\* Conforme aplicável ao modelo. \*\*\* É necessária uma limpeza mais frequente durante a condução em ambientes poeirentos.

# CALENDÁRIO DE MANUTENÇÃO PERIÓDICA

Para garantir o melhor desempenho, segurança e durabilidade da sua motocicleta Bajaj, é essencial realizar a manutenção nos intervalos recomendados. Este calendário apresenta os serviços necessários e as frequências ideais para manter sua moto em excelentes condições.

# MANUTENÇÃO PERIÓDICA

**0 KM**



## REVISÃO DE ENTREGA

O.S N°: \_\_\_\_\_

DATA:    /    /

Carimbo e Assinatura do Técnico Autorizado da Executora

**1.000 KM OU 1 MÊS**  
(O QUE OCORRER PRIMEIRO)



## 1ª REVISÃO

**MÃO DE OBRA GRATUITA**

O.S N°: \_\_\_\_\_

Inspeção (km): \_\_\_\_\_

Data da Inspeção:    /    /

Código da Concessionária Executiva:

Carimbo e Assinatura do Técnico Autorizado da Executora

# MANUTENÇÃO PERIÓDICA

**5.000 KM OU 6 MESES**

(O QUE OCORRER PRIMEIRO)



**2ª REVISÃO**

O.S N°: \_\_\_\_\_

Inspeção (km): \_\_\_\_\_

Data da Inspeção:     /     /

Código da Concessionária Executiva:

Carimbo e Assinatura do Técnico Autorizado da Executora

**10.000 KM OU 12 MESES**

(O QUE OCORRER PRIMEIRO)



**3ª REVISÃO**

O.S N°: \_\_\_\_\_

Inspeção (km): \_\_\_\_\_

Data da Inspeção:     /     /

Código da Concessionária Executiva:

Carimbo e Assinatura do Técnico Autorizado da Executora

# MANUTENÇÃO PERIÓDICA

**15.000 KM OU 18 MESES**

(O QUE OCORRER PRIMEIRO)



**4ª REVISÃO**

O.S N°: \_\_\_\_\_

Inspeção (km): \_\_\_\_\_

Data da Inspeção:     /     /

Código da Concessionária Executiva:

Carimbo e Assinatura do Técnico Autorizado da Executora

**20.000 KM OU 24 MESES**

(O QUE OCORRER PRIMEIRO)



**5ª REVISÃO**

O.S N°: \_\_\_\_\_

Inspeção (km): \_\_\_\_\_

Data da Inspeção:     /     /

Código da Concessionária Executiva:

Carimbo e Assinatura do Técnico Autorizado da Executora

# MANUTENÇÃO PERIÓDICA

**25.000 KM OU 30 MESES**

(O QUE OCORRER PRIMEIRO)



**6ª REVISÃO**

O.S Nº: \_\_\_\_\_

Inspeção (km): \_\_\_\_\_

Data da Inspeção:     /     /

Código da Concessionária Executiva:

Carimbo e Assinatura do Técnico Autorizado da Executora

**30.000 KM OU 36 MESES**

(O QUE OCORRER PRIMEIRO)



**7ª REVISÃO**

O.S Nº: \_\_\_\_\_

Inspeção (km): \_\_\_\_\_

Data da Inspeção:     /     /

Código da Concessionária Executiva:

Carimbo e Assinatura do Técnico Autorizado da Executora

# MANUTENÇÃO PERIÓDICA

**35.000 KM OU 42 MESES**

(O QUE OCORRER PRIMEIRO)



**8ª REVISÃO**

O.S N°: \_\_\_\_\_

Inspeção (km): \_\_\_\_\_

Data da Inspeção:     /     /

Código da Concessionária Executiva:

Carimbo e Assinatura do Técnico Autorizado da Executora

**40.000 KM OU 48 MESES**

(O QUE OCORRER PRIMEIRO)



**9ª REVISÃO**

O.S N°: \_\_\_\_\_

Inspeção (km): \_\_\_\_\_

Data da Inspeção:     /     /

Código da Concessionária Executiva:

Carimbo e Assinatura do Técnico Autorizado da Executora

# MANUTENÇÃO PERIÓDICA

**45.000 KM OU 54 MESES**

(O QUE OCORRER PRIMEIRO)



**10ª REVISÃO**

O.S N°: \_\_\_\_\_

Inspeção (km): \_\_\_\_\_

Data da Inspeção:     /     /

Código da Concessionária Executiva:

Carimbo e Assinatura do Técnico Autorizado da Executora

**50.000 KM OU 60 MESES**

(O QUE OCORRER PRIMEIRO)



**11ª REVISÃO**

O.S N°: \_\_\_\_\_

Inspeção (km): \_\_\_\_\_

Data da Inspeção:     /     /

Código da Concessionária Executiva:

Carimbo e Assinatura do Técnico Autorizado da Executora

# SUBSTITUIÇÃO DO VELOCÍMETRO

Utilize o campo abaixo para registrar a substituição do velocímetro e informar a quilometragem real da motocicleta.

**KM ATUAL**



O.S N°: \_\_\_\_\_

Indicação Real do Odômetro: \_\_\_\_\_

Data da Substituição:     /     /

**KM ATUAL**



O.S N°: \_\_\_\_\_

Indicação Real do Odômetro: \_\_\_\_\_

Data da Substituição:     /     /

# CONTRATO DE GARANTIA

## **TERMOS DE GARANTIA:**

### **Obrigações do Proprietário**

Para obter o serviço de garantia, encaminhe sua motocicleta às suas custas dentro do período da Garantia Limitada da motocicleta a uma concessionária de motocicletas Bajaj. O revendedor autorizado Bajaj deve ser capaz de fornecer serviço de garantia durante o horário comercial normal, dependendo da carga de trabalho do departamento de serviço do revendedor autorizado, da disponibilidade das peças necessárias e desde que não sejam excluídas pelas observações abaixo:

**A)** Para qualquer reclamação ou serviço sob a garantia,

é necessário apresentar o Manual do Proprietário/ Certificado de Garantia.

**B)** A Bajaj realiza a manutenção da motocicleta, sob a garantia, através de suas concessionárias de motocicletas Bajaj em território nacional, estando sujeita à verificação para análise do componente defeituoso pelo Departamento de Serviços Pós-Venda da Bajaj.

**C)** Caso seja constatada a deficiência de material ou fabricação, o serviço será realizado gratuitamente, exceto para custos de transporte, peças e materiais não cobertos pela garantia, como óleo e filtro de óleo.

**D)** A Bajaj tem exclusividade nos pareceres e não autoriza outra pessoa ou entidade a ser responsável ou julgar qualquer defeito apresentado durante a vigência da garantia.

**E)** A substituição ou reparo, em qualquer hipótese, será da peça defeituosa e demais peças estritamente necessárias. Sob nenhuma circunstância haverá a substituição de conjuntos e subconjuntos, nem da motocicleta.

**F)** Ao solicitar a garantia, a motocicleta deve ser apresentada à concessionária e nunca a peça defeituosa separadamente.

**G)** A Bajaj somente concederá

a garantia se os serviços periódicos estipulados na Tabela de Manutenção forem executados, mediante apresentação deste certificado com as tabelas correspondentes aos serviços de manutenção já devidamente preenchidos e assinados pela concessionária de motocicletas Bajaj em território nacional, que estiver realizando os serviços.

**H)** As peças substituídas sob garantia são de propriedade da Bajaj.

**I)** A Bajaj não se responsabiliza por lucros cessantes ou despesas decorrentes do momento em que a motocicleta fica imobilizada para a execução de qualquer serviço de manutenção.

**J)** A garantia da bateria será

válida por 09 meses sem limite de quilometragem, a partir da data de entrega da motocicleta ao cliente.

### **Responsabilidade do Proprietário**

**A)** Realizar as inspeções e manutenções recomendadas de acordo com as especificações descritas neste manual.

**B)** Notificar imediatamente a concessionária de motocicletas Bajaj após encontrar quaisquer irregularidades.

**C)** Apresentar o Certificado de Garantia (parte integrante deste manual) ao solicitar reparos.

**D)** As despesas com mão de obra para o 1º serviço de manutenção serão gratuitas se realizadas dentro do período previsto. Componentes de desgaste natural, fluidos de freio, óleo, líquido de

arrefecimento e itens de manutenção em geral, são de responsabilidade do proprietário.

### **1. ITENS NÃO COBERTOS PELA GARANTIA**

**Manutenção:** As despesas relacionadas com a substituição dos itens de manutenção serão custeadas pelo proprietário.

Componentes ou produtos que são substituídos em serviços periódicos de manutenção são considerados itens de manutenção. Abaixo estão alguns exemplos:

**A)** Calços de ajuste para válvulas, juntas, gaxetas, vedações, anéis de vedação e velas de ignição.

**B)** Custos de filtros, lubrificantes, combustíveis e materiais para testes serão por conta do proprietário.

# CONTRATO DE GARANTIA

## **Desgaste normal:**

Os componentes que sofrem desgaste normal devido ao uso devem ser substituídos periodicamente, de acordo com a Tabela de Manutenção ou de acordo com a avaliação das concessionárias de motocicletas Bajaj.

Esses componentes são cobertos pela Garantia legal de 90 (noventa) dias para problemas decorrentes de defeitos de peças, de fabricação ou de montagem. Após esse período, todas as despesas são de responsabilidade do proprietário. Abaixo estão alguns exemplos:

**A)** Desgaste natural de peças e conjuntos resultantes do

uso da motocicleta, tais como pneus, câmaras de ar, lâmpadas, corrente de transmissão, pinhão, rodas dentadas, componentes do sistema de freio (discos, cabos, pastilhas e cubos de roda), amortecedores e cabos em geral.

**B)** Desgaste, superaquecimento ou sobrecarga no sistema de embreagem.

**C)** Descoloração ou alteração na tonalidade das superfícies (por exemplo, escapamento, tampas do motor, discos de freio e cubo de roda).

**D)** Oxidação/corrosão por uso, maresia, exposição a ambientes corrosivos, lavagem incorreta ou com

produtos agressivos.

**E)** Descoloração ou alteração na tonalidade das peças plásticas.

**F)** Ocorrências que não afetem a segurança ou o funcionamento normal do motocicleta, de acordo com a Bajaj (por exemplo, sinais de vazamento de óleo, ligeiras tendências direcionais e ruído mecânico).

**G)** Danos de qualquer tipo resultantes do uso indevido da motocicleta (por exemplo, excesso de peso, impacto contra buracos, etc.).

**H)** Danos causados pelo uso de combustíveis ou lubrificantes não especificados ou de baixa qualidade.

**I)** Danos causados por limpeza inadequada e por produtos ou procedimentos de armazenamento (origem química ou mecânica).  
**J)** Serviços de ajuste e limpeza, não incluídos na revisão gratuita, são por conta do proprietário.  
**K)** Defeitos e/ou danos gerais causados por inatividade prolongada (por exemplo, bateria descarregada, pneus deformados ou rachados, etc.).  
**L)** Rachaduras ou manchas causadas por ação externa de lavagem e/ou manuseio.  
**M)** Danos ao motor causados pela entrada de água durante a condução em áreas inundadas.  
**N)** Danos gerais causados pelo não cumprimento das instruções de uso, condução e manutenção descritas no

Manual do Proprietário.  
**O)** Danos no sistema elétrico decorrentes do uso de acessórios não originais (alarmes, rastreadores, farol auxiliar, lâmpadas de xenônio) ou de assistência externa para partida.  
**P)** Desgaste normal devido ao uso (assento, manoplas, tanque de combustível, carenagens, etc.).

**Outras exclusões da garantia:**

**A)** Falhas nos sistemas de controle de emissões e combustível causadas por alterações, acidentes, uso indevido ou uso de aditivos não incorporados ao combustível, além do uso de combustível com especificação em desacordo com o estabelecido pela ANP (Agência Nacional do

Petróleo) para uso automotivo, incluindo contaminação ou adulteração.

**B)** Falhas ou danos devido ao uso de lubrificantes, combustíveis, fluidos ou gases não especificados neste manual.

**C)** Pneus: impactos em obstáculos, furos, guias ou buracos podem causar cortes e rupturas dos cordões internos do pneu ou das paredes laterais, tornando-o inutilizável. Os primeiros sintomas dessas falhas são: esvaziamento imediato, estouro ou aparecimento de bolhas nos pneus. Estas avarias não são causadas por defeitos, portanto não são cobertas pela garantia. Mesmo quando os pneus, dentro de sua vida útil, são mantidos na pressão correta

# CONTRATO DE GARANTIA

e alinhados/balanceados corretamente, eles produzem um ruído característico durante a pilotagem, que é considerado absolutamente normal.

**D)** Balanceamento e alinhamento de rodas e pneus, se não for necessário como parte de um reparo em garantia.

**E)** Recarga de bateria.

**F)** Danos causados por pedras, granizo e lascas, entre outros da mesma natureza.

**G)** Danos causados por condições ambientais, fenômenos da natureza e/ou produtos não recomendados.

**H)** Perdas ou despesas decorrentes de: custos com

transporte, hospedagem, alimentação, hospitalis e atrasos, entre outros da mesma natureza.

**I)** Substituição de peças por desgaste e ataque por oficinas/técnicos externos.

## 2.RESCISÃO DA GARANTIA

**A Bajaj cancelará a garantia se:**

**A)** O prazo legal já tiver expirado.

**B)** Não forem seguidas as recomendações descritas nos manuais e/ou Contrato de Garantia.

**C)** Ocorrer adulteração do odômetro (quilometragem).

**D)** A motocicleta for utilizada de formas além da capacidade estabelecida, como excesso de passageiros,

carga e reboque.

**E)** Ocorrerem reivindicações relacionadas a problemas causados por fenômenos naturais e/ou agente externo, tais como incêndios, imersão total ou parcial, acidentes, roubos, etc.

**F)** Os reparos ou revisões forem realizados fora das concessionárias de motocicletas Bajaj no território nacional.

**G)** Qualquer das revisões não for realizada no prazo estipulado; com tolerância de 900 km a 1.100 km e 1 dia útil para a revisão de 1.000 km e de 4.500 km a 5.000 km e 1 dia útil para a revisão de 5.000 km. Com base nesta revisão, a tolerância será de

500 km a mais ou a menos e 1 dia útil.

**H)** Se for constatado o uso imprevisto da motocicleta, como em competições de qualquer natureza.

**I)** Forem feitas quaisquer alterações nas características da motocicleta que não estejam previstas ou autorizadas pelo fabricante.

**J)** For verificada a utilização ou adaptação de peças ou acessórios não originais que afetem a qualidade e segurança da motocicleta.

**K)** O item reivindicado apresentar mau funcionamento.

**L)** O item reivindicado for removido e/ou desmontado fora de uma concessionária de motocicletas Bajaj no território nacional. A Bajaj Brasil reserva-se o direito

de alterar os termos desta garantia, bem como seus produtos, a qualquer momento.

#### **GARANTIA:**

A garantia Bajaj é concedida por um período de 3 anos sem limite de quilometragem a partir da data de entrega da motocicleta ao cliente, nas seguintes condições:

- 1)** Todas as revisões periódicas devem ser realizadas apenas em uma concessionária Bajaj no Território Nacional.
- 2)** Acessórios não originais não devem ser instalados.
- 3)** Alterações não previstas ou não autorizadas pelo fabricante nas características da motocicleta não devem ser realizadas.



## **ATENÇÃO**

**Os itens abaixo não são cobertos pela garantia da Bajaj:**

- Peças de desgaste natural, tais como vela de ignição, pneus, câmaras de ar, lâmpadas, corrente de transmissão, pinhão, coroa, sapatas de freio, sistema de embreagem, juntas, guarnições, retentores, anéis de vedação e cabos em geral; descoloração, manchas e alterações nas superfícies pintadas ou cromadas (exemplo: escapamento);
- Corrosão do produto.

# LIMPEZA E CONSERVAÇÃO

Sempre reserve um tempo antes e depois de usar sua motocicleta. Para mantê-la protegida e em bom estado, é essencial realizar a manutenção adequada. A inspeção pré-uso e os cuidados diários, como limpeza e conservação, são tão importantes quanto as revisões periódicas realizadas nas concessionárias Bajaj.

Você mesmo pode cuidar da limpeza e manutenção básica da sua moto. No final deste manual, apresentamos orientações sobre lavagem, preservação e um cronograma de manutenção para motocicletas que

permanecem sem uso por longos períodos.

Se tiver dúvidas ou precisar de serviços especializados, recomendamos procurar uma concessionária Bajaj. Nossos técnicos são qualificados e treinados diretamente na fábrica, conhecem sua motocicleta em detalhes e estão sempre prontos para ajudá-lo.

## ATENÇÃO



- Nunca utilize equipamentos de alta pressão para lavar a motocicleta.
- Recomendamos enxaguar com um jato de água em formato de leque aberto, em baixa pressão, mantendo uma distância mínima de 1,2 m.
- O uso de materiais de limpeza inadequados pode danificar a motocicleta.
- Utilize apenas água e shampoo automotivo neutro para a lavagem.

- Nunca utilize solventes químicos ou produtos de limpeza abrasivos.
- Não use palha de aço para limpar os raios e/ou rodas.
- Lave a motocicleta com movimentos circulares, utilizando um pano macio.
- Seque a motocicleta com um pano diferente do usado na lavagem.
- Siga rigorosamente as recomendações de limpeza e armazenamento descritas neste manual.

### **ARMAZENAMENTO SEM USO**

- Drene o tanque de combustível e pulverize seu interior com spray de óleo anticorrosivo.

- Retire a bateria, armazene-a em local protegido e carregue-a uma vez por mês.

## **ATENÇÃO**

Siga rigorosamente as recomendações relativas à limpeza e armazenamento descritas no manual.



### **OXIDAÇÃO**

A oxidação é uma das principais consequências da conservação inadequada da motocicleta. Diferente de outros veículos, a motocicleta possui chassi e partes expostas, tornando-se mais suscetível à ferrugem. Isso ocorre devido ao contato

constante dos componentes metálicos com o oxigênio, água e substâncias salinas, o que acelera o processo de corrosão. Para evitar esse problema, recomenda-se:

- Lavagem regular da motocicleta.
- Secagem completa após a limpeza.
- Aplicação de produtos antioxidantes quando necessário.

É importante lembrar que desgaste natural e corrosão não são cobertos pela garantia. No manual, você encontrará mais informações para evitar a oxidação da sua motocicleta.

# LIMPEZA E CONSERVAÇÃO

## ATENÇÃO

Lave sua motocicleta imediatamente após rodar em regiões costeiras, em contato com água da chuva ou após atravessar córregos e inundações. Isso ajudará a evitar oxidação e danos aos componentes metálicos.

Para a limpeza, utilize apenas água em baixa pressão. Não utilize palha de aço ou produtos abrasivos para limpar os raios e/ou rodas, pois isso pode danificar a pintura e acelerar o processo de corrosão.



### NÍVEL DE ÓLEO DO MOTOR

Verifique diariamente o nível de óleo antes de pilotar e complete, se necessário.

### GASOLINA ADULTERADA

O uso de combustível de baixa qualidade ou adulterado pode:

- Reduzir o desempenho da motocicleta.
- Aumentar o consumo de combustível e óleo.
- Diminuir a vida útil do motor, podendo até travá-lo em casos extremos.
- Defeitos decorrentes do uso de combustível inadequado não são cobertos pela garantia.

### RUÍDO

Sua motocicleta é equipada com

um motor a gasolina e está em conformidade com a legislação vigente sobre controle de poluição sonora para veículos automotores.

Durante o processo de fabricação do motor, diversas peças móveis são utilizadas. O mecanismo segue rigorosamente as normas de engenharia e controle de qualidade da fábrica, garantindo precisão nas tolerâncias de fabricação.

Devido a variações nessas tolerâncias, alguns motores podem apresentar ruídos característicos diferentes, mesmo em motocicletas da mesma cilindrada. Essas variações sonoras são geralmente mais perceptíveis

com a mudança térmica do motor e são consideradas normais.

## ATENÇÃO

Não remova nenhum fixador e utilize apenas peças originais Bajaj para evitar ruídos indesejáveis.

### VIBRAÇÕES

O motor desta motocicleta funciona a gasolina, característica dos motores automotivos de combustão interna. Dessa forma, possui diversos componentes com movimentos alternados, sincronizados com o eixo do motor. Durante a operação, é normal surgirem vibrações e ruídos caracterís-

ticos desse tipo de motor.

As vibrações são transmitidas por toda a motocicleta e podem ser amplificadas dependendo da geometria de cada componente, como guidão, para-lama traseiro e tanque de combustível, entre outros. Elas também podem ocorrer ao rodar em pistas irregulares ou devido ao efeito aerodinâmico, causado pelo impacto do ar nos componentes ou no piloto.

Essas vibrações não são consideradas anomalias, mas sim uma característica comum a qualquer veículo motorizado e, portanto, não são cobertas pela garantia.

Durante o uso, as vibrações descritas podem causar o

afrouxamento de parafusos e outros componentes.

Portanto, siga rigorosamente a tabela de manutenção e utilize apenas peças genuínas da Bajaj.

## ATENÇÃO

Verifique constantemente o estado de todos os fixadores ao utilizar a motocicleta em superfícies irregulares, evitando assim vibrações indesejáveis.

# LIMPEZA E CONSERVAÇÃO

## **GÁS DE ESCAPE**

As motocicletas produzidas pela Bajaj do Brasil estão em total conformidade com o PROMOT, garantindo baixos níveis de emissão de poluentes devido à qualidade do projeto e do processo produtivo. No entanto, os gases resultantes da combustão do motor possuem um odor característico.

Como o condutor e o passageiro estão completamente expostos às condições ambientais, essa situação, embora possa ser incômoda, não caracteriza um problema do produto. Além disso, o odor pode ser intensificado por diversos fatores, como:

- Condições climáticas (temperatura, umidade do ar, vento, etc.);
- Posicionamento da saída de escape (próximo ou distante do usuário);
- Qualidade do combustível utilizado;
- Modo de uso (condução na cidade ou estrada, em baixa ou alta velocidade).

## **ARMAZENAMENTO PROLONGADO (SEM USO)**

Se a motocicleta permanecer parada por mais de 15 dias, é essencial seguir um processo de manutenção preventiva para evitar oxidação e outros danos. Isso também reduz riscos de incêndio.

Passos para armazenamento seguro:

- Limpeza completa da motocicleta.
- Esvaziamento do tanque de combustível.

Proteção do motor:

- Remova a vela de ignição.
- Aplique algumas gotas de óleo dentro do cilindro.
- Acione o motor lentamente algumas vezes para revestir a parede do cilindro com óleo.
- Reinstale a vela de ignição.

Levantamento do veículo:

- Coloque a motocicleta sobre um suporte para que ambas as rodas fiquem suspensas.

Proteção contra ferrugem:

- Pulverize óleo nas superfícies metálicas não pintadas.

- Evite que óleo entre em contato com peças de borracha ou pastilhas de freio.

Armazenamento seguro:

- Cubra a motocicleta em local bem ventilado, longe de chamas e faíscas.

- Aumente a pressão dos pneus em 10% para evitar deformações.

Cuidados com os freios:

- Não aplique óleo nos discos de freio.

Se houver ferrugem nos discos, ela desaparecerá automaticamente nas primeiras frenagens. Não tente removê-la com água e sabão.

### **CUIDADOS COM A BATERIA**

Antes do armazenamento:

Retire a bateria e guarde-a sobre uma superfície de madeira, em um local ventilado.

Antes de voltar a usar:

Recarregue a bateria em um Centro de Serviço Autorizado Bajaj.

Aplique vaselina nos terminais para protegê-los.

### **ANTES DE VOLTAR A RODAR COM A MOTOCICLETA:**

- Limpe a motocicleta.
- Certifique-se de que a vela de ignição está corretamente instalada.
- Complete o tanque de combustível.
- Troque o óleo do motor.
- Verifique todos os itens listados na seção "Verificações Diárias de Segurança" do manual.
- Ajuste a pressão correta dos pneus.



## **ATENÇÃO**

Todas as informações, ilustrações e especificações deste manual são baseadas nos dados mais recentes disponíveis no momento da impressão.

A Bajaj do Brasil reserva-se o direito de realizar alterações nas características da motocicleta sem aviso prévio, sem qualquer obrigação de atualização retroativa. Nenhuma parte desta publicação pode ser reproduzida sem autorização por escrito.



# PRESERVAÇÃO DO MEIO AMBIENTE

Para proteger e garantir uma relação harmoniosa entre sua motocicleta e o meio ambiente, efetue todos os serviços de manutenção nos intervalos especificados no Programa de Manutenção Preventiva e siga as instruções descritas abaixo:

1. Manutenção preventiva: preserva e valoriza o produto, além de trazer benefícios ao meio ambiente;
2. Óleo do motor: descarte-o corretamente. Não jogue o óleo ou filtro usado no lixo doméstico, esgoto ou terra;
3. Baterias usadas: devem ser levadas a uma oficina autorizada Bajaj ou a uma Distribuidora do fabricante da bateria, pois a solução ácida e o chumbo nela contidos podem contaminar o solo e as águas, bem como causar riscos à saúde se for descartada incorretamente;
4. Pneus usados: não guarde os pneus usados em locais abertos, nem os queime. Encaminhe-os para a reciclagem através dos distribuidores credenciados pelo fabricante de pneus;
5. Modificações: não realize

modificações, tais como: substituição do escapamento, alterações no sistema de injeção eletrônica ou qualquer outra modificação que vise alterar o desempenho do motor, pois, além de infringir o Novo Código Nacional de Trânsito, elas contribuem para o aumento da poluição sonora e do ar, bem como a perda total da Garantia da motocicleta.

Seguindo estas recomendações, você estará ajudando a preservar a natureza, em benefício de todos.

## NÍVEL DE RUÍDOS

Esta motocicleta está em conformidade com a legislação vigente de controle da poluição sonora para veículos automotores (Resolução nº 2 de 11/02/93 do Conselho Nacional do Meio Ambiente – CONAMA, complementada pela Resolução nº 268 de 19/09/2000). O limite máximo de ruído para fiscalização do veículo em circulação é 87,87 dB (A) a 4.500 rpm, medido a 0,5 m de distância do escapamento, conforme NBR-9714.

## CONTROLE DE POLUIÇÃO DO AR

Este veículo atende às exigências do Programa de Controle da Poluição do Ar por Motociclos e Veículos Similares – PROMOT. (Estabelecido pelas Resoluções nº 297 de 26/02/2002, nº 432 de 13/07/2011 e nº 456 de 29/04/2013 do Conselho Nacional do Meio Ambiente – CONAMA).

## NÍVEL DE EMISSÕES

Os níveis de emissões abaixo devem ser mantidos para assegurar que sua motocicleta atenda aos requisitos legais (Art.16 da Resolução CONAMA nº 297/02).

- Rotação de marcha lenta:  $1.400 \pm 150$  rpm (na temperatura normal de funcionamento).
- Concentração de monóxido de carbono (CO): 0,000% em volume (em marcha lenta).
- Concentração de hidrocarbonetos (HC): 6,53 ppm em volume (em marcha lenta).





PRODUZIDO NO  
POLO INDUSTRIAL  
DE MANAUS



PN: 80503-G51-001



## **BAJAJ DO BRASIL**

Av. do Turismo, 13.529 - Galpão 4 - Tarumã - Manaus - AM  
CEP: 69041-010 | E-mail: [sac@bajaj.com.br](mailto:sac@bajaj.com.br) | Tel.: 0800 591 8938  
[www.bajaj.com.br](http://www.bajaj.com.br)

PARA UMA RESPOSTA MAIS RÁPIDA, FORNEÇA SEU NÚMERO DE CONTATO, E-MAIL E DETALHES DO VEÍCULO.