



CATALOGO  
**ZANZARIERE**



[www.effezeta.it](http://www.effezeta.it)

CATALOGO ZANZARIERE 2026



# INDICE

- 06** Vision, Mission, Storia
- 08** Scegliere Effezeta
- 10** Identità, protezione, futuro
- 12** Non solo zanzariere
- 19** Guida alla consultazione
- 20** Sintesi delle caratteristiche

## LINEA PLISSETTATA

- 24** **Sincropliss**  
*Apertura sincronizzata controllata e ingombro ridotto*
- 28** **Colomba L**  
*Apertura controllata laterale e ingombro ridotto*
- 32** **Colomba V**  
*Apertura controllata verticale e ingombro ridotto*
- 36** **Colomba Sole Luna**  
*Uso combinato oscurante e zanzariera e ingombro ridotto*
- 40** **Plissè**  
*Laterale con guida mobile a scomparsa e apertura controllata per grandi dimensioni*

## LINEA AVVOLGENTE

- 46** **Aries**  
*Verticale a molla con spazzolino*
- 54** **Aries Sky moto**  
*Verticale con spazzolino motorizzata*
- 56** **Caries**  
*Verticale a molla-catena con spazzolino*
- 59** **Laries**  
*Laterale a molla con spazzolino*
- 66** **Ara**  
*Verticale a molla con bottoni anti-vento*
- 70** **Tara Press Up**  
*Verticale a molla con bottoni anti-vento ed apertura Press Up*
- 72** **Leo**  
*Verticale a catena con bottoni anti-vento*
- 76** **Idra**  
*Laterale a molla con bottoni anti-vento*
- 80** **Piuma® V**  
*Verticale a molla telescopica con sistema anti-raffica e sistema anti-intrusione*
- 84** **Piuma® C**  
*Verticale a catena telescopica con sistema anti-raffica e sistema anti-intrusione*
- 88** **Atipika**  
*Verticale a molla telescopica con sistema anti-raffica e sistema anti-intrusione*

## LINEA AVVOLGENTE

- 90** **Laries Pro**  
*Laterale a molla con spazzolino e guida mobile a scomparsa*
- 93** **Mega®**  
*Laterale anti-vento con guida mobile a scomparsa*
- 95** **Mega® G**  
*Laterale anti-vento con guida mobile a scomparsa e gancio registrabile*
- 97** **Mega® PRO**  
*Laterale con guida mobile a scomparsa e scorrimento a filo*
- 99** **Proxima**  
*Laterale con guida mobile a scomparsa e installazione a pressione*

## LINEA ZIP

- 104** **Oltre® V**  
*Verticale con zip anti-vento per grandi dimensioni*
- 108** **Oltre® V Plus**  
*Verticale con zip anti-vento per grandi dimensioni con fondale a scomparsa*
- 110** **Oltre® L**  
*Laterale con zip anti-vento per grandi dimensioni*

## LINEA INCASSO

---

- 116 Kit da incasso**  
*Sistemi da incasso*
- 120 Proxima incasso**  
*Sistemi da incasso per Proxima*
- 122 Mega® Incasso**  
*Sistemi da incasso per Mega®*
- 124 Colomba / Sincropliss Incasso**  
*Sistemi da incasso per Colomba e Sincropliss*
- 126 Plissè Incasso**  
*Sistemi da incasso per Plissè*
- 128 Apus**  
*Verticale a molla con spazzolino e kit da incasso*
- 137 Lapus**  
*Laterale a molla con spazzolino e kit da incasso*
- 144 Lince V**  
*Verticale a molla con bottoni anti-vento e kit da incasso*
- 152 Lince C**  
*Verticale a catena con bottoni anti-vento e kit da incasso*
- 159 Lince L**  
*Laterale a molla con bottoni anti-vento e kit da incasso*

## LINEA INCASSO

---

- 166 Piuma® V Incasso**  
*Verticale a molla telescopica con sistema anti-raffica, sistema anti-intrusione e kit da incasso*
- 173 Moon**  
*Verticale a molla con bottoni anti-vento da incasso*
- 177 Perseo**  
*Verticale a catena con bottoni anti-vento da incasso*
- 180 Aquila**  
*Laterale a molla con bottoni anti-vento da incasso*
- 183 Oltre® V incasso**  
*Oltre® V da incasso*
- 186 Oltre® V Plus incasso**  
*Oltre® V Plus da incasso*

## LINEA PANNELLI

---

- 190 Sagittario**  
*Pannello fisso*
- 194 Freccia**  
*Pannelli saliscendi*
- 196 Freccia Slide**  
*Pannelli scorrevoli*
- 198 Capricorno**  
*Porta battente*

## CONTENUTI EXTRA

---

- 204** Gamma colori
- 208** Gamma reti e tessuti
- 210** Profili di fissaggio e tubolari
- 212** Rilevare le misure
- 213** Glossario
- 214** Strumenti espositivi
- 216** Garanzia, qualità, sicurezza
- 221** Condizioni generali di vendita
- Sedi e contatti**



# *Vision*

# *Mission*

# *Storia*

***Con oltre 25 anni di passione e esperienza, offriamo soluzioni di design per proteggere i tuoi spazi da insetti, sole, calore e polline, migliorando ogni giorno la qualità della tua vita e il benessere della tua casa.***

***Effezeta trasforma ogni ambiente in un luogo di comfort e serenità.***

Il nostro viaggio è iniziato nel 1999 a Sant'Angelo d'Alife, un piccolo borgo della provincia di Caserta, che ha visto un modesto laboratorio artigianale trasformarsi in una realtà industriale attiva sul territorio nazionale e internazionale, dove la qualità e l'eccellenza del nostro Made In Italy sono riconosciuti e apprezzati ogni giorno.

La nostra vision è sempre stata chiara: migliorare la qualità della vita e il benessere delle persone, progettando soluzioni innovative che anticipano e rispondono alle sfide di oggi e di domani.

In più di 25 anni di attività, abbiamo costruito e consolidato relazioni durature con numerosi clienti e partner, crescendo insieme a loro. La fiducia reciproca è stata essenziale in questo percorso ed è tutt'oggi una forte spinta a guardare al futuro con ottimismo, entusiasmo e determinazione, con l'obiettivo costante di elevare la qualità dei nostri prodotti e dei nostri servizi.

Con sincero ringraziamento per averci accompagnato fino a qui, ci auguriamo di poter proseguire insieme, verso nuovi e ambiziosi traguardi.

# Scegliere Effezeta

Preventivi gratuiti



Prodotti testati a uno a uno



Tecnologia all'avanguardia



Servizio di riparazioni



Assistenza al cliente



Tempi di consegna brevi



Soluzioni su misura



Rete commerciale diffusa



*Effezeta è conforme agli standard UNI EN ISO 9001:2015, un riconoscimento che attesta il nostro impegno nella gestione della qualità e nella continua ottimizzazione dei processi aziendali. Siamo dediti a garantire prodotti e servizi che soddisfano le esigenze dei nostri clienti, mantenendo elevati standard di efficienza e affidabilità.*

*Tutti i nostri prodotti hanno il Marchio di Conformità Europea (CE) che garantisce al consumatore la conformità del prodotto alle disposizioni della Comunità Europea su tutta la fase del ciclo produttivo.*

*Istituto Giordano è un Ente Tecnico all'avanguardia nel testing di Prodotto, Certificazione, Ricerca e Progettazione che si occupa della certificazione dei nostri prodotti.*

*LegnoLegno è il consorzio nazionale dei serramentisti. Essere associati significa far parte di una grande filiera di aziende nel settore del serramento.*

Member of CISQ Federation



CERTIFIED MANAGEMENT SYSTEM

ISO 9001

CE

ISTITUTO  
GIORDANO

ASSOCIATO  
LEGNOLEGNO



## MADE IN ITALY

Il nostro Made in Italy, apprezzato in modo particolare dai clienti internazionali, è sinonimo di garanzia e qualità.



## RICERCA E INNOVAZIONE

Consulenti specializzati operano una intensa attività di sperimentazione e ricerca per offrire soluzioni innovative e rispondere alle sfide del domani.



## RETE COMMERCIALE DIFFUSA

6 siti produttivi in Campania  
2 siti produttivi in Lombardia  
Agenti commerciali su tutto il territorio nazionale.



## KNOW-HOW E FORMAZIONE CONTINUA

Mettiamo in campo un team di lavoro giovane, altamente qualificato, dinamico e al passo con i tempi in ogni dipartimento aziendale.



## INTERNAZIONALITÀ

L'azienda da anni ha consolidato la propria presenza a livello internazionale attraverso lo sviluppo di relazioni commerciali, in particolare in Europa, Africa e Asia.



## RESPONSABILITÀ SOCIALE

Perseguiamo la vision di migliorare la qualità della vita delle persone, non solo nei nostri prodotti, ma anche attraverso l'impegno in azioni di responsabilità sociale che abbiano un impatto per la comunità.



## SOSTENIBILITÀ

I nostri sono prodotti sostenibili. L'alluminio è una materia prima riciclabile al 100% e all'infinito. Nei nostri stabilimenti i macchinari sono elettrici e appoggiano su impianti fotovoltaici.



# *Identità Protezione Futuro*



***L'essenza di Efezeta come produttore leader di sistemi protettivi all'avanguardia viene tradotta in una forma che sintetizza l'idea di protezione.***

L'inclinazione verso destra vuole comunicare lo spirito dell'azienda, costantemente orientato verso il futuro e in continuo movimento. Questo dinamismo si riflette sia nella ricerca e sviluppo di nuovi prodotti, sia nell'approccio tecnologico e innovativo che permea tutti i settori dell'azienda.

Nella forma è simulata: sia un'ombra, come se il punto di vista fosse dall'esterno verso l'interno di un ambiente; sia una strada, un cammino, una direzione, come se il punto di vista fosse dall'interno di un ambiente verso l'esterno.

In questo modo si rappresenta graficamente l'effetto protettivo insito nei prodotti Efezeta e, allo stesso tempo, la tranquillità di guardare al futuro, consci di essere protetti.

Il naming, rappresentato con un font moderno, presenta alcuni tagli ripresi dalla forma stessa. Le linee così nette sono utili ad affermare la volontà aziendale di rimanere giovane, moderna e con carattere. Le sensazioni che Efezeta vuole offrire, suscitare e trasmettere sono sintetizzate nel payoff ufficiale "Vivi protetto. Vivi meglio".



 **effezeta**<sup>®</sup>  
VIVI PROTETTO. VIVI MEGLIO.

# Non solo zanzariere

*La zanzariera non è solo un sistema contro l'intrusione degli insetti, ma un prodotto di design che combina tecnologia, estetica e funzionalità. Scegliere di installare o sostituire una zanzariera vuol dire scegliere di migliorare il livello di benessere, salubrità e protezione degli ambienti.*

PROTEZIONE

TECNOLOGIA

LUCE

BENESSERE

ARIA

FUNZIONALITÀ

DESIGN

Effezeta propone soluzioni studiate e testate per rispondere alle domande del mercato e alle reali esigenze dei consumatori coniugando tecnologia ed esperienza, ricerca costante e qualità della materia prima, ampie possibilità di personalizzazione, sia nell'aspetto stilistico che nelle funzionalità e assistenza costante al cliente.

Ogni prodotto è pensato per offrire la massima funzionalità, abbinata a un'estetica raffinata, per migliorare la qualità della tua vita quotidiana con soluzioni durature e performanti.

All'interno della nostra offerta ci sono alcuni progetti particolarmente innovativi: le linee Top Product di Effezeta rappresentano l'eccellenza in ogni dettaglio, esprimendo alla perfezione i benefici che una zanzariera può offrire: design innovativo, tecnologia avanzata e una protezione senza compromessi.

Scegliere Effezeta permette inoltre di completare l'infisso con un'ampia varietà di sistemi di protezione, non solo per risolvere le problematiche legate ad intrusioni e fastidi provocati dagli insetti, ma anche per proteggere da calore e agenti atmosferici e per gestire al meglio aerazione, luce, privacy, sicurezza e isolamento termico.

Consulta le altre linee di prodotto su [www.effezeta.it](http://www.effezeta.it)

# PROXIMA

*Più evoluta.  
Più completa. Più tua.*

**Proxima nasce dall'ambizione di innovare la protezione domestica, unendo sicurezza, praticità e design moderno.**

**L'installazione è semplice e veloce grazie al fissaggio a pressione e alla guida superiore ribaltabile; la praticità quotidiana è innegabile con la guida inferiore calpestabile di soli 3 mm.**

**Ogni dettaglio è pensato per la massima funzionalità: la regolazione esterna della molla facilita l'uso e riduce la manutenzione, mentre il sistema anti-vento assicura resistenza nel tempo. La sua unicità sta nell'elevata adattabilità, capace di compensare fuori squadra fino a 2 cm in larghezza e altezza, rendendola una soluzione versatile e affidabile.**

# MEGA®

*Protegge di più.  
Resiste di più.*



**Mega protezione, Mega resistenza, Mega comfort: tutti i prodotti a marchio Mega sono tra i più avanzati e completi della categoria. Sono soluzioni innovative, caratterizzate dalle stesse qualità di resistenza, prestazioni superiori e un design moderno ed elegante: antiventò, facili da installare, senza barriere al passaggio, progettati per durare nel tempo e in continua evoluzione grazie al lavoro di ricerca costante.**

**Mega® ha vinto l'Oscar del Serramento 2021, Award italiano sul settore del serramento promosso da GuidaFinestra.it. È particolarmente indicata per grandi aperture, sicura e resistente grazie al sistema antiventò NO OUT. Disponibile anche nella variante Mega® G che permette di compensare anche eventuali fuorisquadro e nella variante Mega® PRO con l'innovativo sistema di scorrimento a filo.**



# PIUMA®

*C'è una sola Piuma  
che resiste al vento.*



Piuma® è la scelta ideale per chi cerca qualità, innovazione e affidabilità in ogni dettaglio. Tutte le zanzariere della linea Piuma® sono dotate di un esclusivo sistema brevettato anti-raffica e un sistema anti-intrusione su tutto il perimetro. Grazie a questa tecnologia avanzata, la rete delle zanzariere Piuma® si muove con estrema libertà, ma allo stesso tempo resta incredibilmente stabile e resistente alle sollecitazioni esterne, offrendo prestazioni superiori.

Ogni modello è full optional, con un azionamento sicuro e decelerato, un sistema telescopico e la possibilità di scegliere tra due varianti di azionamento (Press Up o catena) e due misure di cassonetto: (50 o 60 mm) per adattarla perfettamente alle tue esigenze.

# OLTRE®

*Oltre il possibile.  
Oltre ogni misura.*



**Oltre® è una linea di sistemi di protezione per grandi aperture con zip antivento.**

**Oltre® L è una zanzariera ad avvolgimento laterale di alta tecnologia che può raggiungere fino a 9 metri su due ante, riuscendo a coprire anche aperture angolari. È un prodotto unico: guide con zip superiore e inferiore; apertura controllata; profilo a pavimento calpestabile e carrabile di soli 12,5 mm.**

**Oltre® V è un sistema di protezione ad avvolgimento verticale particolarmente indicato per grandi vani, pergole o verande. Consente la scelta di: tipologia di schermatura (rete anti-insetto, tessuto oscurante o filtrante, telo Cristal); sistema di azionamento (argano o motore); modalità di installazione (in luce o incasso).**

# SINCROPLISS

*L'unica con movimento  
sincronizzato.*



Sincropliss è l'esclusiva zanzariera, studiata e progettata da Efezeta, con sistema di azionamento brevettato sincronizzato che permette di azionare entrambe le ante con un solo gesto: è sufficiente azionare una delle due ante per movimentarle entrambe simultaneamente.

Perfetta per vani di grandi dimensioni, in particolare per infissi con sistema scorrevole ad anta semifissa. Nel 2018 è stato uno dei prodotti finalisti dell'Innovation Prize all'evento R+T di Stoccarda.

Nome prodotto  
Descrizione sintetica  
prodotto

Immagine  
del prodotto  
nella sua versione  
di serie



Nome prodotto

Caratteristiche di serie:  
restano invariate per tutte  
le varianti del prodotto

Varianti disponibili  
Optional applicabili

Icone

Immagine del prodotto installato

Colorazioni alluminio e disponibilità  
Colori elementi plastici  
Reti e tessuti applicabili

Varianti di prodotto:  
immagini,  
descrizioni,  
dettagli  
utili: se una  
variante ha  
dei partico-  
lari optional  
dedicati, li  
troverai qui

Dettagli  
sugli  
optional  
applicabili

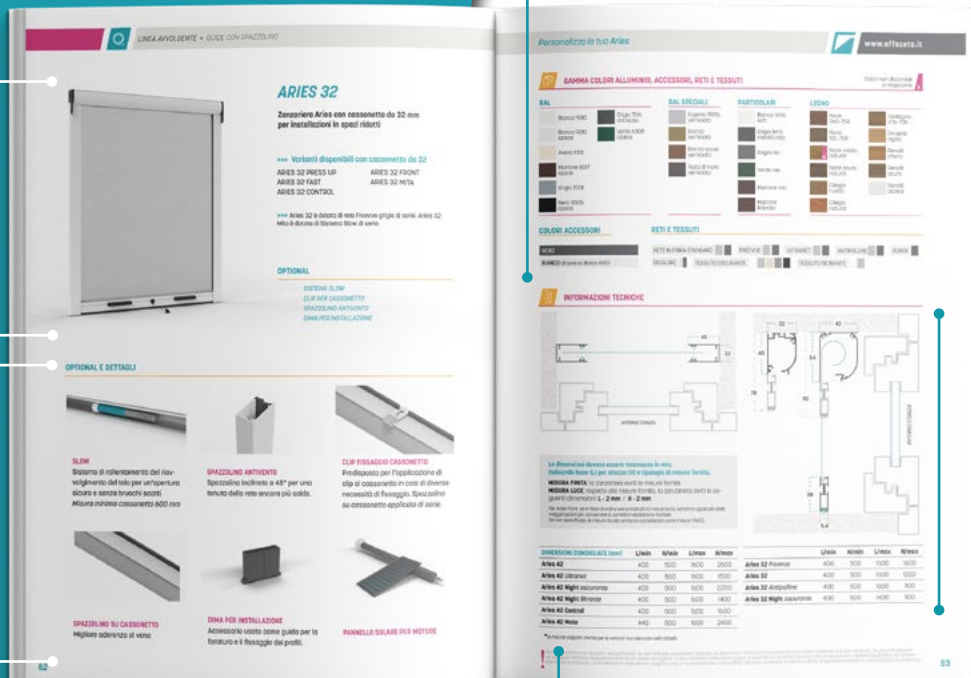

Informazioni tecniche  
utili in fase di ordine:  
ingombri, dimensioni  
consigliate,  
indicazioni su misure  
da fornire, note

Note



# Guida

*alla consultazione del catalogo per  
la scelta della zanzariera giusta*

Il nostro catalogo presenta diverse linee prodotto per ciascuna delle quali potresti trovare delle varianti e ulteriori optional applicabili ognuno dei quali ha una specifica funzione.

***Consultare il catalogo nel modo corretto  
ti permetterà di conoscere le caratteristiche  
dei diversi modelli e di individuare la soluzione  
più adatta alle tue esigenze.***

***Potrai così configurare il miglior prodotto  
per proteggere i tuoi spazi e garantirti  
il massimo comfort.***

Abbiamo preparato uno schema per rendere più diretta la lettura del catalogo e una tabella riepilogativa delle caratteristiche principali delle nostre zanzariere. Le icone che accompagnano descrizioni e immagini ti daranno una lettura più diretta e immediata delle informazioni.



*Ingombro massimo\* profili per  
zanzariere avvolgenti a rullo*



*Ingombro massimo\* profili per  
zanzariere plissettate e a pannello*



*Disponibilità di anta doppia*



*Più di due ante*



*Apertura verticale*



*Apertura laterale*



*Versione Night  
Oscurante o filtrante*



*Note utili*

\* l'ingombro indicato si riferisce all'ingombro dei profili in alluminio, senza considerare eventuali elementi accessori. I valori vengono riportati con arrotondamento per eccesso o per difetto.

# SINTESI CARATTERISTICHE

LINEA AWOLGENTE

	Orientamento	Ante multiple	Installazione a scomparsa	Consigliata per finestra	Consigliata per porta-finestra	Vano di grandi dimensioni	Laterale senza barriere	Night (oscurante-filtrante)	Compensazione fuori squadra	Apertura controllata	Apertura Press Up	Apertura Fast	Catena	Argano	Motore	Anti-cimice	Sistemi antivento	Fissaggio a pressione	Senza viti
Aries	V	-	-	■	-	-	-	■	-	-	-	-	-	-	-	-	-	-	-
Aries Fit	V	-	-	■	-	-	-	■	■	-	-	-	-	-	-	-	-	-	-
Aries Front	V	-	-	■	-	-	-	■	-	-	-	-	-	-	-	-	-	-	-
Aries Press Up	V	-	-	■	-	-	-	■	-	-	-	-	-	-	-	-	-	-	-
Aries Fast	V	-	-	■	-	-	-	■	-	-	-	-	-	-	-	-	-	-	-
Aries Sefl Block	V	-	-	■	-	-	-	■	-	-	-	-	-	-	-	-	-	-	■
Aries Control	V	-	-	■	-	-	-	■	-	■	-	-	-	-	-	-	-	-	-
Aries Moto	V	-	-	■	-	-	-	■	-	-	-	-	-	-	■	-	-	-	-
Laries	L	2	-	-	■	-	-	■	-	-	-	-	-	-	-	-	-	-	-
Laries Fit	L	2	-	-	■	-	-	■	■	-	-	-	-	-	-	-	-	-	-
Laries Control	L	2	-	-	■	-	-	■	-	■	-	-	-	-	-	-	-	-	-
Laries Moto	L	-	-	■	■	-	-	■	-	-	-	-	-	-	■	-	-	-	-
Caries	V	-	-	■	■	-	-	■	-	-	-	-	■	-	-	-	-	-	-
Ara	V	-	-	■	-	-	-	■	-	-	-	-	-	-	-	-	-	-	-
Tara	V	-	-	■	-	-	-	■	■	-	-	-	-	-	-	-	-	-	-
Fara	V	-	-	■	-	-	-	■	-	-	-	■	-	-	-	-	-	-	-
Tara Press Up	V	-	-	■	-	-	-	■	■	-	■	-	-	-	-	■	-	-	-
Idra	L	2	-	-	■	-	-	■	-	-	-	-	-	-	-	■	-	-	-
Tidra	L	2	-	■	■	-	-	■	■	-	-	-	-	-	-	-	-	-	-
Leo	V	-	-	■	■	-	-	■	-	-	-	-	■	-	-	-	-	-	-
Leo T	V	-	-	■	■	-	-	■	■	-	-	-	■	-	-	-	-	-	-
Piuma® V	V	-	-	■	-	-	-	■	■	-	■	-	-	-	-	■	■	-	-
Piuma® 60 V	V	-	-	■	■	-	-	■	■	-	■	-	-	-	-	■	■	-	-
Piuma® C	V	-	-	■	-	-	-	■	■	-	■	-	■	-	-	■	■	-	-
Piuma® 60 C	V	-	-	■	■	-	-	■	■	-	■	-	■	-	-	■	■	-	-
Laries Pro	L	2	-	-	■	-	■	■	-	■	-	-	-	-	-	-	-	-	-
Mega®	L	2	■	-	■	■	■	■	-	■	-	-	-	-	-	-	■	-	-
Mega® G	L	2	■	-	■	■	■	■	■	■	-	-	-	-	-	-	■	-	-
Mega® PRO	L	2	-	-	■	■	■	■	■	■	-	-	-	-	-	-	■	-	-
Proxima	L	2	■	-	■	■	■	■	■	■	-	-	-	-	-	-	■	■	-



	Orientamento	Ante multiple	Installazione a scomparsa	Consigliata per finestra	Consigliata per porta-finestra	Vano di grandi dimensioni	Laterale senza barriere	Night (oscurante-filtrante)	Compensazione fuori squadra	Apertura controllata	Apertura Press Up	Apertura Fast	Catena	Argano	Motore	Anti-cimice	Sistemi antiventio	Fissaggio a pressione	Senza viti	
LINEA PLISSETTATA	Sincropliss / Reverse	L	2	■	-	-	■	-	■	-	■	-	-	-	-	-	-	-	-	
	Colomba L / Reverse	L	2+	■	-	■	■	-	■	-	■	-	-	-	-	-	-	-	-	
	Colomba Sole Luna L	L	2	■	-	■	-	-	■	-	■	-	-	-	-	-	-	-	-	
	Colomba V	V	-	■	■	-	-	-	■	-	■	-	-	-	-	-	-	-	-	
	Colomba V Reverse	V	-	■	■	-	-	-	■	-	■	-	-	-	-	-	-	-	-	
	Colomba Sole Luna V	V	-	■	■	-	-	-	■	-	■	-	-	-	-	-	-	-	-	
ZIP	Plissè	L	2+	■	-	■	■	-	-	■	-	-	-	-	-	-	-	-	-	
	Oltre® V	V	-	■	■	■	■	-	■	-	-	-	-	■	■	-	■	-	-	
	Oltre® L	L	2	-	-	■	■	■	-	-	■	-	-	-	-	-	■	-	-	
LINEA INCASSO	Apus A	V	-	■	■	-	-	-	■	-	-	-	-	-	■	-	-	-	-	
	Apus A Fast	V	-	■	■	-	-	-	■	-	-	■	-	-	-	-	-	-	-	
	Apus A Press Up	V	-	■	■	-	-	-	■	-	■	-	-	-	-	-	-	-	-	
	Apus Full	V	-	■	■	-	-	-	■	-	■	■	-	-	■	-	-	-	-	
	Lapus A	L	2	■	-	■	-	-	■	-	-	-	-	-	-	-	-	-	-	
	Lapus Full	L	2	■	-	■	-	-	■	-	-	-	-	-	-	-	-	-	-	
	Lince V-A	V	-	■	■	-	-	-	■	-	-	-	-	-	-	-	-	-	-	
	Lince V-A Fast	V	-	■	■	-	-	-	■	-	-	■	-	-	-	-	-	-	-	
	Lince V-A Press Up	V	-	■	■	-	-	-	■	-	■	-	-	-	-	-	-	-	-	
	Lince V Full	V	-	■	■	-	-	-	■	-	■	■	-	-	-	-	-	-	-	
	Lince L-A	L	2	■	-	■	-	-	■	-	-	-	-	-	-	-	-	-	-	
	Lince L Full	L	2	■	-	■	-	-	■	-	-	-	-	-	-	-	-	-	-	
	Moon	V	-	■	■	-	-	-	■	-	-	-	-	-	-	-	-	-	-	
	Moon Fast	V	-	■	■	-	-	-	■	-	-	-	-	-	-	-	-	-	-	
	Moon Press Up	V	-	■	■	-	-	-	■	-	-	-	-	-	-	-	-	-	-	
	Perseo	V	-	■	■	■	-	-	■	-	-	-	-	■	-	-	-	-	-	
	Aquila	L	2	■	-	■	-	-	■	-	-	-	-	-	-	-	-	-	-	
	LINEA PANNELLI	Sagittario	-	-	-	■	-	-	-	-	-	-	-	-	-	-	-	-	-	■
		Freccia	V	-	-	■	-	-	-	■	■	-	-	-	-	-	-	-	-	-
		Freccia Slide	L	2+	-	■	■	-	-	■	■	-	-	-	-	-	-	-	-	-
Capricorno		-	2+	-	-	■	-	-	-	-	-	-	-	-	-	-	-	-	-	

# LINEA

# PLISSETTATA

## **24 Sincropliss**

*Apertura sincronizzata  
controllata e ingombro ridotto*

## **28 Colomba L**

*Apertura controllata laterale  
e ingombro ridotto*

## **32 Colomba V**

*Apertura controllata verticale  
e ingombro ridotto*

## **36 Colomba Sole Luna**

*Uso combinato oscurante e  
zanzariera e ingombro ridotto*

## **40 Plissè**

*Laterale con guida mobile a  
scomparsa e apertura controllata  
per grandi dimensioni*



# SINCROPLISS

Zanzariera plissettata a doppia anta con apertura centrale, sincronizzata, controllata e ingombro ridotto

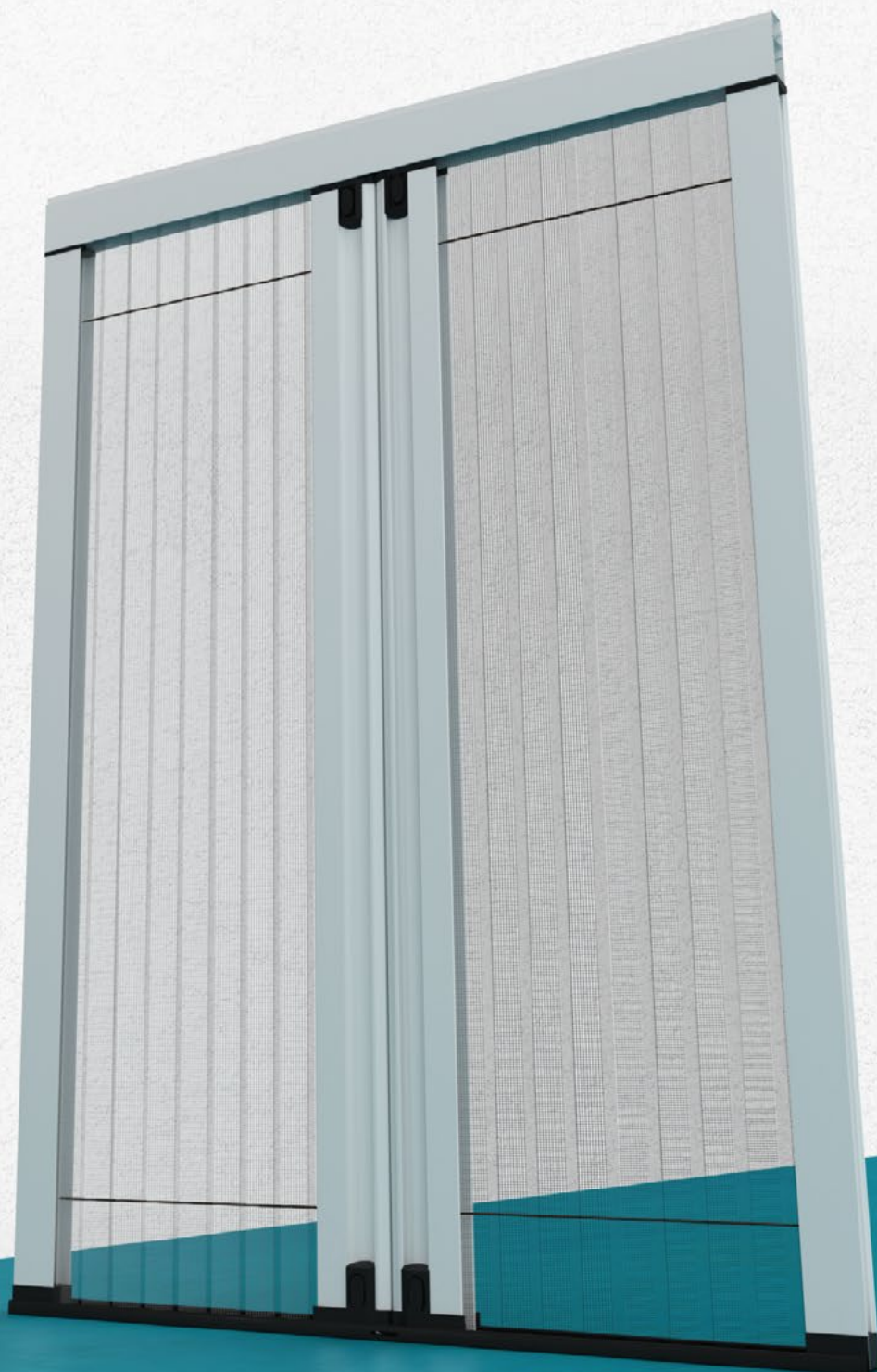



# SINCROPLISS



## CARATTERISTICHE DI SERIE

- Rete plissettata nera, piega 15 mm
- Apertura sincronizzata con un solo gesto
- Guida a terra con biadesivo e foro drenante
- Ingombro ridotto



**AZIONAMENTO**  
Controllato  
sincronizzato

**INSTALLAZIONE**  
In luce  
*Incasso compatibile*

**CONSIGLIATA PER**  
Grandi  
aperture

## VARIANTI

*SINCROPLISS REVERSE*

## OPTIONAL

*GUIDA SUPERIORE FISSA*



## >>> APERTURA SINCROPLISS

PRODOTTO FINALISTA  
Innovation Prize R+T



>>> Sistema brevettato di azionamento che consente di aprire/chiedere completamente la zanzariera con un solo gesto, movimentando quindi una sola delle due barra maniglia. Particolarmente adatta per grandi dimensioni, soprattutto per infissi con sistema scorrevole ad anta semifissa.



## SINCROPLISS REVERSE

Zanzariera plissettata con pacchetto rete centrale ad apertura reversibile, sincronizzata, controllata e ingombro ridotto

### AZIONAMENTO

Controllato  
sincronizzato

### INSTALLAZIONE

In luce  
*Incasso compatibile*

### CONSIGLIATA PER

Grandi  
aperture

### OPTIONAL

*GUIDA SUPERIORE FISSA*

### >>> APERTURA SINCRONIZZATA

Sistema brevettato di azionamento che consente di aprire/chiedere completamente la zanzariera con un solo gesto, movimentando quindi una sola delle due barra maniglia. Particolarmente adatta per grandi dimensioni, soprattutto per infissi con sistema scorrevole ad anta semifissa.

### >>> APERTURA SINCRONIZZATA



**GAMMA COLORI ALLUMINIO, ACCESSORI, RETI E TESSUTI**

Colori non disponibili a magazzino **X**

**RAL**

Bianco 9010	Grigio 7016 antracite
Bianco 9010 opaco	Verde 6005 opaco
Avorio 1013	
Marrone 8017 opaco	
Grigio 7001	
Nero 9005 opaco	

**RAL SPECIALI**

Argento 9006 verniciato
Bronzo verniciato
Bronzo scuro verniciato
Testa di moro verniciato

**PARTICOLARI**

Bianco 9010 soft
<b>X</b> Grigio ferro metallizzato
Grigio mix
Verde mix
Marrone mix
Marrone Ramato

**LEGNO**

Noce 360-70R	Castagno 378-70R
Noce 102-70R	Douglas rigato
<b>X</b> Noce medio natural	Renolit chiaro
Noce scuro natural	Renolit scuro
Ciliegio ruvido	Renolit bianco
Ciliegio natural	

**COLORI ACCESSORI**

<b>GRIGIO</b>
<b>NERO</b> (Di serie su Nero 9005 opaco)
<b>BIANCO</b> (Di serie su: Bianco 9010, Bianco 9010 opaco, Bianco 9010 soft, Renolit bianco)

**RETI E TESSUTI**

RETE PLISSETTATA	TESSUTO PLISSETTATO OSCURANTE
TESSUTO PLISSETTATO FILTRANTE	



**INFORMAZIONI TECNICHE**

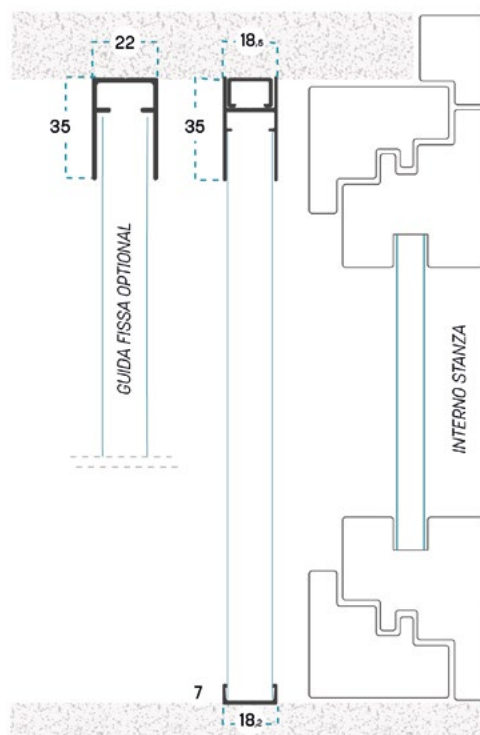
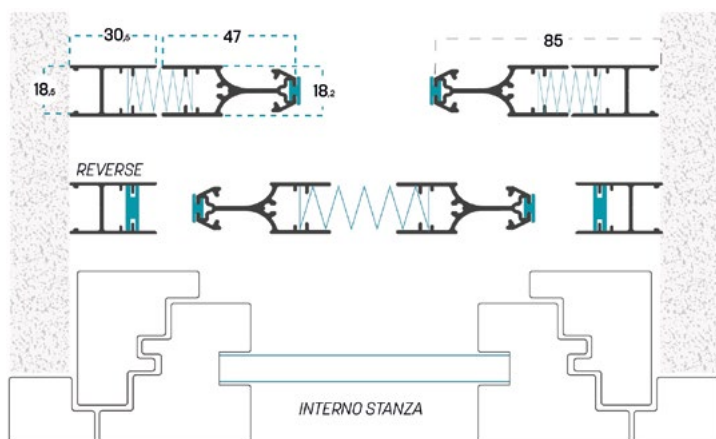

Le dimensioni devono essere trasmesse in mm, indicando base (L) per altezza (H) e tipologia di misura fornita.

**MISURA FINITA:** la zanzariera avrà le misure fornite

**MISURA LUCE:** rispetto alle misure fornite, la zanzariera avrà le seguenti dimensioni: **L - 2 mm / H - 2 mm**

Se non specificato, le misure fornite verranno considerate come misure FINITE.

DIMENSIONI CONSIGLIATE (mm)	L/min	H/min	L/max	H/max
<b>Sincropliss</b>	500	600	6000	3000
<b>Sincropliss Night oscurante /filtrante</b>	500	600	4000	2300
<b>Sincropliss Reverse</b>	500	600	3000	3000
<b>Sincropliss Reverse Night oscurante /filtrante</b>	500	600	2000	2300

**>>> LA ZANZARIERA VIENE FORNITA GIÀ REGISTRATA**

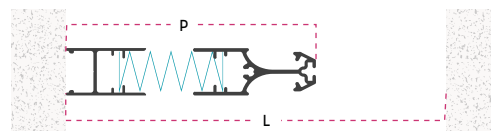

Misura pacchetto rete anta singola in base all'apertura (mm)

<b>L</b>	500	600	800	1000	1400	1500	1600	2000	2500	3000
<b>P</b>	80	85	88	90	95	100	102	105	125	150

Per la Sincropliss Reverse è necessario considerare + 47 mm per il pacchetto rete (P).

! Per realizzazioni con tessuti e reti particolari, se non indicate, consultare l'azienda. Le dimensioni minime non possono sempre essere abbinate a quelle massime. La garanzia decade se vengono richieste realizzazioni diverse da quelle consigliate. I colori riprodotti potrebbero essere suscettibili di variazioni dovute a lotti di produzione e fedeltà tipografica. Gli schemi tecnici sono indicativi, nell'indicazione delle misure vengono presi in considerazione i soli profili in alluminio. L'azienda si riserva il diritto di apportare modifiche senza obbligo di preavviso.

# COLOMBA L

Zanzariera plissettata ad apertura laterale controllata e ingombro ridotto

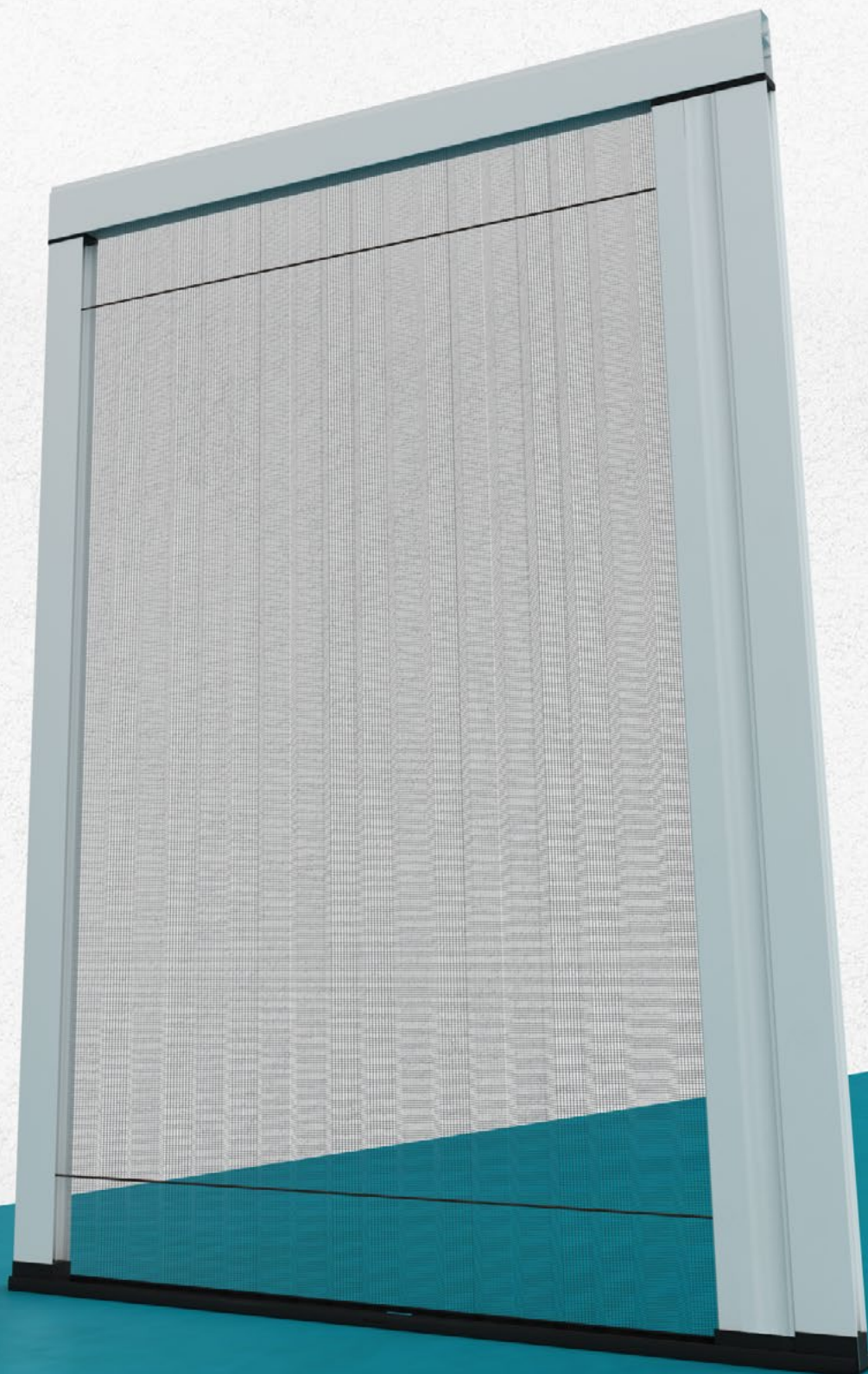

## COLOMBA L



### CARATTERISTICHE DI SERIE

- Rete plissettata nera, piega 15 mm
- Guida a terra con biadesivo e foro drenante
- Ingombro ridotto

#### AZIONAMENTO

Apertura  
controllata

#### INSTALLAZIONE

In luce  
*Incasso compatibile*

#### CONSIGLIATA PER

Grandi  
aperture

### VARIANTI

*COLOMBA L DOUBLE*

*COLOMBA REVERSE*

*COLOMBA MULTIREVERSE*

### OPTIONAL

*GUIDA SUPERIORE FISSA*

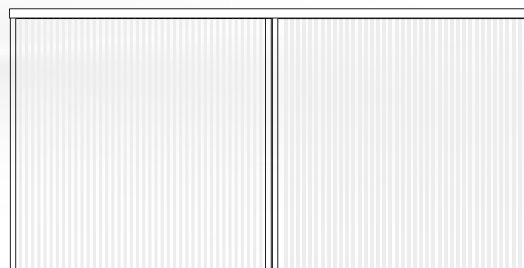

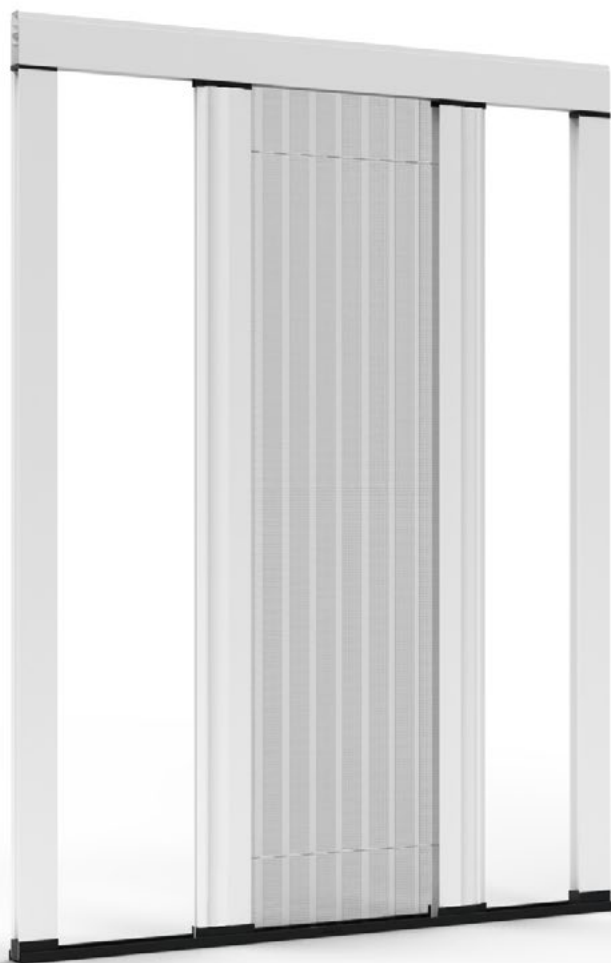

## COLOMBA L REVERSE

Zanzariera plissettata con pacchetto rete centrale ad apertura laterale reversibile, controllata e ingombro ridotto

### AZIONAMENTO

Apertura controllata

### INSTALLAZIONE

In luce  
*Incasso compatibile*

### CONSIGLIATA PER

Grandi aperture

### OPTIONAL

*GUIDA SUPERIORE FISSA*

### COLOMBA L REVERSE / COLOMBA MULTIREVERSE

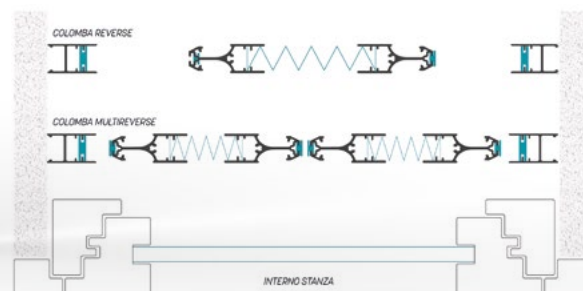

COLOMBA L DOUBLE

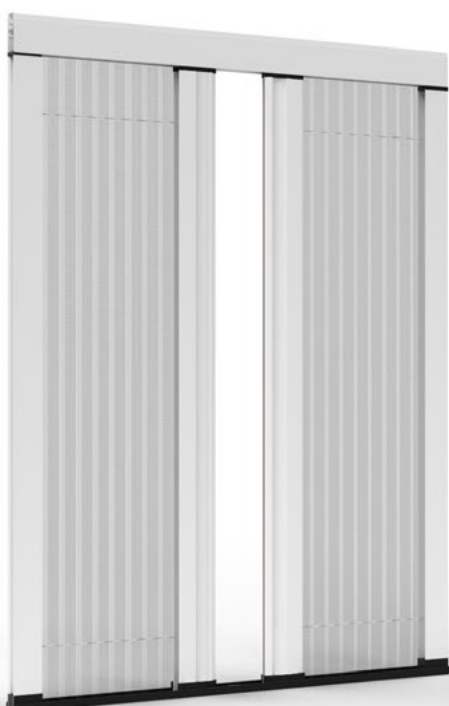

COLOMBA MULTIREVERSE

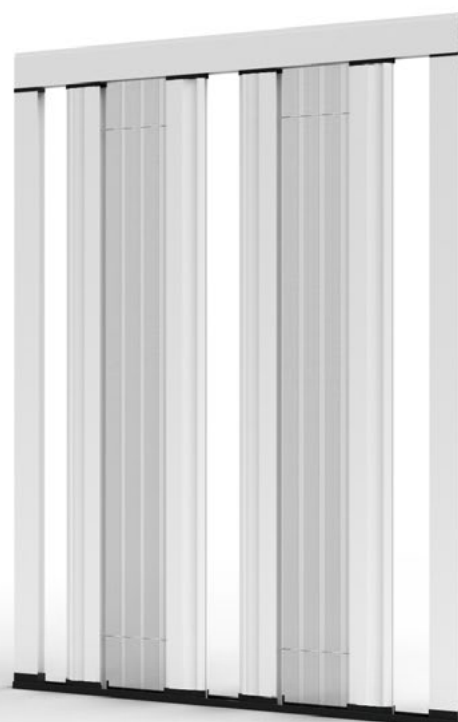



**GAMMA COLORI ALLUMINIO, ACCESSORI, RETI E TESSUTI**

Colori non disponibili a magazzino **X**

**RAL**

Bianco 9010	Grigio 7016 antracite
Bianco 9010 opaco	Verde 6005 opaco
Avorio 1013	
Marrone 8017 opaco	
Grigio 7001	
Nero 9005 opaco	

**RAL SPECIALI**

Argento 9006 verniciato
Bronzo verniciato
Bronzo scuro verniciato
Testa di moro verniciato

**PARTICOLARI**

Bianco 9010 soft
Grigio ferro metallizzato <b>X</b>
Grigio mix
Verde mix
Marrone mix
Marrone Ramato

**LEGNO**

Noce 360-70R	Castagno 378-70R
Noce 102-70R	Douglas rigato
Noce medio natural <b>X</b>	Renolit chiaro
Noce scuro natural	Renolit scuro
Ciliegio ruvido	Renolit bianco
Ciliegio natural	

**COLORI ACCESSORI**

<b>GRIGIO</b>
<b>NERO</b> (Di serie su Nero 9005 opaco)
<b>BIANCO</b> (Di serie su: Bianco 9010, Bianco 9010 opaco, Bianco 9010 soft, Renolit bianco)

**RETI E TESSUTI**

RETE PLISSETTATA	TESSUTO PLISSETTATO OSCURANTE
TESSUTO PLISSETTATO FILTRANTE	



**INFORMAZIONI TECNICHE**

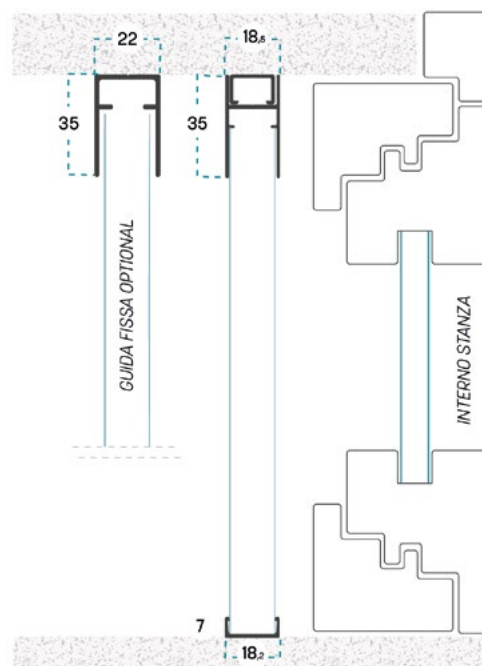
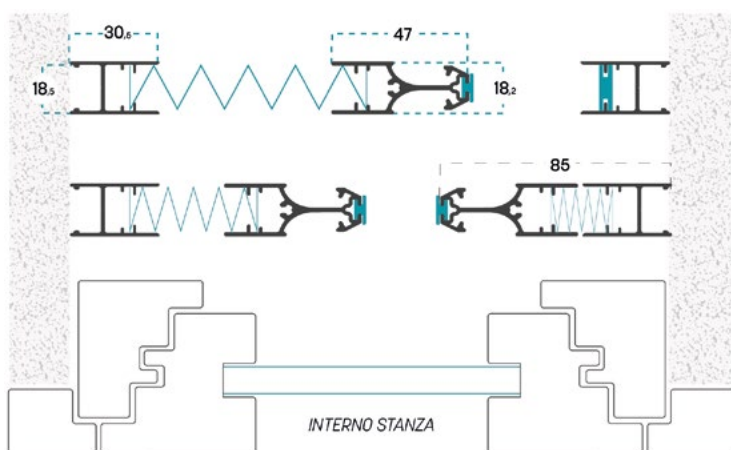

Le dimensioni devono essere trasmesse in mm, indicando base (L) per altezza (H) e tipologia di misura fornita.

**MISURA FINITA:** la zanzariera avrà le misure fornite  
**MISURA LUCE:** rispetto alle misure fornite, la zanzariera avrà le seguenti dimensioni: **L - 2 mm / H - 2 mm**

Se non specificato, le misure fornite verranno considerate come misure FINITE.

**>>> LA ZANZARIERA VIENE FORNITA GIÀ REGISTRATA**

Per le versioni a doppia anta, se non indicato, assicurarsi che ciascuna anta rispetti le dimensioni consigliate per l'anta singola. Eventuale **apertura decentrata** deve essere comunicata in fase di ordine.

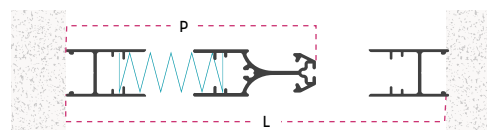

**Misura pacchetto rete anta singola in base all'apertura (mm)**

L	500	600	800	1000	1400	1500	1600	2000	2500	3000
P	80	85	88	90	95	100	102	105	125	150

! Per realizzazioni con tessuti e reti particolari, se non indicate, consultare l'azienda. Le dimensioni minime non possono sempre essere abbinate a quelle massime. La garanzia decade se vengono richieste realizzazioni diverse da quelle consigliate. I colori riprodotti potrebbero essere suscettibili di variazioni dovute a lotti di produzione e fedeltà tipografica. Gli schemi tecnici sono indicativi, nell'indicazione delle misure vengono presi in considerazione i soli profili in alluminio. L'azienda si riserva il diritto di apportare modifiche senza obbligo di preavviso.

# COLOMBA V

Zanzariera plissettata ad apertura verticale controllata e ingombro ridotto

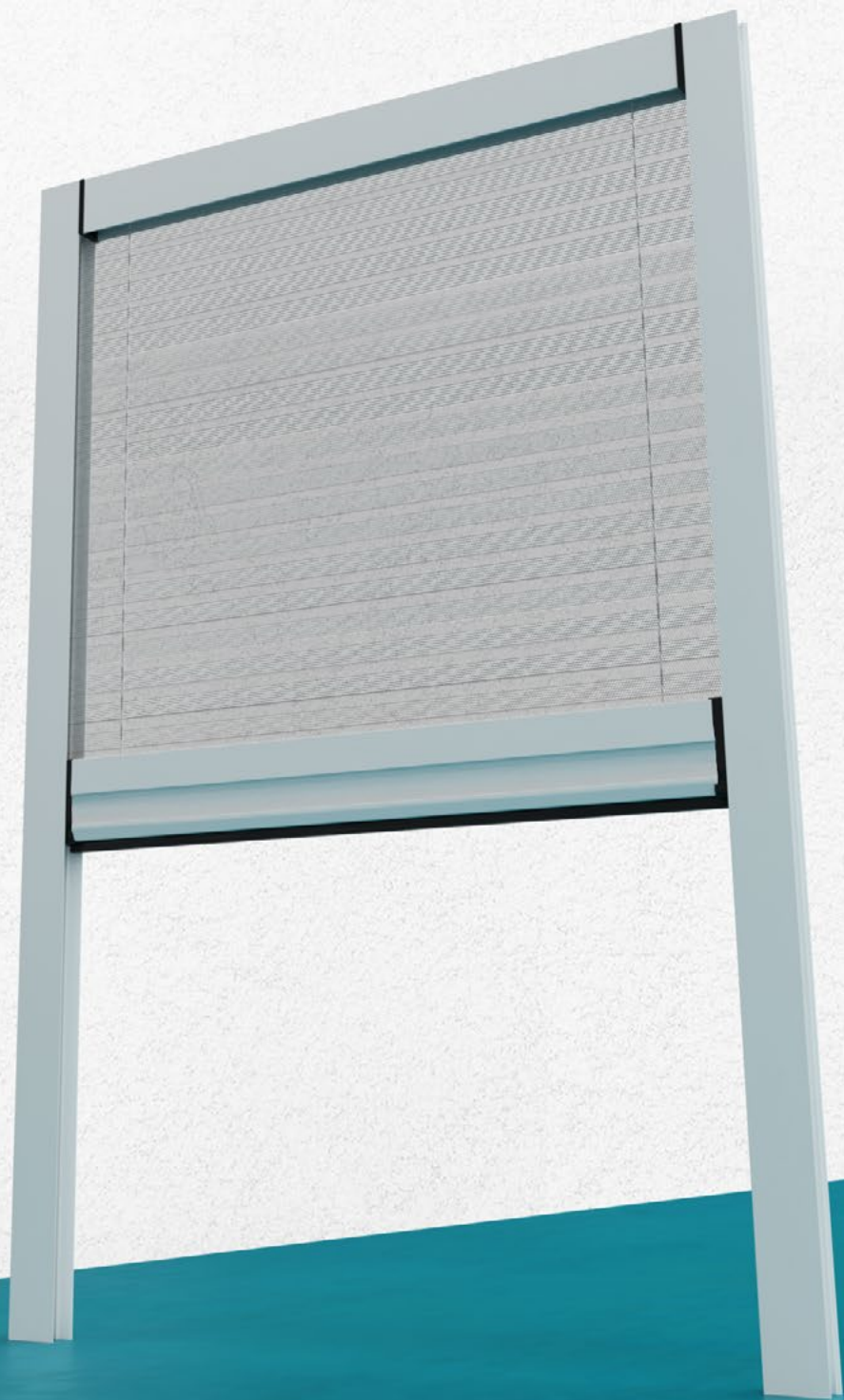

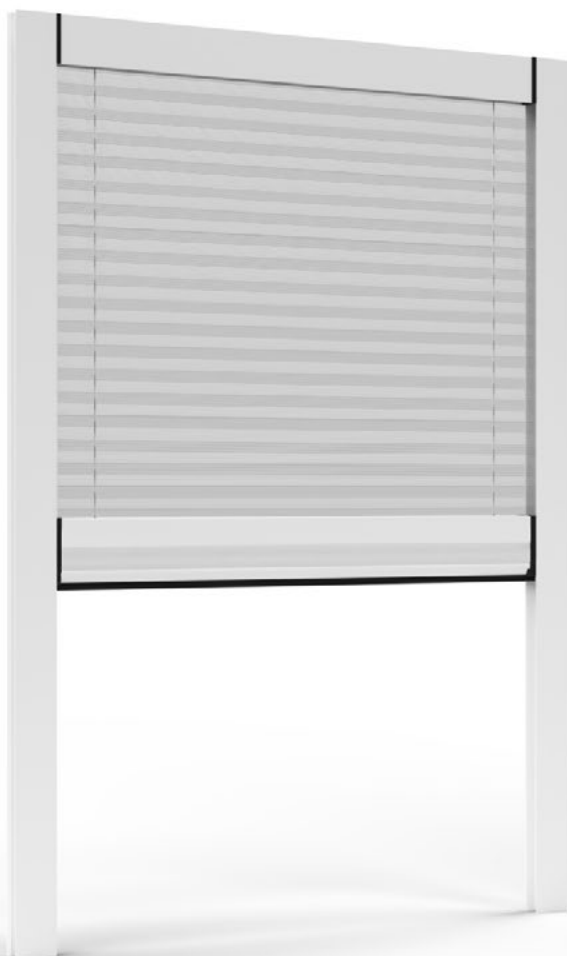

## COLOMBA V



### CARATTERISTICHE DI SERIE

- Rete plissettata nera, piega 15 mm
- Ingombro ridotto

#### AZIONAMENTO

Apertura  
controllata

#### INSTALLAZIONE

In luce  
*Incasso compatibile*

#### CONSIGLIATA PER

Finestre

### VARIANTI

*COLOMBA V REVERSE*

*COLOMBA V REVERSE NIGHT*

*COLOMBA V REVERSE CON VELCRO*

### OPTIONAL

*ASTA DI AZIONAMENTO*





## COLOMBA V REVERSE

Zanzariera plissettata con pacchetto rete centrale ad apertura verticale reversibile, controllata e ingombro ridotto

### AZIONAMENTO

Controllato  
sincronizzato

### INSTALLAZIONE

In luce  
*Incasso compatibile*

### CONSIGLIATA PER

Finestre

### VARIANTI

#### >>> COLOMBA V REVERSE CON VELCRO

Il modello Colomba V Reverse con Velcro è dotato di tessuto oscurante e predisposizione all'installazione in appoggio con velcro. Indicare il colore del tessuto in fase di ordine.

### OPTIONAL E DETTAGLI



#### ASTA DI AZIONAMENTO

Asta per facilitare l'azionamento in caso di vani particolarmente sviluppati in altezza.

#### Dimensioni disponibili:

45 cm - 100 cm - su misura

Colori disponibili: Nero, bianco

#### N.B.

*Se non specificato, verrà fornita la versione da 45 cm in colore nero. La lunghezza dell'astina non può superare la larghezza della maniglia. In caso di necessità, l'astina verrà adattata in fase di produzione.*



**GAMMA COLORI ALLUMINIO, ACCESSORI, RETI E TESSUTI**

Colori non disponibili a magazzino **X**

**RAL**

Bianco 9010	Grigio 7016 antracite
Bianco 9010 opaco	Verde 6005 opaco
Avorio 1013	
Marrone 8017 opaco	
Grigio 7001	
Nero 9005 opaco	

**RAL SPECIALI**

Argento 9006 verniciato
Bronzo verniciato
Bronzo scuro verniciato
Testa di moro verniciato

**PARTICOLARI**

Bianco 9010 soft
Grigio ferro metallizzato <b>X</b>
Grigio mix
Verde mix
Marrone mix
Marrone Ramato

**LEGNO**

Noce 360-70R	Castagno 378-70R
Noce 102-70R	Douglas rigato
Noce medio natural <b>X</b>	Renolit chiaro
Noce scuro natural	Renolit scuro
Ciliegio ruvido	Renolit bianco
Ciliegio natural	

**COLORI ACCESSORI**

<b>GRIGIO</b>
<b>NERO</b> (Di serie su Nero 9005 opaco)
<b>BIANCO</b> (Di serie su: Bianco 9010, Bianco 9010 opaco, Bianco 9010 soft, Renolit bianco)

**RETI E TESSUTI**

RETE PLISSETTATA	TESSUTO PLISSETTATO OSCURANTE
TESSUTO PLISSETTATO FILTRANTE	



**INFORMAZIONI TECNICHE**

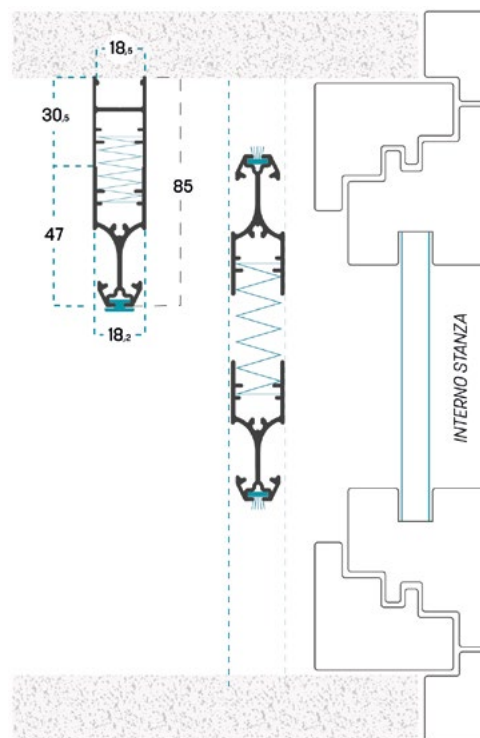
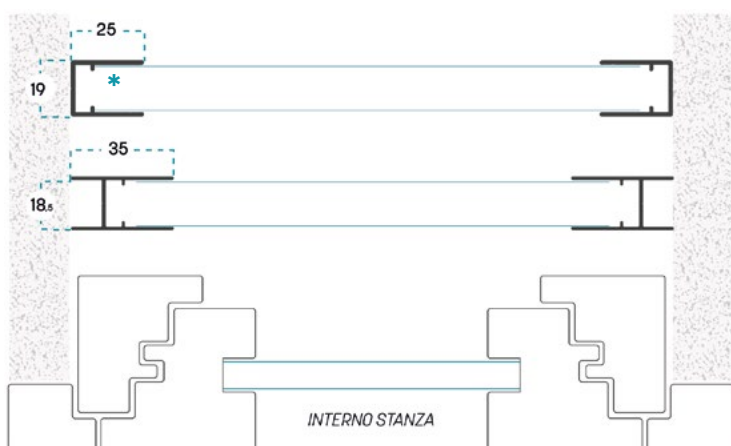

Le dimensioni devono essere trasmesse in mm, indicando base (L) per altezza (H) e tipologia di misura fornita.

**MISURA FINITA:** la zanzariera avrà le misure fornite

**MISURA LUCE:** rispetto alle misure fornite, la zanzariera avrà le seguenti dimensioni: **L - 2 mm / H - 2 mm**

Se non specificato, le misure fornite verranno considerate come misure FINITE.

DIMENSIONI CONSIGLIATE (mm)	L/min	H/min	L/max	H/max
<b>Colomba V</b>	400	500	1600	2500
<b>Colomba V High oscurante /filtrante</b>	400	500	1600	1800
<b>Colomba V Reverse</b>	400	500	1600	1800
<b>Colomba V Reverse Night oscurante /filtrante</b>	400	400	1600	1800

**>>> LA ZANZARIERA VIENE FORNITA GIÀ REGISTRATA**

\* di serie per Bianco 9010; Marrone 8017 opaco; Avorio 1013; Bronzo verniciato; Argento 9006 verniciato; Nero 9005 opaco; Verde 6005 opaco; Verde Mix, Marrone Mix, Grigio Mix, Renolit chiaro, Renolit scuro, Noce scuro natural, Ciliegio Natural.

NB. Su tutti gli altri colori, la Serie Colomba V verrà realizzata con la guida 18x35 mm

! Per realizzazioni con tessuti e reti particolari, se non indicate, consultare l'azienda. Le dimensioni minime non possono sempre essere abbinate a quelle massime. La garanzia decade se vengono richieste realizzazioni diverse da quelle consigliate. I colori riprodotti potrebbero essere suscettibili di variazioni dovute a lotti di produzione e fedeltà tipografica. Gli schemi tecnici sono indicativi, nell'indicazione delle misure vengono presi in considerazione i soli profili in alluminio. L'azienda si riserva il diritto di apportare modifiche senza obbligo di preavviso.

# COLOMBA SOLE LUNA

Zanzariera plissettata combinata con tessuto oscurante ad apertura controllata e ingombro ridotto





## COLOMBA SOLE LUNA



### CARATTERISTICHE DI SERIE

- Rete plissettata nera, piega 15 mm
- Tessuto plissettato oscurante, piega 15 mm
- Doppio uso oscurante/zanzariera
- Ingombro ridotto

#### AZIONAMENTO

Apertura  
controllata

#### INSTALLAZIONE

In luce  
*Incasso compatibile*

#### CONSIGLIATA PER

Finestre  
Porte-finestre

### VARIANTI

*COLOMBA SOLE LUNA L (apertura laterale)*

*COLOMBA SOLE LUNA V (apertura verticale)*

### OPTIONAL

*ASTA DI AZIONAMENTO PER APERTURA VERTICALE*





COLOMBA SOLE LUNA L



COLOMBA SOLE LUNA L



COLOMBA SOLE LUNA V



COLOMBA SOLE LUNA V



## >>> ZANZARIERA + OSCURANTE O FILTRANTE



### GAMMA COLORI ALLUMINIO, ACCESSORI, RETI E TESSUTI

Colori non disponibili a magazzino **x**

#### RAL

	Bianco 9010		Grigio 7016 antracite
	Bianco 9010 opaco		Verde 6005 opaco
	Avorio 1013		
	Marrone 8017 opaco		
	Grigio 7001		
	Nero 9005 opaco		

#### RAL SPECIALI

	Argento 9006 verniciato
	Bronzo verniciato
	Bronzo scuro verniciato
	Testa di moro verniciato

#### PARTICOLARI

	Bianco 9010 soft
	Grigio ferro metallizzato <b>x</b>
	Grigio mix
	Verde mix
	Marrone mix
	Marrone Ramato

#### LEGNO

	Noce 360-70R		Castagno 378-70R
	Noce 102-70R		Douglas rigato
	Noce medio natural <b>x</b>		Renolit chiaro
	Noce scuro natural		Renolit scuro
	Ciliegio ruvido		Renolit bianco
	Ciliegio natural		

#### COLORI ACCESSORI

	GRIGIO
	NERO (Di serie su Nero 9005 opaco)
	BIANCO (Di serie su: Bianco 9010, Bianco 9010 opaco, Bianco 9010 soft, Renolit bianco)

#### RETI E TESSUTI

	RETE PLSSETTATA		TESSUTO PLSSETTATO OSCURANTE
	TESSUTO PLSSETTATO FILTRANTE		

## OPTIONAL E DETTAGLI



### ASTA DI AZIONAMENTO

Asta per facilitare l'azionamento in caso di vani particolarmente sviluppati in altezza.

**Dimensioni disponibili:** 45 cm - 100 cm - su misura | **Colori disponibili:** Nero, bianco

**N.B.** Se non specificato, verrà fornita la versione da 45 cm in colore nero. La lunghezza dell'astina non può superare la larghezza della maniglia. In caso di necessità, l'astina verrà adattata in fase di produzione.



## INFORMAZIONI TECNICHE

SEZIONE ORIZZONTALE COLOMBA SOLE LUNA L

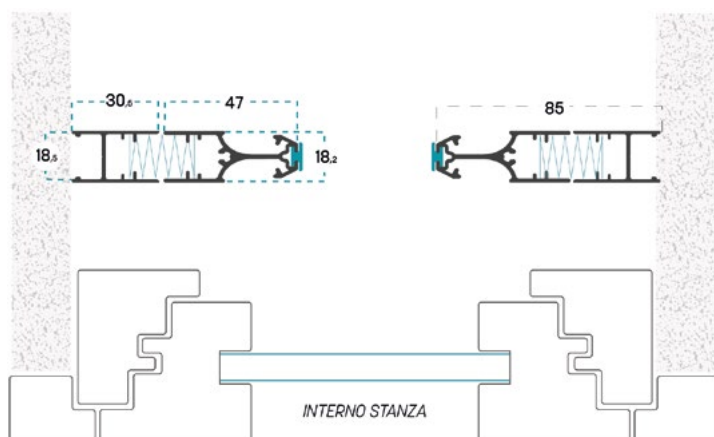

SEZIONE VERTICALE COLOMBA SOLE LUNA L

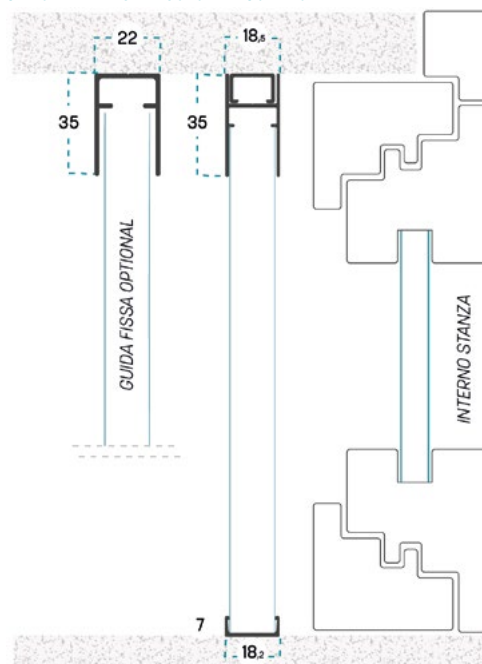

SEZIONE VERTICALE COLOMBA SOLE LUNA V

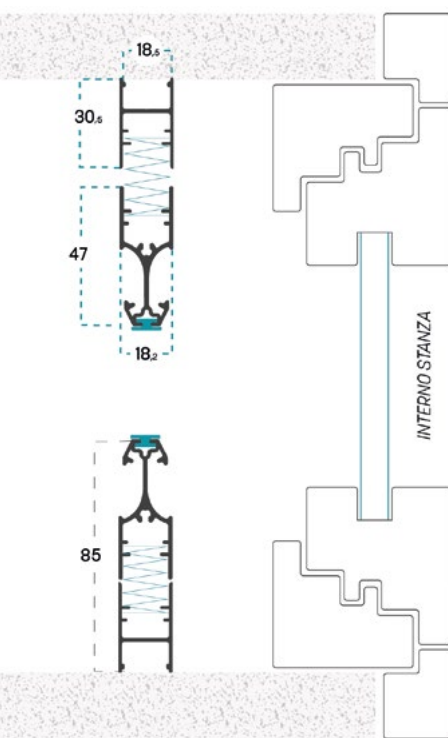

SEZIONE ORIZZONTALE COLOMBA SOLE LUNA V

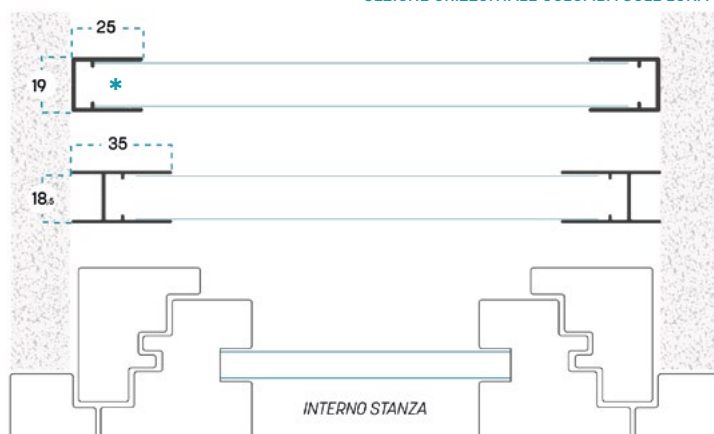

Le dimensioni devono essere trasmesse in mm, indicando base (L) per altezza (H) e tipologia di misura fornita.

**MISURA FINITA:** la zanzariera avrà le misure fornite

**MISURA LUCE:** rispetto alle misure fornite, la zanzariera avrà le seguenti dimensioni: **L - 2 mm / H - 2 mm**

Se non specificato, le misure fornite verranno considerate come misure FINITE.

\* di serie per Bianco 9010; Marrone 8017 opaco; Avario 1013; Bronzo verniciato; Argento 9006 verniciato; Nero 9005 opaco; Verde 6005 opaco; Verde Mix, Marrone Mix, Grigia Mix, Renolit chiaro, Renolit scuro, Noce scuro natural, Ciliegia Natural.

NB. Su tutti gli altri colori, la Serie Colomba V verrà realizzata con la guida 18x35 mm

DIMENSIONI CONSIGLIATE (mm)	L/min	H/min	L/max	H/max
Colomba Sole Luna L	400	500	2200	2300
Colomba Sole Luna V	400	500	1600	2200

### >>> LA ZANZARIERA VIENE FORNITA GIÀ REGISTRATA

Specificare sempre in fase di ordine la combinazione di rete e tessuto desiderata e l'orientamento (verticale o laterale).

! Per realizzazioni con tessuti e reti particolari, se non indicate, consultare l'azienda. Le dimensioni minime non possono sempre essere abbinate a quelle massime. La garanzia decade se vengono richieste realizzazioni diverse da quelle consigliate. I colori riprodotti potrebbero essere suscettibili di variazioni dovute a lotti di produzione e fedeltà tipografica. Gli schemi tecnici sono indicativi, nell'indicazione delle misure vengono presi in considerazione i soli profili in alluminio. L'azienda si riserva il diritto di apportare modifiche senza obbligo di preavviso.

# PLISSÉ

Zanzariera plissettata ad apertura laterale controllata  
con guida a cingoli a scomparsa



# PLISSÈ



## CARATTERISTICHE DI SERIE

- Rete plissettata nera, piega 20 mm
- Guida a terra calpestabile in pvc
- Catena di cingoli inferiore e superiore

### AZIONAMENTO

Apertura  
controllata

### INSTALLAZIONE

In luce  
*Incasso compatibile*

### CONSIGLIATA PER

Grandi  
aperture

## VARIANTI

*PLISSÈ DOUBLE*

*PLISSÈ A SEGUIRE 2 ANTE*

*PLISSÈ A SEGUIRE 3 ANTE*





PLISSÉ DOUBLE



PLISSÉ A SEGUIRE



PLISSÉ A SEGUIRE 2 ANTE

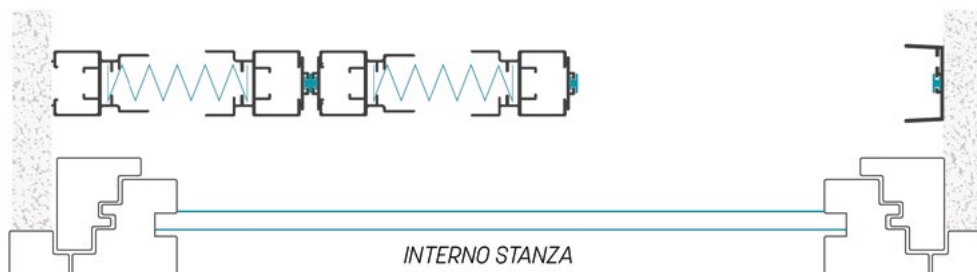

PLISSÉ A SEGUIRE 3 ANTE

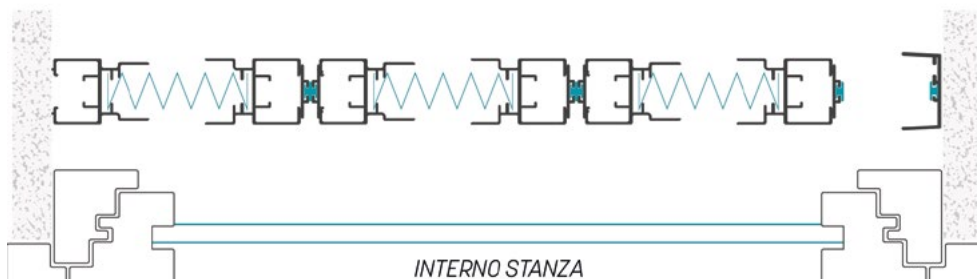

**GAMMA COLORI ALLUMINIO, ACCESSORI, RETI E TESSUTI**

Colori non disponibili a magazzino **X**

**RAL**

	Bianco 9010		Grigio 7016 antracite
	Bianco 9010 opaco		Verde 6005 opaco
	Avorio 1013		
	Marrone 8017 opaco		
	Grigio 7001		
	Nero 9005 opaco		

**RAL SPECIALI**

	Argento 9006 verniciato
	Bronzo verniciato
	Bronzo scuro verniciato
	Testa di moro verniciato

**PARTICOLARI**

	Bianco 9010 soft
	Grigio ferro metallizzato
	Grigio mix
	Verde mix
	Marrone mix
	Marrone Ramato

**LEGNO**

	Noce 360-70R		Castagno 378-70R
	Noce 102-70R		Douglas rigato
	Noce medio natural		Renolit chiaro
	Noce scuro natural		Renolit scuro
	Ciliegio ruvido		Renolit bianco
	Ciliegio natural		

**COLORI ACCESSORI**

NERO

**RETI E TESSUTI**

RETE PLISSETTATA

**INFORMAZIONI TECNICHE**

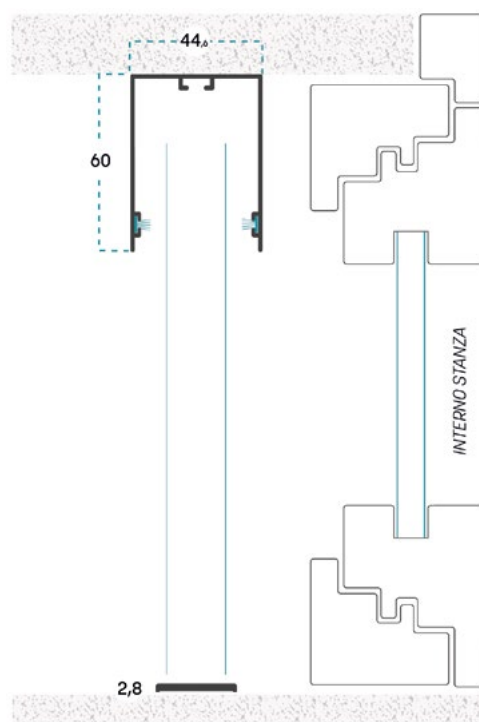
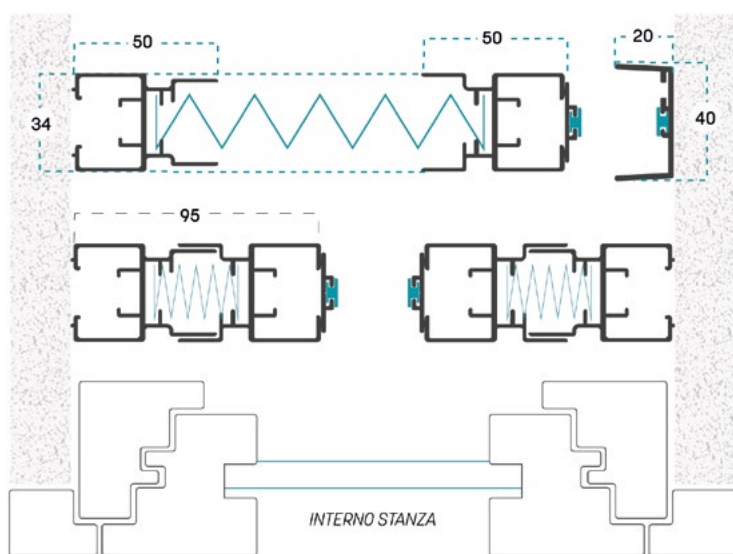

Le dimensioni devono essere trasmesse in mm, indicando base (L) per altezza (H) e tipologia di misura fornita.

**MISURA FINITA:** la zanzariera avrà le misure fornite  
**MISURA LUCE:** rispetto alle misure fornite, la zanzariera avrà le seguenti dimensioni: **L - 2 mm / H - 2 mm**

Se non specificato, le misure fornite verranno considerate come misure FINITE.

DIMENSIONI CONSIGLIATE (mm)	L/min	H/min	L/max	H/max
Plissè	400	600	2000	3000
Plissè Double	800	600	4000	3000

>>> H deve sempre superare di 20 cm L. In caso di L maggiore di 1600 mm è consigliato richiedere il rinforzo della rete. Per le versioni a doppia anta e con ante a seguire, assicurarsi che ciascuna anta rispetti le dimensioni consigliate per l'anta singola. Eventuale apertura decentrata deve essere comunicata in fase di ordine.

! Per realizzazioni con tessuti e reti particolari, se non indicate, consultare l'azienda. Le dimensioni minime non possono sempre essere abbinate a quelle massime. La garanzia decade se vengono richieste realizzazioni diverse da quelle consigliate. I colori riprodotti potrebbero essere suscettibili di variazioni dovute a lotti di produzione e fedeltà tipografica. Gli schemi tecnici sono indicativi, nell'indicazione delle misure vengono presi in considerazione i soli profili in alluminio. L'azienda si riserva il diritto di apportare modifiche senza obbligo di preavviso.

# LINEA AVVOLGENTE

## **46 Aries**

Verticale a molla con spazzolino

## **54 Aries Sky moto**

Verticale con spazzolino motorizzata

## **56 Caries**

Verticale a molla-catena con spazzolino

## **59 Laries**

Laterale a molla con spazzolino

## **66 Ara**

Verticale a molla con bottoni anti-vento

## **70 Tara Press Up**

Verticale a molla con bottoni anti-vento ed apertura Press Up

## **72 Leo**

Verticale a catena con bottoni anti-vento

## **76 Idra**

Laterale a molla con bottoni anti-vento

## **80 Piuma® V**

Verticale a molla telescopica con sistema anti-raffica e sistema anti-intrusione

## **84 Piuma® C**

Verticale a catena telescopica con sistema anti-raffica e sistema anti-intrusione

## **88 Atipika**

Verticale a molla telescopica con sistema anti-raffica e sistema anti-intrusione

## **90 Laries Pro**

Laterale a molla con spazzolino e guida mobile a scomparsa

## **93 Mega®**

Laterale anti-vento con guida mobile a scomparsa

## **95 Mega® G**

Laterale anti-vento con guida mobile a scomparsa e gancio registrabile

## **97 Mega® PRO**

Laterale con guida mobile a scomparsa e scorrimento a filo

## **99 Proxima**

Laterale con guida mobile a scomparsa e installazione a pressione



# ARIES

Zanzariera a molla ad avvolgimento verticale  
con spazzolino



## ARIES



### CARATTERISTICHE DI SERIE

- Rete in fibra di vetro standard grigia
- Ancoraggio rete con coestruso
- Guide con spazzolino

**AZIONAMENTO**  
Aggancio/sgancio  
standard

**INSTALLAZIONE**  
In luce

**CONSIGLIATA PER**  
Finestre

### VARIANTI

*ARIES FIT*

*ARIES PRESS UP*

*ARIES FAST*

*ARIES FRONT*

*ARIES CONTROL*

*ARIES SELF BLOCK*

*ARIES MITA*

*ARIES 32*

*ARIES MOTO*

*ARIES SKY MOTO*

### OPTIONAL

*SISTEMA SLOW*

*CLIP PER CASSONETTO*

*SPAZZOLINO ANTIVENTO*

*DIMA PER INSTALLAZIONE*

*SPAZZOLINO SU CASSONETTO*

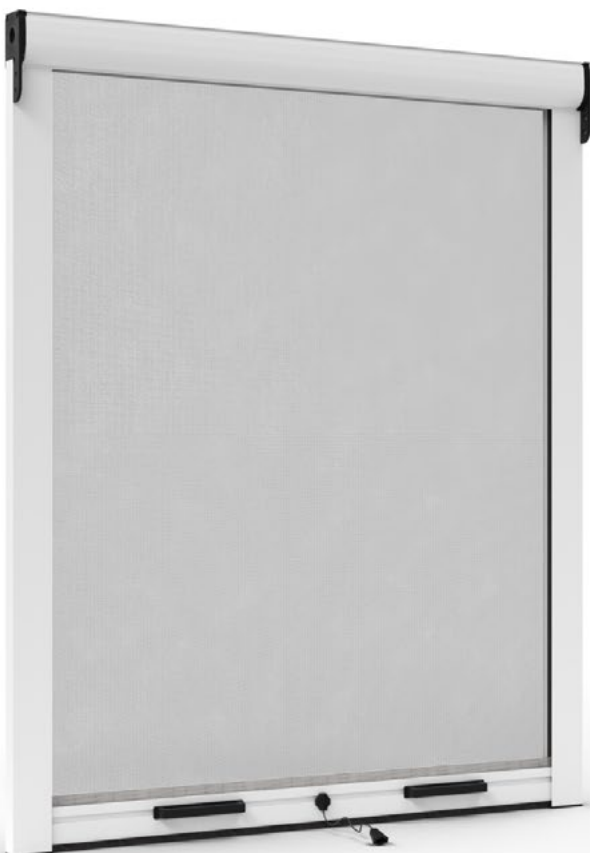

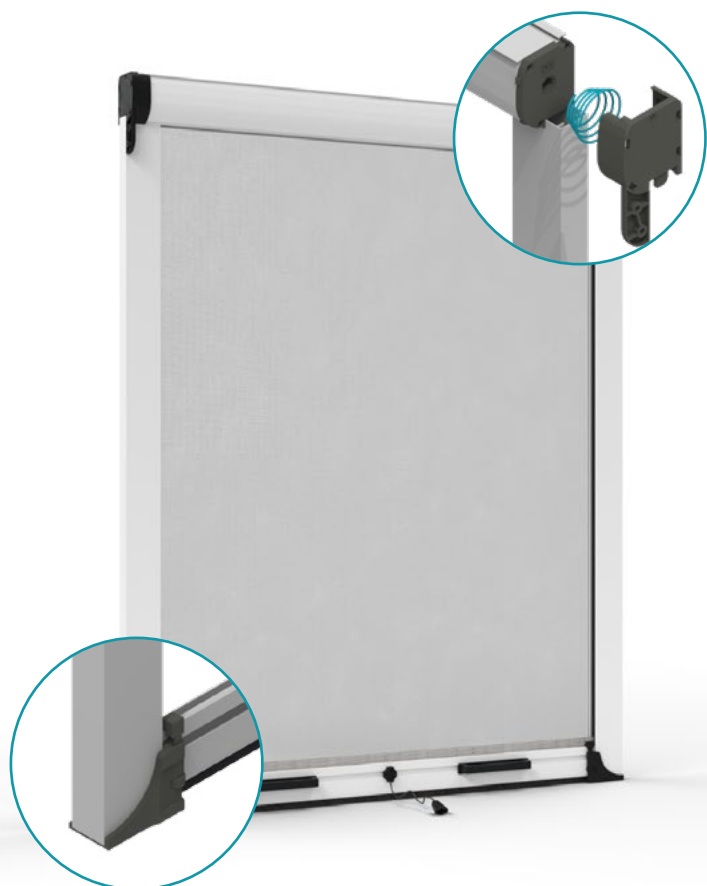

## ARIES FIT

Zanzariera Aries con cuffie telescopiche e piedini regolabili per la compensazione del fuori squadra

**Azionamento**  
Aggancio/sgancio  
standard

**INSTALLAZIONE**  
In luce

**Consigliata per**  
Finestre

>>> L'ingombro del cassonetto è di 48 mm se si tiene conto delle cuffie telescopiche.

*Su richiesta la zanzariera può essere fornita di sole cuffie telescopiche o di soli piedini regolabili, da specificare in fase di ordine.*

### OPTIONAL

SISTEMA SLOW  
CLIP PER CASSONETTO  
SPAZZOLINO ANTIVENTO  
DIMA PER INSTALLAZIONE



## ARIES PRESS UP

Zanzariera Aries con sistema di azionamento Press Up: rapido, saldo, intuitivo

**Azionamento**  
Press Up

**INSTALLAZIONE**  
In luce

**Consigliata per**  
Finestre

### >>> PRESS UP

Sistema di azionamento facilitato che avviene esercitando una leggera pressione verso il basso sulla barra maniglia.

### OPTIONAL

SISTEMA SLOW  
CLIP PER CASSONETTO  
SPAZZOLINO ANTIVENTO  
DIMA PER INSTALLAZIONE

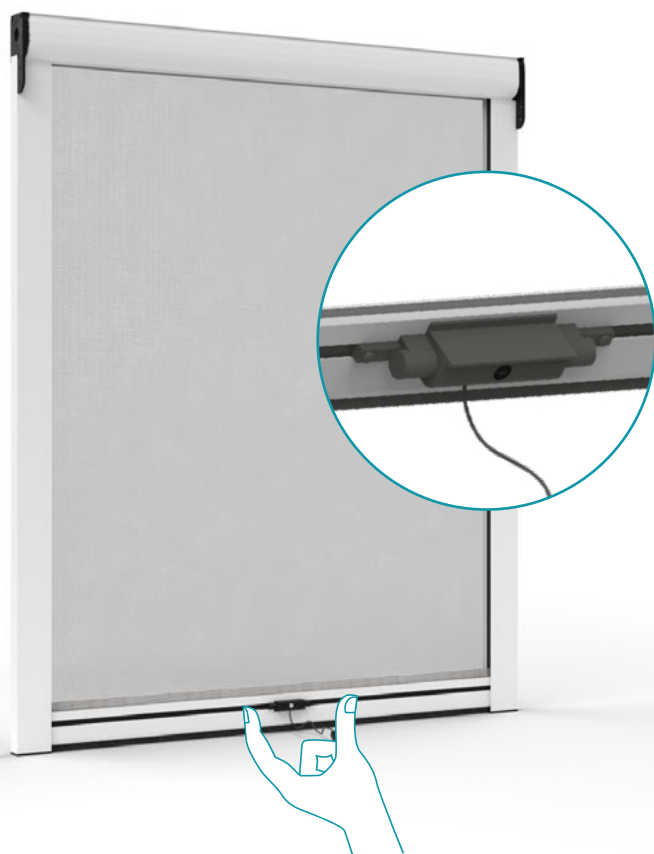

## ARIES FAST

Zanzariera Aries con maniglia a pulsanti per una chiusura ancora più rapida e salda

**Azionamento**  
Maniglia a pulsante

**INSTALLAZIONE**  
In luce

**Consigliata per**  
Finestre

### >>> FAST

Azionamento con maniglietta a cricchetto, basta stringere la maniglietta esercitando pressione sui pulsanti per sbloccare la barra maniglia.

>>> È possibile inserire un **fermacricchetto** per fermare la barra maniglia a metà apertura.

### OPTIONAL

- FERMACRICCHETTO
- SISTEMA SLOW
- CLIP PER CASSONETTO
- SPAZZOLINO ANTIVENTO
- DIMA PER INSTALLAZIONE

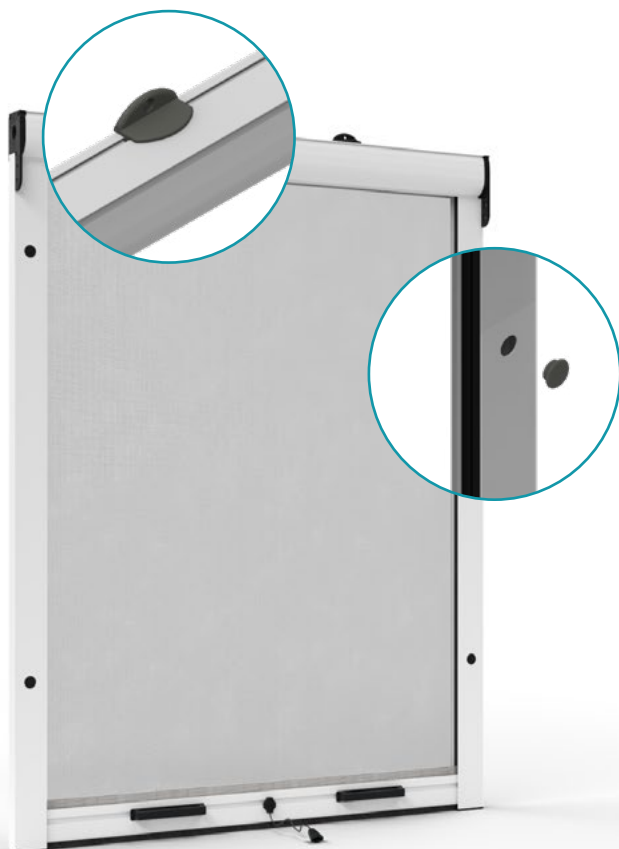

## ARIES FRONT

Zanzariera Aries con predisposizione per il fissaggio frontale

**Azionamento**  
Aggancio/sgancio standard

**Installazione**  
Frontale, in foro

**Consigliata per**  
Finestre

### >>> FRONT

Predisposizione per il fissaggio frontale con ganci forati su cassetto e fori con copriforo sulle guide.

*I componenti per il fissaggio frontale sono disponibili solo in nero.*

### >>> Varianti compatibili

ARIES MITA  
ARIES FAST  
ARIES PRESS UP

ARIES CONTROL  
ARIES MOTO

### OPTIONAL

- SISTEMA SLOW
- SPAZZOLINO ANTIVENTO
- DIMA PER INSTALLAZIONE

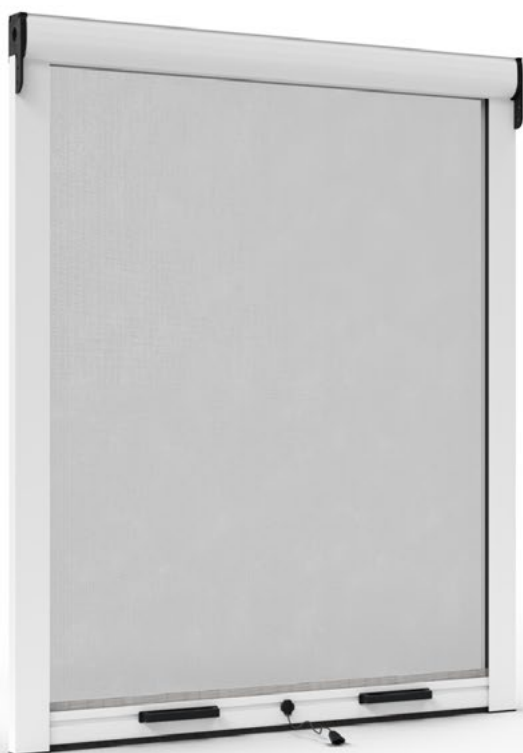

## ARIES CONTROL

Zanzariera Aries con apertura controllata

**Azionamento**

Apertura controllata

**INSTALLAZIONE**

In luce

**Consigliata per**

Finestre

**>>> CONTROL**

La barra maniglia si ferma in qualsiasi posizione, permettendo un controllo completo sull'azionamento della zanzariera.

**OPTIONAL**

CLIP PER CASSONETTO  
SPAZZOLINO ANTIVENTO  
ASTA DI MANOVRA  
DIMA PER INSTALLAZIONE

## ARIES SELF BLOCK



Zanzariera Aries con predisposizione per il fissaggio a espansione senza forare il vano

**Azionamento**

Aggancio/sgancio standard

**INSTALLAZIONE**

In luce ad espansione

**Consigliata per**

Finestre

**Regolazione molla esterna:** ruotare in senso antiorario per caricare la molla, ruotare in senso orario per scaricare la molla.

**Antiscivolo potenziato**  
Tamponi in gomma su copritestata e zoccoli

>>> L'ingombro del cassonetto è di 48 mm se si tiene conto delle cuffie telescopiche.

**OPTIONAL**

SISTEMA SLOW  
SPAZZOLINO ANTIVENTO

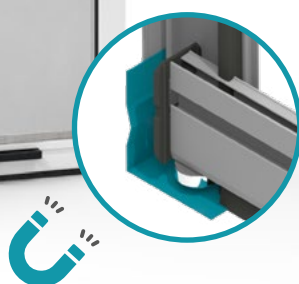

## ARIES MITA

Zanzariera Aries con aggancio magnetico della barra maniglia

**Azionamento**  
Aggancio/sgancio magnetico

**INSTALLAZIONE**  
In luce

**Consigliata per**  
Finestre

### >>> AGGANCIO MAGNETICO BARRA MANIGLIA

Magneti posizionati nella parte inferiore della barra maniglia

Aries Mita è dotata di Sistema Slow di serie

#### OPTIONAL

- CLIP PER CASSONETTO
- SPAZZOLINO ANTIVENTO
- DIMA PER INSTALLAZIONE
- SPAZZOLINO SU CASSONETTO
- CUFFIE DI COMPENSAZIONE



## ARIES MOTO

Zanzariera Aries con azionamento a motore

**Azionamento**  
Motorizzato

**INSTALLAZIONE**  
In luce

**Consigliata per**  
Finestre

### >>> AZIONAMENTO A MOTORE

Motore tubolare radio a batterie in litio, installato di serie su lato destro. Telecomando monocanale di serie e cavo USB di alimentazione in dotazione. Alimentatore con spina da presa solo su richiesta.

>>> Aries Moto è dotata di spazzolino antivento di serie se si applica la rete anti-insetto.

#### OPTIONAL

- CLIP PER CASSONETTO
- DIMA PER INSTALLAZIONE
- PANNELLO SOLARE PER MOTORE

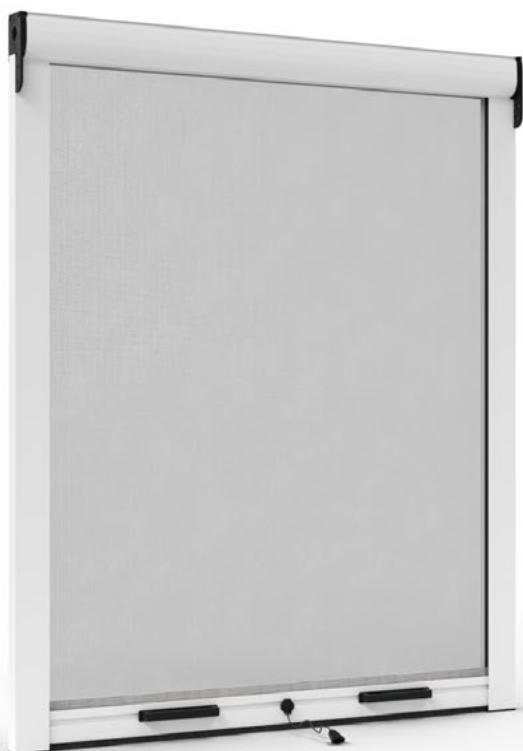

## ARIES 32

Zanzariera Aries con cassetto da 32 mm per installazioni in spazi ridotti

### >>> Varianti disponibili con cassetto da 32

ARIES 32 PRESS UP  
ARIES 32 FAST  
ARIES 32 CONTROL

ARIES 32 FRONT  
ARIES 32 MITA

>>> Aries 32 è dotata di rete Freevue grigia di serie. Aries 32 Mita è dotata di Sistema Slow di serie.

### OPTIONAL

SISTEMA SLOW  
CLIP PER CASSONETTO  
SPAZZOLINO ANTIVENTO  
DIMA PER INSTALLAZIONE

### OPTIONAL E DETTAGLI

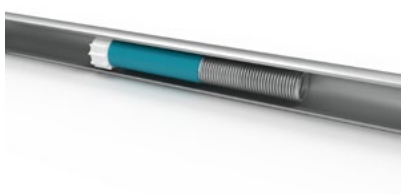

#### SLOW

Sistema di rallentamento del riavvolgimento del telo per un'apertura sicura e senza bruschi scatti.

Misura minima cassetto 600 mm



#### SPAZZOLINO ANTIVENTO

Spazzolino inclinato a 45° per una tenuta della rete ancora più salda.



#### CLIP FISSAGGIO CASSONETTO

Predisposta per l'applicazione di clip al cassetto in casi di diverse necessità di fissaggio. Spazzolino su cassetto applicato di serie.



#### SPAZZOLINO SU CASSONETTO

Migliore aderenza al vano

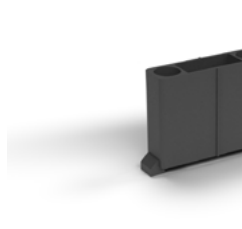

#### DIMA PER INSTALLAZIONE

Accessorio usato come guida per la foratura e il fissaggio dei profili.

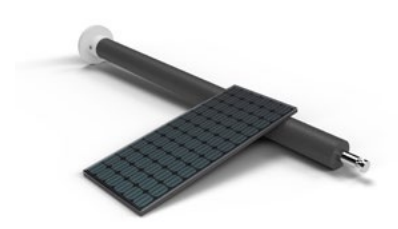

#### PANNELLO SOLARE PER MOTORE

**GAMMA COLORI ALLUMINIO, ACCESSORI, RETI E TESSUTI**

Colori non disponibili a magazzino **X**

**RAL**

	Bianco 9010		Grigio 7016 antracite
	Bianco 9010 opaco		Verde 6005 opaco
	Avorio 1013		
	Marrone 8017 opaco		
	Grigio 7001		
	Nero 9005 opaco		

**RAL SPECIALI**

	Argento 9006 verniciato
	Bronzo verniciato
	Bronzo scuro verniciato
	Testa di moro verniciato

**PARTICOLARI**

	Bianco 9010 soft
	Grigio ferro metallizzato
	Grigio mix
	Verde mix
	Marrone mix
	Marrone Ramato

**LEGNO**

	Noce 360-70R		Castagno 378-70R
	Noce 102-70R		Douglas rigato
	Noce medio natural		Renolit chiaro
	Noce scuro natural		Renolit scuro
	Ciliegio ruvido		Renolit bianco
	Ciliegio natural		

**COLORI ACCESSORI**

**NERO**

**BIANCO** (Di serie su: Bianco 9010, Bianco 9010 opaco, Bianco 9010 soft, Renolit bianco)

**RETI E TESSUTI**

RETE IN FIBRA STANDARD    FREEVUE    ULTRANET    ANTIPOLLINE    SUNOX

BICOLORE    TESSUTO OSCURANTE    TESSUTO FILTRANTE

**INFORMAZIONI TECNICHE**

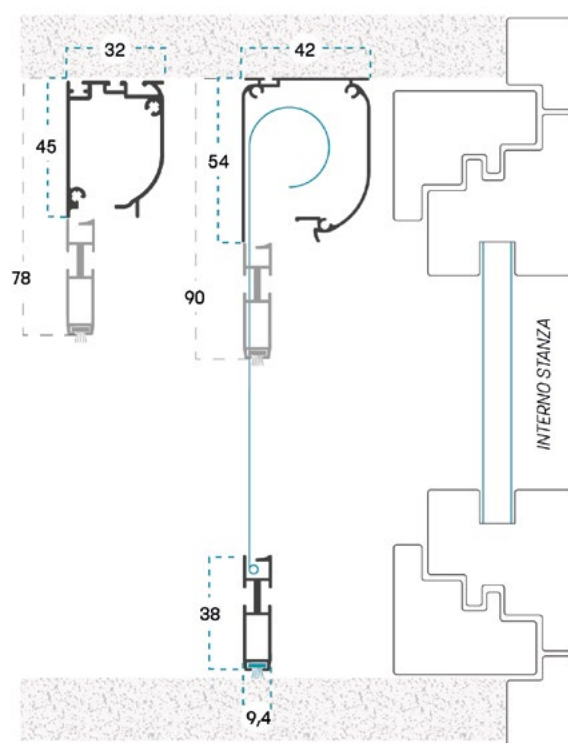
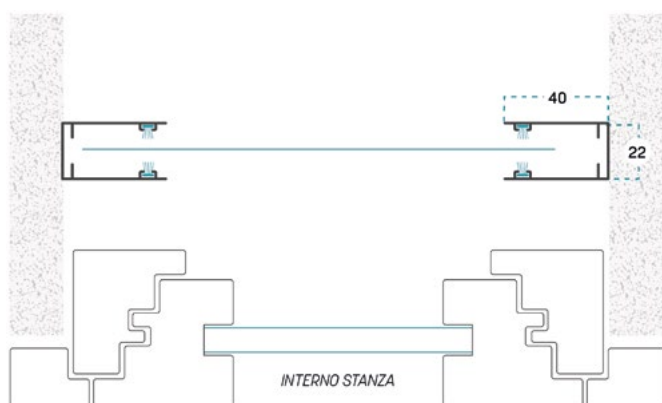

Le dimensioni devono essere trasmesse in mm, indicando base (L) per altezza (H) e tipologia di misura fornita.

**MISURA FINITA:** la zanzariera avrà le misure fornite  
**MISURA LUCE:** rispetto alle misure fornite, la zanzariera avrà le seguenti dimensioni: **L - 2 mm / H - 2 mm**

Per Aries Front: se in fase di ordine viene indicata la misura luce, verranno applicate delle maggiorazioni per consentire la corretta installazione frontale.  
 Se non specificato, le misure fornite verranno considerate come misure FINITE.

DIMENSIONI CONSIGLIATE (mm)	L/min	H/min	L/max	H/max
<b>Aries 42</b>	400	500	1600	2600
<b>Aries 42 Ultranet</b>	400	500	1600	1500
<b>Aries 42 Night oscurante</b>	400	500	1600	2200
<b>Aries 42 Night filtrante</b>	400	500	1600	1400
<b>Aries 42 Control</b>	400	500	1600	1600
<b>Aries 42 Moto</b>	440	500	1600	2400

	L/min	H/min	L/max	H/max
<b>Aries 32 Freevue</b>	400	500	1600	1600
<b>Aries 32 Fibra</b>	400	500	1600	1200
<b>Aries 32 Antipolline</b>	400	500	1600	1100
<b>Aries 32 Night oscurante</b>	400	500	1400	1100

! Per realizzazioni con tessuti e reti particolari, se non indicate, consultare l'azienda. Le dimensioni minime non possono sempre essere abbinate a quelle massime. La garanzia decade se vengono richieste realizzazioni diverse da quelle consigliate. I colori riprodotti potrebbero essere suscettibili di variazioni dovute a lotti di produzione e fedeltà tipografica. Gli schemi tecnici sono indicativi, nell'indicazione delle misure vengono presi in considerazione i soli profili in alluminio. L'azienda si riserva il diritto di apportare modifiche senza obbligo di preavviso.



## ARIES SKY MOTO

Zanzariera Aries motorizzata con spazzolino e doppio cassonetto, ideale per l'installazione frontale su finestre inclinate e sottotetti



### CARATTERISTICHE DI SERIE

- Rete in fibra di vetro standard grigia
- Ancoraggio rete con coestruso
- Guide con spazzolino antivento
- Motore tubolare radio con pannello solare
- Profilo Front Fix (4 lati) per installazione frontale

#### Azionamento

Motore

#### Installazione

Frontale

#### Consigliata per

Finestre inclinate  
Finestre da tetto

### VARIANTI DI INSTALLAZIONE

*ARIES SKY MOTO CON TUBOLARE 60 X 20 mm (4 lati)*

*ARIES SKY MOTO INSTALLAZIONE LIBERA*

*ARIES SKY MOTO NIGHT*

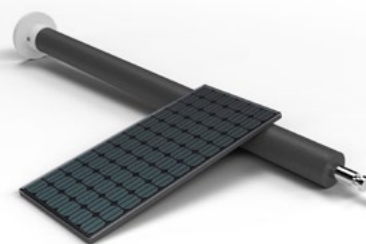

**NOVITÀ**





**GAMMA COLORI ALLUMINIO, ACCESSORI, RETI E TESSUTI**

Colori non disponibili a magazzino **X**

**RAL**

	Bianco 9010		Grigio 7016 antracite <b>X</b>
	Bianco 9010 opaco <b>X</b>		Verde 6005 opaco <b>X</b>
	Avorio 1013		
	Marrone 8017 opaco		
	Grigio 7001 <b>X</b>		
	Nero 9005 opaco <b>X</b>		

**RAL SPECIALI**

	Argento 9006 verniciato
	Bronzo verniciato
	Bronzo scuro verniciato <b>X</b>
	Testa di moro verniciato <b>X</b>

**PARTICOLARI**

	Bianco 9010 soft <b>X</b>
	Grigio ferro metallizzato <b>X</b>
	Grigio mix
	Verde mix <b>X</b>
	Marrone mix
	Marrone Ramato <b>X</b>

**LEGNO**

	Noce 360-70R <b>X</b>		Castagno 378-70R <b>X</b>
	Noce 102-70R <b>X</b>		Douglas rigato <b>X</b>
	Noce medio natural <b>X</b>		Renolit chiaro
	Noce scuro natural <b>X</b>		Renolit scuro
	Ciliegio ruvido <b>X</b>		Renolit bianco <b>X</b>
	Ciliegio natural <b>X</b>		

**COLORI ACCESSORI**

	NERO
	BIANCO <small>(Di serie su: Bianco 9010, Bianco 9010 opaco, Bianco 9010 soft, Renolit bianco)</small>

**RETI E TESSUTI**

	RETE IN FIBRA STANDARD		FREEVUE
--	------------------------	--	---------

**INFORMAZIONI TECNICHE**

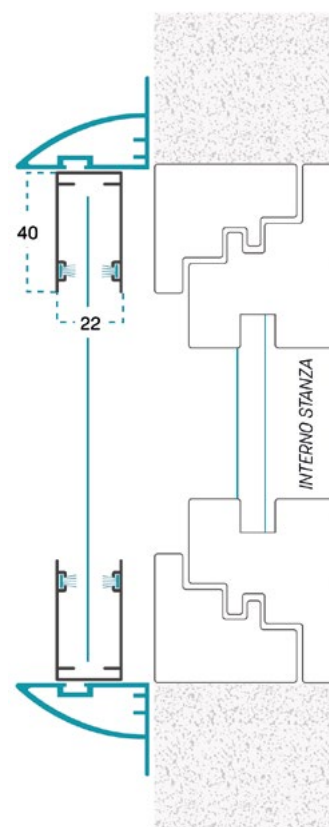
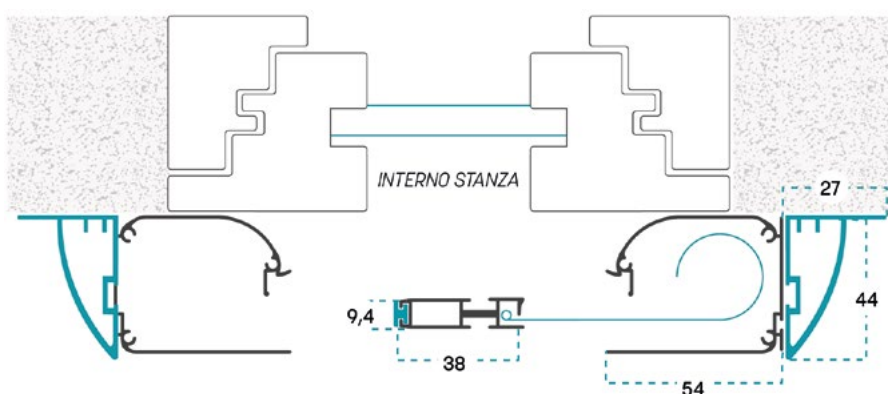

Le dimensioni devono essere trasmesse in mm, indicando base (L) per altezza (H).

Fornire MISURA FINITA (compresa di profili di fissaggio).

DIMENSIONI CONSIGLIATE (mm)	L/min	H/min	L/max	H/max
Aries Sky Moto / Night	440	500	800	1200

! Per realizzazioni con tessuti e reti particolari, se non indicate, consultare l'azienda. Le dimensioni minime non possono sempre essere abbinate a quelle massime. La garanzia decade se vengono richieste realizzazioni diverse da quelle consigliate. I colori riprodotti potrebbero essere suscettibili di variazioni dovute a lotti di produzione e fedeltà tipografica. Gli schemi tecnici sono indicativi, nell'indicazione delle misure vengono presi in considerazione i soli profili in alluminio. L'azienda si riserva il diritto di apportare modifiche senza obbligo di preavviso.

# CARIES

Zanzariera a molla-catena ad avvolgimento verticale  
con spazzolino





## CARIES



### CARATTERISTICHE DI SERIE

- Rete in fibra di vetro standard grigia
- Ancoraggio rete con coestruso
- Guide con spazzolino
- Aggancio inferiore con magnete
- Zavorra interna

#### Azionamento

Catena

#### INSTALLAZIONE

In luce

#### Consigliata per

Finestre  
Porte-finestre

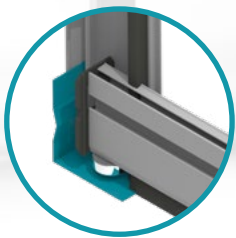

### OPTIONAL E DETTAGLI



#### DOPPIO COMANDO

Doppio comando di azionamento interno ed esterno per facilitare le operazioni di azionamento sia dall'interno che dall'esterno della stanza.



#### SPAZZOLINO ANTIVENTO

Spazzolino inclinato a 45° per una tenuta della rete ancora più salda.

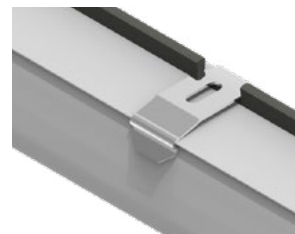

#### CLIP FISSAGGIO CASSONETTO

Predisposta per l'applicazione di clip al cassetto in casi di diverse necessità di fissaggio.

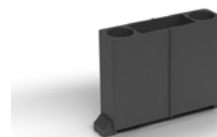

#### DIMA PER INSTALLAZIONE

Accessorio usato come guida per la foratura e il fissaggio dei profili.



## GAMMA COLORI ALLUMINIO, ACCESSORI, RETI E TESSUTI

Colori non disponibili a magazzino **X**

### RAL

Bianco 9010	Grigio 7016 antracite
Bianco 9010 opaco	Verde 6005 opaco
Avorio 1013	
Marrone 8017 opaco	
Grigio 7001	
Nero 9005 opaco	

### RAL SPECIALI

Argento 9006 verniciato
Bronzo verniciato
Bronzo scuro verniciato
Testa di moro verniciato

### PARTICOLARI

Bianco 9010 soft
Grigio ferro metallizzato
Grigio mix
Verde mix
Marrone mix
Marrone Ramato

### LEGNO

Noce 360-70R	Castagno 378-70R
Noce 102-70R	Douglas rigato
Noce medio natural <b>X</b>	Renolit chiaro
Noce scuro natural	Renolit scuro
Ciliegio ruvido	Renolit bianco
Ciliegio natural	

### COLORI ACCESSORI

#### NERO

**BIANCO** (Di serie su: Bianco 9010, Bianco 9010 opaco, Bianco 9010 soft, Renolit bianco)

### RETI E TESSUTI

RETE IN FIBRA STANDARD	FREEVUE	ULTRANET	ANTIPOLLINE	SUNOX
BICOLORE	TESSUTO OSCURANTE	TESSUTO FILTRANTE		



### INFORMAZIONI TECNICHE

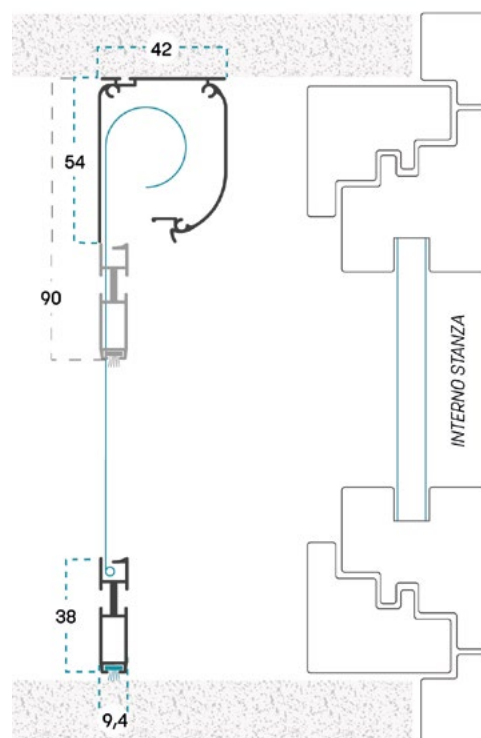
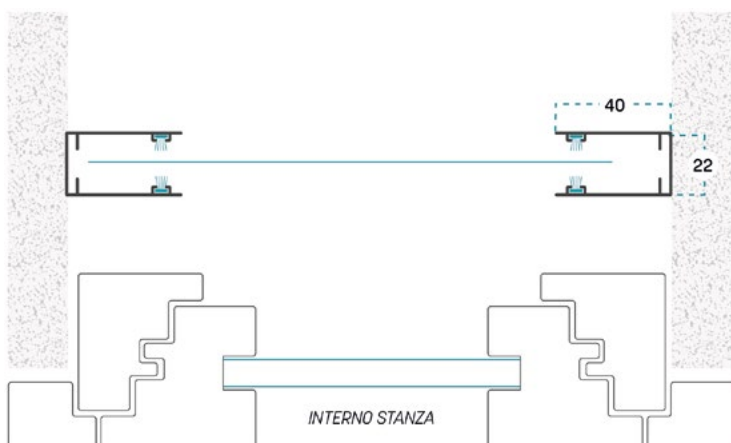

Le dimensioni devono essere trasmesse in mm, indicando base (L) per altezza (H) e tipologia di misura fornita.

**MISURA FINITA:** la zanzariera avrà le misure fornite

**MISURA LUCE:** rispetto alle misure fornite, la zanzariera avrà le seguenti dimensioni: **L - 2 mm / H - 2 mm**

Se non specificato, le misure fornite verranno considerate come misure FINITE.

DIMENSIONI CONSIGLIATE (mm)	L/min	H/min	L/max	H/max
<b>Caries</b>	400	500	1600	2600
<b>Caries Ultranet</b>	400	500	1600	1500
<b>Caries Night oscurante</b>	400	500	1600	1900
<b>Caries Night filtrante</b>	400	500	1600	1400

>>> La zanzariera verrà realizzata di serie con il comando a catena sul lato destro (vista interna).

Se l'altezza è superiore alla larghezza tanto da necessitare maggior peso, verrà applicata una **zavorra esterna** per consentire l'azionamento.

# LARIES

Zanzariera a molla ad avvolgimento laterale con spazzolino





## LARIES



### CARATTERISTICHE DI SERIE

- Rete in fibra di vetro standard grigia
- Ancoraggio rete con coestruso
- Guide con spazzolino
- Fissaggio cassonetto con clip in metallo

**Azionamento**  
Aggancio/sgancio  
standard

**INSTALLAZIONE**  
In luce

**Consigliata per**  
Porta - finestra

### VARIANTI

LARIES DOUBLE

LARIES CONTROL

LARIES FIT

LARIES 32

### OPTIONAL

SISTEMA SLOW

MANIGLIA RINFORZATA

FISSAGGIO SENZA CLIP

KIT ALZAGUIDA

SPAZZOLINO ANTIVENTO

DIMA PER INSTALLAZIONE

CHIUSURA CON GANCI



La versione a doppia anta è realizzabile per tutte le varianti:  
Laries Fit Double, Laries Control Double, Laries 32 Double.



## LARIES FIT



Zanzariera Larier con cuffie telescopiche per la compensazione del fuori squadra

**Azionamento**  
Aggancio/sgancio  
standard

**INSTALLAZIONE**  
In luce

**Consigliata per**  
Porta - finestra

>>> La molla di compensazione viene applicata solo sulla testata superiore. L'ingombro del cassonetto arriva a 48 mm se si tiene conto delle cuffie telescopiche

### OPTIONAL

SISTEMA SLOW

KIT ALZAGUIDA

FISSAGGIO SENZA CLIP

DIMA PER INSTALLAZIONE

SPAZZOLINO ANTIVENTO

MANIGLIA RINFORZATA



## LARIES CONTROL



Zanzariera Larier con apertura controllata

**Azionamento**  
Apertura  
controllata

**INSTALLAZIONE**  
In luce

**Consigliata per**  
Porta - finestra

>>> La barra maniglia si ferma in qualsiasi posizione, permettendo un controllo completo sull'azionamento della zanzariera.

### OPTIONAL

FISSAGGIO SENZA CLIP

SPAZZOLINO ANTIVENTO

MANIGLIA RINFORZATA

DIMA PER INSTALLAZIONE



## LARIES 32



Zanzariera Laries con cassetto da 32 mm per installazioni in spazi ridotti

**Azionamento**  
Aggancio/sgancio standard

**INSTALLAZIONE**  
In luce

**Consigliata per**  
Porta - finestra

>>> Laries 32 è dotata di rete Freevue grigia di serie. Per altri tipi di reti/tessuti verificare la fattibilità in fase di ordine.

### VARIANTI COMPATIBILI CON CASSONETTO DA 32

LARIES 32 CONTROL

#### OPTIONAL

SISTEMA SLOW

FISSAGGIO SENZA CLIP

SPAZZOLINO ANTIVENTO

CHIUSURA CON GANCI

MANIGLIA RINFORZATA

KIT ALZAGUIDA

DIMA PER INSTALLAZIONE

#### OPTIONAL E DETTAGLI

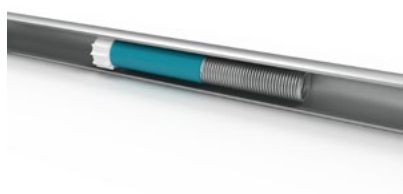

##### SLOW

Sistema di rallentamento del riavvolgimento del telo per un'apertura sicura e senza bruschi scatti.

Misura minima cassetto 600 mm



##### SPAZZOLINO ANTIVENTO

Spazzolino inclinato a 45° per una tenuta della rete ancora più salda.



##### KIT ALZAGUIDA

Accessorio per sollevare la guida inferiore in caso di vani con frequente passaggio. Facilita anche le operazioni di pulizia.

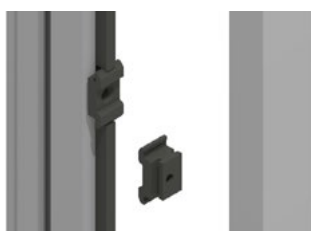

##### CHIUSURA CON GANCI

Sistema di aggancio tra barra maniglie e riscontro alternativo al magnete.



##### BARRA MANIGLIA RINFORZATA

Profilo di rinforzo per la barra maniglia, indicato in caso di vani particolarmente alti

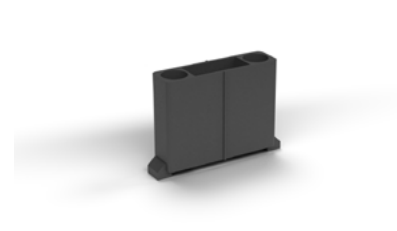

##### DIMA PER INSTALLAZIONE

Accessorio usato come guida per la foratura e il fissaggio dei profili.

**GAMMA COLORI ALLUMINIO, ACCESSORI, RETI E TESSUTI**

Colori non disponibili a magazzino **X**

**RAL**

Bianco 9010	Grigio 7016 antracite
Bianco 9010 opaco	Verde 6005 opaco
Avorio 1013	
Marrone 8017 opaco	
Grigio 7001	
Nero 9005 opaco	

**RAL SPECIALI**

Argento 9006 verniciato
Bronzo verniciato
Bronzo scuro verniciato
Testa di moro verniciato

**PARTICOLARI**

Bianco 9010 soft
Grigio ferro metallizzato
Grigio mix
Verde mix
Marrone mix
Marrone Ramato

**LEGNO**

Noce 360-70R	Castagno 378-70R
Noce 102-70R	Douglas rigato
Noce medio natural <b>X</b>	Renolit chiaro
Noce scuro natural	Renolit scuro
Ciliegio ruvido	Renolit bianco
Ciliegio natural	

**COLORI ACCESSORI**

**NERO**

**BIANCO** (Di serie su: Bianco 9010, Bianco 9010 opaco, Bianco 9010 soft, Renolit bianco)

**RETI E TESSUTI**

RETE IN FIBRA STANDARD    FREEVUE    ULTRANET    ANTIPOLLINE    SUNOX

BICOLORE    TESSUTO OSCURANTE    TESSUTO FILTRANTE

**INFORMAZIONI TECNICHE**

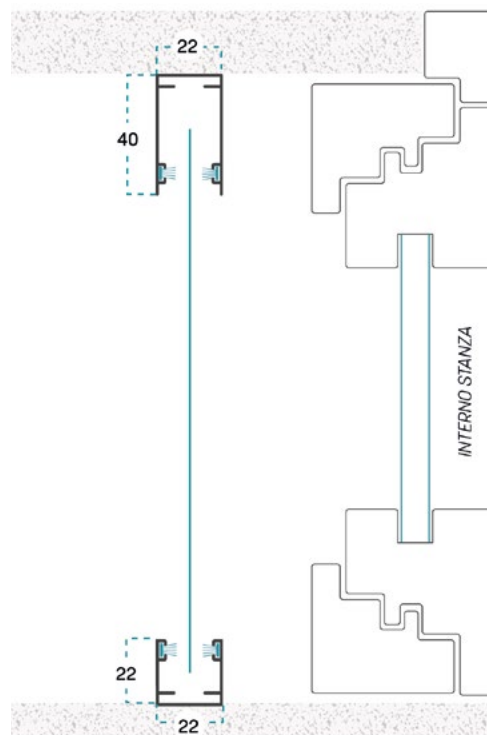
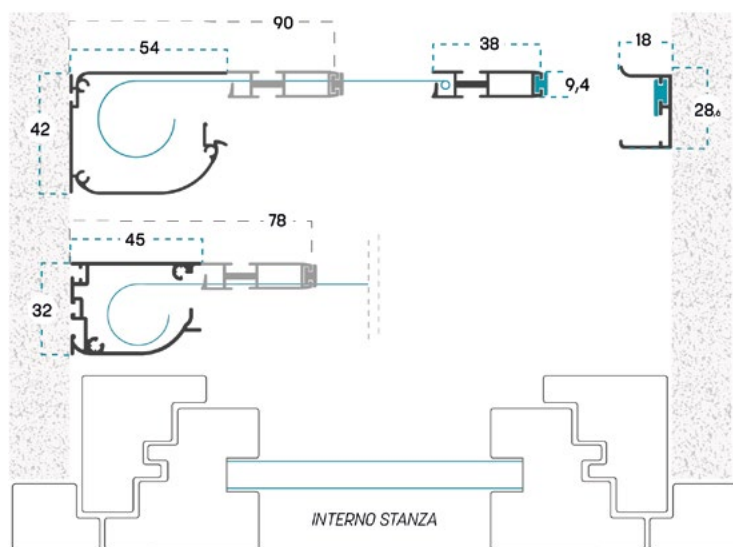

Le dimensioni devono essere trasmesse in mm, indicando base (L) per altezza (H) e tipologia di misura fornita.

**MISURA FINITA:** la zanzariera avrà le misure fornite  
**MISURA LUCE:** rispetto alle misure fornite, la zanzariera avrà le seguenti dimensioni: **L - 2 mm / H - 2 mm**

Se non specificato, le misure fornite verranno considerate come misure FINITE.

DIMENSIONI CONSIGLIATE (mm)	L/min	H/min	L/max	H/max
Laries	400	500	1600	2600
Laries Double	800	500	3200	2600
Laries Ultrananet	400	500	1400	2400
Laries 42 Control	400	500	1400	2300
Laries 42 Night oscurante	400	500	1400	2400
Laries 42 Night filtrante	400	500	1200	2400
Laries 32 Freevue	400	500	1400	2300
Laries 32	400	500	1200	2300
Laries 32 Antipolline	400	500	1100	2300
Laries 32 Night oscurante	400	500	1000	2200

>>> Per le versioni a doppia anta, se non indicato, assicurarsi che ciascuna anta rispetti le dimensioni consigliate per l'anta singola. Eventuale **apertura decentrata** deve essere comunicata in fase di ordine. La versione Double viene fornita con guide separate e accessorio di giunzione.

**Sistema di apertura di serie: A** con cassonetto a sinistra  
**A** : da sinistra a destra (vista interna)  
**B** : da DX a SX (vista interna)



Per realizzazioni con tessuti e reti particolari, se non indicate, consultare l'azienda. Le dimensioni minime non possono sempre essere abbinate a quelle massime. La garanzia decade se vengono richieste realizzazioni diverse da quelle consigliate. I colori riprodotti potrebbero essere suscettibili di variazioni dovute a lotti di produzione e fedeltà tipografica. Gli schemi tecnici sono indicativi, nell'indicazione delle misure vengono presi in considerazione i soli profili in alluminio. L'azienda si riserva il diritto di apportare modifiche senza obbligo di preavviso.



## LARIES MOTO

Zanzariera a molla ad avvolgimento laterale motorizzato con doppio cassonetto e spazzolino antivento



### CARATTERISTICHE DI SERIE

- Rete in fibra di vetro standard grigia
- Ancoraggio rete con coestruso
- Guide con spazzolino antivento
- Motore tubolare radio a batterie in litio

**Azionamento**  
Motorizzato

**INSTALLAZIONE**  
In luce

**Consigliata per**  
Porte-finestre

>>> Motore tubolare radio a batterie in litio. Telecomando monocanale di serie e cavo USB di alimentazione in dotazione. Alimentatore con spina da presa su richiesta.

### OPTIONAL

*PANNELLO SOLARE PER MOTORE*

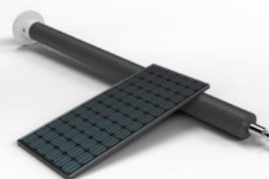



**GAMMA COLORI ALLUMINIO, ACCESSORI, RETI E TESSUTI**

Colori non disponibili a magazzino **X**

**RAL**

	Bianco 9010		Grigio 7016 antracite
	Bianco 9010 opaco		Verde 6005 opaco
	Avorio 1013		
	Marrone 8017 opaco		
	Grigio 7001		
	Nero 9005 opaco		

**RAL SPECIALI**

	Argento 9006 verniciato
	Bronzo verniciato
	Bronzo scuro verniciato
	Testa di moro verniciato

**PARTICOLARI**

	Bianco 9010 soft
	Grigio ferro metallizzato
	Grigio mix
	Verde mix
	Marrone mix
	Marrone Ramato

**LEGNO**

	Noce 360-70R		Castagno 378-70R
	Noce 102-70R		Douglas rigato
	Noce medio natural <b>X</b>		Renolit chiaro
	Noce scuro natural		Renolit scuro
	Ciliegio ruvido		Renolit bianco
	Ciliegio natural		

**COLORI ACCESSORI**

**NERO**

**BIANCO** (Di serie su: Bianco 9010, Bianco 9010 opaco, Bianco 9010 soft, Renolit bianco)

**RETI E TESSUTI**

RETE IN FIBRA STANDARD FREEVUE ULTRANET ANTIPOLLINE SUNOX

BICOLORE TESSUTO OSCURANTE TESSUTO FILTRANTE



**INFORMAZIONI TECNICHE**

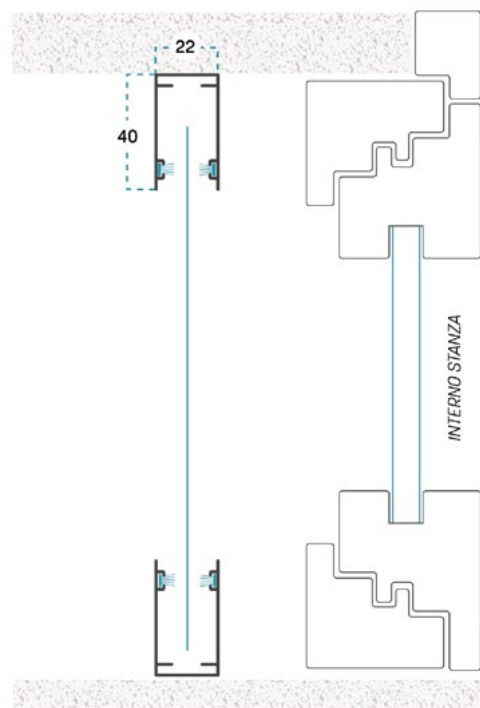
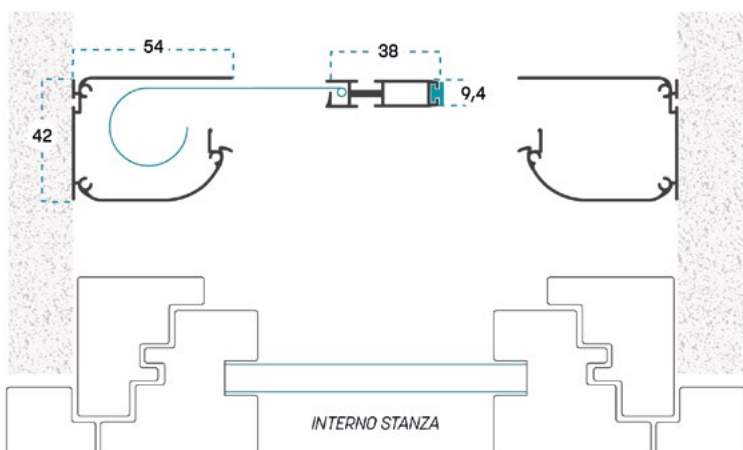

Le dimensioni devono essere trasmesse in mm, indicando base (L) per altezza (H) e tipologia di misura fornita.

**MISURA FINITA:** la zanzariera avrà le misure fornite  
**MISURA LUCE:** rispetto alle misure fornite, la zanzariera avrà le seguenti dimensioni: L - 2 mm / H - 2 mm

Se non specificato, le misure fornite verranno considerate come misure FINITE.

DIMENSIONI CONSIGLIATE (mm)	L/min	H/min	L/max	H/max
Laries Moto	400	500	1500	2500
Laries Moto Ultranel	400	500	1200	2400
Laries Moto Night Oscurante	400	500	1000	2200
Laries Moto Night Filtrante	400	500	800	1200

>>> Fornita con guide superiore e inferiore intere.

Per realizzazioni con tessuti e reti particolari, se non indicate, consultare l'azienda. Le dimensioni minime non possono sempre essere abbinate a quelle massime. La garanzia decade se vengono richieste realizzazioni diverse da quelle consigliate. I colori riprodotti potrebbero essere suscettibili di variazioni dovute a lotti di produzione e fedeltà tipografica. Gli schemi tecnici sono indicativi, nell'indicazione delle misure vengono presi in considerazione i soli profili in alluminio. L'azienda si riserva il diritto di apportare modifiche senza obbligo di preavviso.

# ARA

Zanzariera a molla ad avvolgimento verticale con bottoni antiventto a bordo rete



## ARA



### CARATTERISTICHE DI SERIE

- Rete in fibra di vetro standard grigia
- Ancoraggio rete con coestruso
- Rete saldata e rivettata con bottoni antivento
- Cassonetto da 50 mm

**Azionamento**  
Aggancio/sgancio  
standard

**INSTALLAZIONE**  
In luce

**Consigliata per**  
Finestre

### VARIANTI

*ARA 40*  
*FARA 50/40*  
*TARA 50/40*  
*TARA FAST 50/40*

### OPTIONAL

*SISTEMA SLOW*  
*CLIP PER CASSONETTO*





## FARA 50/40

Zanzariera Ara con maniglia a pulsanti per una chiusura ancora più rapida e salda

### >>> APERTURA FAST

Azionamento con maniglietta a cricchetto, basta stringere la maniglietta esercitando pressione sui pulsanti per sbloccare la barra maniglia.



### OPTIONAL

SISTEMA SLOW  
CLIP PER CASSONETTO

## TARA 50/40

Zanzariera Ara con compensatori e guide telescopiche laterali per l'installazione in vani non perfettamente a squadra.

### >>> TARA FAST 50/40

La zanzariera Tara è disponibile anche con maniglia Fast

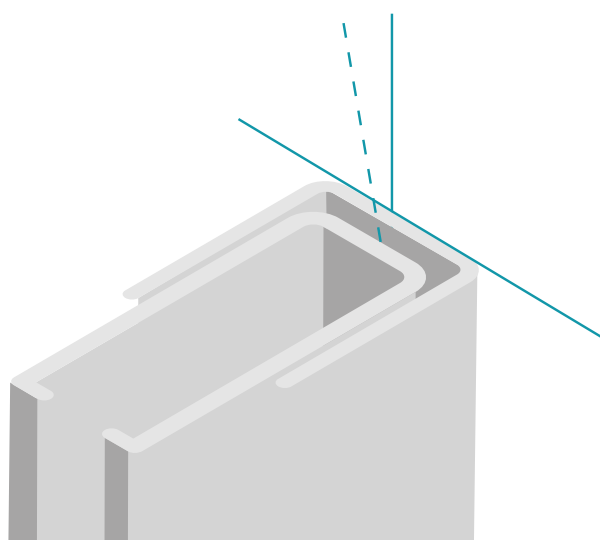

### OPTIONAL

SISTEMA SLOW  
CLIP PER CASSONETTO

### OPTIONAL E DETTAGLI

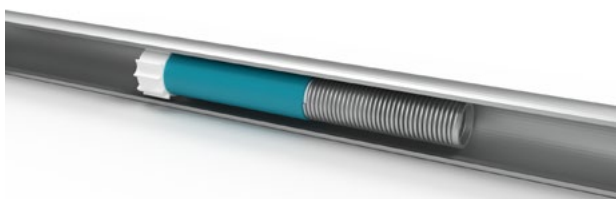

#### SLOW

Sistema di rallentamento del riavvolgimento del telo per un'apertura sicura e senza bruschi scatti.

Misura minima cassetto 600 mm



#### CLIP FISSAGGIO CASSONETTO

Predisposta per l'applicazione di clip al cassetto in casi di diverse necessità di fissaggio.



**GAMMA COLORI ALLUMINIO, ACCESSORI, RETI E TESSUTI**

Colori non disponibili a magazzino **X**

**RAL**

	Bianco 9010		Grigio 7016 antracite
	Bianco 9010 opaco		Verde 6005 opaco
	Avorio 1013		
	Marrone 8017 opaco		
	Grigio 7001		
	Nero 9005 opaco		

**RAL SPECIALI**

	Argento 9006 verniciato
	Bronzo verniciato
	Bronzo scuro verniciato
	Testa di moro verniciato

**PARTICOLARI**

	Bianco 9010 soft
	Grigio ferro metallizzato
	Grigio mix
	Verde mix
	Marrone mix
	Marrone Ramato

**LEGNO**

	Noce 360-70R		Castagno 378-70R
	Noce 102-70R		Douglas rigato
	Noce medio natural		Renolit chiaro
	Noce scuro natural		Renolit scuro
	Ciliegio ruvido		Renolit bianco
	Ciliegio natural		

**COLORI ACCESSORI**

**NERO**

**BIANCO** (Di serie su: Bianco 9010, Bianco 9010 opaco, Bianco 9010 soft, Renolit bianco)

**RETI E TESSUTI**

RETE IN FIBRA STANDARD	FREEVUE	ULTRANET	ANTIPOLLINE	SUNOX
BICOLORE	TESSUTO OSCURANTE	TESSUTO FILTRANTE	TELO CRISTAL	

**INFORMAZIONI TECNICHE**

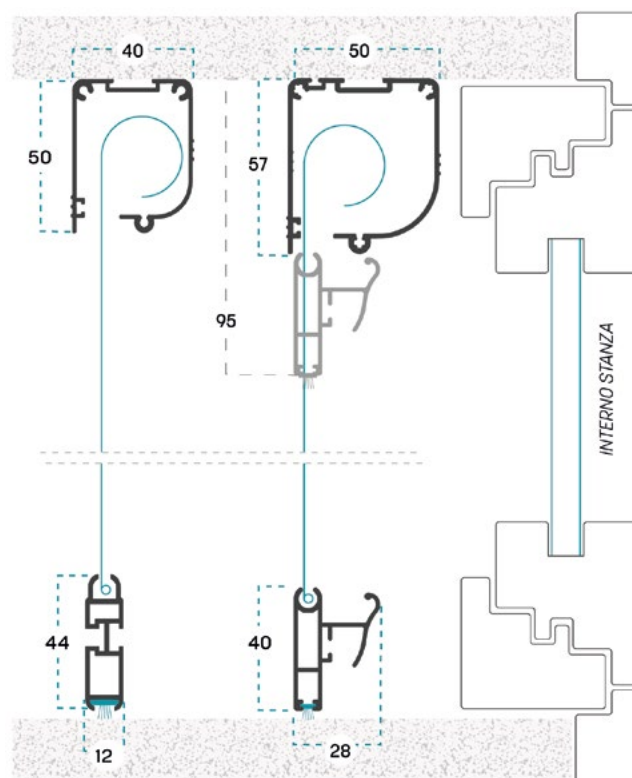
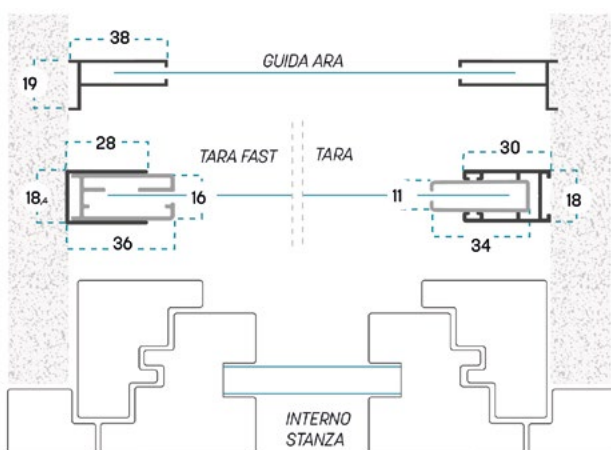

Le dimensioni devono essere trasmesse in mm, indicando base (L) per altezza (H) e tipologia di misura fornita.

**MISURA FINITA:** la zanzariera avrà le misure fornite  
**MISURA LUCE:** rispetto alle misure fornite, la zanzariera avrà le seguenti dimensioni:  
**L - 2 mm / H - 2 mm** (guide standard)  
**H - 3 mm / L - 6 mm** (guide telescopiche)

Se non specificato, le misure fornite verranno considerate come misure FINITE.

DIMENSIONI CONSIGLIATE (mm)	L/min	H/min	L/max	H/max
<b>Ara/Tara/Fara 50</b>	400	500	1800	2600
<b>Ara/Tara/Fara 50 Ultranet</b>	400	500	1800	1800
<b>Ara 50 Cristal</b>	400	500	1400	1500
<b>Ara/Tara/Fara 50 Night filtrante</b>	400	500	1800	1800

	L/min	H/min	L/max	H/max
<b>Ara/Tara/Fara 40</b>	400	500	1600	1500
<b>Ara/Tara/Fara 40 Freevue</b>	400	500	1600	1800
<b>Ara/Tara/Fara 40 Antipolline</b>	400	500	1600	1400
<b>Ara/Tara/Fara 40 Night oscurante</b>	400	500	1600	1200
<b>Ara/Tara/Fara 40 Night Filtrante</b>	400	500	1600	1000
<b>Ara 40 Cristal</b>	400	500	1500	1000

! Per realizzazioni con tessuti e reti particolari, se non indicate, consultare l'azienda. Le dimensioni minime non possono sempre essere abbinate a quelle massime. La garanzia decade se vengono richieste realizzazioni diverse da quelle consigliate. I colori riprodotti potrebbero essere suscettibili di variazioni dovute a lotti di produzione e fedeltà tipografica. Gli schemi tecnici sono indicativi, nell'indicazione delle misure vengono presi in considerazione i soli profili in alluminio. L'azienda si riserva il diritto di apportare modifiche senza obbligo di preavviso.



## TARA PRESS UP

Zanzariera telescopica a molla ad avvolgimento verticale con bottoni a bordo rete e azionamento Press Up



### CARATTERISTICHE DI SERIE

- Rete in fibra di vetro standard grigia
- Ancoraggio rete con coestruso
- Rete saldata e rivettata con bottoni antivento
- Guide laterali con compensatore telescopico
- Slow apertura sicura e decelerata
- Cassonetto da 50 mm

#### Azionamento

Press Up

#### INSTALLAZIONE

In luce

#### Consigliata per

Finestra

### VARIANTI

TARA PRESS UP 40

### OPTIONAL

CLIP PER CASSONETTO

KIT ANTICIMICE

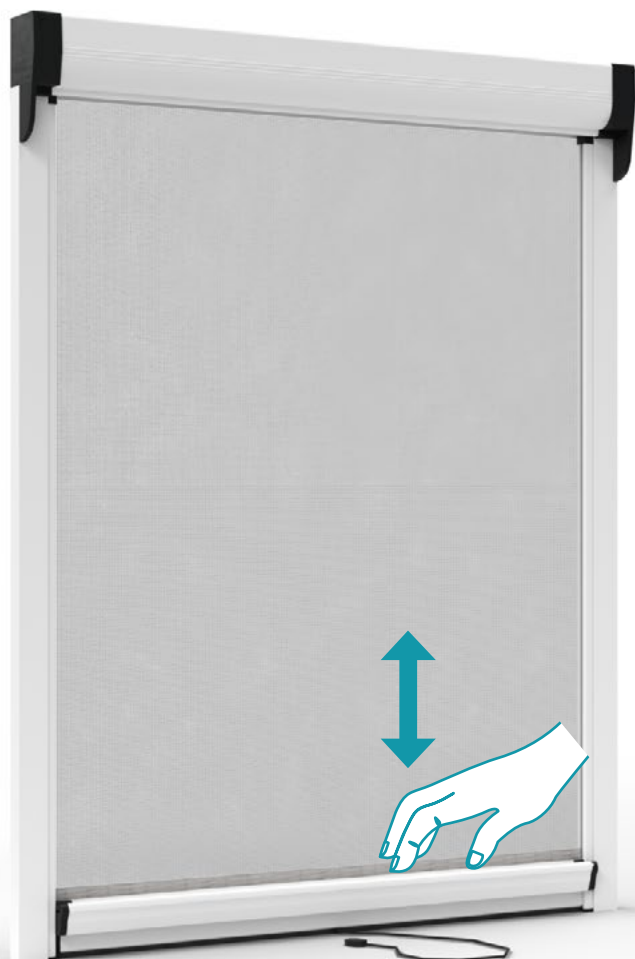

**GAMMA COLORI ALLUMINIO, ACCESSORI, RETI E TESSUTI**

Colori non disponibili a magazzino **X**

**RAL**

	Bianco 9010		Grigio 7016 antracite <b>X</b>
	Bianco 9010 opaco <b>X</b>		Verde 6005 opaco
	Avorio 1013		
	Marrone 8017 opaco		
	Grigio 7001		
	Nero 9005 opaco		

**RAL SPECIALI**

	Argento 9006 verniciato
	Bronzo verniciato
	Bronzo scuro verniciato
	Testa di moro verniciato

**PARTICOLARI**

	Bianco 9010 soft <b>X</b>
	Grigio ferro metallizzato
	Grigio mix
	Verde mix
	Marrone mix
	Marrone Ramato

**LEGNO**

	Noce 360-70R		Castagno 378-70R
	Noce 102-70R		Douglas rigato
	Noce medio natural		Renolit chiaro
	Noce scuro natural		Renolit scuro
	Ciliegio ruvido		Renolit bianco
	Ciliegio natural		

**COLORI ACCESSORI**

**NERO**

**BIANCO** (Di serie su: Bianco 9010, Bianco 9010 opaco, Bianco 9010 soft, Renolit bianco)

**RETI E TESSUTI**

RETE IN FIBRA STANDARD

FREEVUE

ULTRANET

ANTIPOLLINE

SUNOX

BICOLORE

TESSUTO OSCURANTE

TESSUTO FILTRANTE

**INFORMAZIONI TECNICHE**

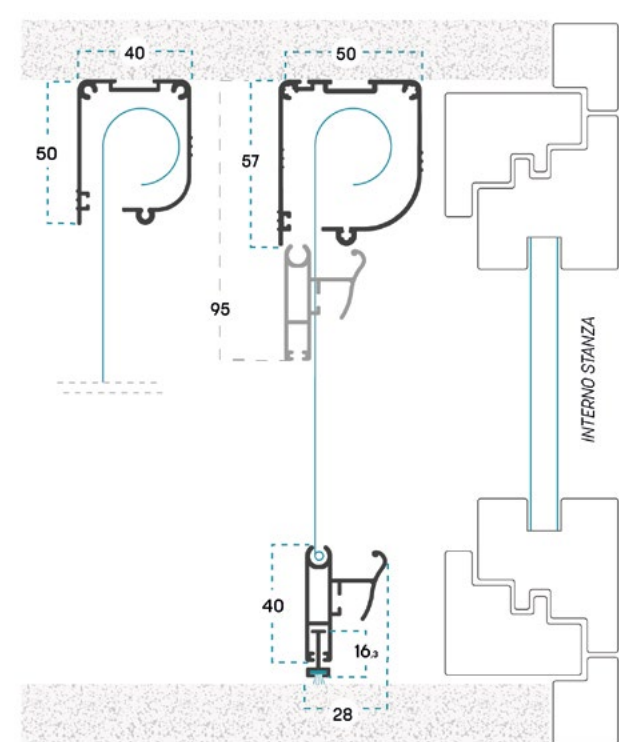
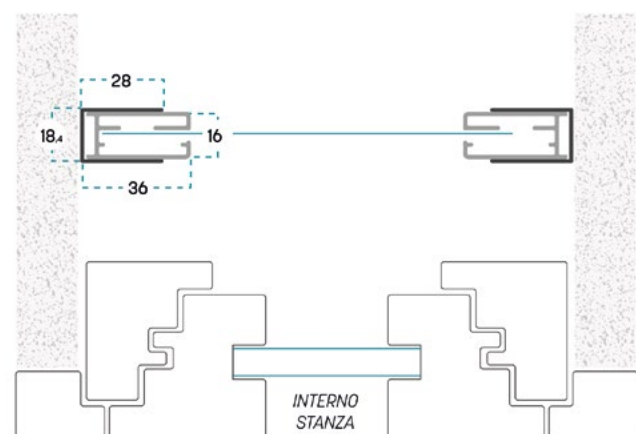

Le dimensioni devono essere trasmesse in mm, indicando base (L) per altezza (H) e tipologia di misura fornita.

**MISURA FINITA:** la zanzariera avrà le misure fornite

**MISURA LUCE:** rispetto alle misure fornite, la zanzariera avrà le seguenti dimensioni: **L - 2 mm / H - 2 mm**

*Se non specificato, le misure fornite verranno considerate come misure FINITE.*

>>> Misura minima cassonetto per inserimento Sistema Slow: 600 mm

DIMENSIONI CONSIGLIATE (mm)	L/min	H/min	L/max	H/max
Tara Press Up 50	400	500	1800	2600
Tara Press Up 50 Ultranet	400	500	1800	1800
Tara Press Up 50 Night oscurante	400	500	1800	2100
Tara Press Up 50 Night filtrante	400	500	1800	1800

	L/min	H/min	L/max	H/max
Tara Press Up 40	400	500	1600	1400
Tara Press Up 40 Freevue	400	500	1600	1800
Tara Press Up 40 Antipolline	400	500	1600	1400
Tara Press Up 40 Night oscurante	400	500	1600	1200

! Per realizzazioni con tessuti e reti particolari, se non indicate, consultare l'azienda. Le dimensioni minime non possono sempre essere abbinate a quelle massime. La garanzia decade se vengono richieste realizzazioni diverse da quelle consigliate. I colori riprodotti potrebbero essere suscettibili di variazioni dovute a lotti di produzione e fedeltà tipografica. Gli schemi tecnici sono indicativi, nell'indicazione delle misure vengono presi in considerazione i soli profili in alluminio. L'azienda si riserva il diritto di apportare modifiche senza obbligo di preavviso.

# LEO

Zanzariera a catena ad avvolgimento verticale con bottoni antiventone a bordo rete





## LEO



### CARATTERISTICHE DI SERIE

- Rete in fibra di vetro standard grigia
- Ancoraggio rete con coestruso
- Rete saldata e rivettata con bottoni antivento

#### Azionamento

Catena

#### INSTALLAZIONE

In luce

#### Consigliata per

Finestra  
Porta - finestra

### VARIANTI

*LEO T*

*LEO 60*

*LEO 60 T*

### OPTIONAL

*CLIP FISSAGGIO CASSONETTO PER CASSONETTO 50 mm  
DOPPIO COMANDO*





## LEO 60

Zanzariera Leo con cassonetto da 60 mm

**Azionamento**  
Catena

**INSTALLAZIONE**  
In luce

**Consigliata per**  
Finestra  
Porta - finestra

### OPTIONAL

*DOPPIO COMANDO*

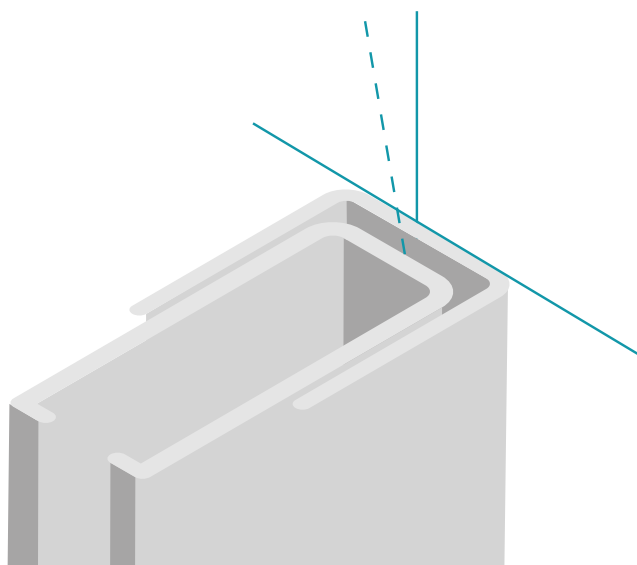

## LEO T / LEO 60 T

Zanzariera Leo con compensatori e guide telescopiche laterali per l'installazione in vani non perfettamente a quadro.

>>> Disponibile con cassonetto da 50 mm e 60 mm

### OPTIONAL

*CLIP FISSAGGIO CASSONETTO PER CASSONETTO 50 mm*  
*DOPPIO COMANDO*

### OPTIONAL E DETTAGLI

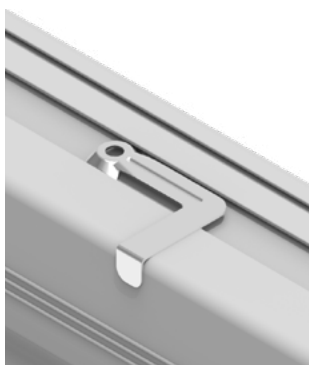

#### **CLIP FISSAGGIO CASSONETTO**

Predisposta per l'applicazione di clip al cassonetto in casi di diverse necessità di fissaggio.  
Per cassonetto da 50 mm



#### **DOPPIO COMANDO**

Doppio comando di azionamento interno ed esterno per facilitare le operazioni di azionamento sia dall'interno che dall'esterno della stanza.



**GAMMA COLORI ALLUMINIO, ACCESSORI, RETI E TESSUTI**

Colori non disponibili a magazzino **X**

**RAL**

	Bianco 9010		Grigio 7016 antracite
	Bianco 9010 opaco		Verde 6005 opaco
	Avorio 1013		
	Marrone 8017 opaco		
	Grigio 7001		
	Nero 9005 opaco		

**RAL SPECIALI**

	Argento 9006 verniciato
	Bronzo verniciato
	Bronzo scuro verniciato
	Testa di moro verniciato

**PARTICOLARI**

	Bianco 9010 soft
	Grigio ferro metallizzato
	Grigio mix
	Verde mix
	Marrone mix
	Marrone Ramato

**LEGNO**

	Noce 360-70R		Castagno 378-70R
	Noce 102-70R		Douglas rigato
	Noce medio natural		Renolit chiaro
	Noce scuro natural		Renolit scuro
	Ciliegio ruvido		Renolit bianco
	Ciliegio natural		

**COLORI ACCESSORI**

**NERO**

**BIANCO** (Di serie su: Bianco 9010, Bianco 9010 opaco, Bianco 9010 soft, Renolit bianco)

**RETI E TESSUTI**

RETE IN FIBRA STANDARD    FREEVUE    ULTRANET    ANTIPOLLINE    SUNOX

BICOLORE    TESSUTO OSCURANTE    TESSUTO FILTRANTE



**INFORMAZIONI TECNICHE**

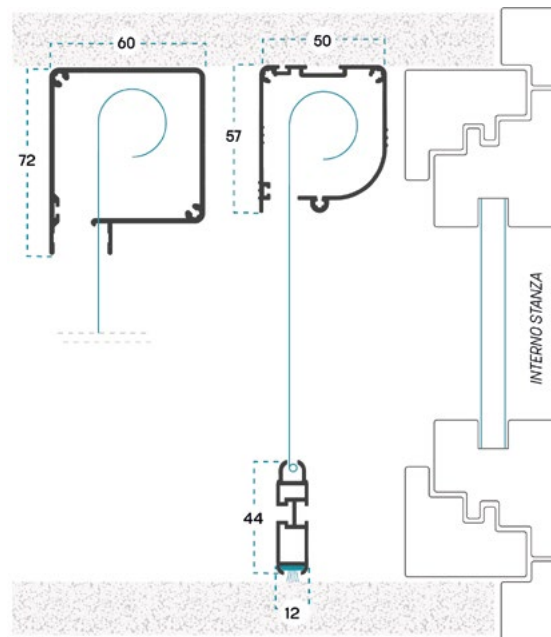
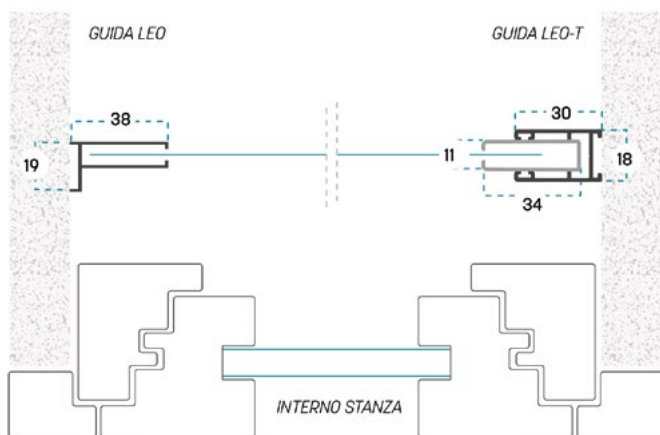

Le dimensioni devono essere trasmesse in mm, indicando base (L) per altezza (H) e tipologia di misura fornita.

**MISURA FINITA:** la zanzariera avrà le misure fornite  
**MISURA LUCE:** rispetto alle misure fornite, la zanzariera avrà le seguenti dimensioni: **L - 2 mm / H - 2 mm**

Se non specificato, le misure fornite verranno considerate come misure FINITE.

DIMENSIONI CONSIGLIATE (mm)	L/min	H/min	L/max	H/max
Leo / Leo T	400	500	1800	2600
Leo / Leo T Ultraset	400	500	1600	1700
Leo Night Oscurante	400	500	1600	2200
Leo Night Filtrante	400	500	1600	1800
Leo 60 / Leo 60 T	400	500	2000	2800
Leo 60 / Leo 60 T Night Oscurante	400	500	2000	2400
Leo 60 / Leo 60 T Night Filtrante	400	500	1800	2000

>>> La zanzariera verrà realizzata di serie con il comando a catena sul lato destro (vista interna).

Per realizzazioni con tessuti e reti particolari, se non indicate, consultare l'azienda. Le dimensioni minime non possono sempre essere abbinate a quelle massime. La garanzia decade se vengono richieste realizzazioni diverse da quelle consigliate. I colori riprodotti potrebbero essere suscettibili di variazioni dovute a lotti di produzione e fedeltà tipografica. Gli schemi tecnici sono indicativi, nell'indicazione delle misure vengono presi in considerazione i soli profili in alluminio. L'azienda si riserva il diritto di apportare modifiche senza obbligo di preavviso.

# IDRA

Zanzariera a molla ad avvolgimento laterale con  
bottoni antivento a bordo rete





## IDRA



### CARATTERISTICHE DI SERIE

- Rete in fibra di vetro standard grigia
- Ancoraggio rete con coestruso
- Rete saldata e rivettata con bottoni antivento
- Cassonetto da 50 mm

**Azionamento**  
Aggancio/sgancio  
standard

**INSTALLAZIONE**  
In luce

**Consigliata per**  
Porta - finestra

### VARIANTI

*IDRA DOUBLE*   
*IDRA 40*

*TIDRA*   
*TIDRA 40* 

### OPTIONAL

*SISTEMA SLOW*  
*CLIP FISSAGGIO CASSONETTO*  
*CHIUSURA CON GANCI*  
*KIT ANTICIMICE*  
*MANIGLIETTA ESTERNA IN PLASTICA*





IDRA DOUBLE



La versione a doppia anta è realizzabile per tutte le varianti:  
Idra 40 Double, Tidra Double, Tidra 40 Double

## TIDRA 50 / 40



Zanzariera Idra con compensatori e guida telescopica per l'installazione in vani non perfettamente a squadra.

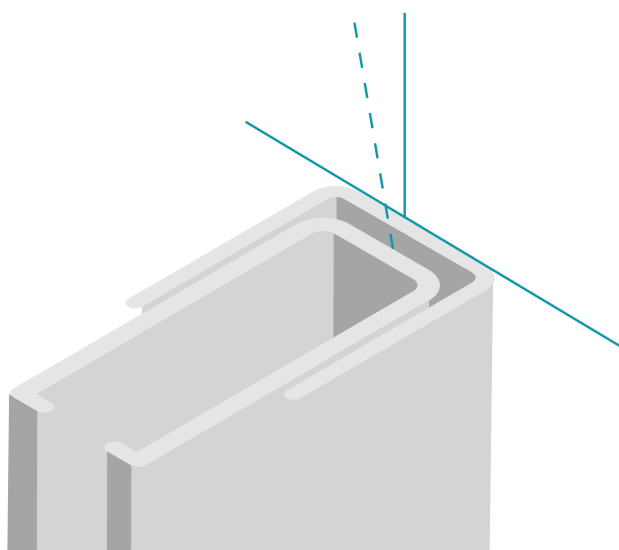

### OPTIONAL

SISTEMA SLOW

CLIP FISSAGGIO CASSONETTO

KIT ANTICIMICE

MANIGLIETTA ESTERNA IN PLASTICA

### OPTIONAL E DETTAGLI

#### SLOW

Sistema di rallentamento del riavvolgimento del telo per un'apertura sicura e senza bruschi scatti.

Misura minima cassetto 600 mm

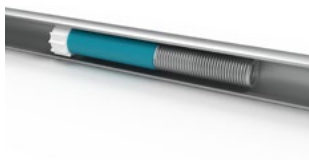

#### KIT ANTICIMICE

Kit di accessori inseriti nei profili che formano una barriera ancor più efficace contro l'intrusione delle cimici

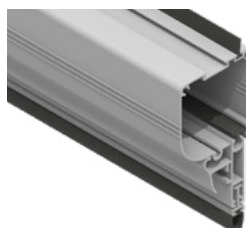

#### CLIP FISSAGGIO CASSONETTO

Predisposta per l'applicazione di clip al cassetto in casi di diverse necessità di fissaggio.



#### MANIGLIETTA ESTERNA IN PLASTICA

Per una presa più salda della barra maniglia.



**GAMMA COLORI ALLUMINIO, ACCESSORI, RETI E TESSUTI**

Colori non disponibili a magazzino **X**

**RAL**

Bianco 9010	Grigio 7016 antracite <b>X</b>
Bianco 9010 opaco <b>X</b>	Verde 6005 opaco
Avorio 1013	
Marrone 8017 opaco	
Grigio 7001	
Nero 9005 opaco	

**RAL SPECIALI**

Argento 9006 verniciato
Bronzo verniciato
Bronzo scuro verniciato
Testa di moro verniciato

**PARTICOLARI**

Bianco 9010 soft <b>X</b>
Grigio ferro metallizzato
Grigio mix
Verde mix
Marrone mix
Marrone Ramato

**LEGNO**

Noce 360-70R	Castagno 378-70R
Noce 102-70R	Douglas rigato
Noce medio natural	Renolit chiaro
Noce scuro natural	Renolit scuro
Ciliegio ruvido	Renolit bianco
Ciliegio natural	

>>> Colori guida inferiore: Bianco 9010 per struttura. Bianco 9010, Marrone 8017 opaco per struttura 8017 opaco e per gli effetti legno, per il resto dei colori Argento 9006.

**COLORI ACCESSORI**

**NERO**

**BIANCO** (Di serie su: Bianco 9010, Bianco 9010 opaco, Bianco 9010 soft, Renolit bianco)

**RETI E TESSUTI**

RETE IN FIBRA STANDARD	FREEVUE	ULTRANET	ANTIPOLLINE	SUNOX
BICOLORE	TESSUTO OSCURANTE	TESSUTO FILTRANTE	TELO CRISTAL	

**INFORMAZIONI TECNICHE**

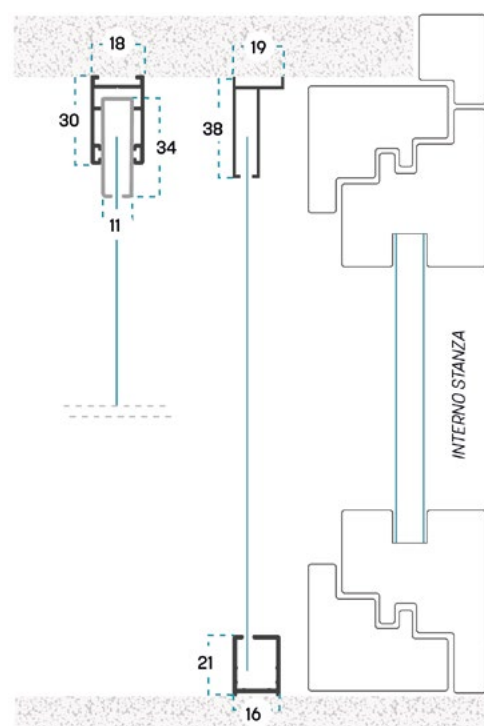
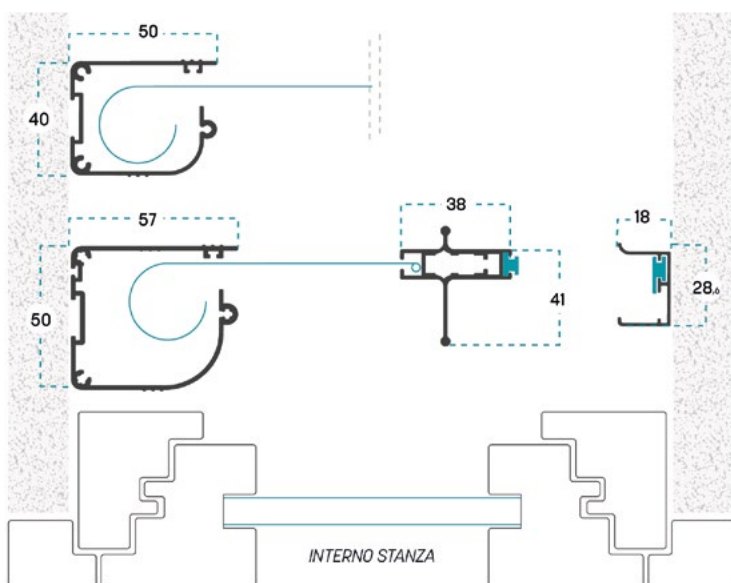

Le dimensioni devono essere trasmesse in mm, indicando base (L) per altezza (H) e tipologia di misura fornita.

**MISURA FINITA:** la zanzariera avrà le misure fornite  
**MISURA LUCE:** rispetto alle misure fornite, la zanzariera avrà le seguenti dimensioni: **L - 2 mm / H - 2 mm** (guide standard)  
**H - 4 mm / L - 4 mm** (guide telescopiche)

Se non specificato, le misure fornite verranno considerate come misure FINITE.

DIMENSIONI CONSIGLIATE (mm)	L/min	H/min	L/max	H/max
Idra / Tidra 50	400	500	1600	2500
Idra Double / Tidra Double 50	800	500	3200	2500
Idra / Tidra 50 Ultranet	400	500	1400	2400
Idra / Tidra 50 Night oscurante	400	500	1400	2400
Idra / Tidra 50 Night filtrante	400	500	1100	2400
Idra / Tidra 50 Cristal	400	500	1100	2300
Idra / Tidra 40	400	500	1400	2500
Idra / Tidra 40 Freevue / Antipolline	400	500	1600	2500
Idra / Tidra 40 Night oscurante	400	500	1100	2300

>>> Per le versioni a doppia anta, se non indicato, assicurarsi che ciascuna anta rispetti le dimensioni consigliate per l'anta singola. Eventuale **apertura decentrata** deve essere comunicata in fase di ordine.

**Sistema di apertura di serie: A** con cassonetto a sinistra

**A:** da sinistra a destra (vista interna)

**B:** da DX a SX (vista interna)



! Per realizzazioni con tessuti e reti particolari, se non indicate, consultare l'azienda. Le dimensioni minime non possono sempre essere abbinate a quelle massime. La garanzia decade se vengono richieste realizzazioni diverse da quelle consigliate. I colori riprodotti potrebbero essere suscettibili di variazioni dovute a lotti di produzione e fedeltà tipografica. Gli schemi tecnici sono indicativi, nell'indicazione delle misure vengono presi in considerazione i soli profili in alluminio. L'azienda si riserva il diritto di apportare modifiche senza obbligo di preavviso.

# PIUMA® V

Zanzariera telescopica a molla ad avvolgimento verticale con sistema anti-raffica, sistema anti-intrusione e azionamento Press Up





## PIUMA® V

### CARATTERISTICHE DI SERIE

- Rete Freevue nera
- Guide laterali con compensatore telescopico
- Slow apertura sicura e decelerata
- Sistema anti-intrusione su tutto il perimetro
- Sistema anti-raffica **brevettato**
- Cassonetto da 50 mm

Azionamento  
Press Up

INSTALLAZIONE  
In luce

Consigliata per  
Finestra



### VARIANTI

*PIUMA® V 60*

### OPTIONAL

*CLIP FISSAGGIO CASSONETTO PER CASSONETTO 50 mm  
KIT ANTICIMICE*



**>>> SISTEMA ANTI-RAFFICA  
BREVETTATO**



## PIUMA® V 60



### CARATTERISTICHE DI SERIE

- Rete Freevue nera
- Guide laterali con compensatore telescopico
- Slow apertura sicura e decelerata
- Sistema anti-intrusione su tutto il perimetro
- Sistema anti-raffica **brevettato**
- Cassonetto da 60 mm

Azionamento  
Press Up

INSTALLAZIONE  
In luce

Consigliata per  
Finestra

### OPTIONAL

KIT ANTICIMICE

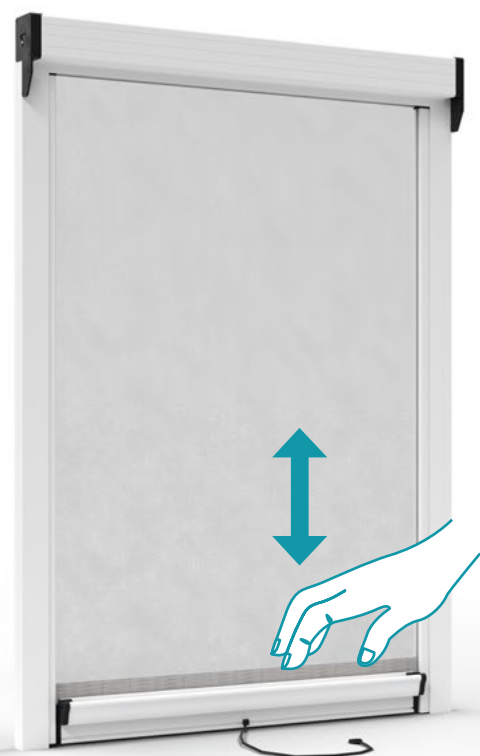

### OPTIONAL E DETTAGLI



#### CLIP FISSAGGIO CASSONETTO

Predisposta per l'applicazione di clip al cassonetto in casi di diverse necessità di fissaggio. Applicabili solo su cassonetto da 50 mm.

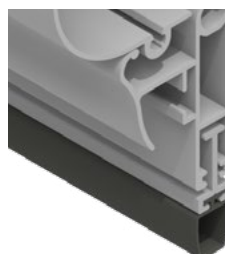

#### KIT ANTICIMICE

Kit di accessori inseriti nei profili che formano una barriera ancor più efficace contro l'intrusione delle cimici.

**GAMMA COLORI ALLUMINIO, ACCESSORI, RETI E TESSUTI**

Colori non disponibili a magazzino **X**

**RAL**

	Bianco 9010		Grigio 7016 antracite
	Bianco 9010 opaco		Verde 6005 opaco
	Avorio 1013		
	Marrone 8017 opaco		
	Grigio 7001		
	Nero 9005 opaco		

**RAL SPECIALI**

	Argento 9006 verniciato
	Bronzo verniciato
	Bronzo scuro verniciato
	Testa di moro verniciato

**PARTICOLARI**

	Bianco 9010 soft
	Grigio ferro metallizzato
	Grigio mix
	Verde mix
	Marrone mix
	Marrone Ramato

**LEGNO**

	Noce 360-70R		Castagno 378-70R
	Noce 102-70R		Douglas rigato
	Noce medio natural		Renolit chiaro
	Noce scuro natural		Renolit scuro
	Ciliegio ruvido		Renolit bianco
	Ciliegio natural		

**COLORI ACCESSORI**

**NERO**

**BIANCO** (Di serie su: Bianco 9010, Bianco 9010 opaco, Bianco 9010 soft, Renolit bianco)

**RETI E TESSUTI**

**FREEVUE** **ANTIPOLLINE**

>>> Per il cassetto da 60 mm gli accessori sono disponibili solo in nero.

**INFORMAZIONI TECNICHE**

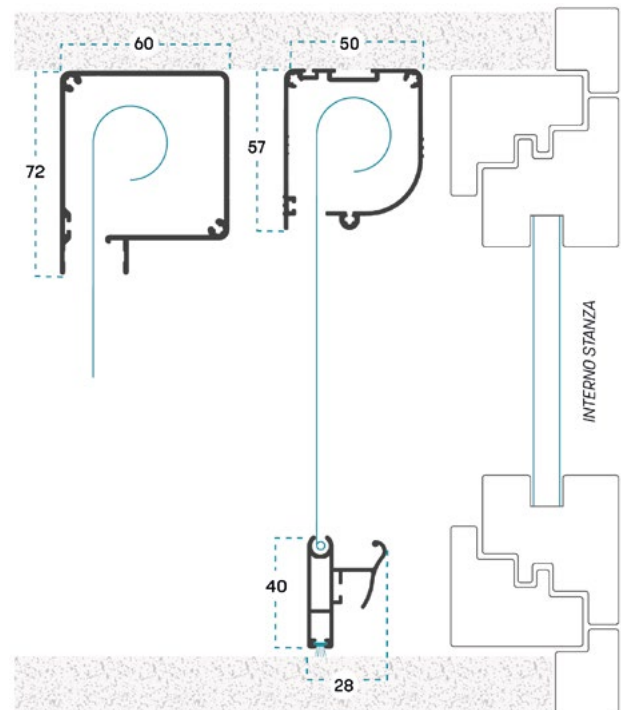
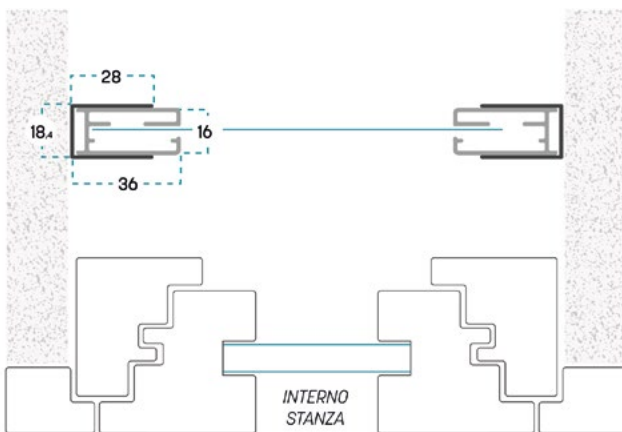

Le dimensioni devono essere trasmesse in mm, indicando base (L) per altezza (H) e tipologia di misura fornita.

**MISURA FINITA:** la zanzariera avrà le misure fornite  
**MISURA LUCE:** rispetto alle misure fornite, la zanzariera avrà le seguenti dimensioni: **L - 2 mm / H - 2 mm**

Se non specificato, le misure fornite verranno considerate come misure FINITE.

DIMENSIONI CONSIGLIATE (mm)	L/min	H/min	L/max	H/max
<b>Piuma@ V</b>	400	500	1600	1800
<b>Piuma@ V 60</b>	400	500	1800	2400
<b>Piuma@ V 60 Antipolline</b>	400	500	1800	2200

>>> Misura minima cassetto per inserimento Sistema Slow: 600 mm

Per realizzazioni con tessuti e reti particolari, se non indicate, consultare l'azienda. Le dimensioni minime non possono sempre essere abbinate a quelle massime. La garanzia decade se vengono richieste realizzazioni diverse da quelle consigliate. I colori riprodotti potrebbero essere suscettibili di variazioni dovute a lotti di produzione e fedeltà tipografica. Gli schemi tecnici sono indicativi, nell'indicazione delle misure vengono presi in considerazione i soli profili in alluminio. L'azienda si riserva il diritto di apportare modifiche senza obbligo di preavviso.

# PIUMA<sup>®</sup> C

Zanzariera telescopica a catena ad avvolgimento  
verticale con sistema anti-raffica e sistema anti-intrusione





## PIUMA® C

### CARATTERISTICHE DI SERIE

- Rete Freevue nera
- Ancoraggio rete con coestruso
- Guide laterali con compensatore telescopico
- Sistema anti-intrusione su tutto il perimetro
- Sistema anti-raffica **brevettato**
- Cassonetto da 50 mm

Azionamento  
Catena

INSTALLAZIONE  
In luce

Consigliata per  
Porta - finestra

### VARIANTI

*PIUMA® C 60*

### OPTIONAL

*CLIP FISSAGGIO CASSONETTO PER CASSONETTO 50 mm  
DOPPIO COMANDO  
KIT ANTICIMICE*



**>>> SISTEMA ANTI-RAFFICA  
BREVETTATO**



## PIUMA® C 60



### CARATTERISTICHE DI SERIE

- Rete Freevue nera
- Guide laterali con compensatore telescopico
- Slow apertura sicura e decelerata
- Sistema anti-intrusione su tutto il perimetro
- Sistema anti-raffica **brevettato**
- Cassonetto da 60 cm

Azionamento  
Catena

INSTALLAZIONE  
In luce

Consigliata per  
Porta - finestra

### OPTIONAL

*KIT ANTICIMICE  
DOPPIO COMANDO*

### OPTIONAL E DETTAGLI



#### CLIP FISSAGGIO CASSONETTO

Predisposta per l'applicazione di clip al cassonetto in casi di diverse necessità di fissaggio.

#### DOPPIO COMANDO

Doppio comando di azionamento interno ed esterno per facilitare le operazioni di azionamento sia dall'interno che dall'esterno della stanza.

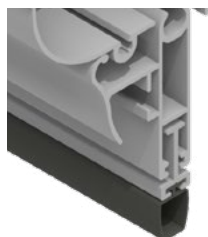

#### KIT ANTICIMICE

Kit di accessori inseriti nei profili che formano una barriera ancor più efficace contro l'intrusione delle cimici

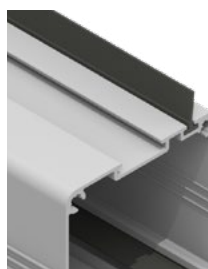



**GAMMA COLORI ALLUMINIO, ACCESSORI, RETI E TESSUTI**

Colori non disponibili a magazzino **X**

**RAL**

	Bianco 9010		Grigio 7016 antracite
	Bianco 9010 opaco		Verde 6005 opaco
	Avorio 1013		
	Marrone 8017 opaco		
	Grigio 7001		
	Nero 9005 opaco		

**RAL SPECIALI**

	Argento 9006 verniciato
	Bronzo verniciato
	Bronzo scuro verniciato
	Testa di moro verniciato

**PARTICOLARI**

	Bianco 9010 soft
	Grigio ferro metallizzato
	Grigio mix
	Verde mix
	Marrone mix
	Marrone Ramato

**LEGNO**

	Noce 360-70R		Castagno 378-70R
	Noce 102-70R		Douglas rigato
	Noce medio natural		Renolit chiaro
	Noce scuro natural		Renolit scuro
	Ciliegio ruvido		Renolit bianco
	Ciliegio natural		

**COLORI ACCESSORI**

	NERO
	BIANCO (Di serie su: Bianco 9010, Bianco 9010 opaco, Bianco 9010 soft, Renolit bianco)

**RETI E TESSUTI**

	FREEVUE		ANTIPOLLINE
--	---------	--	-------------

>>> Per il cassonetto da 60 mm gli accessori sono disponibili solo in nero.

**INFORMAZIONI TECNICHE**

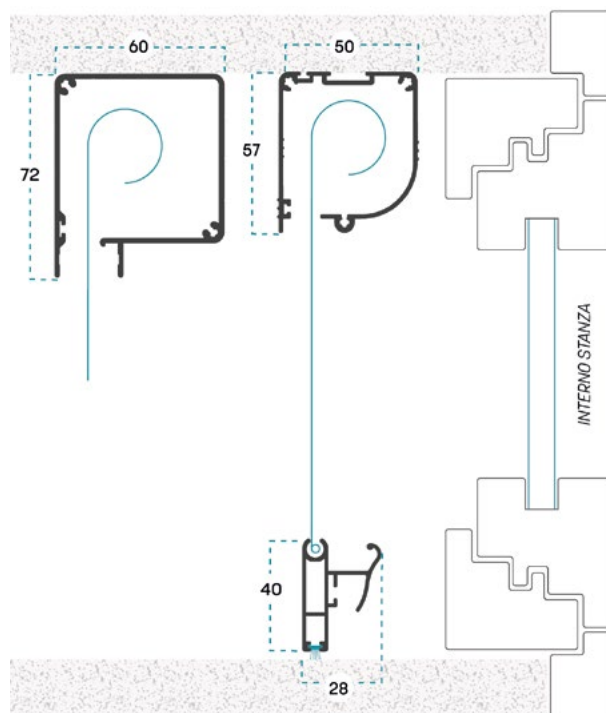
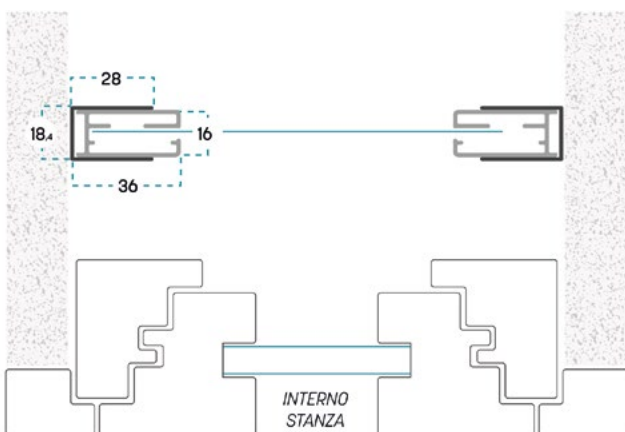

Le dimensioni devono essere trasmesse in mm, indicando base (L) per altezza (H) e tipologia di misura fornita.

**MISURA FINITA:** la zanzariera avrà le misure fornite  
**MISURA LUCE:** rispetto alle misure fornite, la zanzariera avrà le seguenti dimensioni: **L - 2 mm / H - 2 mm**

Se non specificato, le misure fornite verranno considerate come misure FINITE.

DIMENSIONI CONSIGLIATE (mm)	L/min	H/min	L/max	H/max
<b>Piuma® C</b>	400	500	1600	1800
<b>Piuma® C 60</b>	400	500	2000	2600
<b>Piuma® C 60 Antipolline</b>	400	500	2000	2400

>>> La zanzariera verrà realizzata di serie con il comando a catena sul lato destro (vista interna).

Per realizzazioni con tessuti e reti particolari, se non indicate, consultare l'azienda. Le dimensioni minime non possono sempre essere abbinate a quelle massime. La garanzia decade se vengono richieste realizzazioni diverse da quelle consigliate. I colori riprodotti potrebbero essere suscettibili di variazioni dovute a lotti di produzione e fedeltà tipografica. Gli schemi tecnici sono indicativi, nell'indicazione delle misure vengono presi in considerazione i soli profili in alluminio. L'azienda si riserva il diritto di apportare modifiche senza obbligo di preavviso.



## ATIPIKA

Zanzariera telescopica ad avvolgimento verticale con sistema anti-vento e anticimice brevettato, apertura Press Up e frizionata



### CARATTERISTICHE DI SERIE

- Rete Freevue nera
- Cassonetto autoportante installabile senza fori
- Slow apertura sicura e decelerata
- Sistema anti-intrusione su tutto il perimetro
- Sistema anti-raffica **brevettato**

Azionamento  
Press Up

INSTALLAZIONE  
In luce

Consigliata per  
Finestra

### OPTIONAL

*KIT ANTICIMICE*

**NOVITÀ**





**GAMMA COLORI ALLUMINIO, ACCESSORI, RETI E TESSUTI**

Colori non disponibili a magazzino **X**

**RAL**

	Bianco 9010		Grigio 7016 antracite <b>X</b>
	Bianco 9010 opaco <b>X</b>		Verde 6005 opaco <b>X</b>
	Avorio 1013		
	Marrone 8017 opaco		
	Grigio 7001 <b>X</b>		
	Nero 9005 opaco <b>X</b>		

**RAL SPECIALI**

	Argento 9006 verniciato <b>X</b>
	Bronzo verniciato
	Bronzo scuro verniciato <b>X</b>
	Testa di moro verniciato <b>X</b>

**PARTICOLARI**

	Bianco 9010 soft <b>X</b>
	Grigio ferro metallizzato <b>X</b>
	Grigio mix
	Verde mix <b>X</b>
	Marrone mix
	Marrone Ramato <b>X</b>

**LEGNO**

	Noce 360-70R <b>X</b>		Castagno 378-70R <b>X</b>
	Noce 102-70R <b>X</b>		Douglas rigato <b>X</b>
	Noce medio natural <b>X</b>		Renolit chiaro
	Noce scuro natural <b>X</b>		Renolit scuro
	Ciliegio ruvido <b>X</b>		Renolit bianco <b>X</b>
	Ciliegio natural <b>X</b>		

**COLORI ACCESSORI**

**NERO**

**BIANCO** (Di serie su: Bianco 9010, Bianco 9010 opaco, Bianco 9010 soft, Renolit bianco)

**RETI E TESSUTI**

**FREEVUE**



**INFORMAZIONI TECNICHE**

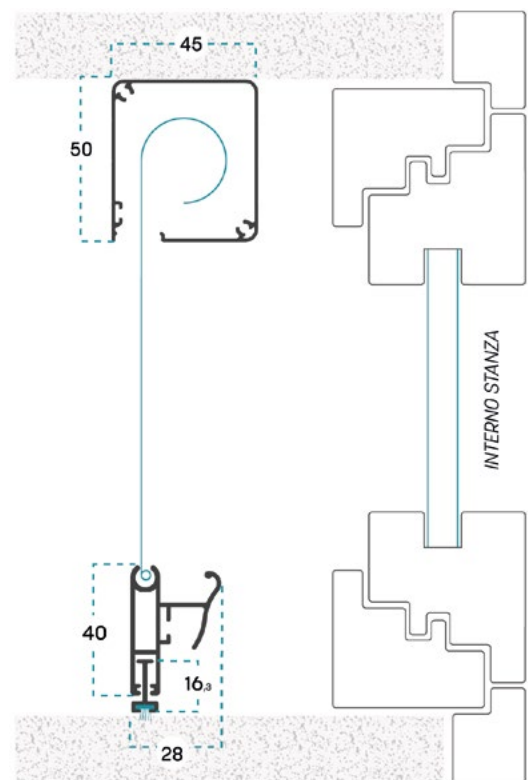
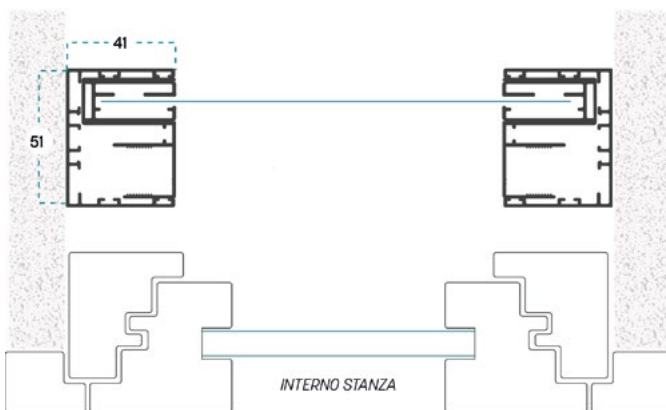

Le dimensioni devono essere trasmesse in mm, indicando base (L) per altezza (H) e tipologia di misura fornita.

**MISURA FINITA:** la zanzariera avrà le misure fornite  
**MISURA LUCE:** rispetto alle misure fornite, la zanzariera avrà le seguenti dimensioni: **L - 2 mm / H - 2 mm**

Se non specificato, le misure fornite verranno considerate come misure FINITE.

DIMENSIONI CONSIGLIATE (mm)	L/min	H/min	L/max	H/max
<b>Atipika</b>	400	500	1600	1800

! Per realizzazioni con tessuti e reti particolari, se non indicate, consultare l'azienda. Le dimensioni minime non possono sempre essere abbinate a quelle massime. La garanzia decade se vengono richieste realizzazioni diverse da quelle consigliate. I colori riprodotti potrebbero essere suscettibili di variazioni dovute a lotti di produzione e fedeltà tipografica. Gli schemi tecnici sono indicativi, nell'indicazione delle misure vengono presi in considerazione i soli profili in alluminio. L'azienda si riserva il diritto di apportare modifiche senza obbligo di preavviso.

# LARIES PRO

Zanzariera a molla ad avvolgimento laterale con spazzolino, apertura controllata e guida a cingoli a scomparsa



## LARIES PRO



### CARATTERISTICHE DI SERIE

- Rete in fibra di vetro standard grigia
- Ancoraggio rete con coestruso
- Guida di scorrimento in PVC calpestabile
- Guida superiore con spazzolino
- Fissaggio cassonetto con clip in metallo

**Azionamento**  
Apertura  
controllata

**INSTALLAZIONE**  
In luce

**Consigliata per**  
Porta - finestra

### VARIANTI

*LARIES PRO DOUBLE*

### OPTIONAL

*DIMA PER INSTALLAZIONE*



*LARIES PRO DOUBLE*



**GAMMA COLORI ALLUMINIO, ACCESSORI, RETI E TESSUTI**

Colori non disponibili a magazzino **X**

**RAL**

	Bianco 9010		Grigio 7016 antracite
	Bianco 9010 opaco		Verde 6005 opaco
	Avorio 1013		
	Marrone 8017 opaco		
	Grigio 7001		
	Nero 9005 opaco		

**RAL SPECIALI**

	Argento 9006 verniciato
	Bronzo verniciato
	Bronzo scuro verniciato
	Testa di moro verniciato

**PARTICOLARI**

	Bianco 9010 soft
	Grigio ferro metallizzato
	Grigio mix
	Verde mix
	Marrone mix
	Marrone Ramato

**LEGNO**

	Noce 360-70R		Castagno 378-70R
	Noce 102-70R		Douglas rigato
	Noce medio natural		Renolit chiaro
	Noce scuro natural		Renolit scuro
	Ciliegio ruvido		Renolit bianco
	Ciliegio natural		

**COLORI ACCESSORI**

**NERO**

**BIANCO** (Di serie su: Bianco 9010, Bianco 9010 opaco, Bianco 9010 soft, Renolit bianco)

**RETI E TESSUTI**

RETE IN FIBRA STANDARD

FREEVUE

ULTRANET

ANTIPOLLINE

SUNOX

BICOLORE

TESSUTO OSCURANTE

TESSUTO FILTRANTE



**INFORMAZIONI TECNICHE**

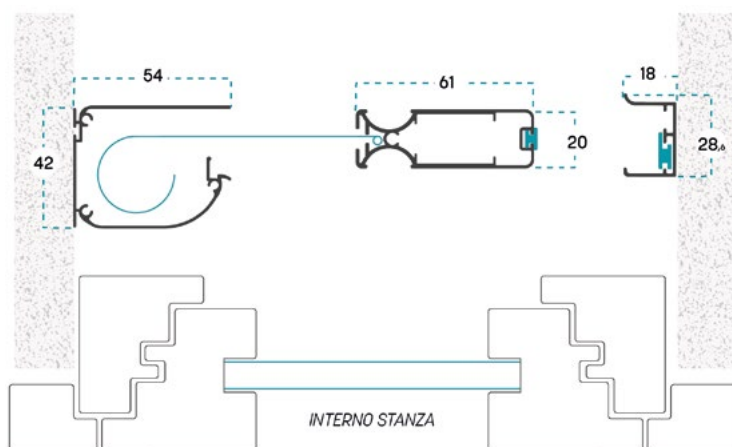

**Le dimensioni devono essere trasmesse in mm, indicando base (L) per altezza (H) e tipologia di misura fornita.**

**MISURA FINITA:** la zanzariera avrà le misure fornite

**MISURA LUCE:** rispetto alle misure fornite, la zanzariera avrà le seguenti dimensioni: **L - 2 mm / H - 2 mm**

*Se non specificato, le misure fornite verranno considerate come misure FINITE.*

DIMENSIONI CONSIGLIATE (mm)	L/min	H/min	L/max	H/max
<b>Laries Pro</b>	400	500	1600	2500
<b>Laries Pro</b>	800	500	3200	2500
<b>Laries Pro Ultranet</b>	400	500	1400	2400
<b>Laries Pro Night Oscurante</b>	400	500	1400	2400
<b>Laries Pro Night Filtrante</b>	400	500	1200	1400

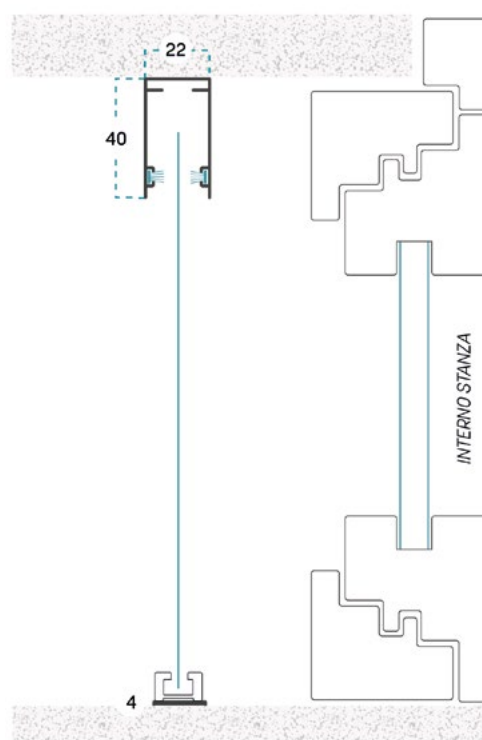

**>>> L'altezza deve superare la larghezza di almeno 15 cm.**

Per le versioni a doppia anta, se non indicato, assicurarsi che ciascuna anta rispetti le dimensioni consigliate per l'anta singola. Eventuale **apertura decentrata** deve essere comunicata in fase di ordine.

**Sistema di apertura di serie: A** con cassonetto a sinistra

**A** : da sinistra a destra (vista interna)

**B** : da DX a SX (vista interna)



# MEGA®

Zanzariera a molla ad avvolgimento laterale con spazzolino, apertura controllata, guida a cingoli a scomparsa e sistema antivento





## MEGA®



### CARATTERISTICHE DI SERIE

- Rete in fibra di vetro standard grigia
- Ancoraggio rete con coestruso
- Guida di scorrimento in alluminio calpestabile
- Guida superiore con spazzolini
- Spazzolino antivento nei cingoli
- Installazione rapida con attacco magnetico
- Sistema antivento NO OUT che impedisce alla rete di uscire dai cingoli

#### Azionamento

Apertura  
controllata

#### INSTALLAZIONE

In luce  
*Incasso compatibile*

#### Consigliata per

Porta - finestra

### VARIANTI

MEGA® G

INSTALLAZIONE CON BIADESIVO

INSTALLAZIONE CON CLIP

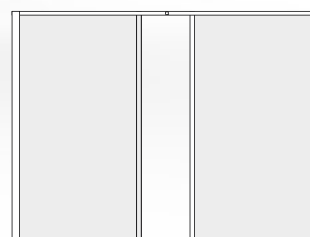

## VARIANTI DI INSTALLAZIONE

**INSTALLAZIONE CON ATTACCO  
MAGNETICO**

Sistema di aggancio standard con  
magnete.

**INSTALLAZIONE CON CLIP**

Sistema di aggancio tra dorso e profilo  
di fissaggio compensatore alternativo  
al magnete.

**INSTALLAZIONE CON BIADESIVO**

Sistema di installazione alternativo.

**MEGA® G****CARATTERISTICHE DI SERIE**

**Zanzariera a molla ad avvolgimento laterale con  
spazzolino, apertura controllata, guida a cingoli a  
scomparsa, sistema antivento e gancio registrabile**

**Azionamento**  
Apertura  
controllata

**INSTALLAZIONE**  
In luce

**Consigliata per**  
Porta - finestra

**>>> GANCIO REGISTRABILE**

Attacco con ganci registrabili posizionati tra dorso  
e profilo compensatore di fissaggio che consentono  
una compensazione del fuori squadra fino a 5 mm



## GAMMA COLORI ALLUMINIO, ACCESSORI, RETI E TESSUTI

Colori non disponibili a magazzino **X**

### RAL

Bianco 9010	Grigio 7016 antracite
Bianco 9010 opaco	Verde 6005 opaco
Avorio 1013	
Marrone 8017 opaco	
Grigio 7001	
Nero 9005 opaco	

### RAL SPECIALI

Argento 9006 verniciato
Bronzo verniciato
Bronzo scuro verniciato
Testa di moro verniciato

### PARTICOLARI

Bianco 9010 soft
<b>X</b> Grigio ferro metallizzato
Grigio mix
Verde mix
Marrone mix
Marrone Ramato

### LEGNO

Noce 360-70R	Castagno 378-70R
Noce 102-70R	Douglas rigato
<b>X</b> Noce medio natural	Renolit chiaro
Noce scuro natural	Renolit scuro
Ciliegio ruvido	Renolit bianco
Ciliegio natural	

### COLORI ACCESSORI

<b>NERO</b>
<b>BIANCO</b> (Di serie su: Bianco 9010, Bianco 9010 opaco, Bianco 9010 soft, Renolit bianco)

### RETI E TESSUTI

RETE IN FIBRA STANDARD	FREEVUE	ANTIPOLLINE	SUNOX
BICOLORE	TESSUTO OSCURANTE	TESSUTO FILTRANTE	



## INFORMAZIONI TECNICHE

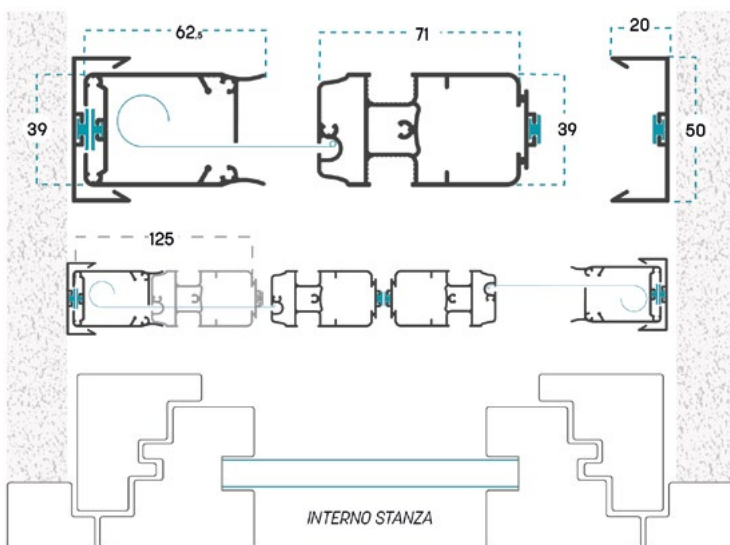

Le dimensioni devono essere trasmesse in mm, indicando base (L) per altezza (H) e tipologia di misura fornita.

**MISURA FINITA:** la zanzariera avrà le misure fornite

**MISURA LUCE:** rispetto alle misure fornite, la zanzariera avrà le seguenti dimensioni: **L - 2 mm / H - 2 mm**

Se non specificato, le misure fornite verranno considerate come misure FINITE.

DIMENSIONI CONSIGLIATE (mm)	L/min	H/min	L/max	H/max
<b>Mega® / Mega® G</b>	400	500	2000	3000
<b>Mega® Double / Mega® G Double</b>	800	500	4000	3000
<b>Mega® / Mega® G Antipolline</b>	400	500	1700	3000
<b>Mega® / Mega® G Night oscurante</b>	400	500	1200	2400
<b>Mega® / Mega® G Night filtrante</b>	400	500	1100	2500

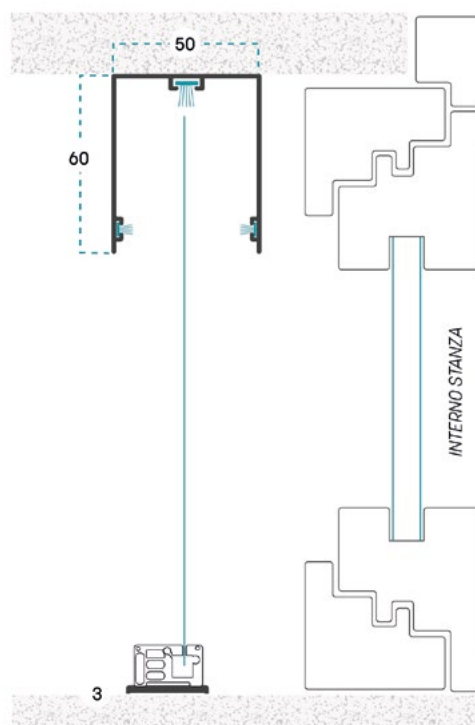

>>> L'altezza deve superare la larghezza di almeno 10 cm.

Per le versioni a doppia anta, se non indicato, assicurarsi che ciascuna anta rispetti le dimensioni consigliate per l'anta singola. Eventuale **apertura decentrata** deve essere comunicata in fase di ordine.

**Sistema di apertura di serie:** A con cassonetto a sinistra

**A :** da sinistra a destra (vista interna)

**B :** da DX a SX (vista interna)





## MEGA® PRO



Zanzariera a molla ad avvolgimento laterale con spazzolino, apertura controllata, guida a cingoli a scomparsa. sistema anti-vento e scorrimento a filo



### CARATTERISTICHE DI SERIE

- Rete in fibra di vetro standard grigia
- Ancoraggio rete con coestruso
- Guida di scorrimento in alluminio calpestabile
- Guida superiore con compensatore
- Installazione con attacco magnetico
- Guida superiore e cingoli con spazzolino anti-vento
- Sistema di scorrimento senza lamina

**Azionamento**  
Apertura  
controllata

**INSTALLAZIONE**  
In luce

**Consigliata per**  
Porta - finestra

### VARIANTI

*Mega® PRO con Gancio*

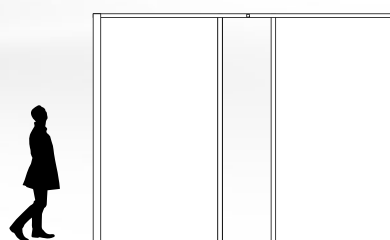

**NOVITÀ**





## GAMMA COLORI ALLUMINIO, ACCESSORI, RETI E TESSUTI

Colori non disponibili a magazzino **X**

### RAL

Bianco 9010	Grigio 7016 antracite
Bianco 9010 opaco	Verde 6005 opaco
Avorio 1013	
Marrone 8017 opaco	
Grigio 7001	
Nero 9005 opaco	

### RAL SPECIALI

Argento 9006 verniciato
Bronzo verniciato
Bronzo scuro verniciato
Testa di moro verniciato

### PARTICOLARI

Bianco 9010 soft
<b>X</b> Grigio ferro metallizzato
Grigio mix
Verde mix
Marrone mix
Marrone Ramato

### LEGNO

Noce 360-70R	Castagno 378-70R
Noce 102-70R	Douglas rigato
<b>X</b> Noce medio natural	Renolit chiaro
Noce scuro natural	Renolit scuro
Ciliegio ruvido	Renolit bianco
Ciliegio natural	

### COLORI ACCESSORI

<b>NERO</b>
<b>BIANCO</b> (Di serie su: Bianco 9010, Bianco 9010 opaco, Bianco 9010 soft, Renolit bianco)

### RETI E TESSUTI

RETE IN FIBRA STANDARD	FREEVUE	ANTIPOLLINE	SUNOX
BICOLORE	TESSUTO OSCURANTE	TESSUTO FILTRANTE	



## INFORMAZIONI TECNICHE

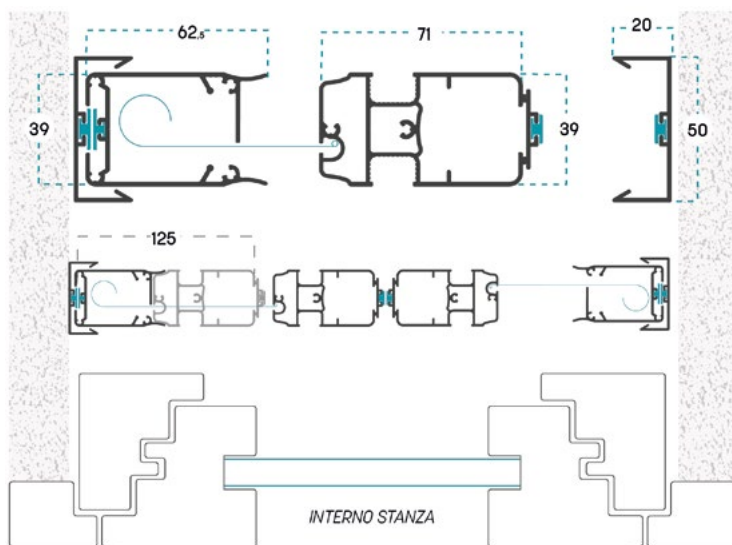

Le dimensioni devono essere trasmesse in mm, indicando base (L) per altezza (H) e tipologia di misura fornita.

**MISURA FINITA:** la zanzariera avrà le misure fornite

**MISURA LUCE:** rispetto alle misure fornite, la zanzariera avrà le seguenti dimensioni: **L - 2 mm / H - 2 mm**

Se non specificato, le misure fornite verranno considerate come misure FINITE.

DIMENSIONI CONSIGLIATE (mm)	L/min	H/min	L/max	H/max
<b>Mega® PRO</b>	400	500	2000	3000
<b>Mega® PRO Double</b>	800	500	4000	3000
<b>Mega® PRO Antipolline</b>	400	500	1700	3000
<b>Mega® PRO oscurante</b>	400	500	1200	2400
<b>Mega® PRO filtrante</b>	400	500	1100	2500

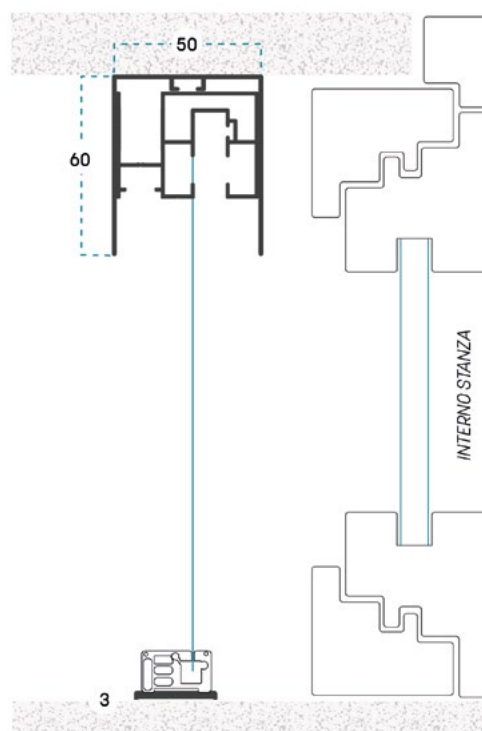

>>> L'altezza deve superare la larghezza di almeno 20 cm.

Per le versioni a doppia anta, se non indicato, assicurarsi che ciascuna anta rispetti le dimensioni consigliate per l'anta singola. Eventuale **apertura decentrata** deve essere comunicata in fase di ordine.

**Sistema di apertura di serie: A** con cassonetto a sinistra

**A** : da sinistra a destra (vista interna)

**B** : da DX a SX (vista interna)



# PROXIMA

Zanzariera a molla ad avvolgimento laterale con spazzolino, apertura controllata, guida a cingoli a scomparsa, sistema anti-vento e installazione a pressione.

NOVITÀ





## PROXIMA



### CARATTERISTICHE DI SERIE

- Rete in fibra di vetro standard grigia
- Ancoraggio rete con coestruso
- Guida inferiore in alluminio calpestabile 3 mm
- Cassonetto reversibile con spazzolino sul dorso
- Spazzolino antivento nei cingoli
- Guida superiore ribaltabile
- Fissaggio a pressione
- Compensazione fuori squadra fino a 20 mm sia in altezza che in larghezza
- Regolazione molla esterna

**Azionamento**  
Apertura  
controllata

**INSTALLAZIONE**  
In luce

**Consigliata per**  
Porta - finestra

### OPTIONAL

*PROXIMA CON COMPENSATORE*

>>> Regolazione  
molla esterna



**NOVITÀ**

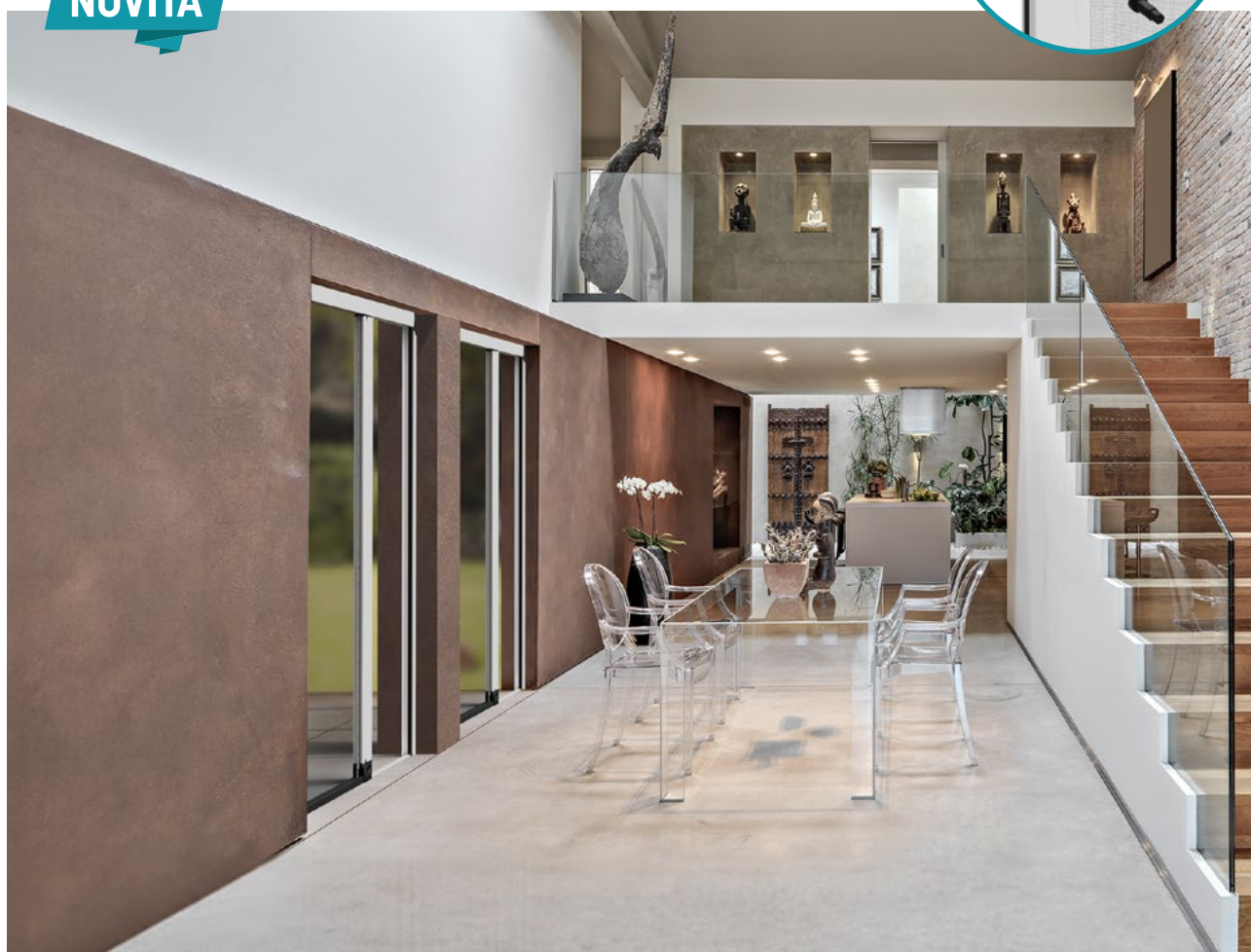

## GAMMA COLORI ALLUMINIO, ACCESSORI, RETI E TESSUTI

Colori non disponibili a magazzino **X**

### RAL

Bianco 9010	Grigio 7016 antracite
Bianco 9010 opaco	Verde 6005 opaco
Avorio 1013	
Marrone 8017 opaco	
Grigio 7001	
Nero 9005 opaco	

### RAL SPECIALI

Argento 9006 verniciato
Bronzo verniciato
Bronzo scuro verniciato
Testa di moro verniciato

### PARTICOLARI

Bianco 9010 soft
<b>X</b> Grigio ferro metallizzato
Grigio mix
Verde mix
Marrone mix
Marrone Ramato

### LEGNO

Noce 360-70R	Castagno 378-70R
Noce 102-70R	Douglas rigato
<b>X</b> Noce medio natural	Renolit chiaro
Noce scuro natural	Renolit scuro
Ciliegio ruvido	Renolit bianco
Ciliegio natural	

### COLORI ACCESSORI

<b>NERO</b>
<b>BIANCO</b> (Di serie su: Bianco 9010, Bianco 9010 opaco, Bianco 9010 soft, Renolit bianco)

### RETI E TESSUTI

RETE IN FIBRA STANDARD	FREEVUE	ULTRANET	ANTIPOLLINE	SUNOX
BICOLORE	TESSUTO OSCURANTE	TESSUTO FILTRANTE		

## INFORMAZIONI TECNICHE

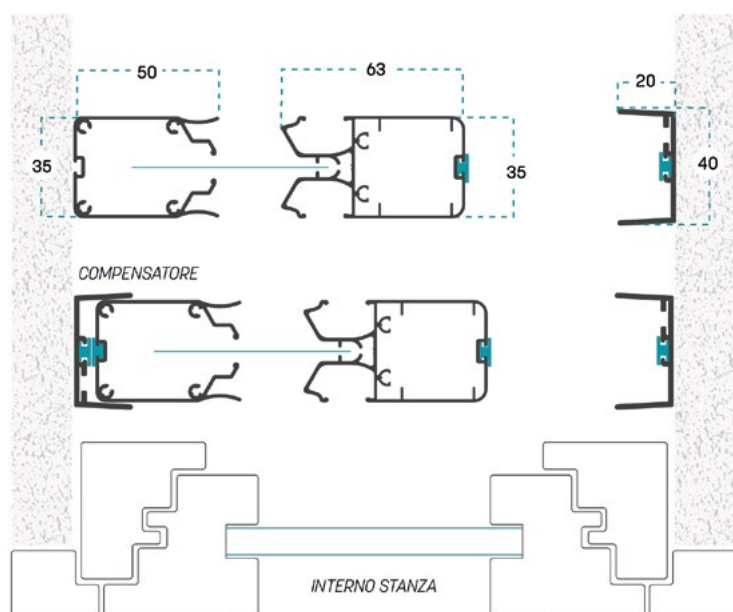

Le dimensioni devono essere trasmesse in mm, indicando base (L) per altezza (H) e tipologia di misura fornita.

**MISURA FINITA:** la zanzariera avrà le misure fornite

**MISURA LUCE:** rispetto alle misure fornite, la zanzariera avrà le seguenti dimensioni: **L - 2 mm / H - 2 mm**

Se non specificato, le misure fornite verranno considerate come misure FINITE.

DIMENSIONI CONSIGLIATE (mm)	L/min	H/min	L/max	H/max
<b>Proxima</b>	400	500	1600	2600
<b>Proxima Double</b>	800	500	3200	2600
<b>Proxima Ultramet</b>	400	500	1000	2400
<b>Proxima Antipolline</b>	400	500	1600	2600
<b>Proxima Night oscurante</b>	400	500	1400	2400
<b>Proxima Night filtrante</b>	400	500	1000	2400

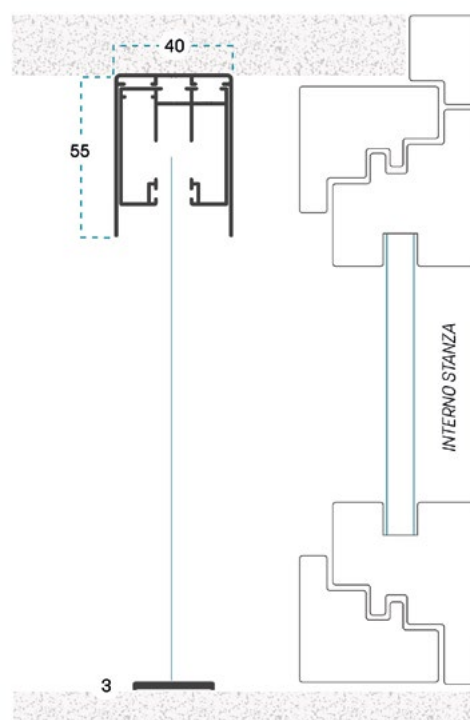

**>>> L'altezza deve superare la larghezza di almeno 10 cm.**

Per le versioni a doppia anta, se non indicato, assicurarsi che ciascuna anta rispetti le dimensioni consigliate per l'anta singola. Eventuale **apertura decentrata** deve essere comunicata in fase di ordine.

Se si rileva un fuorisquadro del vano superiore a 1 cm, si consiglia l'utilizzo del compensatore per mantenere le prestazioni ottimali della zanzariera.

Per realizzazioni con tessuti e reti particolari, se non indicate, consultare l'azienda. Le dimensioni minime non possono sempre essere abbinate a quelle massime. La garanzia decade se vengono richieste realizzazioni diverse da quelle consigliate. I colori riprodotti potrebbero essere suscettibili di variazioni dovute a lotti di produzione e fedeltà tipografica. Gli schemi tecnici sono indicativi, nell'indicazione delle misure vengono presi in considerazione i soli profili in alluminio. L'azienda si riserva il diritto di apportare modifiche senza obbligo di preavviso.

# LINEA ZIP

## **04 Oltre® V**

*Verticale con zip anti-vento  
per grandi dimensioni*

## **108 Oltre® V Plus**

*Verticale con zip anti-vento  
per grandi dimensioni con  
fondale a scomparsa*

## **110 Oltre® L**

*Laterale con zip anti-vento  
per grandi dimensioni*



# OLTRE® V

Zanzariera ad avvolgimento verticale con sistema a zip,  
ultraresistente, antivento e anti-intrusione

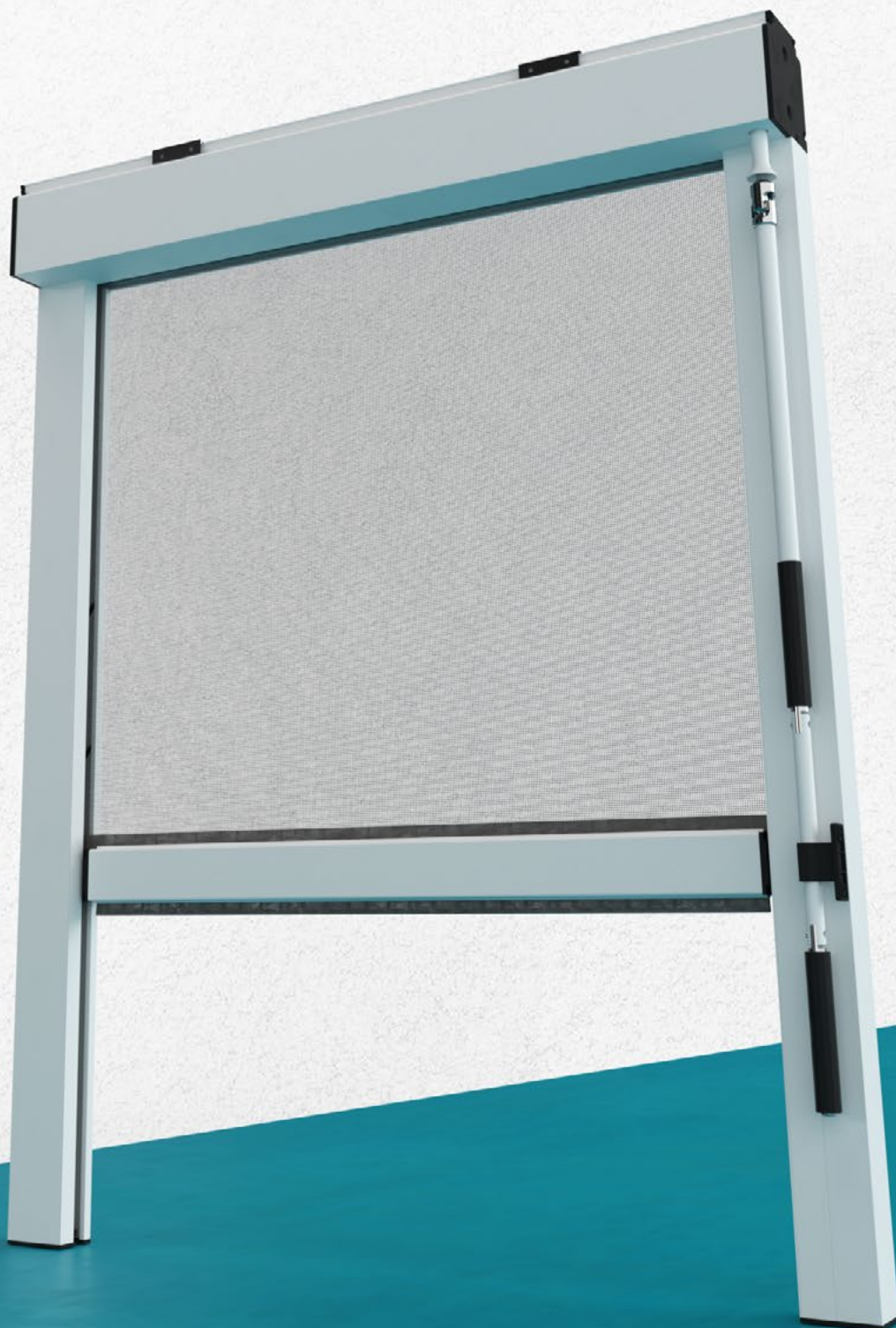



## OLTRE® V



### CARATTERISTICHE DI SERIE

- Rete Ultranet grigia per una resistenza superiore
- Ancoraggio rete con coestruso anti-grinze per il cassonetto da 103 mm
- Zip antivento saldato antivento e anti-intrusione
- Molle antipiega
- Autoportante e installazione rapida

#### Azionamento

Argano o Motore

#### INSTALLAZIONE

In luce  
*Incasso compatibile*

#### Consigliata per

Grandi aperture

### VARIANTI

OLTRE® V 83 ARGANO

OLTRE® V 103 ARGANO

OLTRE® V 83 MOTORE

OLTRE® V 103 MOTORE

### OPTIONAL

TESTATE PER FISSAGGIO LATERALE PER OLTRE® V 83

GUARNIZIONE A PALLONCINO

*Di serie se applicato tessuto oscurante o telo Cristal*

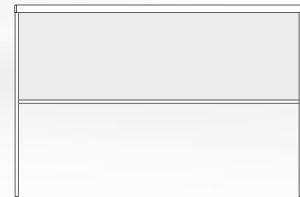

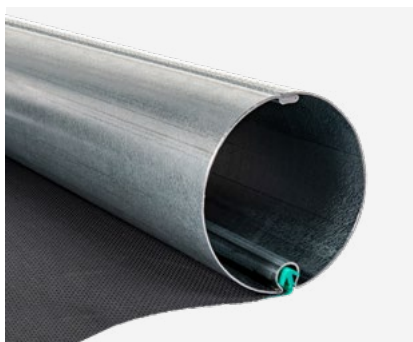

## OPTIONAL E DETTAGLI

**ANCORAGGIO RETE CON COESTRUSO ANTI-GRINZE**

Ancoraggio extra-solido, evita la formazione di grinze sulla rete/ tessuto e semplifica le operazioni di sostituzione

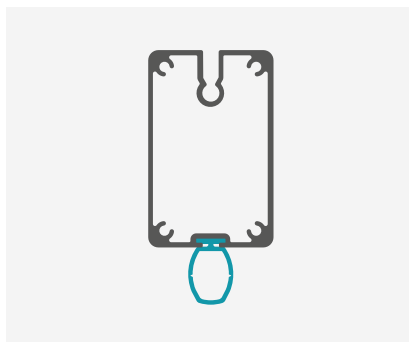
**GUARNIZIONE A PALLONCINO**

Guarnizione a palloncino da 15 mm anti-spiffero, applicata sul fondale in sostituzione dello spazzolino, particolarmente indicata per installazioni in outdoor.

*Di serie se applicato tessuto oscurante o telo Cristal*

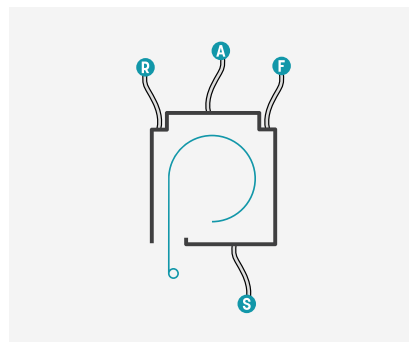
**USCITA CAVI MOTORE**

A = alto

F = fronte

R = retro

S = sotto

*Di serie l'uscita è collocata sul retro (R). Per necessità differenti specificare in fase di ordine.*

**GAMMA COLORI ALLUMINIO, RETI E TESSUTI**

Colori non disponibili a magazzino **X**

**RAL**

Bianco 9010	Grigio 7016 antracite
Bianco 9010 opaco	Verde 6005 opaco
Avorio 1013	
Marrone 8017 opaco	
Grigio 7001	
Nero 9005 opaco	

**RAL SPECIALI**

Argento 9006 verniciato
Bronzo verniciato
Bronzo scuro verniciato
Testa di moro verniciato

**PARTICOLARI**

Bianco 9010 soft
Grigio ferro metallizzato
Grigio mix
Verde mix
Marrone mix
Marrone Ramato

**LEGNO**

Noce 360-70R	Castagno 378-70R
Noce 102-70R	Douglas rigato
Noce medio natural	Renolit chiaro
Noce scuro natural	Renolit scuro
Ciliegio ruvido	Renolit bianco
Ciliegio natural	

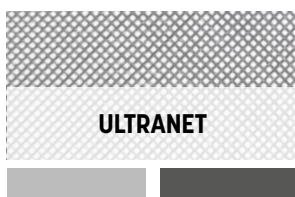
**RETI E TESSUTI****ULTRANET****TESSUTO OSCURANTE****TESSUTO FILTRANTE****TELO CRISTAL**



**INFORMAZIONI TECNICHE**

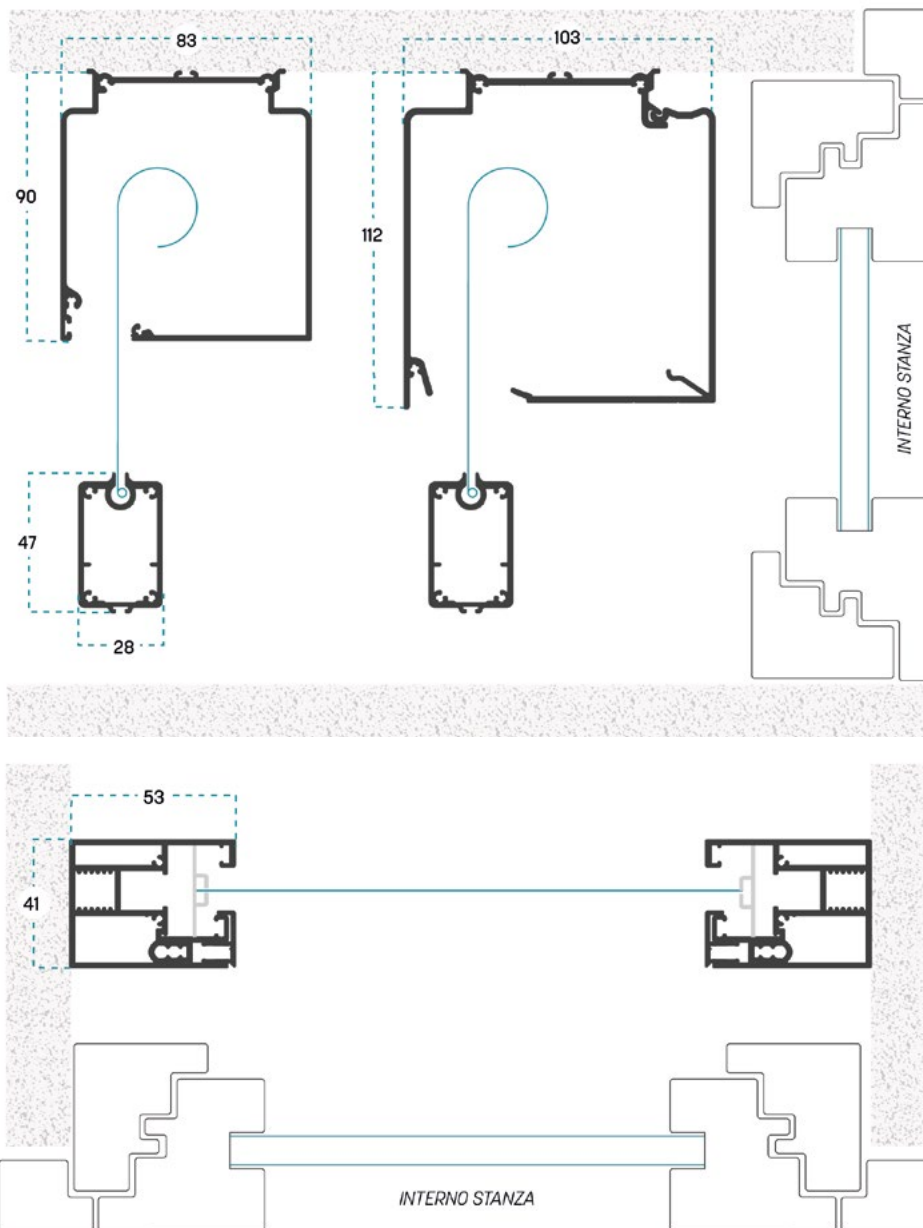

Le dimensioni devono essere trasmesse in mm, indicando base (L) per altezza (H) e tipologia di misura fornita.

**MISURA FINITA:** la zanzariera avrà le misure fornite  
**MISURA LUCE:** rispetto alle misure fornite, la zanzariera avrà le seguenti dimensioni: **L - 4 mm / H - 4 mm**

*Se non specificato, le misure fornite verranno considerate come misure FINITE.*

>>> Specificare sempre la tipologia di motore e il lato di installazione del motore o dell'argano. In caso di mancate informazioni il lato di installazione sarà il destro (vista interna)

**MOTORI E ACCESSORI PER MOTORE**

Motore meccanico, Motore radio, Radiocomando 5 canali, Radiocomando 16 canali.

**MISURE ARGANO**

Lunghezza standard dell'asta 150 cm, montata su lato destro (vista interna). Colori: Bianco (di serie su struttura in Bianco 9010) / Argento sul resto dei colori.

DIMENSIONI CONSIGLIATE (mm)	L/min	H/min	L/max	H/max
Oltre® V 83 Ultranet	-	600	3700	2600
Oltre® V 83 Filtrante	-	600	3700	2600
Oltre® V 83 Oscurante	-	600	3700	2600
Oltre® V 83 Cristal	-	600	3500	2600
Oltre® V 103 Ultranet	-	600	4500	3000
Oltre® V 103 Filtrante	-	600	4500	3000
Oltre® V 103 Oscurante	-	600	4500	3000
Oltre® V 103 Cristal	-	600	4500	3000

Larghezza massima per il Telo Cristal è di 140 cm; larghezze superiori saranno realizzate con telo giuntato. Le giunzioni sono fatte in verticale a filo.

! Per realizzazioni con tessuti e reti particolari, se non indicate, consultare l'azienda. Le dimensioni minime non possono sempre essere abbinate a quelle massime. La garanzia decade se vengono richieste realizzazioni diverse da quelle consigliate. I colori riprodotti potrebbero essere suscettibili di variazioni dovute a lotti di produzione e fedeltà tipografica. Gli schemi tecnici sono indicativi, nell'indicazione delle misure vengono presi in considerazione i soli profili in alluminio. L'azienda si riserva il diritto di apportare modifiche senza obbligo di preavviso.



## OLTRE® V PLUS



### CARATTERISTICHE DI SERIE

- Rete Ultranet grigia per una resistenza superiore
- Cassonetto ispezionabile dal basso
- Fondale a scomparsa
- Ancoraggio rete con coestruso anti-grinze
- Zip antivento saldato antivento e anti-intrusione
- Molle antipiega
- Autoportante e installazione rapida

#### Azionamento

Argano o  
Motore

#### INSTALLAZIONE

In luce  
*Incasso compatibile*

#### Consigliata per

Grandi aperture

### VARIANTI

*OLTRE® V PLUS ARGANO*

*OLTRE® V PLUS MOTORE*

### OPTIONAL

*GUARNIZIONE A PALLONCINO*

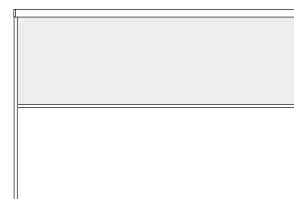



**GAMMA COLORI ALLUMINIO, ACCESSORI, RETI E TESSUTI**

Colori non disponibili a magazzino **X**

**RAL**

	Bianco 9010		Grigio 7016 antracite
	Bianco 9010 opaco		Verde 6005 opaco
	Avorio 1013		
	Marrone 8017 opaco		
	Grigio 7001		
	Nero 9005 opaco		

**RAL SPECIALI**

	Argento 9006 verniciato
	Bronzo verniciato
	Bronzo scuro verniciato
	Testa di moro verniciato

**PARTICOLARI**

	Bianco 9010 soft
	Grigio ferro metallizzato
	Grigio mix
	Verde mix
	Marrone mix
	Marrone Ramato

**LEGNO**

	Noce 360-70R		Castagno 378-70R
	Noce 102-70R		Douglas rigato
	Noce medio natural		Renolit chiaro
	Noce scuro natural		Renolit scuro
	Ciliegio ruvido		Renolit bianco
	Ciliegio natural		

**RETI E TESSUTI**



**INFORMAZIONI TECNICHE**

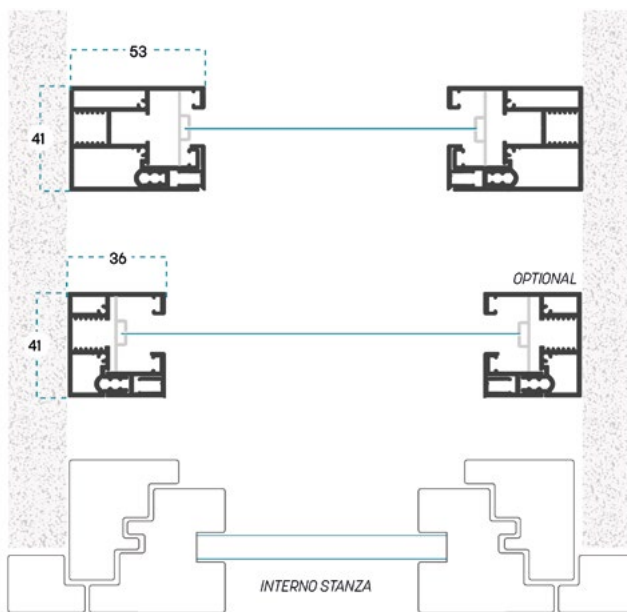
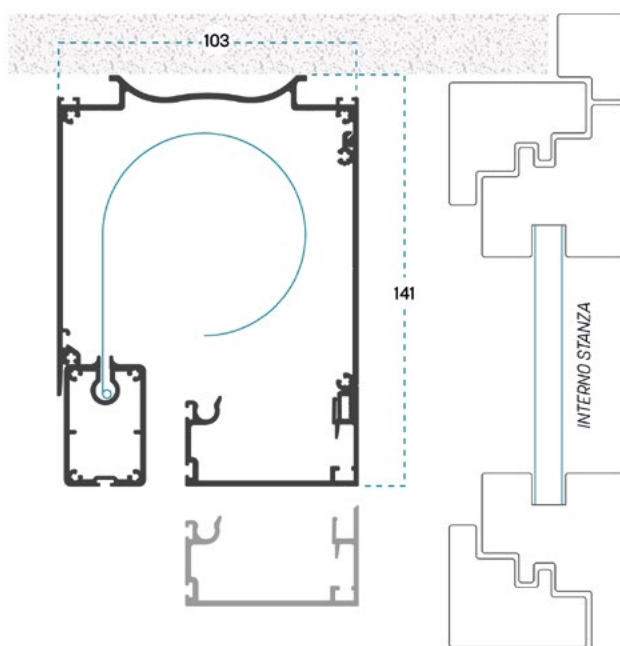

DIMENSIONI CONSIGLIATE (mm)	L/min	H/min	L/max	H/max
Oltre® V Plus Ultranet	-	600	4500	3000

Le dimensioni devono essere trasmesse in mm, indicando base (L) per altezza (H) e tipologia di misura fornita.

**MISURA FINITA:** la zanzariera avrà le misure fornite

**MISURA LUCE:** rispetto alle misure fornite, la zanzariera avrà le seguenti dimensioni:  
**L - 4 mm / H - 4 mm**

Se non specificato, le misure fornite verranno considerate come misure FINITE.

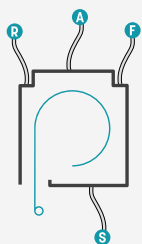

**USCITA CAVI MOTORE**

A= alto R= retro  
F= fronte S= sotto

Di serie l'uscita è collocata sul retro (R). Per necessità differenti specificare in fase di ordine.

>>> Specificare sempre la tipologia di motore e il lato di installazione del motore o dell'argano. In caso di mancate informazioni il lato di installazione sarà il destro (vista interna).

**MOTORI E ACCESSORI PER MOTORE:** Motore meccanico, Motore radio, Radiocomando 5 canali, Radiocomando 16 canali.

**MISURE ARGANO:** Lunghezza standard dell'asta 150 cm, montata su lato destro (vista interna). Colori: Bianco (di serie su struttura in Bianco 9010) / Argento sul resto dei colori.

Larghezza massima per il Telo Cristal è di 140 cm; larghezze superiori saranno realizzate con telo giuntato. Le giunzioni sono fatte in verticale a filo.

! Per realizzazioni con tessuti e reti particolari, se non indicate, consultare l'azienda. Le dimensioni minime non possono sempre essere abbinate a quelle massime. La garanzia decade se vengono richieste realizzazioni diverse da quelle consigliate. I colori riprodotti potrebbero essere suscettibili di variazioni dovute a lotti di produzione e fedeltà tipografica. Gli schemi tecnici sono indicativi, nell'indicazione delle misure vengono presi in considerazione i soli profili in alluminio. L'azienda si riserva il diritto di apportare modifiche senza obbligo di preavviso.

# OLTRE® L

Zanzariera ad avvolgimento laterale con sistema a zip,  
ultraresistente, antivento e anti-intrusione

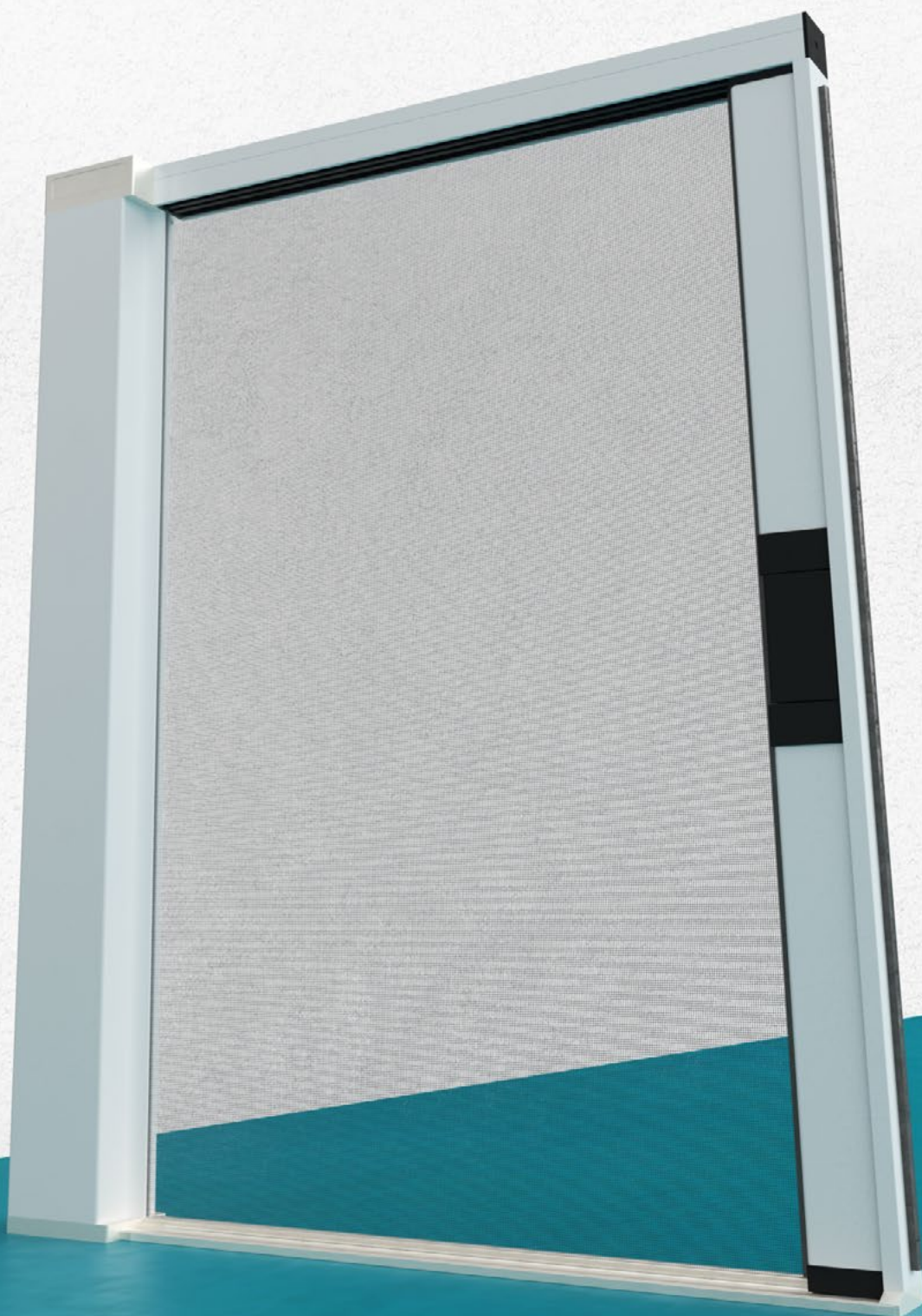

**OLTRE® L****CARATTERISTICHE DI SERIE**

- Rete Ultranet grigia per una resistenza superiore
- Zip antivento e anti-intrusione
- Guida a terra calpestabile e carrabile

**Azionamento**  
Apertura  
controllata

**INSTALLAZIONE**  
In luce

**Consigliata per**  
Grandi aperture

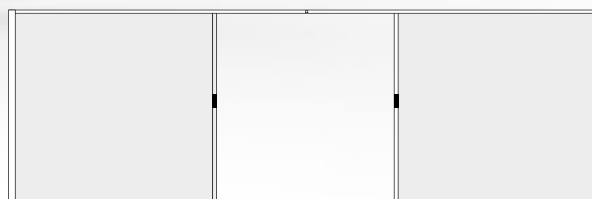
**VARIANTI***OLTRE® L DOUBLE**OLTRE® L ANGOLO*



OLTRE® L DOUBLE



OLTRE® L ANGOLO



## OLTRE® ANGOLO



**GAMMA COLORI ALLUMINIO, ACCESSORI, RETI E TESSUTI**

Colori non disponibili a magazzino **X**

**RAL**

	Bianco 9010		Grigio 7016 antracite
	Bianco 9010 opaco		Verde 6005 opaco
	Avorio 1013		
	Marrone 8017 opaco		
	Grigio 7001		
	Nero 9005 opaco		

**RAL SPECIALI**

	Argento 9006 verniciato
	Bronzo verniciato
	Bronzo scuro verniciato
	Testa di moro verniciato

**PARTICOLARI**

	Bianco 9010 soft
	Grigio ferro metallizzato
	Grigio mix
	Verde mix
	Marrone mix
	Marrone Ramato

**LEGNO**

	Noce 360-70R		Castagno 378-70R
	Noce 102-70R		Douglas rigato
	Noce medio natural		Renolit chiaro
	Noce scuro natural		Renolit scuro
	Ciliegio ruvido		Renolit bianco
	Ciliegio natural		

**RETI E TESSUTI**



**INFORMAZIONI TECNICHE**

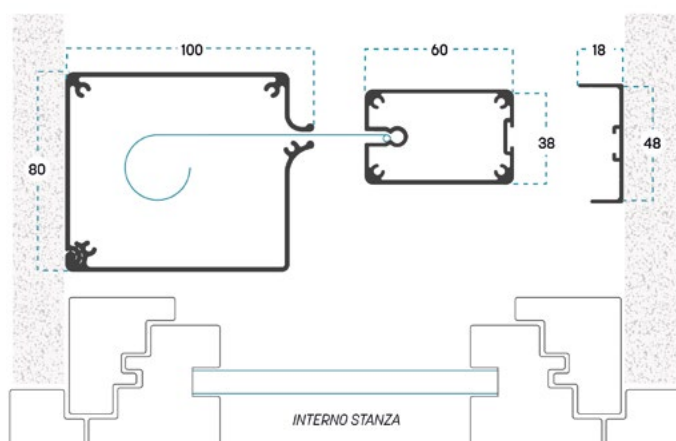

Le dimensioni devono essere trasmesse in mm, indicando base (L) per altezza (H) e tipologia di misura fornita.

**MISURA FINITA:** la zanzariera avrà le misure fornite  
**MISURA LUCE:** rispetto alle misure fornite, la zanzariera avrà le seguenti dimensioni: **L - 2 mm / H - 2 mm**

Se non specificato, le misure fornite verranno considerate come misure FINITE.

DIMENSIONI CONSIGLIATE (mm)	L/min	H/min	L/max	H/max
Oltre® L	600	800	4500	3000
Oltre® L Double	1200	800	9000	3000

**Sistema di apertura di serie: A** con cassonetto a sinistra

**A :** da sinistra a destra (vista interna)

**B :** da DX a SX (vista interna)

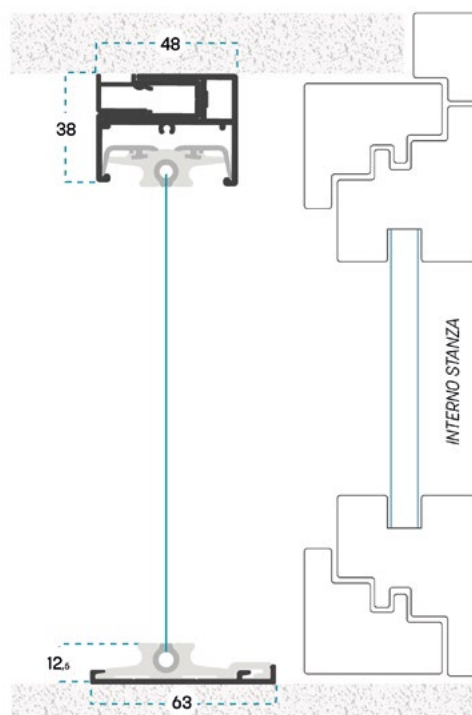

>>> Per le versioni a doppia anta e per la versione ad angolo, se non indicato, assicurarsi che ciascuna anta rispetti le dimensioni consigliate per l'anta singola. Eventuale **apertura decentrata** deve essere comunicata in fase di ordine.

La zanzariera verrà fornita di serie con rete Ultranet grigia per larghezze fino a 4000 mm, per larghezze superiori verrà fornita di serie con rete Strong Net nera.

! Per realizzazioni con tessuti e reti particolari, se non indicate, consultare l'azienda. Le dimensioni minime non possono sempre essere abbinate a quelle massime. La garanzia decade se vengono richieste realizzazioni diverse da quelle consigliate. I colori riprodotti potrebbero essere suscettibili di variazioni dovute a lotti di produzione e fedeltà tipografica. Gli schemi tecnici sono indicativi, nell'indicazione delle misure vengono presi in considerazione i soli profili in alluminio. L'azienda si riserva il diritto di apportare modifiche senza obbligo di preavviso.

# LINEA INCASSO

**116 Kit da incasso**

*Sistemi da incasso*

**120 Proxima incasso**

*Sistemi da incasso per Proxima*

**122 Mega® Incasso**

*Sistemi da incasso per Mega®*

**124 Colomba / Sincropliss  
Incasso**

*Sistemi da incasso per Colomba  
e Sincropliss*

**126 Plissè Incasso**

*Sistemi da incasso per Plissè*

**128 Apus**

*Verticale a molla con spazzolino  
e kit da incasso*

**137 Lapus**

*Laterale a molla con spazzolino  
e kit da incasso*

**144 Lince V**

*Verticale a molla con bottoni  
anti-vento e kit da incasso*

**152 Lince C**

*Verticale a catena con bottoni  
anti-vento e kit da incasso*

**159 Lince L**

*Laterale a molla con bottoni  
anti-vento e kit da incasso*

**166 Piuma® V Incasso**

*Verticale a molla telescopica  
con sistema anti-raffica, sistema  
anti-intrusione e kit da incasso*

**173 Moon**

*Verticale a molla con bottoni  
anti-vento da incasso*

**177 Perseo**

*Verticale a catena con bottoni  
anti-vento da incasso*

**180 Aquila**

*Laterale a molla con bottoni  
anti-vento da incasso*

**183 Oltre® V incasso**

*Oltre® V da incasso*

**186 Oltre® V Plus incasso**

*Oltre® V Plus da incasso*



# SISTEMI DA INCASSO

Incassare una zanzariera significa installarla in un incavo all'interno del vano, in modo da restare nascosta quando non è in uso, creando così una perfetta integrazione con il serramento. Sono anche note come zanzariere a scomparsa, quando infatti la zanzariera non è in funzione, il vano il vano rimane completamente libero e privo di ingombri.

Particolarmente indicate nel caso di nuove installazioni o ristrutturazioni, offrono diverse possibilità e combinazioni. È possibile acquistare la zanzariera completa di kit e profili per l'incasso; il solo kit per predisporre il vano e installare la zanzariera successivamente; oppure la zanzariera da installare a scomparsa direttamente nel vano o in un kit da incasso già esistente.

## Zanzariere da incasso: orientarsi tra le possibilità disponibili

### SOLUZIONE FULL

Zanzariera completa di kit incasso



Scegli il modello di zanzariera e il kit da incasso più adatto alle tue necessità. Ti verrà fornito il tutto già predisposto e completo di accessori per l'installazione (se previsti).

### SOLUZIONE A

Solo zanzariera

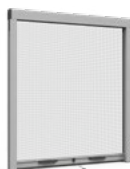

Scegli il modello di zanzariera predisposta per l'incasso da installare a scomparsa usando le alette dedicate. Se invece hai un vano già predisposto per l'incasso e vuoi installare la zanzariera, sarà necessario indicare quale kit o tipologia di guide è già installato all'interno del vano.

### KIT INCASSO



Se si vuole predisporre il vano, ma non si è ancora pronti per installare la zanzariera, è possibile richiedere il solo kit da incasso. Sarà poi necessario indicare la tipologia di kit già installato, nel momento in cui verrà scelta la zanzariera.



# KIT INCASSO

## KIT INCASSO DUO

Kit da incasso monoblocco zanzariera e avvolgibile con inserti per magneti e/o spazzolino fornito di accessori.  
Installabile su 2 lati.

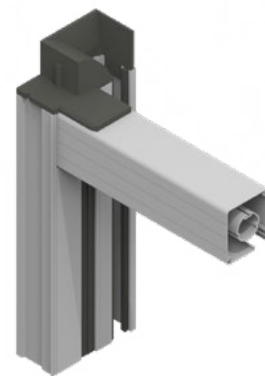
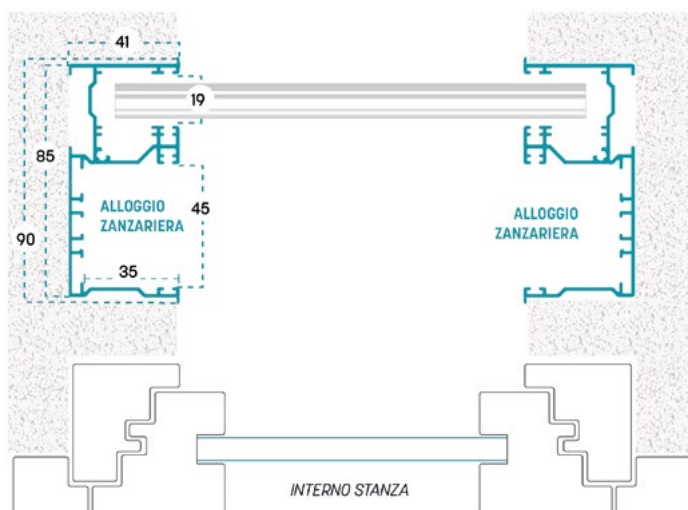

### GAMMA COLORI ALLUMINIO KIT INCASSO

	Bianco 9010		Grigio mix
	Avorio 1013		Renolit chiaro
	Marrone 8017 opaco		Renolit scuro
	Bronzo verniciato		

### CARTER IN ALLUMINIO

È possibile richiedere il Carter, un profilo di chiusura da usare quando non si intende completare l'installazione della zanzariera.

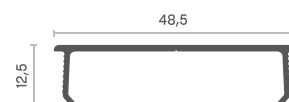



# KIT INCASSO

## KIT INCASSO 51

Kit da incasso monoblocco zanzariera e avvolgibile con inserti per magnete e/o spazzolino fornito di accessori.  
Installabile su 2 lati o 3 lati.

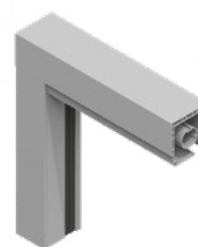
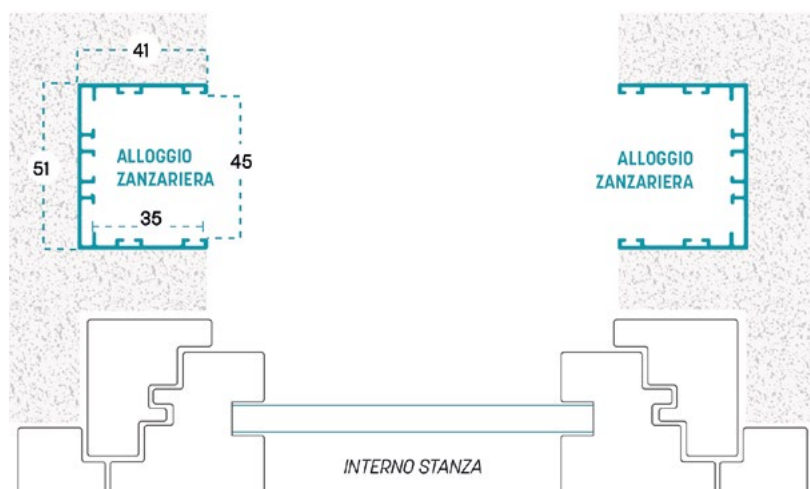

### GAMMA COLORI ALLUMINIO KIT INCASSO

	Bianco 9010		Grigio mix
	Avorio 1013		Renolit chiaro
	Marrone 8017 opaco		Renolit scuro
	Bronzo verniciato		

### CARTER IN ALLUMINIO

È possibile richiedere il Carter, un profilo di chiusura da usare quando non si intende completare l'installazione della zanzariera.

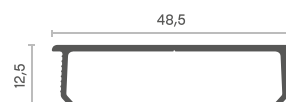



# KIT INCASSO

## KIT INCASSO GHOST

Kit incasso con distanziale adatto per finestre dotate di persiane.  
Installabile su 3 lati.

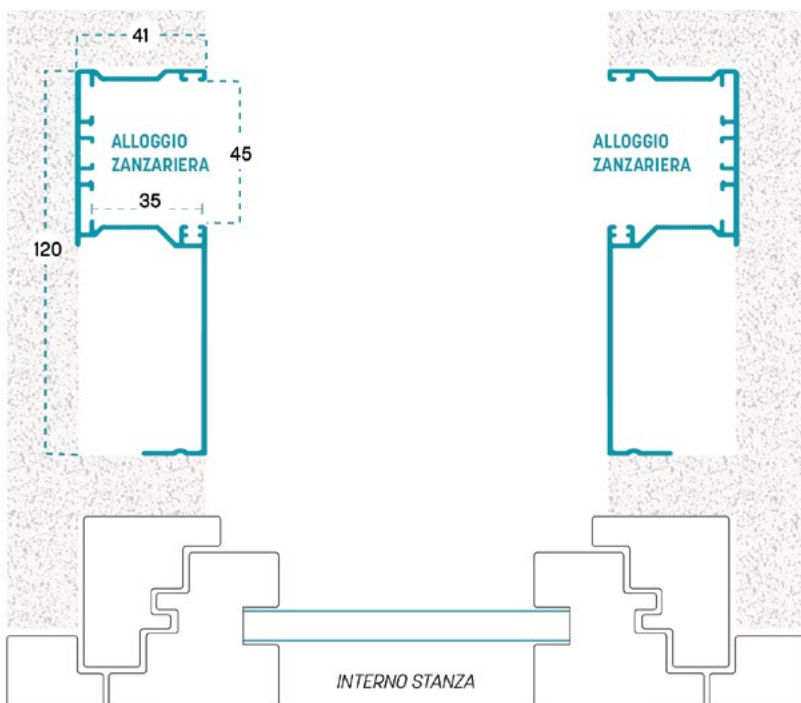

### CARTER IN ALLUMINIO

È possibile richiedere il Carter, un profilo di chiusura da usare quando non si intende completare l'installazione della zanzariera.

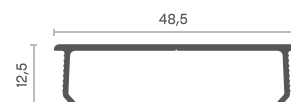



## PROXIMA INCASSO

Zanzariera Proxima completa di kit incasso per l'installazione a scomparsa

### VARIANTI

- PROXIMA FULL DUO
- PROXIMA FULL 51 2 LATI
- PROXIMA FULL 51 3 LATI
- PROXIMA FULL GHOST

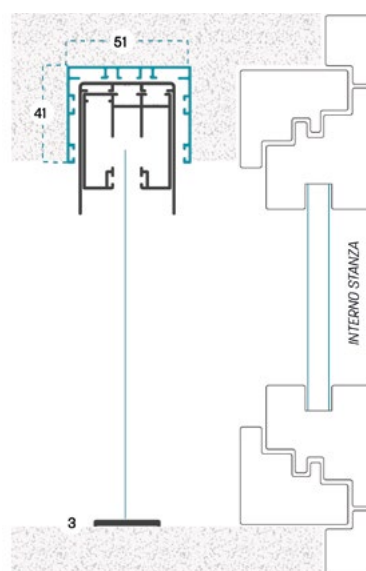
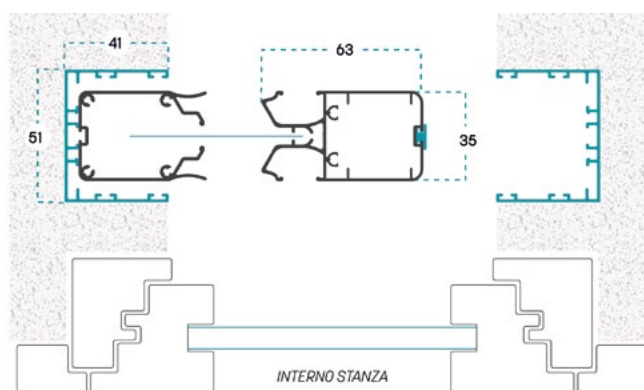
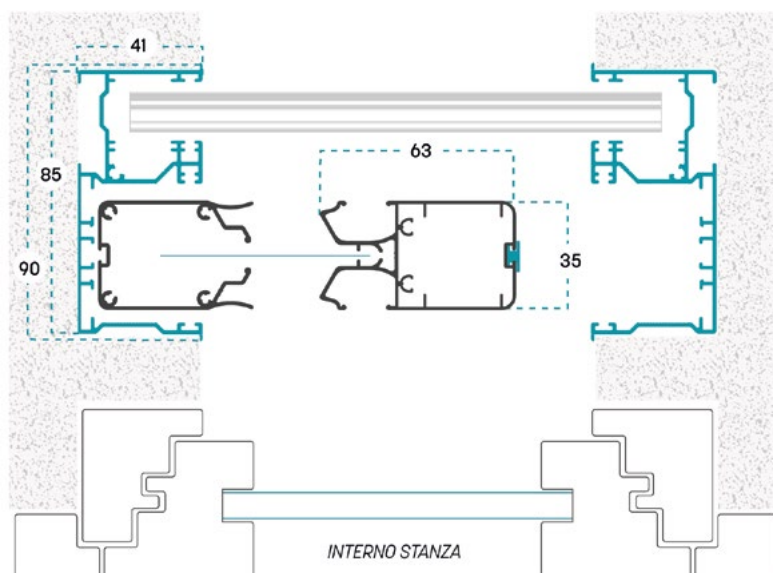

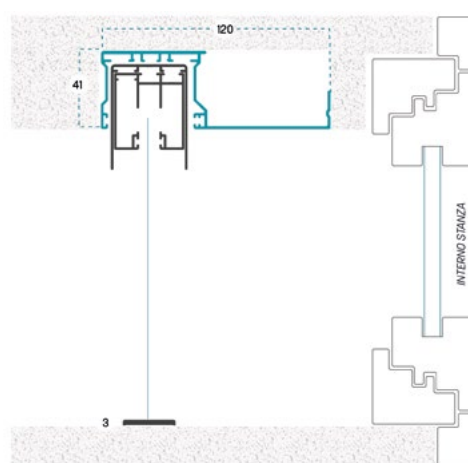
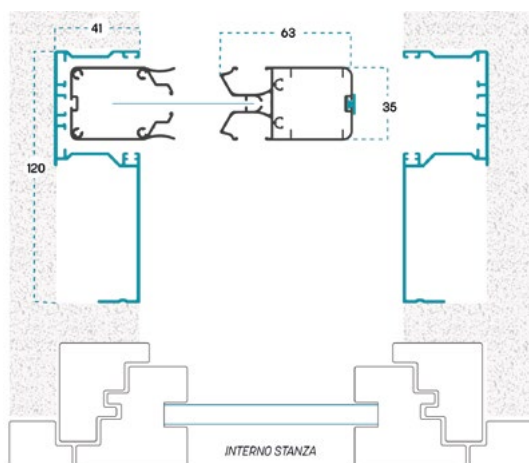

## GAMMA COLORI ALLUMINIO, ACCESSORI, RETI E TESSUTI

Colori non disponibili  
a magazzino **X**

### RAL

	Bianco 9010		Grigio 7016 antracite
	Bianco 9010 opaco		Verde 6005 opaco
	Avorio 1013		
	Marrone 8017 opaco		
	Grigio 7001		
	Nero 9005 opaco		

### RAL SPECIALI

	Argento 9006 verniciato
	Bronzo verniciato
	Bronzo scuro verniciato
	Testa di moro verniciato

### PARTICOLARI

	Bianco 9010 soft
	Grigio ferro metallizzato
	Grigio mix
	Verde mix
	Marrone mix
	Marrone Ramato

### LEGNO

	Noce 360-70R		Castagno 378-70R
	Noce 102-70R		Douglas rigato
	Noce medio natural		Renolit chiaro
	Noce scuro natural		Renolit scuro
	Ciliegio ruvido		Renolit bianco
	Ciliegio natural		

**COLORI ALLUMINIO KIT DUO - 51:** Bianco 9010, Avorio 1013, Marrone 8017 opaco, Bronzo verniciato, Grigio mix, Renolit chiaro, Renolit scuro

### COLORI ACCESSORI

	NERO
	BIANCO (Di serie su: Bianco 9010, Bianco 9010 opaco, Bianco 9010 soft, Renolit bianco)

### RETI E TESSUTI

RETE IN FIBRA STANDARD	FREEVUE	ULTRANET	ANTIPOLLINE	SUNOX
BICOLORE	TESSUTO OSCURANTE	TESSUTO FILTRANTE		



## INFORMAZIONI TECNICHE

Le dimensioni devono essere trasmesse in mm, indicando base (L) per altezza (H) e tipologia di misura fornita.

**MISURA FINITA:** la zanzariera avrà le misure fornite  
**MISURA LUCE:** rispetto alle misure fornite, la zanzariera avrà le seguenti dimensioni:

#### VANI NON PREDISPOSTI

Proxima Full Duo: **L+82 / H misura luce**  
 Proxima Full 51 (2 lati): **L+82 / H misura luce**  
 Proxima Full 51 (3 lati): **L+82 / H + 41 mm**  
 Proxima Full Ghost: **L + 82 mm / H + 41 mm**

#### VANI PREDISPOSTI CON UN KIT A CATALOGO

Proxima A per kit Duo: **L+69 / H misura luce**  
 Proxima A per kit 51 (3 lati): **L+69 / H + 35 mm**

#### IN ALTRI CASI FORNIRE LA MISURA FINITA

**Zanzariera e guide sono ordinabili separatamente.**

In caso di guide per l'incasso già installate, specificarne i dettagli in fase di ordine.

Verificare se nei profili già installati sono presenti i magneti, in caso contrario, segnalarlo in fase di ordine. Proxima A viene fornita senza profilo di riscontro, è possibile richiedere un portamagnete compatibile con i kit da incasso a catalogo oppure installare il riscontro Proxima.

Per altri dettagli tecnici consultare la pagina dedicata al prodotto.

DIMENSIONI CONSIGLIATE (mm)	L/min	H/min	L/max	H/max
Proxima	400	500	1600	2600
Proxima Double	800	500	3200	2600
Proxima Ultranet	400	500	1000	2400
Proxima Antipolline	400	500	1600	2600
Proxima Night oscurante	400	500	1400	2400
Proxima Night filtrante	400	500	1000	2400

#### >>> L'altezza deve superare la larghezza di almeno 10 cm.

Per le versioni a doppia anta, se non indicato, assicurarsi che ciascuna anta rispetti le dimensioni consigliate per l'anta singola. Eventuale **apertura decentrata** deve essere comunicata in fase di ordine.

Per realizzazioni con tessuti e reti particolari, se non indicate, consultare l'azienda. Le dimensioni minime non possono sempre essere abbinate a quelle massime. La garanzia decade se vengono richieste realizzazioni diverse da quelle consigliate. I colori riprodotti potrebbero essere suscettibili di variazioni dovute a lotti di produzione e fedeltà tipografica. Gli schemi tecnici sono indicativi, nell'indicazione delle misure vengono presi in considerazione i soli profili in alluminio. L'azienda si riserva il diritto di apportare modifiche senza obbligo di preavviso.



## MEGA INCASSO

Zanzariera Mega completa di kit incasso per l'installazione a scomparsa

### VARIANTI

MEGA FULL DUO  
MEGA FULL 51 2 LATI  
MEGA FULL 51 3 LATI

### OPTIONAL

MANIGLIETTA IN CUIOIO

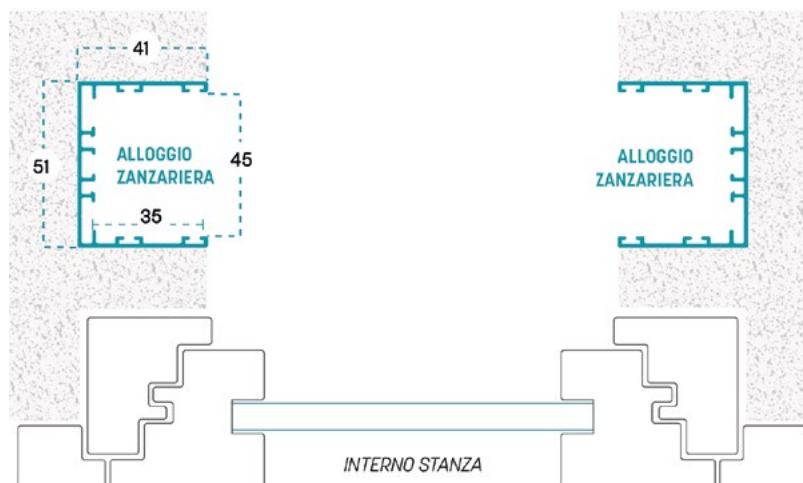
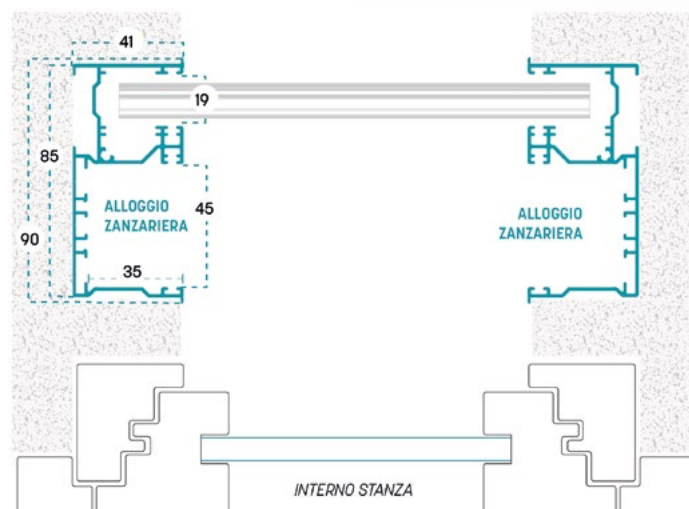



## GAMMA COLORI ALLUMINIO, ACCESSORI, RETI E TESSUTI

Colori non disponibili  
a magazzino

## RAL

	Bianco 9010		Grigio 7016 antracite
	Bianco 9010 opaco		Verde 6005 opaco
	Avorio 1013		
	Marrone 8017 opaco		
	Grigio 7001		
	Nero 9005 opaco		

## RAL SPECIALI

	Argento 9006 verniciato
	Bronzo verniciato
	Bronzo scuro verniciato
	Testa di moro verniciato

## PARTICOLARI

	Bianco 9010 soft
	Grigio ferro metallizzato
	Grigio mix
	Verde mix
	Marrone mix
	Marrone Ramato

## LEGNO

	Noce 360-70R		Castagno 378-70R
	Noce 102-70R		Douglas rigato
	Noce medio natural		Renolit chiaro
	Noce scuro natural		Renolit scuro
	Ciliegio ruvido		Renolit bianco
	Ciliegio natural		

COLORI ALLUMINIO KIT DUO - 51: Bianco 9010, Avorio 1013, Marrone 8017 opaco, Bronzo verniciato, Grigio mix, Renolit chiaro, Renolit scuro

## COLORI ACCESSORI

	NERO
	BIANCO (Di serie su Bianco 9010, Bianco 9010 opaco, Bianco 9010 soft, Renolit bianco)

## RETI E TESSUTI

	RETE IN FIBRA STANDARD		FREEVUE		BICOLORE		ANTIPOLLINE
	SUNOX		TESSUTO OSCURANTE		TESSUTO FILTRANTE		

Colori maniglietta in cuoio: Bianco (di serie su Bianco 9010); Nero (su Nero 9005 opaco); marrone, cuoio antico, cuoio naturale  
Per eventuali preferenze di colore, specificarlo in fase di ordine.

## INFORMAZIONI TECNICHE

Le dimensioni devono essere trasmesse in mm, indicando base (L) per altezza (H) e tipologia di misura fornita.

**MISURA FINITA:** la zanzariera avrà le misure fornite**MISURA LUCE:** rispetto alle misure fornite, la zanzariera avrà le seguenti dimensioni:

## VANI NON PREDISPOSTI

Mega® Full Duo: **L+82 / H misura luce**Mega® Full 51 (2 lati): **L+82 / H misura luce**Mega® Full 51 (3 lati): **L+82 / H + 41 mm**

## VANI PREDISPOSTI CON UN KIT A CATALOGO

Mega® A per kit Duo: **L+69 / H misura luce**Mega® A per kit 51 (3 lati): **L+69 / H + 35 mm**

## IN ALTRI CASI FORNIRE LA MISURA FINITA

Zanzariera e guide sono ordinabili separatamente.

In caso di guide per l'incasso già installate, specificarne i dettagli in fase di ordine.

Verificare se nei profili già installati sono presenti i magneti, in caso contrario, segnalarlo in fase di ordine.

Mega® A viene fornita senza profilo di riscontro, è possibile richiedere un portamagnete compatibile con i kit da incasso a catalogo.

Per Mega® Full Duo, specificare il lato del cassonetto (vista Interna).

Per altri dettagli tecnici consultare la pagina dedicata al prodotto.

DIMENSIONI CONSIGLIATE (mm)	L/min	H/min	L/max	H/max
<b>Mega®</b>	400	500	2000	3000
<b>Mega® Double</b>	800	500	4000	3000
<b>Mega® Antipolline</b>	400	500	1700	3000
<b>Mega® Night oscurante</b>	400	500	1200	2400
<b>Mega® Night filtrante</b>	400	500	1100	2500

&gt;&gt;&gt; L'altezza deve superare la larghezza di almeno 10 cm.

Per le versioni a doppia anta, se non indicato, assicurarsi che ciascuna anta rispetti le dimensioni consigliate per l'anta singola. Eventuale **apertura decentrata** deve essere comunicata in fase di ordine.

Sistema di apertura di serie: A con cassonetto a sinistra

A : da sinistra a destra (vista interna)

B : da DX a SX (vista interna)





# SINCROPLISS INCASSO COLOMBA INCASSO

Sistemi da incasso per Sincropliss e Colomba



## VARIANTI

ADATTATORE  
FULL DUO

FULL 51 - 2 LATI  
FULL 51 - 3 LATI  
FULL GHOST

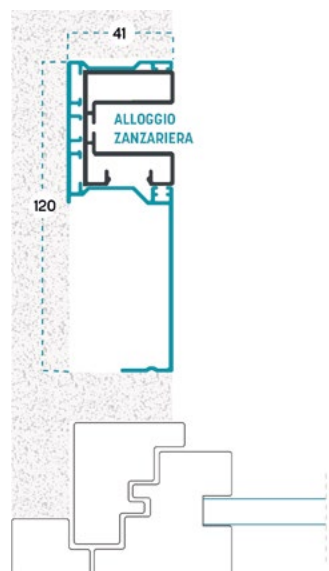
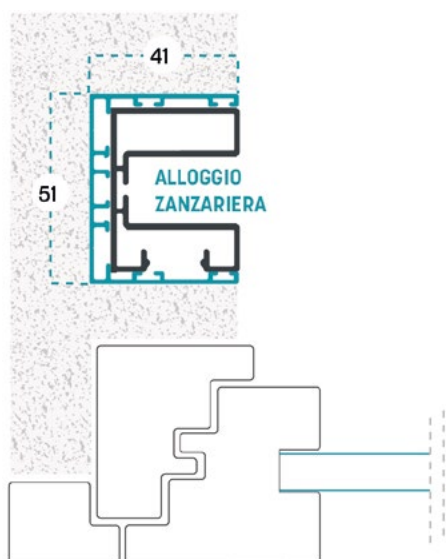
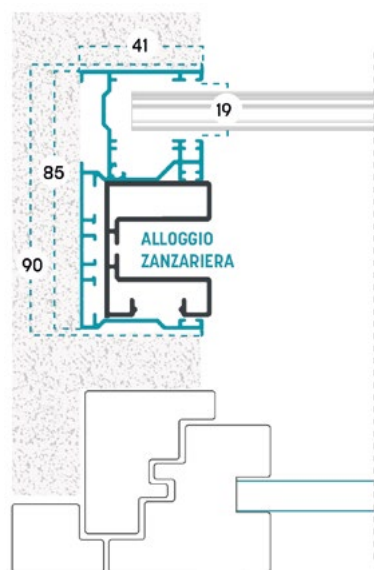
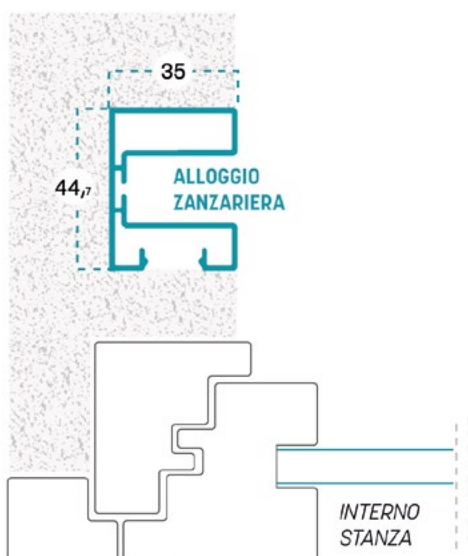



## GAMMA COLORI ALLUMINIO, ACCESSORI, RETI E TESSUTI

Colori non disponibili  
a magazzino

## RAL

	Bianco 9010		Grigio 7016 antracite
	Bianco 9010 opaco		Verde 6005 opaco
	Avorio 1013		
	Marrone 8017 opaco		
	Grigio 7001		
	Nero 9005 opaco		

## RAL SPECIALI

	Argento 9006 verniciato
	Bronzo verniciato
	Bronzo scuro verniciato
	Testa di moro verniciato

## PARTICOLARI

	Bianco 9010 soft
	Grigio ferro metallizzato
	Grigio mix
	Verde mix
	Marrone mix
	Marrone Ramato

## LEGNO

	Noce 360-70R		Castagno 378-70R
	Noce 102-70R		Douglas rigato
	Noce medio natural		Renolit chiaro
	Noce scuro natural		Renolit scuro
	Ciliegio ruvido		Renolit bianco
	Ciliegio natural		

**COLORI ALLUMINIO KIT DUO - 51 :** Bianco 9010, Avorio 1013, Marrone 8017 opaco, Bronzo verniciato, Grigio mix, Renolit chiaro, Renolit scuro  
**COLORI ADATTATORE :** Bianco 9010

## COLORI ACCESSORI

	GRIGIO
	NERO (Di serie su Nero 9005 opaco)
	BIANCO (Di serie su: Bianco 9010, Bianco 9010 opaco, Bianco 9010 soft, Renolit bianco)

## RETI E TESSUTI

	RETE PLISSETTATA		TESSUTO PLISSETTATO OSCURANTE	
	TESSUTO PLISSETTATO FILTRANTE			



## INFORMAZIONI TECNICHE

Le dimensioni devono essere trasmesse in mm, indicando base (L) per altezza (H) e tipologia di misura fornita.

**MISURA FINITA:** la zanzariera avrà le misure fornite  
**MISURA LUCE:** rispetto alle misure fornite, la zanzariera avrà le seguenti dimensioni:

Con adattatore: **L + 70 mm / H + 35 mm**  
 Full Duo con adattatore: **L + 82 mm / H misura luce**  
 Full Ghost con adattatore: **L + 82 mm / H + 41 mm**  
 Full 51 con adattatore: **L + 82 mm / H + 41 mm**

## IN ALTRI CASI FORNIRE LA MISURA FINITA

**Zanzariera e guide sono ordinabili separatamente**  
 È possibile richiedere anche il solo kit da incasso predisposto per la zanzariera più accessori (se previsti).  
 In caso di guide per l'incasso già installate, specificare in fase di ordine.

Per altri dettagli tecnici consultare la pagina dedicata al prodotto.

DIMENSIONI CONSIGLIATE (mm)	L/min	H/min	L/max	H/max
<b>Sincropliss</b>	500	600	6000	3000
<b>Sincropliss Night oscurante /filtrante</b>	500	600	4000	2300
<b>Sincropliss Reverse</b>	500	600	3000	3000
<b>Sincropliss Reverse Night osc./filtr.</b>	500	600	2000	2300
<b>Colomba L</b>	400	500	3000	3000
<b>Colomba L Double</b>	800	500	6000	3000
<b>Colomba L Night oscurante /filtrante</b>	400	500	2000	2300
<b>Colomba Reverse</b>	400	500	3000	3000
<b>Colomba Multireverse</b>	800	500	6000	3000
<b>Colomba Reverse Night</b>	400	500	2000	2300
<b>Colomba Multireverse Night</b>	400	500	4000	2300
<b>Colomba V</b>	400	500	1600	2500
<b>Colomba V Nigh oscurante /filtrante</b>	400	500	1600	1800
<b>Colomba V Reverse</b>	400	500	1600	1800
<b>Colomba V Reverse Night osc./filtr.</b>	400	500	1600	1800
<b>Colomba Sole Luna L</b>	400	500	2200	2300
<b>Colomba Sole Luna V</b>	400	500	1600	2200

Per le versioni a doppia anta, se non indicato, assicurarsi che ciascuna anta rispetti le dimensioni consigliate per l'anta singola. Eventuale **apertura decentrata** deve essere comunicata in fase di ordine.



## PLISSÈ INCASSO

Sistemi da incasso per Plissè

### VARIANTI

PLISSÈ FULL DUO

PLISSÈ FULL 51 - 2 LATI

PLISSÈ FULL 51 - 3 LATI

PLISSÈ FULL GHOST

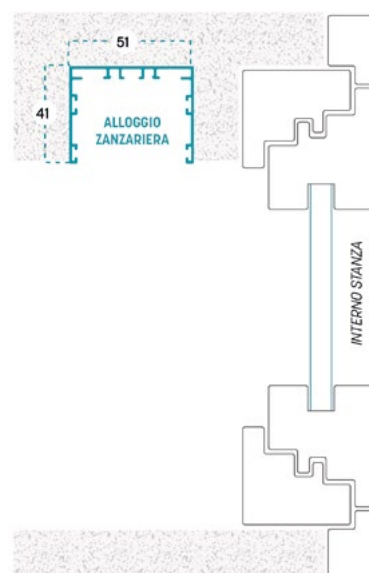
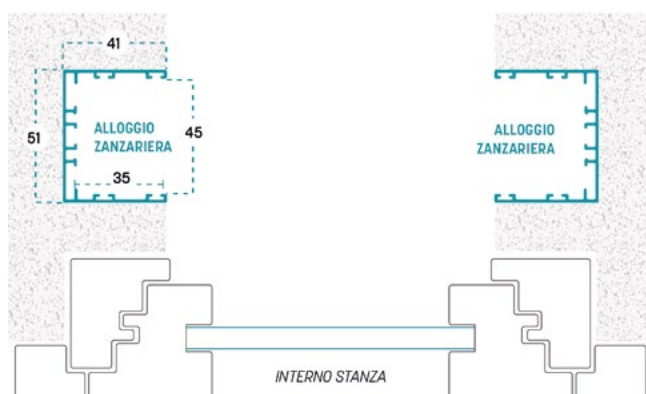
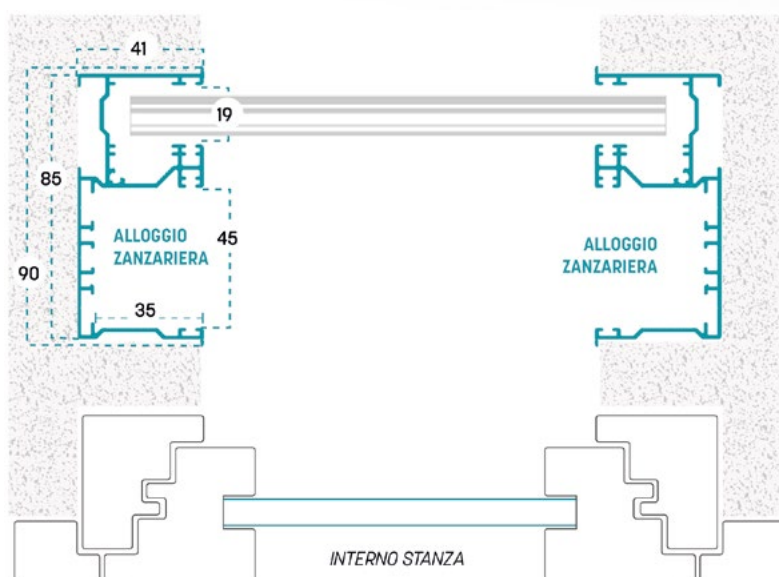

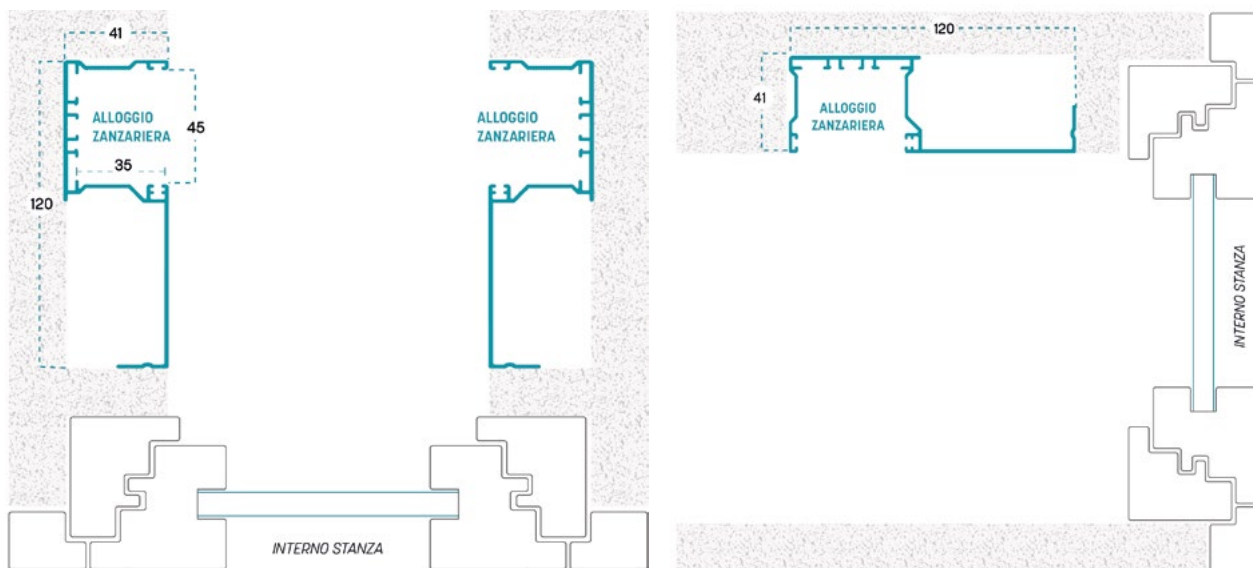

## GAMMA COLORI ALLUMINIO, ACCESSORI, RETI E TESSUTI

Colori non disponibili  
a magazzino

### RAL

	Bianco 9010		Grigio 7016 antracite
	Bianco 9010 opaco		Verde 6005 opaco
	Avorio 1013		
	Marrone 8017 opaco		
	Grigio 7001		
	Nero 9005 opaco		

### RAL SPECIALI

	Argento 9006 verniciato
	Bronzo verniciato
	Bronzo scuro verniciato
	Testa di moro verniciato

### PARTICOLARI

	Bianco 9010 soft
	Grigio ferro metallizzato
	Grigio mix
	Verde mix
	Marrone mix
	Marrone Ramato

### LEGNO

	Noce 360-70R		Castagno 378-70R
	Noce 102-70R		Douglas rigato
	Noce medio natural		Renolit chiaro
	Noce scuro natural		Renolit scuro
	Ciliegio ruvido		Renolit bianco
	Ciliegio natural		

**COLORI ALLUMINIO KIT DUO - 51:** Bianco 9010, Avorio 1013, Marrone 8017 opaco, Bronzo verniciato, Grigio mix, Renolit chiaro, Renolit scuro

### COLORI ACCESSORI

NERO

### RETI E TESSUTI

RETE PLISSETTATA



## INFORMAZIONI TECNICHE

Le dimensioni devono essere trasmesse in mm, indicando base (L) per altezza (H) e tipologia di misura fornita.

**MISURA FINITA:** la zanzariera avrà le misure fornite

**MISURA LUCE:** rispetto alle misure fornite, la zanzariera avrà le seguenti dimensioni:

Plissé Full Duo: **L + 82 mm / H misura luce**

Plissé Full 51 (3 lati): **L + 82 mm / H + 60 mm**

Plissé Full Ghost: **L + 82 mm / H + 41 mm**

### IN ALTRI CASI FORNIRE LA MISURA FINITA

#### Zanzariera e guide sono ordinabili separatamente

È possibile richiedere anche il solo kit da incasso predisposto per la zanzariera più accessori (se previsti). In caso di guide per l'incasso già installate, fornire specifiche in fase di ordine.

Per altri dettagli tecnici consultare la pagina dedicata al prodotto.

### DIMENSIONI CONSIGLIATE (mm)

	L/min	H/min	L/max	H/max
<b>Plissé</b>	400	600	2000	3000
<b>Plissé Double</b>	800	600	4000	3000

**H deve sempre superare di 20 cm L. In caso di L maggiore di 1600 mm è consigliato richiedere il rinforzo della rete.**

Per le versioni a doppia anta assicurarsi che ciascuna anta rispetti le dimensioni consigliate per l'anta singola. Eventuale **apertura decentrata** deve essere comunicata in fase di ordine.

# APUS

Zanzariera a molla ad avvolgimento verticale con spazzolino, profili installabili a scomparsa e kit da incasso

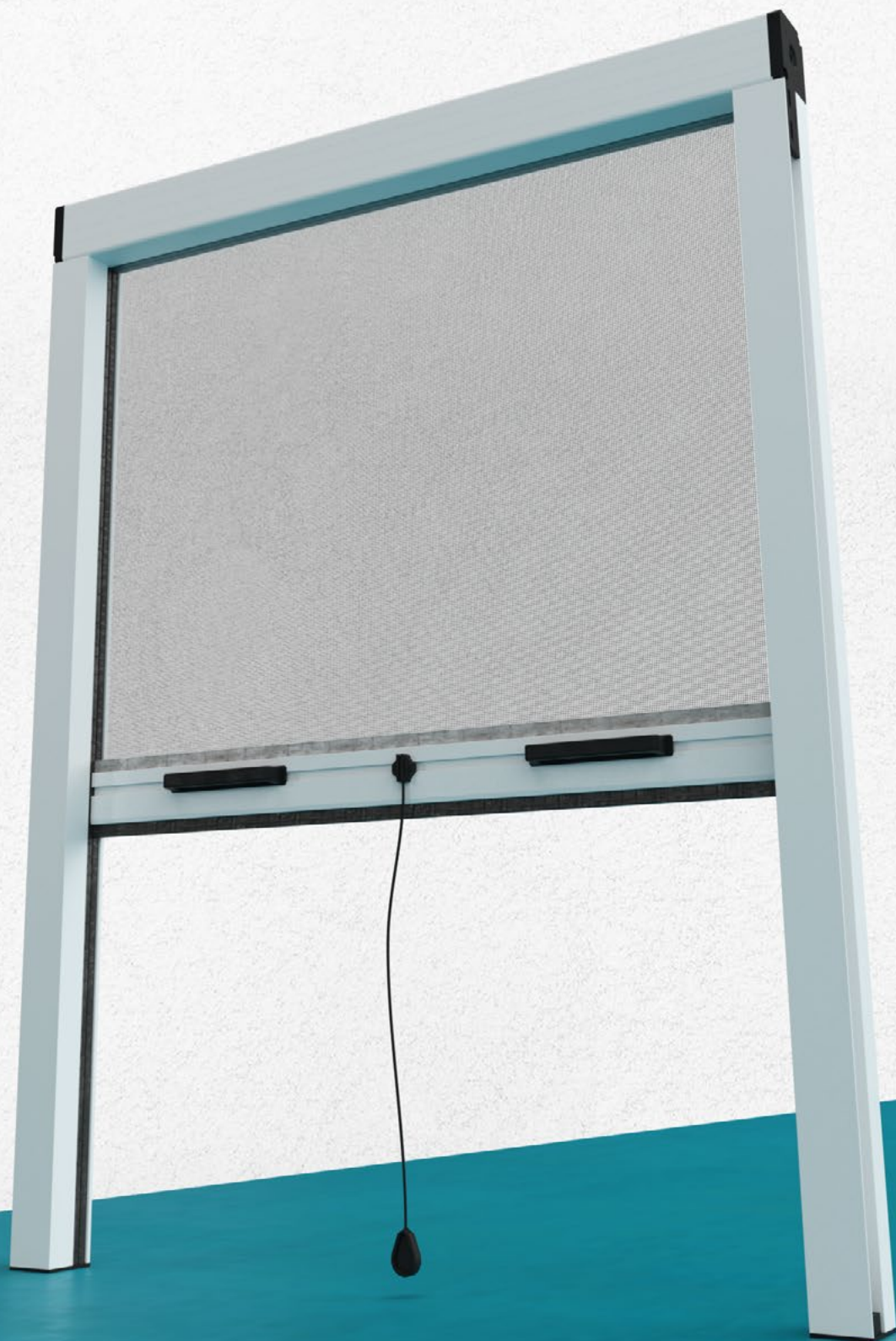

## APUS A



### CARATTERISTICHE DI SERIE

- Rete in fibra di vetro standard grigia
- Ancoraggio rete con coestruso
- Guide con spazzolino
- Alette per fissaggio a scomparsa

**Azionamento**  
Aggancio/sgancio  
standard

**Installazione**  
Incasso

**Consigliata per**  
Finestra

### VARIANTI

*APUS A PRESS UP*

*APUS A FAST*

*APUS A MITA*

*APUS MOTO*

### OPTIONAL

*SISTEMA SLOW*

*SPAZZOLINO ANTIVENTO*

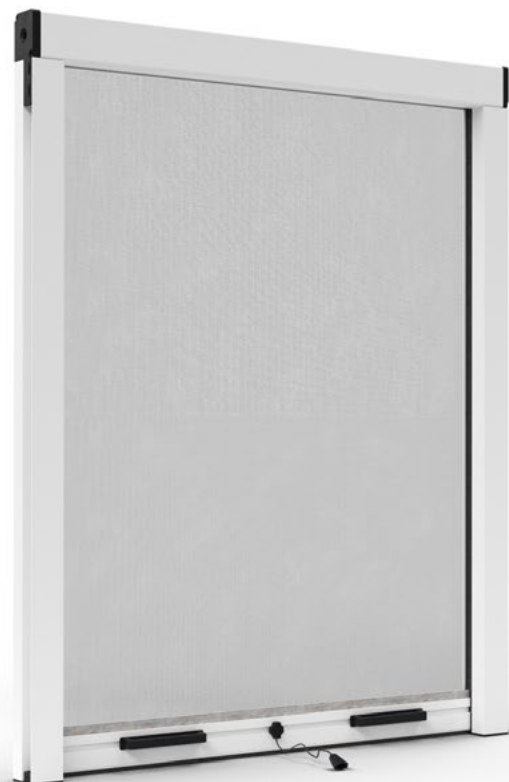



## APUS A PRESS UP

Zanzariera Apus con sistema di azionamento Press Up: rapido, saldo, intuitivo

Azionamento  
Press Up

Installazione  
Incasso

Consigliata per  
Finestra

### >>> PRESS UP

Sistema di azionamento facilitato che avviene esercitando una leggera pressione verso il basso sulla barra maniglia.

### OPTIONAL

SISTEMA SLOW

SPAZZOLINO ANTIVENTO



## APUS A FAST

Zanzariera Apus con maniglia a pulsanti per una chiusura ancora più rapida e salda

Azionamento  
Cricchetto

INSTALLAZIONE  
Incasso

Consigliata per  
Finestre

### >>> APERTURA FAST

Azionamento con maniglietta a cricchetto, basta stringere la maniglietta esercitando pressione sui pulsanti per sbloccare la barra maniglia

### OPTIONAL

SISTEMA SLOW

SPAZZOLINO ANTIVENTO



## APUS A MITA

Zanzariera Apus con aggancio magnetico della barra maniglia

**Azionamento**  
Aggancio/sgancio magnetico

**INSTALLAZIONE**  
Incasso

**Consigliata per**  
Finestre

### >>> AGGANCIO MAGNETICO BARRA MANIGLIA

Magneti posizionati nella parte inferiore della barra maniglia

Apus Mita è dotata di Sistema Slow di serie

### OPTIONAL

SPAZZOLINO ANTIVENTO



## APUS A MOTO

Zanzariera Apus con azionamento a motore

**Azionamento**  
Motore

**Installazione**  
Incasso

**Consigliata per**  
Finestra

Il modello Apus Moto è dotato di spazzolino antivento di serie se la zanzariera è dotata di rete anti-insetto.

Motore tubolare radio a batterie in litio, installato di serie su lato destro. Telecomando monocanale di serie e cavo USB di alimentazione in dotazione. Alimentatore con spina da presa solo su richiesta.

### OPTIONAL

PANNELLO SOLARE PER MOTORE

### OPTIONAL E DETTAGLI

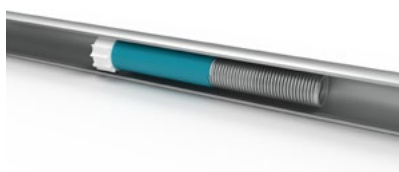

#### SLOW

Sistema di rallentamento del riavvolgimento del telo per un'apertura sicura e senza bruschi scatti.

Misura minima cassonetto 600 mm



#### SPAZZOLINO ANTIVENTO

Spazzolino inclinato a 45° per una tenuta della rete ancora più salda.

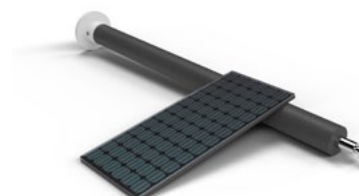

#### PANNELLO SOLARE PER MOTORE



**GAMMA COLORI ALLUMINIO, ACCESSORI, RETI E TESSUTI**

Colori non disponibili a magazzino **X**

**RAL**

	Bianco 9010		Grigio 7016 antracite
	Bianco 9010 opaco		Verde 6005 opaco
	Avorio 1013		
	Marrone 8017 opaco		
	Grigio 7001		
	Nero 9005 opaco		

**RAL SPECIALI**

	Argento 9006 verniciato
	Bronzo verniciato
	Bronzo scuro verniciato
	Testa di moro verniciato

**PARTICOLARI**

	Bianco 9010 soft
	Grigio ferro metallizzato
	Grigio mix
	Verde mix
	Marrone mix
	Marrone Ramato

**LEGNO**

	Noce 360-70R		Castagno 378-70R
	Noce 102-70R		Douglas rigato
	Noce medio natural		Renolit chiaro
	Noce scuro natural		Renolit scuro
	Ciliegio ruvido		Renolit bianco
	Ciliegio natural		

**COLORI ALLUMINIO KIT DUO - 51** : Bianco 9010, Avorio 1013, Marrone 8017 opaco, Bronzo verniciato, Grigio mix, Renolit chiaro, Renolit scuro

**COLORI ACCESSORI**

**NERO**

**BIANCO** (Di serie su: Bianco 9010, Bianco 9010 opaco, Bianco 9010 soft, Renolit bianco)

**RETI E TESSUTI**

RETE IN FIBRA STANDARD	FREEVUE	ULTRANET	ANTIPOLLINE	SUNOX
BICOLORE	TESSUTO OSCURANTE	TESSUTO FILTRANTE		



**INFORMAZIONI TECNICHE**

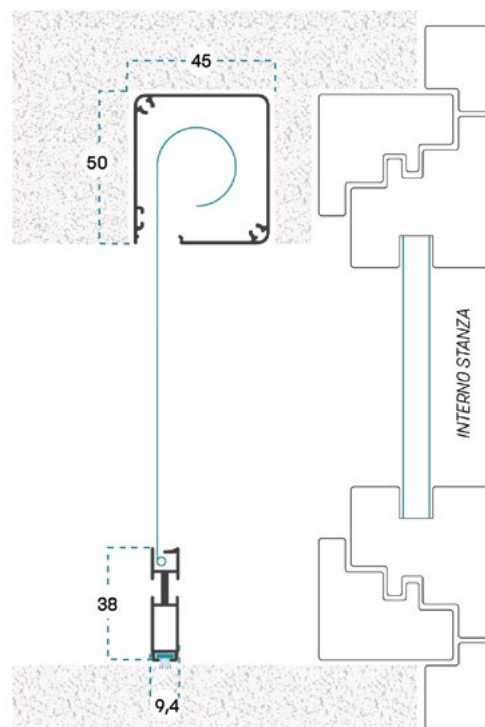
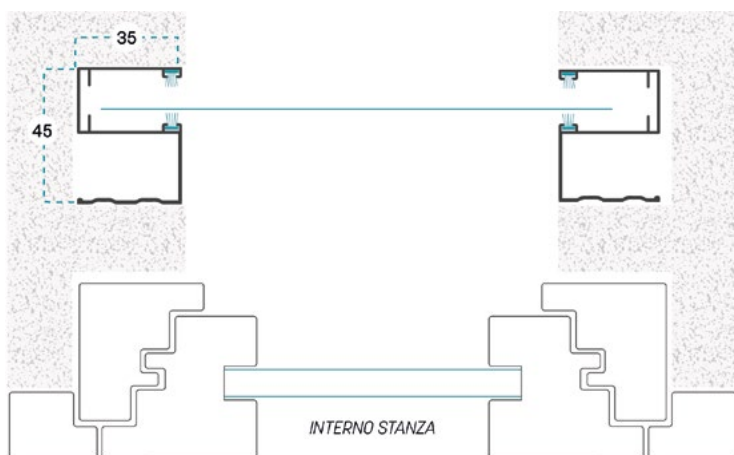

Le dimensioni devono essere trasmesse in mm, indicando base (L) per altezza (H) e tipologia di misura fornita.

**MISURA FINITA:** la zanzariera avrà le misure fornite  
**MISURA LUCE:** rispetto alle misure fornite, la zanzariera avrà le seguenti dimensioni:

**MISURA LUCE VANI NON PREDISPOSTI**  
 Apus A: **L+69 mm / H + 52 mm**

**MISURA LUCE VANI PREDISPOSTI CON UN KIT A CATALOGO**  
 Apus A per kit Duo: **L+69 / H misura luce**  
 Apus A per kit 51 (3 lati): **L+69 / H + 35 mm**  
 Apus A per kit Ghost: **L+69 / H + 35 mm**

**IN ALTRI CASI FORNIRE LA MISURA FINITA**

Se si desidera installare la zanzariera in un vano già predisposto, specificarlo in fase di ordine indicando il kit da incasso installato. Se non specificato, le misure fornite verranno considerate come misure FINITE.

DIMENSIONI CONSIGLIATE (mm)	L/min	H/min	L/max	H/max
<b>Apus</b>	400	500	1600	2600
<b>Apus Ultranet</b>	400	500	1600	1600
<b>Apus Night oscurante</b>	400	500	1600	2200
<b>Apus Night filtrante</b>	400	500	1600	1400



## APUS FULL DUO

Zanzariera Apus completa di kit da incasso Duo

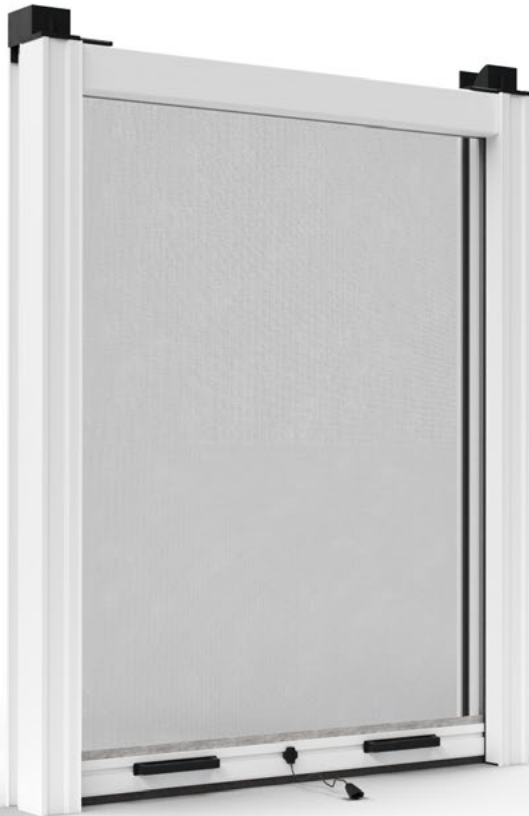

### VARIANTI

APUS PRESS UP FULL DUO  
APUS FAST FULL DUO  
APUS MITA FULL DUO  
APUS MOTO FULL DUO

### OPTIONAL

SISTEMA SLOW  
SPAZZOLINO ANTIVENTO

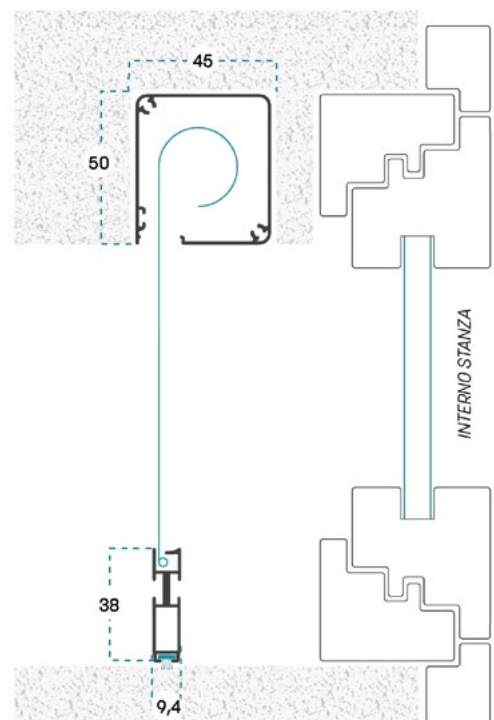
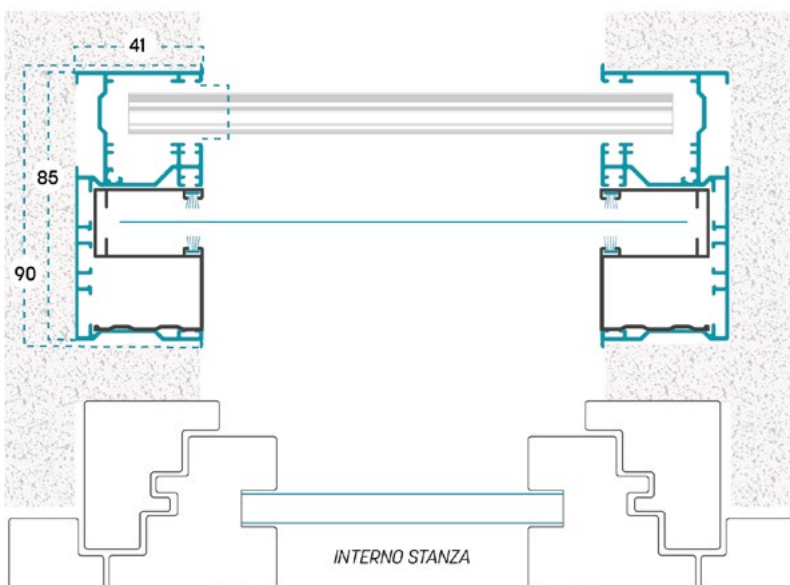



## APUS FULL 51

Zanzariera Apus completa di kit da incasso 51



### VARIANTI

APUS PRESS UP FULL 51 - 2 O 3 LATI

APUS FAST FULL 51 - 2 O 3 LATI

APUS MITA FULL 51 - 2 O 3 LATI

APUS MOTO FULL 51 - 2 O 3 LATI

### OPTIONAL

SISTEMA SLOW

SPAZZOLINO ANTIVENTO

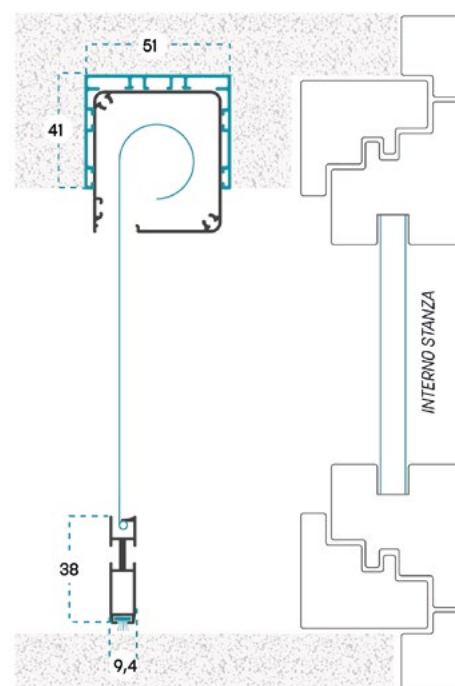
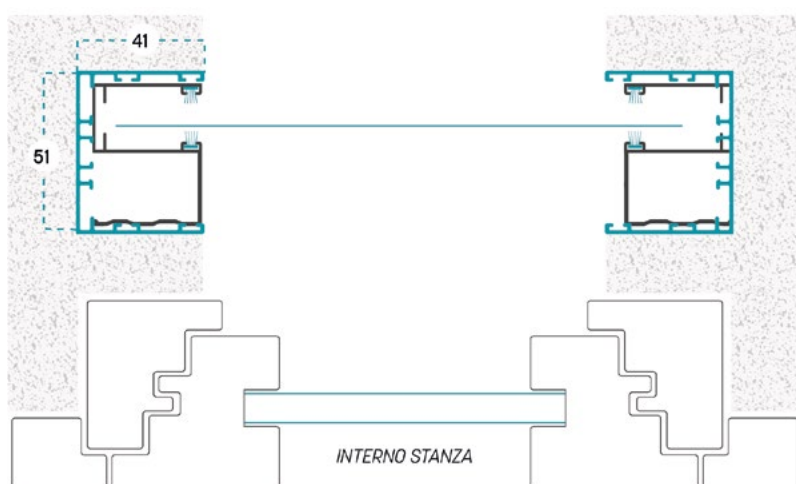



## APUS FULL GHOST

Zanzariera Apus completa di kit da incasso Ghost



### VARIANTI

APUS PRESS UP FULL GHOST  
APUS FAST FULL GHOST  
APUS MITA FULL GHOST  
APUS MOTO FULL GHOST

### OPTIONAL

SISTEMA SLOW  
SPAZZOLINO ANTIVENTO

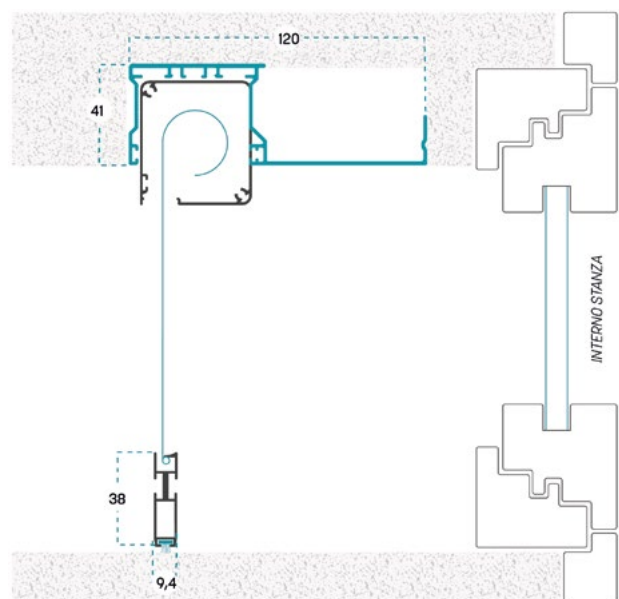
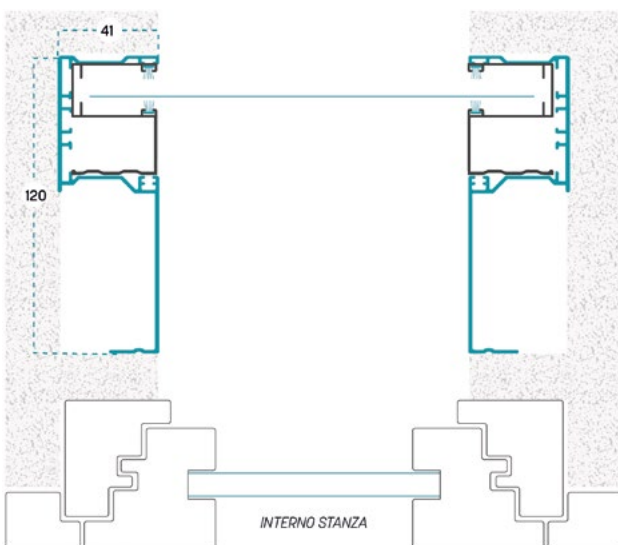



## OPTIONAL E DETTAGLI

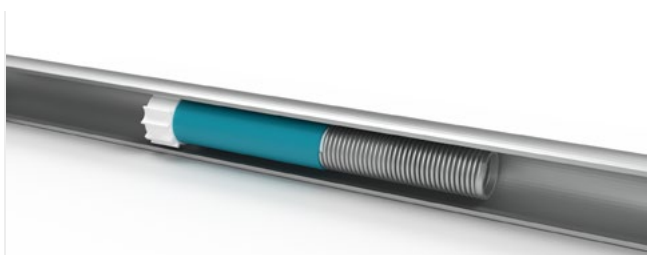

### SLOW

Sistema di rallentamento del riavvolgimento del telo per un'apertura sicura e senza bruschi scatti.

Misura minima cassonetto 600 mm



### SPAZZOLINO ANTIVENTO

Spazzolino inclinato a 45° per una tenuta della rete ancora più salda.

## GAMMA COLORI ALLUMINIO, ACCESSORI, RETI E TESSUTI

Colori non disponibili a magazzino

### RAL

	Bianco 9010		Grigio 7016 antracite
	Bianco 9010 opaco		Verde 6005 opaco
	Avorio 1013		
	Marrone 8017 opaco		
	Grigio 7001		
	Nero 9005 opaco		

### RAL SPECIALI

	Argento 9006 verniciato
	Bronzo verniciato
	Bronzo scuro verniciato
	Testa di moro verniciato

### PARTICOLARI

	Bianco 9010 soft
	Grigio ferro metallizzato
	Grigio mix
	Verde mix
	Marrone mix
	Marrone Ramato

### LEGNO

	Noce 360-70R		Castagno 378-70R
	Noce 102-70R		Douglas rigato
	Noce medio natural		Renolit chiaro
	Noce scuro natural		Renolit scuro
	Ciliegio ruvido		Renolit bianco
	Ciliegio natural		

**COLORI ALLUMINIO KIT DUO - 51:** Bianco 9010, Avorio 1013, Marrone 8017 opaco, Bronzo verniciato, Grigio mix, Renolit chiaro, Renolit scuro

### COLORI ACCESSORI

	NERO
	BIANCO (Di serie su: Bianco 9010, Bianco 9010 opaco, Bianco 9010 soft, Renolit bianco)

### RETI E TESSUTI

	RETE IN FIBRA STANDARD		FREEVUE		ULTRANET		ANTIPOLLINE		SUNOX
	BICOLORE		TESSUTO OSCURANTE		TESSUTO FILTRANTE				

## INFORMAZIONI TECNICHE

DIMENSIONI CONSIGLIATE (mm)	L/min	H/min	L/max	H/max
Apus	400	500	1600	2600
Apus Ultranet	400	500	1600	1600
Apus Night oscurante	400	500	1600	2200
Apus Night filtrante	400	500	1600	1400

Le dimensioni devono essere trasmesse in mm, indicando base (L) per altezza (H) e tipologia di misura fornita.

**MISURA FINITA:** la zanzariera avrà le misure fornite

**MISURA LUCE:** rispetto alle misure fornite, la zanzariera avrà le seguenti dimensioni:

Apus Full Duo: **L+82 / H misura luce**

Apus Full 51 (3 lati): **L+82 / H + 41 mm**

Apus Full Ghost: **L+82 / H + 41 mm**

**IN ALTRI CASI FORNIRE LA MISURA FINITA**

Se si desidera installare la zanzariera in un vano già predisposto, specificarlo in fase di ordine indicando il kit da incasso installato. Se non specificato, le misure fornite verranno considerate come misure FINITE.

# LAPUS

Zanzariera a molla ad avvolgimento laterale con spazzolino, profili installabili a scomparsa e kit da incasso





## LAPUS A



### CARATTERISTICHE DI SERIE

- Rete in fibra di vetro standard grigia
- Ancoraggio rete con coestruso
- Guide con spazzolino
- Alette per fissaggio a scomparsa

**Azionamento**  
Aggancio/sgancio  
standard

**Installazione**  
Incasso

**Consigliata per**  
Porta - finestra

### OPTIONAL

*SISTEMA SLOW*  
*SPAZZOLINO ANTIVENTO*  
*KIT ALZAGUIDA*





**GAMMA COLORI ALLUMINIO, ACCESSORI, RETI E TESSUTI**

Colori non disponibili a magazzino **X**

**RAL**

	Bianco 9010		Grigio 7016 antracite
	Bianco 9010 opaco		Verde 6005 opaco
	Avorio 1013		
	Marrone 8017 opaco		
	Grigio 7001		
	Nero 9005 opaco		

**RAL SPECIALI**

	Argento 9006 verniciato
	Bronzo verniciato
	Bronzo scuro verniciato
	Testa di moro verniciato

**PARTICOLARI**

	Bianco 9010 soft
	Grigio ferro metallizzato
	Grigio mix
	Verde mix
	Marrone mix
	Marrone Ramato

**LEGNO**

	Noce 360-70R		Castagno 378-70R
	Noce 102-70R		Douglas rigato
	Noce medio natural		Renolit chiaro
	Noce scuro natural		Renolit scuro
	Ciliegio ruvido		Renolit bianco
	Ciliegio natural		

**COLORI ALLUMINIO KIT DUO - 51** : Bianco 9010, Avorio 1013, Marrone 8017 opaco, Bronzo verniciato, Grigio mix, Renolit chiaro, Renolit scuro

**COLORI ACCESSORI**

**NERO**

**BIANCO** (Di serie su: Bianco 9010, Bianco 9010 opaco, Bianco 9010 soft, Renolit bianco)

**RETI E TESSUTI**

RETE IN FIBRA STANDARD    FREEVUE    ULTRANET    ANTIPOLLINE    SUNOX

BICOLORE    TESSUTO OSCURANTE    TESSUTO FILTRANTE

**INFORMAZIONI TECNICHE**

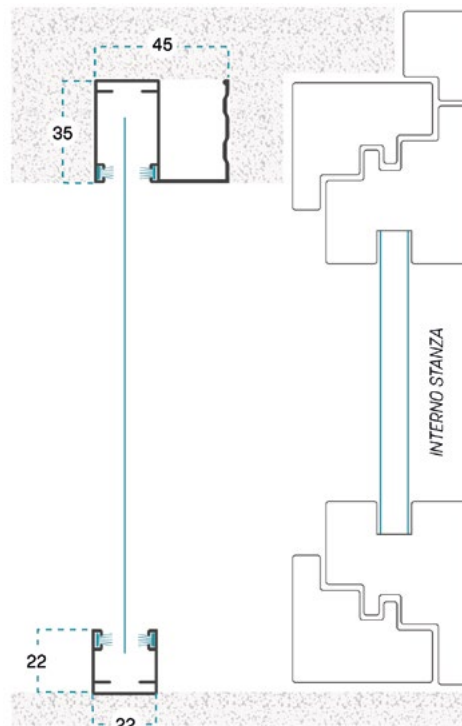
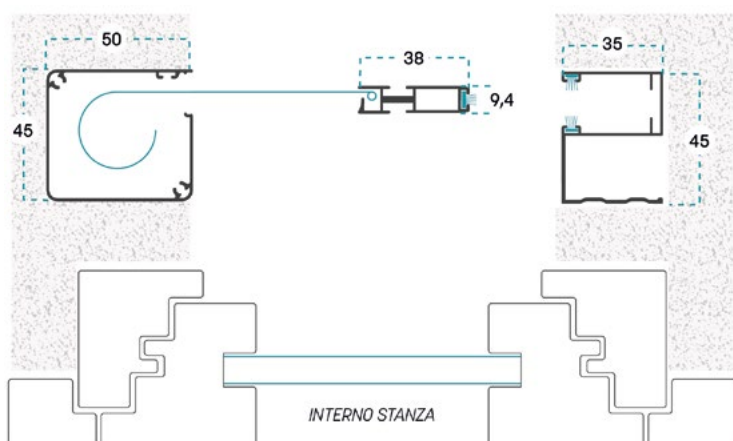

Le dimensioni devono essere trasmesse in mm, indicando base (L) per altezza (H) e tipologia di misura fornita.

**MISURA FINITA:** la zanzariera avrà le misure fornite

**MISURA LUCE:** rispetto alle misure fornite, la zanzariera avrà le seguenti dimensioni:

**MISURA LUCE VANI NON PREDISPOSTI**

Lapus A: **L+87 mm / H + 35 mm**

**MISURA LUCE VANI PREDISPOSTI CON UN KIT A CATALOGO**

Lapus A per kit Duo: **L+69 / H misura luce**

Lapus A per kit 51 (3 lati): **L+69 / H + 35 mm**

Lapus A per kit Ghost: **L+69 / H + 35 mm**

**IN ALTRI CASI FORNIRE LA MISURA FINITA**

Se si desidera installare la zanzariera in un vano già predisposto, specificarlo in fase di ordine indicando il kit da incasso installato. Se non specificato, le misure fornite verranno considerate come misure FINITE.

**Sistema di apertura di serie:** A con cassonetto a sinistra

**A:** da SX a DX (vista interna) | **B:** da DX a SX (vista interna)



DIMENSIONI CONSIGLIATE (mm)	L/min	H/min	L/max	H/max
<b>Lapus</b>	400	500	1600	2600
<b>Lapus Double</b>	800	400	3200	2600
<b>Lapus Ultranet</b>	400	500	1400	2400
<b>Lapus Night Oscurante</b>	400	500	1400	2400
<b>Lapus Night Filtrante</b>	400	500	1200	2400

Per le versioni a doppia anta assicurarsi che ciascuna anta rispetti le dimensioni consigliate per l'anta singola. Eventuale **apertura decentrata** deve essere comunicata in fase di ordine.

! Per realizzazioni con tessuti e reti particolari, se non indicate, consultare l'azienda. Le dimensioni minime non possono sempre essere abbinate a quelle massime. La garanzia decade se vengono richieste realizzazioni diverse da quelle consigliate. I colori riprodotti potrebbero essere suscettibili di variazioni dovute a lotti di produzione e fedeltà tipografica. Gli schemi tecnici sono indicativi, nell'indicazione delle misure vengono presi in considerazione i soli profili in alluminio. L'azienda si riserva il diritto di apportare modifiche senza obbligo di preavviso.



## LAPUS FULL DUO



Zanzariera Lapus completa di kit da incasso Duo

### VARIANTI

- SISTEMA SLOW
- SPAZZOLINO ANTIVENTO
- KIT ALZAGUIDA

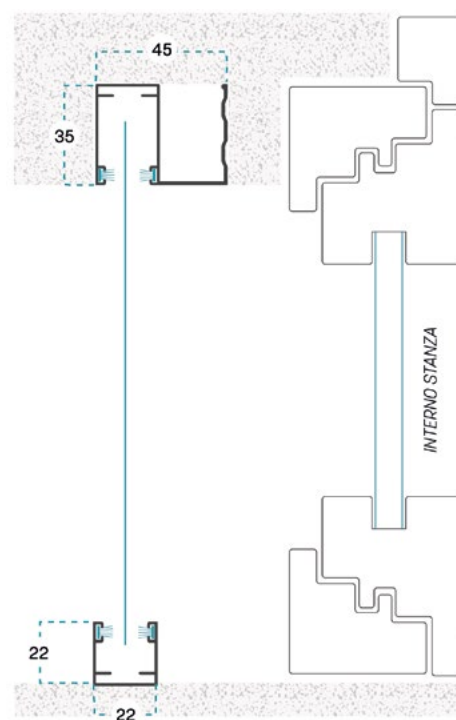
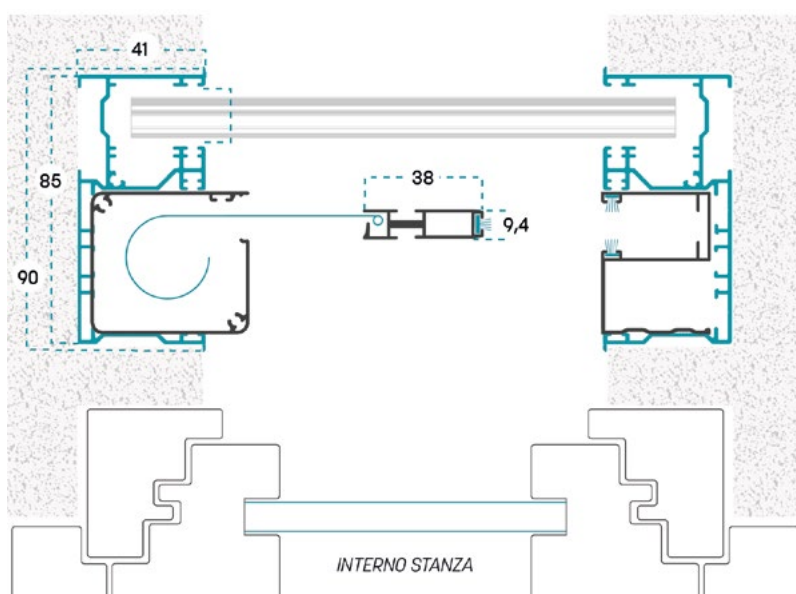



## LAPUS FULL 51



Zanzariera Lapus completa di kit da incasso 51



### VARIANTI

SISTEMA SLOW  
SPAZZOLINO ANTIVENTO  
KIT ALZAGUIDA

### OPTIONAL

LAPUS FULL 51 - 2 LATI  
LAPUS FULL 51 - 3 LATI

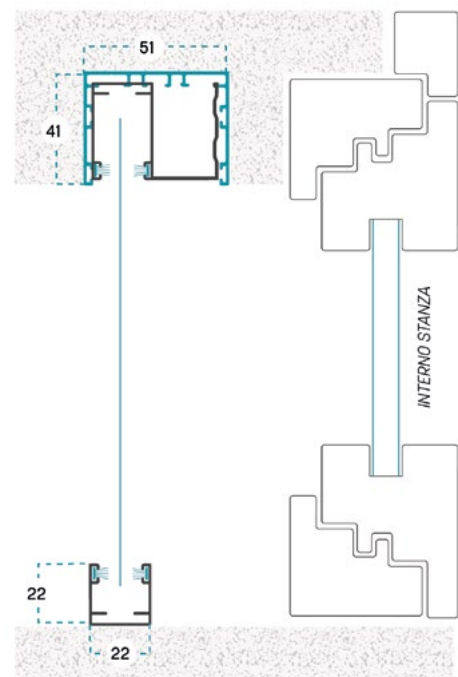
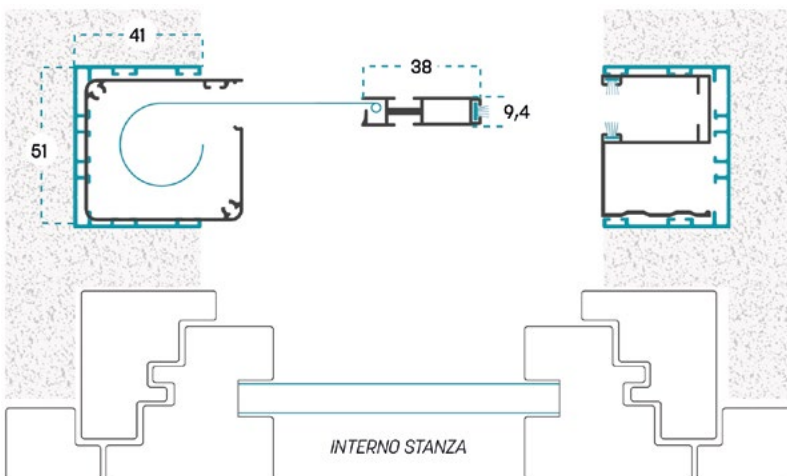



## LAPUS FULL GHOST



Zanzariera Lapus completa di kit da incasso Ghost

### OPTIONAL

SISTEMA SLOW

SPAZZOLINO ANTIVENTO

KIT ALZAGUIDA

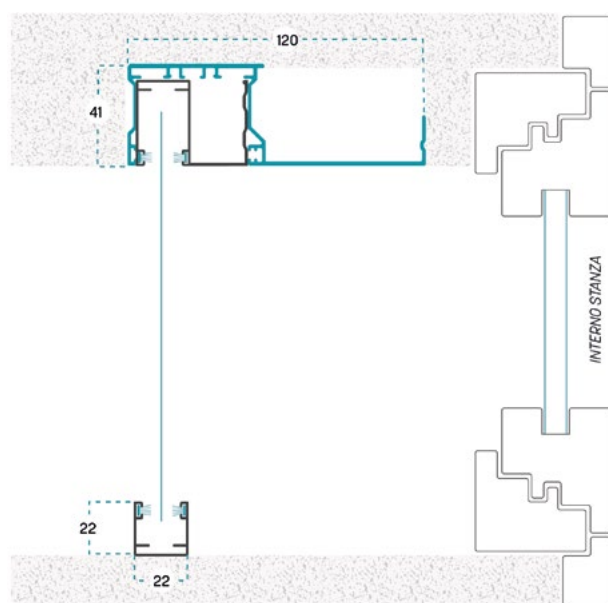
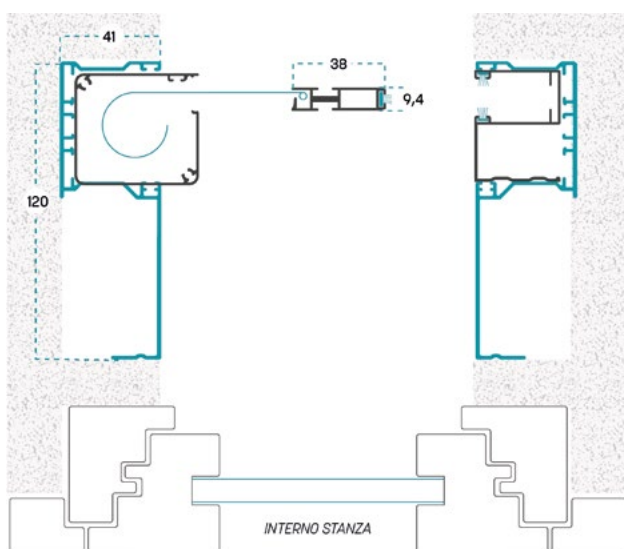

## OPTIONAL E DETTAGLI



### SLOW

Sistema di rallentamento del riavvolgimento del telo per un'apertura sicura e senza bruschi scatti.  
Misura minima cassonetto 600 mm



### KIT ALZAGUIDA

Accessorio per sollevare la guida inferiore in caso di vani con frequente passaggio. Facilita anche le operazioni di pulizia.



### SPAZZOLINO ANTIVENTO

Spazzolino inclinato a 45° per una tenuta della rete ancora più salda.

## GAMMA COLORI ALLUMINIO, ACCESSORI, RETI E TESSUTI

Colori non disponibili a magazzino **X**

### RAL

Bianco 9010	Grigio 7016 antracite <b>X</b>
Bianco 9010 opaco <b>X</b>	Verde 6005 opaco <b>X</b>
Avorio 1013	
Marrone 8017 opaco	
Grigio 7001 <b>X</b>	
Nero 9005 opaco <b>X</b>	

### RAL SPECIALI

Argento 9006 verniciato <b>X</b>
Bronzo verniciato
Bronzo scuro verniciato <b>X</b>
Testa di moro verniciato <b>X</b>

### PARTICOLARI

Bianco 9010 soft <b>X</b>
Grigio ferro metallizzato <b>X</b>
Grigio mix
Verde mix <b>X</b>
Marrone mix <b>X</b>
Marrone Ramato <b>X</b>

### LEGNO

Noce 360-70R <b>X</b>	Castagno 378-70R <b>X</b>
Noce 102-70R <b>X</b>	Douglas rigato <b>X</b>
Noce medio natural <b>X</b>	Renolit chiaro
Noce scuro natural <b>X</b>	Renolit scuro
Ciliegio ruvido <b>X</b>	Renolit bianco <b>X</b>
Ciliegio natural <b>X</b>	

**COLORI ALLUMINIO KIT DUO - 51** : Bianco 9010, Avorio 1013, Marrone 8017 opaco, Bronzo verniciato, Grigio mix, Renolit chiaro, Renolit scuro

## COLORI ACCESSORI

<b>NERO</b>
<b>BIANCO</b> (Di serie su: Bianco 9010, Bianco 9010 opaco, Bianco 9010 soft, Renolit bianco)

## RETI E TESSUTI

RETE IN FIBRA STANDARD	FREEVUE	ULTRANET	ANTIPOLLINE	SUNOX
BICOLORE	TESSUTO OSCURANTE	TESSUTO FILTRANTE		

## INFORMAZIONI TECNICHE

Le dimensioni devono essere trasmesse in mm, indicando base (L) per altezza (H) e tipologia di misura fornita.

**MISURA FINITA**: la zanzariera avrà le misure fornite

**MISURA LUCE**: rispetto alle misure fornite, la zanzariera avrà le seguenti dimensioni:

Lapus Full Duo: **L+82 / H misura luce**  
Lapus Full 51 (3 lati): **L+82 / H + 41 mm**  
Lapus Full Ghost: **L+82 / H + 41 mm**

### IN ALTRI CASI FORNIRE LA MISURA FINITA

Se si desidera installare la zanzariera in un vano già predisposto, specificarlo in fase di ordine indicando il kit da incasso installato.

Se non specificato, le misure fornite verranno considerate come misure FINITE.

DIMENSIONI CONSIGLIATE (mm)	L/min	H/min	L/max	H/max
<b>Lapus</b>	400	500	1600	2600
<b>Lapus Double</b>	800	400	3200	2600
<b>Lapus Ultranet</b>	400	500	1400	2400
<b>Lapus Night Oscurante</b>	400	500	1400	2400
<b>Lapus Night Filtrante</b>	400	500	1200	2400

Per le versioni a doppia anta assicurarsi che ciascuna anta rispetti le dimensioni consigliate per l'anta singola. Eventuale **apertura decentrata** deve essere comunicata in fase di ordine.

**Sistema di apertura di serie: A** con cassonetto a sinistra

**A** : da sinistra a destra (vista interna)

**B** : da DX a SX (vista interna)



# LINCE V

Zanzariera a molla ad avvolgimento verticale con bottoni a bordo rete, profili installabili a scomparsa e kit da incasso



## LINCE V- A

### CARATTERISTICHE DI SERIE

- Rete in fibra di vetro standard grigia
- Ancoraggio rete con coestruso
- Rete saldata e rivettata con bottoni antiventio
- Alette per fissaggio a scomparsa

**Azionamento**  
Aggancio/sgancio  
standard

**Installazione**  
Incasso

**Consigliata per**  
Finestra

### VARIANTI

*LINCE V- A PRESS UP*

*LINCE V- A FAST*

### OPTIONAL

*SISTEMA SLOW*





## LINCE V -A PRESS UP

Zanzariera Lince V con sistema di azionamento Press Up: rapido, saldo, intuitivo

Azionamento  
Press Up

Installazione  
Incasso

Consigliata per  
Finestra

### PRESS UP

Sistema di azionamento facilitato che avviene esercitando una leggera pressione verso il basso sulla barra maniglia

#### OPTIONAL

SISTEMA SLOW



## LINCE V- A FAST

Zanzariera Lince V con maniglia a pulsanti per una chiusura ancora più rapida e salda

Azionamento  
Cricchetto

Installazione  
Incasso

Consigliata per  
Finestre

### FAST

Azionamento con maniglietta a cricchetto, basta stringere la maniglietta esercitando pressione sui pulsanti per sbloccare la barra maniglia

#### OPTIONAL

SISTEMA SLOW

**GAMMA COLORI ALLUMINIO, ACCESSORI, RETI E TESSUTI**

Colori non disponibili a magazzino **X**

**RAL**



**RAL SPECIALI**



**PARTICOLARI**



**LEGNO**



**COLORI ALLUMINIO KIT DUO - 51**: Bianco 9010, Avorio 1013, Marrone 8017 opaco, Bronzo verniciato, Grigio mix, Renolit chiaro, Renolit scuro

**COLORI ACCESSORI**



**RETI E TESSUTI**



**INFORMAZIONI TECNICHE**

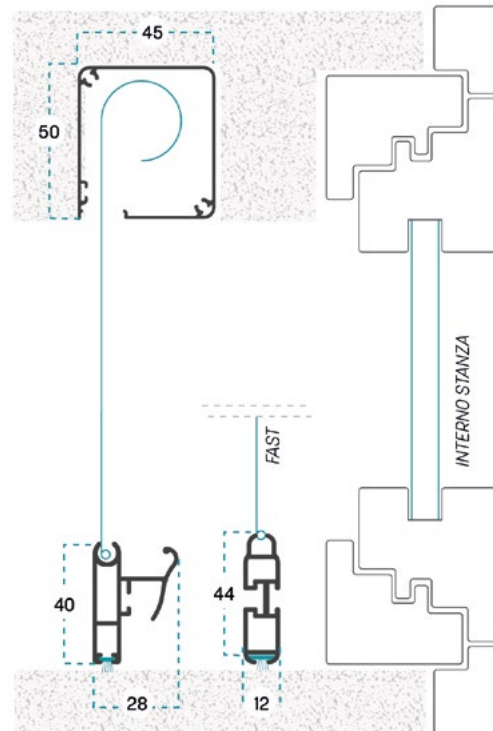
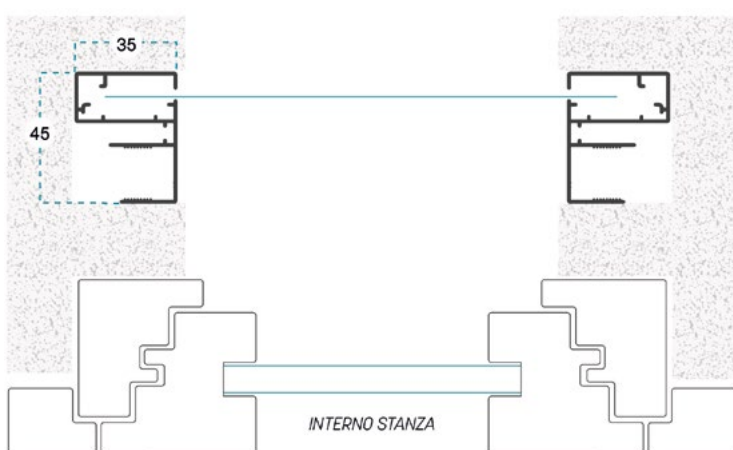

Le dimensioni devono essere trasmesse in mm, indicando base (L) per altezza (H) e tipologia di misura fornita.

**MISURA FINITA**: la zanzariera avrà le misure fornite

**MISURA LUCE**: rispetto alle misure fornite, la zanzariera avrà le seguenti dimensioni:

**MISURA LUCE VANI NON PREDISPOSTI**

Lince V A: **L+69 mm / H + 52 mm**

**MISURA LUCE VANI PREDISPOSTI CON UN KIT A CATALOGO**

Lince V A per kit Duo: **L+69 / H misura luce**

Lince V A per kit 51 (3 lati): **L+69 / H + 35 mm**

Lince V A per kit Ghost: **L+69 / H + 35 mm**

**IN ALTRI CASI FORNIRE LA MISURA FINITA**

Se si desidera installare la zanzariera in un vano già predisposto, specificarlo in fase di ordine indicando il kit da incasso installato.

Se non specificato, le misure fornite verranno considerate come misure FINITE.

DIMENSIONI CONSIGLIATE (mm)	L/min	H/min	L/max	H/max
<b>Lince V</b>	400	500	1400	2400
<b>Lince V Freevue</b>	400	500	1600	2600
<b>Lince V Ultranet</b>	400	500	1400	1800
<b>Lince V Night Oscurante</b>	400	500	1400	1800
<b>Lince V Night Filtrante</b>	400	500	1400	1500

Per realizzazioni con tessuti e reti particolari, se non indicate, consultare l'azienda. Le dimensioni minime non possono sempre essere abbinate a quelle massime. La garanzia decade se vengono richieste realizzazioni diverse da quelle consigliate. I colori riprodotti potrebbero essere suscettibili di variazioni dovute a lotti di produzione e fedeltà tipografica. Gli schemi tecnici sono indicativi, nell'indicazione delle misure vengono presi in considerazione i soli profili in alluminio. L'azienda si riserva il diritto di apportare modifiche senza obbligo di preavviso.



## LINCE V FULL DUO

Zanzariera Lince V completa di kit da incasso Duo



### VARIANTI

LINCE V PRESS UP FULL DUO

LINCE V FAST FULL DUO

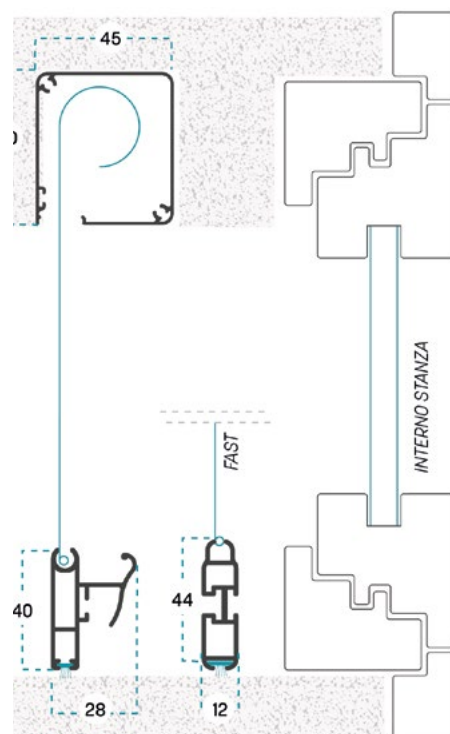
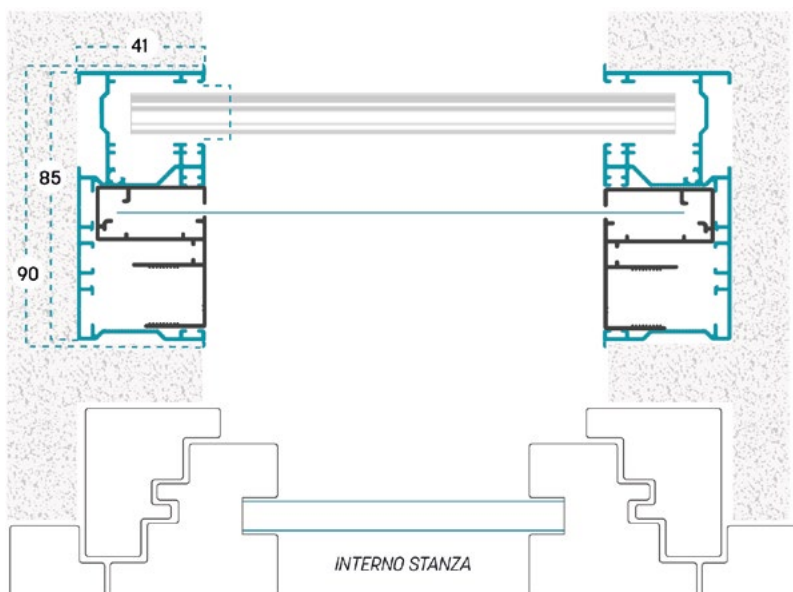



## LINCE V FULL 51

Zanzariera Lince V completa di kit da incasso 51



### VARIANTI

LINCE V PRESS UP FULL51 - 2 O 3 LATI

LINCE V FAST FULL 51 - 2 O 3 LATI

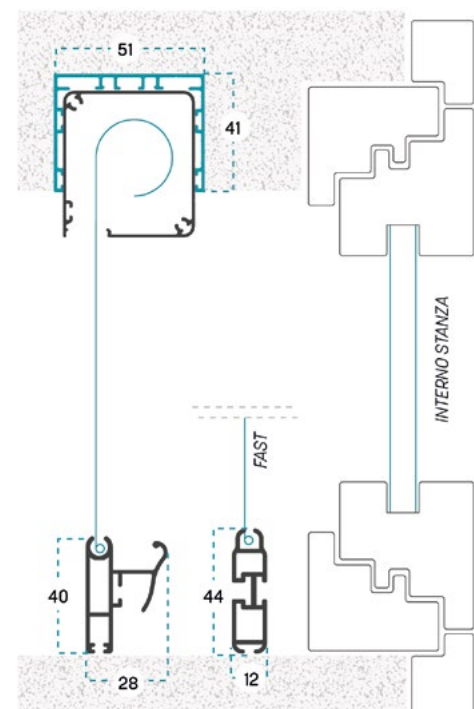
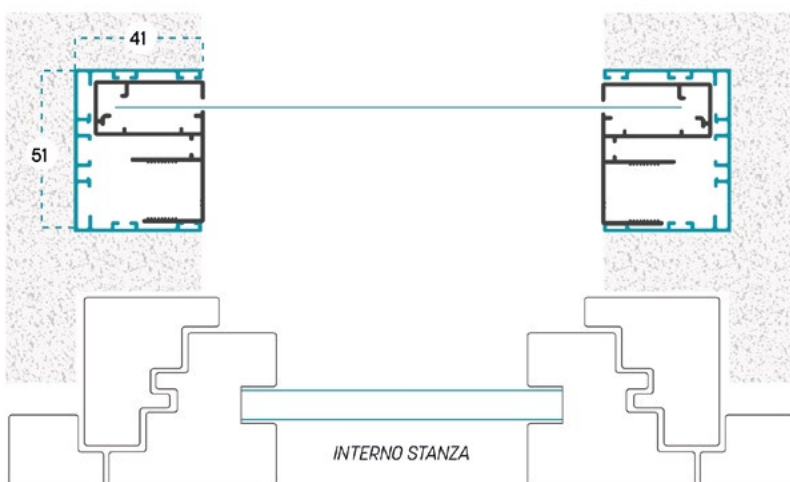



## LINCE V FULL GHOST

Zanzariera Lince V completa di kit da incasso Ghost



### VARIANTI

LINCE V PRESS UP FULL GHOST

LINCE V FAST FULL GHOST

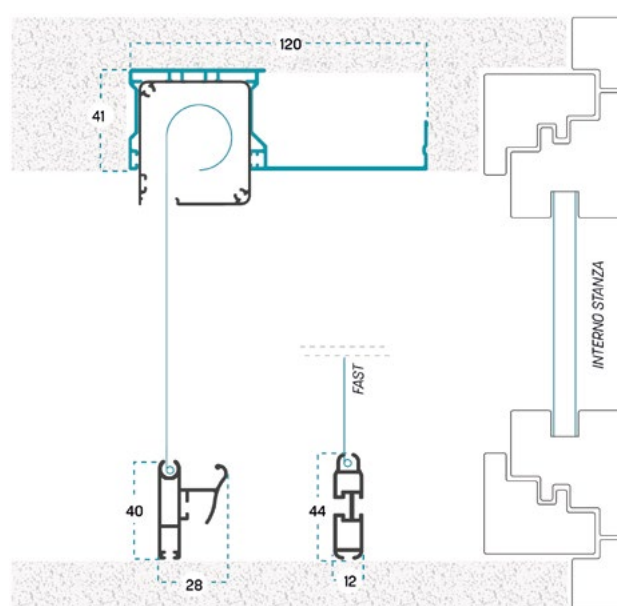
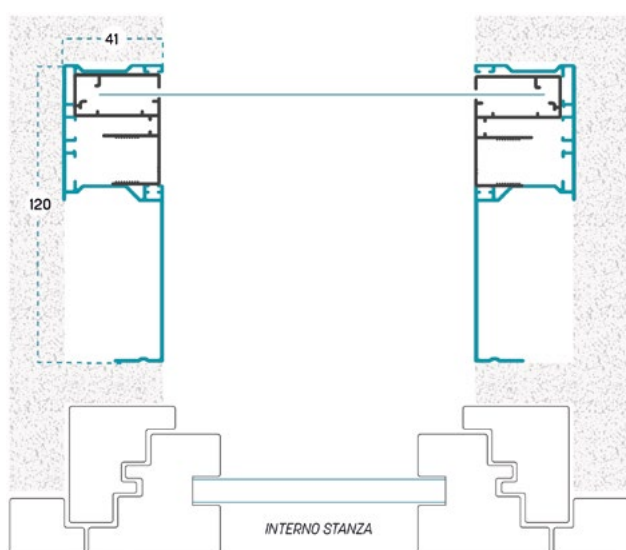



**GAMMA COLORI ALLUMINIO, ACCESSORI, RETI E TESSUTI**

Colori non disponibili a magazzino **X**

**RAL**

	Bianco 9010		Grigio 7016 antracite
	Bianco 9010 opaco		Verde 6005 opaco
	Avorio 1013		
	Marrone 8017 opaco		
	Grigio 7001		
	Nero 9005 opaco		

**RAL SPECIALI**

	Argento 9006 verniciato
	Bronzo verniciato
	Bronzo scuro verniciato
	Testa di moro verniciato

**PARTICOLARI**

	Bianco 9010 soft
	Grigio ferro metallizzato
	Grigio mix
	Verde mix
	Marrone mix
	Marrone Ramato

**LEGNO**

	Noce 360-70R		Castagno 378-70R
	Noce 102-70R		Douglas rigato
	Noce medio natural		Renolit chiaro
	Noce scuro natural		Renolit scuro
	Ciliegio ruvido		Renolit bianco
	Ciliegio natural		

**COLORI ALLUMINIO KIT DUO - 51**: Bianco 9010, Avorio 1013, Marrone 8017 opaco, Bronzo verniciato, Grigio mix, Renolit chiaro, Renolit scuro

**COLORI ACCESSORI**

**NERO**

**BIANCO** (Di serie su: Bianco 9010, Bianco 9010 opaco, Bianco 9010 soft, Renolit bianco)

**RETI E TESSUTI**

RETE IN FIBRA STANDARD	FREEVUE	ULTRANET	ANTIPOLLINE	SUNOX
BICOLORE	TESSUTO OSCURANTE	TESSUTO FILTRANTE		

**INFORMAZIONI TECNICHE**

Le dimensioni devono essere trasmesse in mm, indicando base (L) per altezza (H) e tipologia di misura fornita.

**MISURA FINITA:** la zanzariera avrà le misure fornite  
**MISURA LUCE:** rispetto alle misure fornite, la zanzariera avrà le seguenti dimensioni:

Lince V Full Duo: **L+82 / H misura luce**  
 Lince V Full 51 (3 lati): **L+82 / H + 41 mm**  
 Lince V Full Ghost: **L+82 / H + 41 mm**

**IN ALTRI CASI FORNIRE LA MISURA FINITA**

Se si desidera installare la zanzariera in un vano già predisposto, specificarlo in fase di ordine indicando il kit da incasso installato. Se non specificato, le misure fornite verranno considerate come misure FINITE.

**DIMENSIONI CONSIGLIATE (mm)**

	L/min	H/min	L/max	H/max
<b>Lince V</b>	400	500	1400	2400
<b>Lince V Freevue</b>	400	500	1600	2600
<b>Lince V Ultranet</b>	400	500	1400	1800
<b>Lince V Night Oscurante</b>	400	500	1400	1800
<b>Lince V Night Filtrante</b>	400	500	1400	1500

Per realizzazioni con tessuti e reti particolari, se non indicate, consultare l'azienda. Le dimensioni minime non possono sempre essere abbinate a quelle massime. La garanzia decade se vengono richieste realizzazioni diverse da quelle consigliate. I colori riprodotti potrebbero essere suscettibili di variazioni dovute a lotti di produzione e fedeltà tipografica. Gli schemi tecnici sono indicativi, nell'indicazione delle misure vengono presi in considerazione i soli profili in alluminio. L'azienda si riserva il diritto di apportare modifiche senza obbligo di preavviso.

# LINCE C

Zanzariera a catena ad avvolgimento verticale con bottoni a bordo rete, profili installabili a scomparsa e kit da incasso



## LINCE C- A



### CARATTERISTICHE DI SERIE

- Rete in fibra di vetro standard grigia
- Ancoraggio rete con coestruso
- Rete saldata e rivettata con bottoni antivento
- Alette per fissaggio a scomparsa

**Azionamento**  
Catena

**Installazione**  
Incasso

**Consigliata per**  
Finestra

**NOVITÀ**





**GAMMA COLORI ALLUMINIO, ACCESSORI, RETI E TESSUTI**

Colori non disponibili a magazzino **X**

**RAL**

	Bianco 9010		Grigio 7016 antracite
	Bianco 9010 opaco		Verde 6005 opaco
	Avorio 1013		
	Marrone 8017 opaco		
	Grigio 7001		
	Nero 9005 opaco		

**RAL SPECIALI**

	Argento 9006 verniciato
	Bronzo verniciato
	Bronzo scuro verniciato
	Testa di moro verniciato

**PARTICOLARI**

	Bianco 9010 soft
	Grigio ferro metallizzato
	Grigio mix
	Verde mix
	Marrone mix
	Marrone Ramato

**LEGNO**

	Noce 360-70R		Castagno 378-70R
	Noce 102-70R		Douglas rigato
	Noce medio natural		Renolit chiaro
	Noce scuro natural		Renolit scuro
	Ciliegio ruvido		Renolit bianco
	Ciliegio natural		

**COLORI ALLUMINIO KIT DUO - 51** : Bianco 9010, Avorio 1013, Marrone 8017 opaco, Bronzo verniciato, Grigio mix, Renolit chiaro, Renolit scuro

**COLORI ACCESSORI**

**NERO**

**BIANCO** (Di serie su: Bianco 9010, Bianco 9010 opaco, Bianco 9010 soft, Renolit bianco)

**RETI E TESSUTI**

RETE IN FIBRA STANDARD	FREEVUE	ULTRANET	ANTIPOLLINE	SUNOX
BICOLORE	TESSUTO OSCURANTE	TESSUTO FILTRANTE		



**INFORMAZIONI TECNICHE**

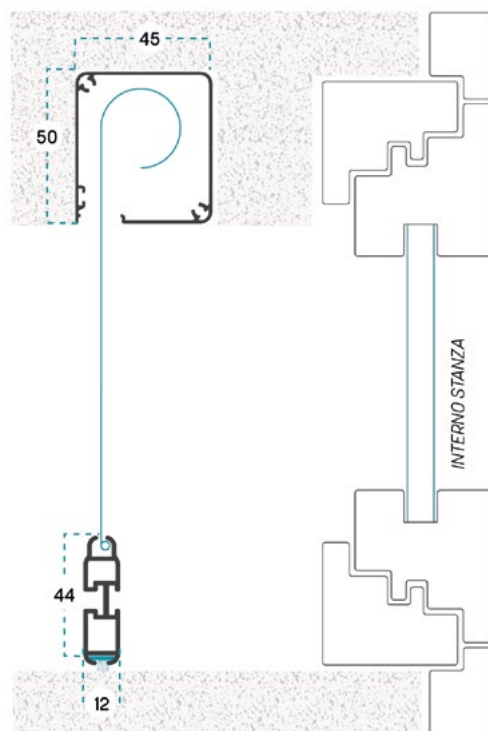
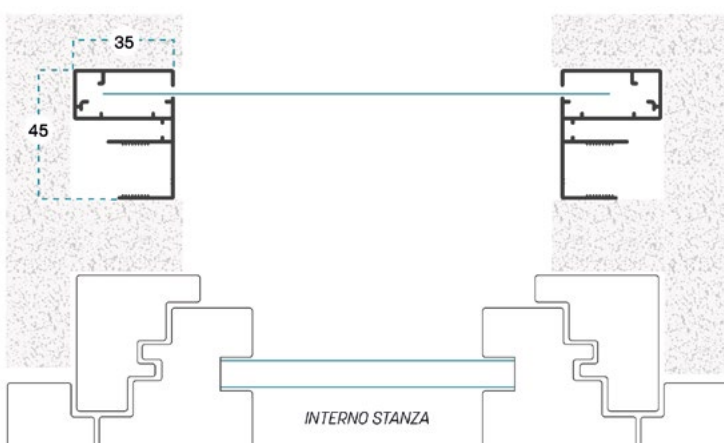

Le dimensioni devono essere trasmesse in mm, indicando base (L) per altezza (H) e tipologia di misura fornita.

**MISURA FINITA:** la zanzariera avrà le misure fornite

**MISURA LUCE:** rispetto alle misure fornite, la zanzariera avrà le seguenti dimensioni:

**MISURA LUCE VANI NON PREDISPOSTI**

Lince C A: **L+69 mm / H + 52 mm**

**MISURA LUCE VANI PREDISPOSTI CON UN KIT A CATALOGO**

Lince C A per kit Duo: **L+69 / H misura luce**

Lince C A per kit 51 (3 lati): **L+69 / H + 35 mm**

Lince C A per kit Ghost: **L+69 / H + 35 mm**

**IN ALTRI CASI FORNIRE LA MISURA FINITA**

Se si desidera installare la zanzariera in un vano già predisposto, specificarlo in fase di ordine indicando il kit da incasso installato.

Se non specificato, le misure fornite verranno considerate come misure FINITE.

DIMENSIONI CONSIGLIATE (mm)	L/min	H/min	L/ max	H/ max
<b>Lince C</b>	400	500	1600	2400
<b>Lince C Freevue</b>	400	500	1600	2600
<b>Lince C Ultranet</b>	400	500	1400	1800
<b>Lince C Night Oscurante</b>	400	500	1400	1800
<b>Lince C Night Filtrante</b>	400	500	1400	1500

>>> La zanzariera verrà realizzata di serie con il comando a catena sul lato destro (vista interna).



## LINCE C FULL DUO

Zanzariera Lince C completa di kit da incasso Duo

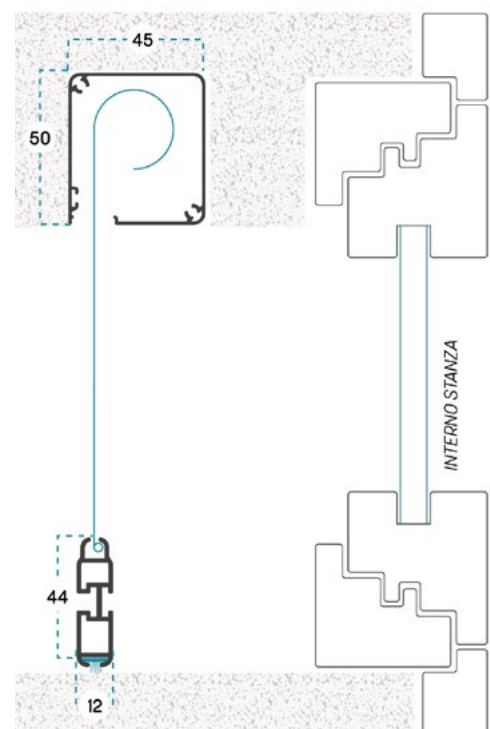
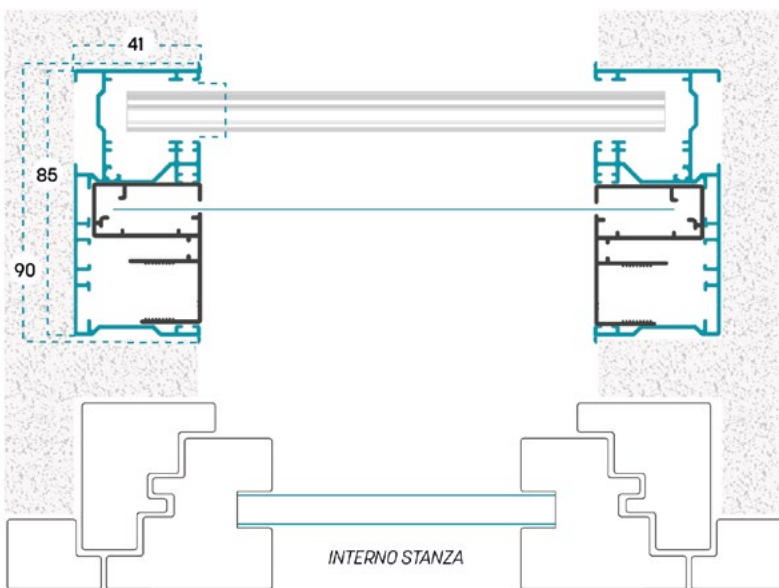



## LINCE C FULL 51

Zanzariera Lince V completa di kit da incasso 51

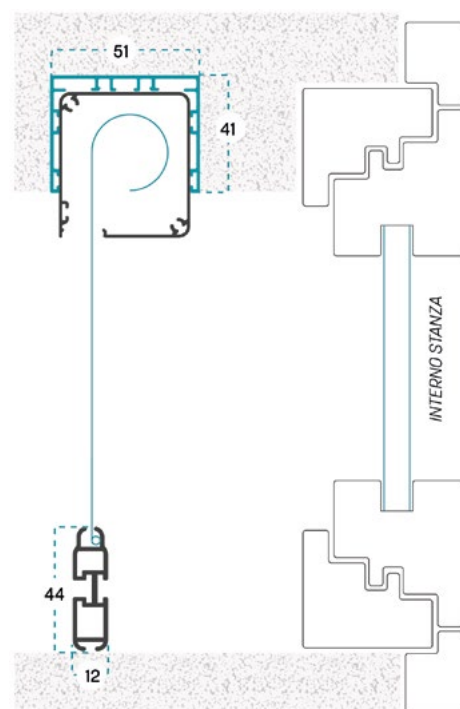
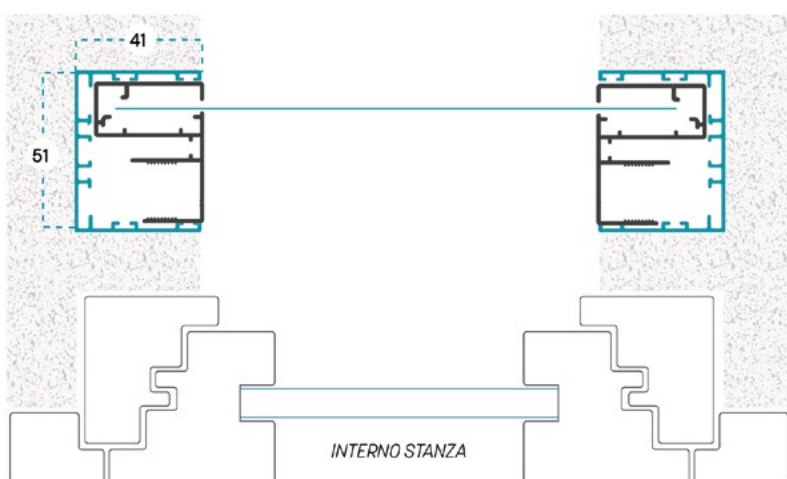



## LINCE C FULL GHOST

Zanzariera Lince V completa di kit da incasso Ghost

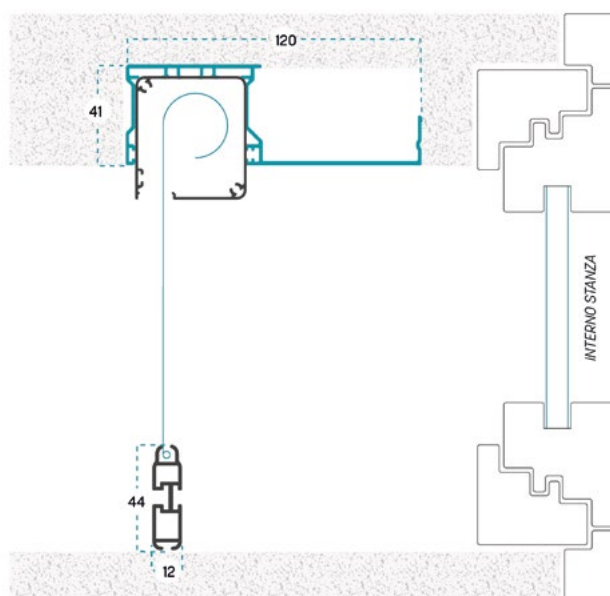
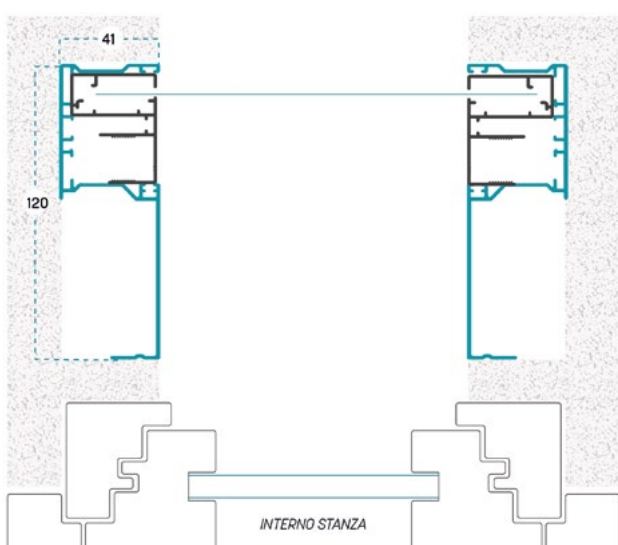



GAMMA COLORI ALLUMINIO, ACCESSORI, RETI E TESSUTI

Colori non disponibili a magazzino



RAL

	Bianco 9010		Grigio 7016 antracite
	Bianco 9010 opaco		Verde 6005 opaco
	Avorio 1013		
	Marrone 8017 opaco		
	Grigio 7001		
	Nero 9005 opaco		

RAL SPECIALI

	Argento 9006 verniciato
	Bronzo verniciato
	Bronzo scuro verniciato
	Testa di moro verniciato

PARTICOLARI

	Bianco 9010 soft
	Grigio ferro metallizzato
	Grigio mix
	Verde mix
	Marrone mix
	Marrone Ramato

LEGNO

	Noce 360-70R		Castagno 378-70R
	Noce 102-70R		Douglas rigato
	Noce medio natural		Renolit chiaro
	Noce scuro natural		Renolit scuro
	Ciliegio ruvido		Renolit bianco
	Ciliegio natural		

COLORI ALLUMINIO KIT DUO - 51: Bianco 9010, Avorio 1013, Marrone 8017 opaco, Bronzo verniciato, Grigio mix, Renolit chiaro, Renolit scuro

COLORI ACCESSORI

	NERO
<b>BIANCO</b> (Di serie su: Bianco 9010, Bianco 9010 opaco, Bianco 9010 soft, Renolit bianco)	

RETI E TESSUTI

RETE IN FIBRA STANDARD	FREEVUE	ULTRANET	ANTIPOLLINE	SUNOX
BICOLORE	TESSUTO OSCURANTE	TESSUTO FILTRANTE		



INFORMAZIONI TECNICHE

DIMENSIONI CONSIGLIATE (mm)	L/min	H/min	L/ max	H/ max
<b>Lince C</b>	400	500	1600	2400
<b>Lince C Freevue</b>	400	500	1600	2600
<b>Lince C Ultranet</b>	400	500	1400	1800
<b>Lince C Night Oscurante</b>	400	500	1400	1800
<b>Lince C Night Filtrante</b>	400	500	1400	1500

Le dimensioni devono essere trasmesse in mm, indicando base (L) per altezza (H) e tipologia di misura fornita.

**MISURA FINITA:** la zanzariera avrà le misure fornite

**MISURA LUCE:** rispetto alle misure fornite, la zanzariera avrà le seguenti dimensioni:

Lince C Full Duo: **L+82 / H misura luce**

Lince C Full 51 (3 lati): **L+82 / H + 41 mm**

Lince C Full Ghost: **L+82 / H + 41 mm**

**IN ALTRI CASI FORNIRE LA MISURA FINITA**

Se si desidera installare la zanzariera in un vano già predisposto, specificarlo in fase di ordine indicando il kit da incasso installato. Se non specificato, le misure fornite verranno considerate come misure FINITE.

# LINCE L

Zanzariera a molla ad avvolgimento laterale con bottoni a bordo rete, profili installabili a scomparsa e kit da incasso





## LINCE L A



### CARATTERISTICHE DI SERIE

- Rete in fibra di vetro standard grigia
- Ancoraggio rete con coestruso
- Rete saldata e rivettata con bottoni antivento
- Alette per fissaggio a scomparsa

**Azionamento**  
Aggancio/sgancio  
standard

**Installazione**  
Incasso

**Consigliata per**  
Porta-finestra

### OPTIONAL

*SISTEMA SLOW*  
*MANIGLIETTA ESTERNA IN PLASTICA*





**GAMMA COLORI ALLUMINIO, ACCESSORI, RETI E TESSUTI**

Colori non disponibili a magazzino **X**

**RAL**

	Bianco 9010		Grigio 7016 antracite
	Bianco 9010 opaco		Verde 6005 opaco
	Avorio 1013		
	Marrone 8017 opaco		
	Grigio 7001		
	Nero 9005 opaco		

**RAL SPECIALI**

	Argento 9006 verniciato
	Bronzo verniciato
	Bronzo scuro verniciato
	Testa di moro verniciato

**PARTICOLARI**

	Bianco 9010 soft
	Grigio ferro metallizzato
	Grigio mix
	Verde mix
	Marrone mix
	Marrone Ramato

**LEGNO**

	Noce 360-70R		Castagno 378-70R
	Noce 102-70R		Douglas rigato
	Noce medio natural		Renolit chiaro
	Noce scuro natural		Renolit scuro
	Ciliegio ruvido		Renolit bianco
	Ciliegio natural		

**COLORI ALLUMINIO KIT DUO - 51** : Bianco 9010, Avorio 1013, Marrone 8017 opaco, Bronzo verniciato, Grigio mix, Renolit chiaro, Renolit scuro

**COLORI ACCESSORI**

**NERO**

**BIANCO** (Di serie su: Bianco 9010, Bianco 9010 opaco, Bianco 9010 soft, Renolit bianco)

**RETI E TESSUTI**

RETE IN FIBRA STANDARD	FREEVUE	ULTRANET	ANTIPOLLINE	SUNOX
BICOLORE	TESSUTO OSCURANTE	TESSUTO FILTRANTE		



**INFORMAZIONI TECNICHE**

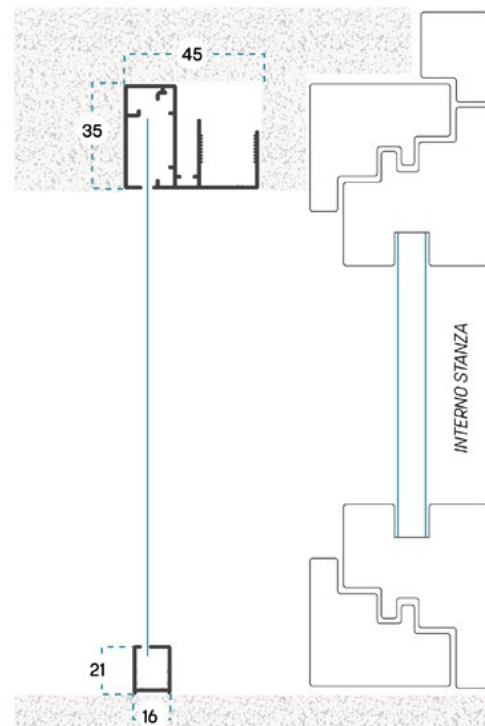
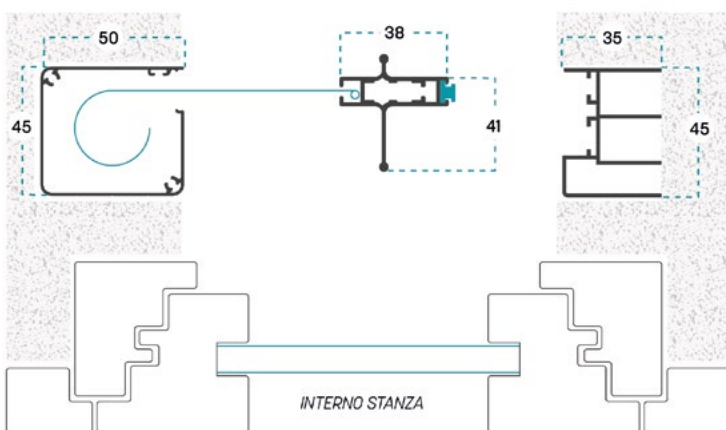

Le dimensioni devono essere trasmesse in mm, indicando base (L) per altezza (H) e tipologia di misura fornita.

**MISURA FINITA:** la zanzariera avrà le misure fornite

**MISURA LUCE:** rispetto alle misure fornite, la zanzariera avrà le seguenti dimensioni:

**MISURA LUCE VANI NON PREDISPOSTI**

Lince L - A: **L+87 mm / H + 35 mm**

**MISURA LUCE VANI PREDISPOSTI CON UN KIT A CATALOGO**

Lince L - A per kit Duo: **L+69 / H misura luce**

Lince L - A per kit 51 (3 lati): **L+69 / H + 35 mm**

Lince L - A per kit Ghost: **L+69 / H + 35 mm**

**IN ALTRI CASI FORNIRE LA MISURA FINITA**

Se si desidera installare la zanzariera in un vano già predisposto, specificarlo in fase di ordine indicando il kit da incasso installato. Se non specificato, le misure fornite verranno considerate come misure FINITE.

**Sistema di apertura di serie:** A con cassonetto a sinistra

**A:** da SX a DX (vista interna) | **B:** da DX a SX (vista interna)



DIMENSIONI CONSIGLIATE (mm)	L/min	H/min	L/max	H/max
<b>Lince L</b>	400	500	1500	2500
<b>Lince L Double</b>	800	500	3000	2500
<b>Lince L Freevue</b>	400	500	1800	2500
<b>Lince L Antipolline</b>	400	500	1400	2500
<b>Lince L Ultranet</b>	400	500	1200	2400
<b>Lince L Night Oscurante</b>	400	500	1200	2400
<b>Lince L Night Filtrante</b>	400	500	1200	2400

Per le versioni a doppia anta assicurarsi che ciascuna anta rispetti le dimensioni consigliate per l'anta singola. Eventuale **apertura decentrata** deve essere comunicata in fase di ordine.

Per realizzazioni con tessuti e reti particolari, se non indicate, consultare l'azienda. Le dimensioni minime non possono sempre essere abbinate a quelle massime. La garanzia decade se vengono richieste realizzazioni diverse da quelle consigliate. I colori riprodotti potrebbero essere suscettibili di variazioni dovute a lotti di produzione e fedeltà tipografica. Gli schemi tecnici sono indicativi, nell'indicazione delle misure vengono presi in considerazione i soli profili in alluminio. L'azienda si riserva il diritto di apportare modifiche senza obbligo di preavviso.



# LINCE L FULL DUO



Zanzariera Lince L completa di kit da incasso Duo



## OPTIONAL

SISTEMA SLOW

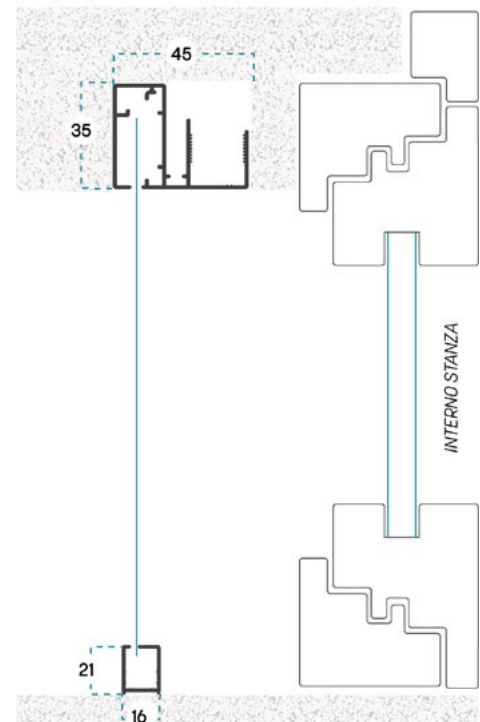
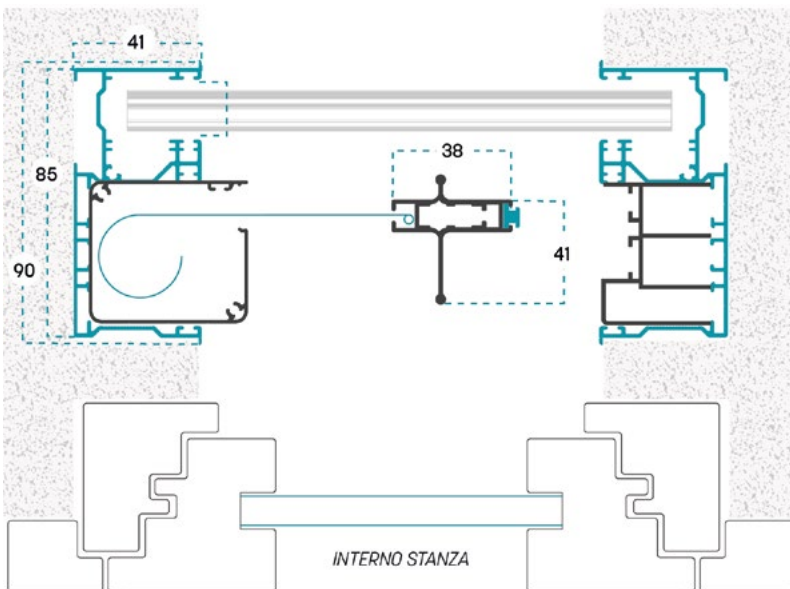



## LINCE L FULL 51



Zanzariera Lince L completa di kit da incasso 51



### VARIANTI

LINCE L FULL 51 - 2 LATI

LINCE L FULL 51 - 3 LATI

### OPTIONAL

SISTEMA SLOW

MANIGLIETTA ESTERNA IN PLASTICA

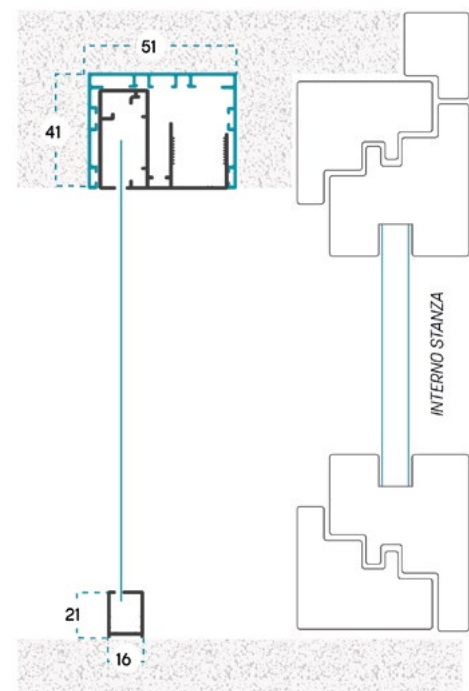
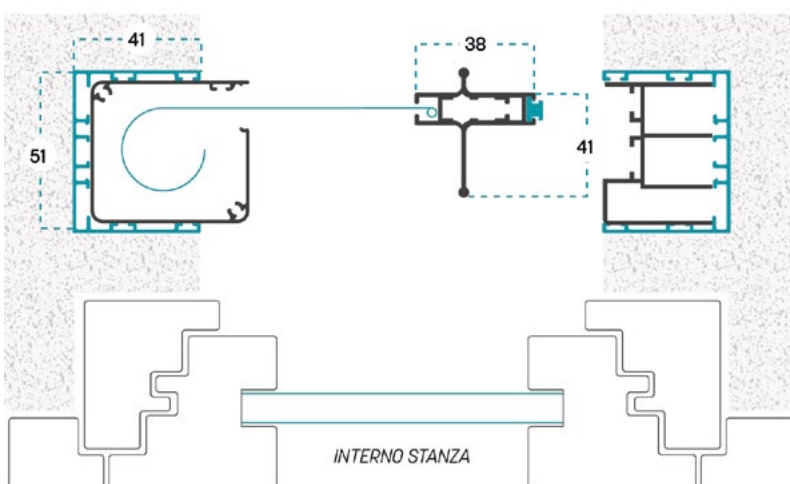



## LINCE L FULL GHOST



Zanzariera Lince L completa di kit da incasso Ghost



### OPTIONAL

SISTEMA SLOW

MANIGLIETTA ESTERNA IN PLASTICA

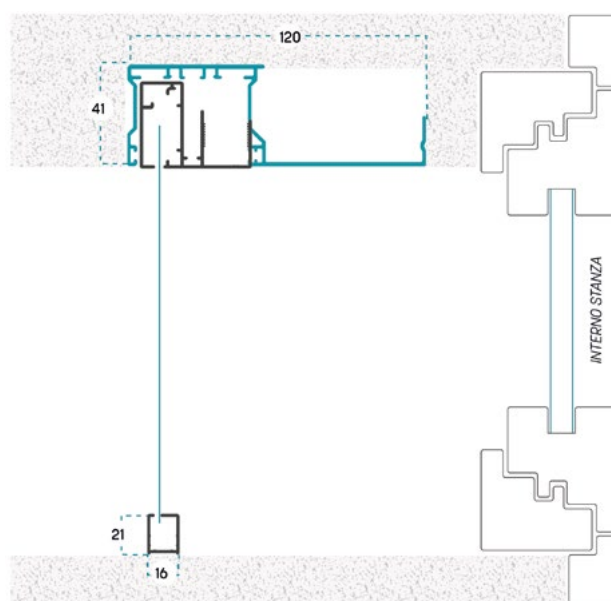
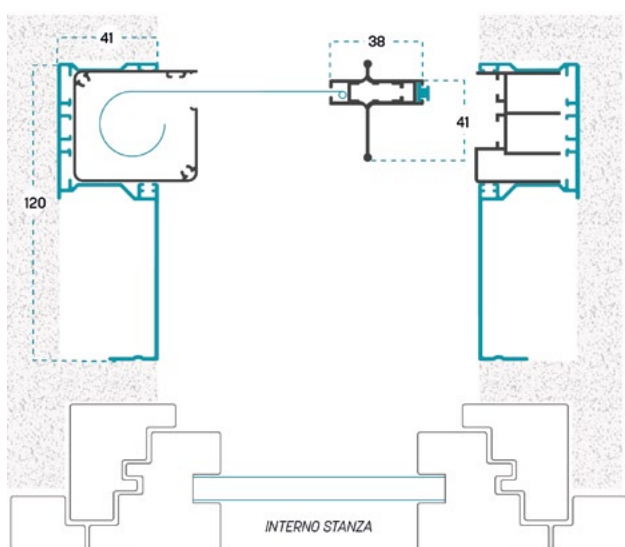

## GAMMA COLORI ALLUMINIO, ACCESSORI, RETI E TESSUTI

Colori non disponibili a magazzino **X**

### RAL

	Bianco 9010		Grigio 7016 antracite
	Bianco 9010 opaco		Verde 6005 opaco
	Avorio 1013		
	Marrone 8017 opaco		
	Grigio 7001		
	Nero 9005 opaco		

### RAL SPECIALI

	Argento 9006 verniciato
	Bronzo verniciato
	Bronzo scuro verniciato
	Testa di moro verniciato

### PARTICOLARI

	Bianco 9010 soft
	Grigio ferro metallizzato
	Grigio mix
	Verde mix
	Marrone mix
	Marrone Ramato

### LEGNO

	Noce 360-70R		Castagno 378-70R
	Noce 102-70R		Douglas rigato
	Noce medio natural		Renolit chiaro
	Noce scuro natural		Renolit scuro
	Ciliegio ruvido		Renolit bianco
	Ciliegio natural		

**COLORI ALLUMINIO KIT DUO - 51** : Bianco 9010, Avorio 1013, Marrone 8017 opaco, Bronzo verniciato, Grigio mix, Renolit chiaro, Renolit scuro

### COLORI ACCESSORI

	NERO
<b>BIANCO</b> (Di serie su: Bianco 9010, Bianco 9010 opaco, Bianco 9010 soft, Renolit bianco)	

### RETI E TESSUTI

	RETE IN FIBRA STANDARD		FREEVUE		ULTRANET		ANTIPOLLINE		SUNOX
	BICOLORE		TESSUTO OSCURANTE		TESSUTO FILTRANTE				

## INFORMAZIONI TECNICHE

Le dimensioni devono essere trasmesse in mm, indicando base (L) per altezza (H) e tipologia di misura fornita.

**MISURA FINITA:** la zanzariera avrà le misure fornite

**MISURA LUCE:** rispetto alle misure fornite, la zanzariera avrà le seguenti dimensioni:

Lince L Full Duo: **L+82 / H misura luce**  
 Lince L Full 51 (3 lati): **L+82 / H + 41 mm**  
 Lince L Full Ghost: **L+82 / H + 41 mm**

#### IN ALTRI CASI FORNIRE LA MISURA FINITA

Se si desidera installare la zanzariera in un vano già predisposto, specificarlo in fase di ordine indicando il kit da incasso installato.

Se non specificato, le misure fornite verranno considerate come misure FINITE.

DIMENSIONI CONSIGLIATE (mm)	L/min	H/min	L/max	H/max
<b>Lince L</b>	400	500	1500	2500
<b>Lince L Double</b>	800	500	3000	2500
<b>Lince L Freevue</b>	400	500	1800	2500
<b>Lince L Antipolline</b>	400	500	1400	2500
<b>Lince L Ultranet</b>	400	500	1200	2400
<b>Lince L Night Oscurante</b>	400	500	1200	2400
<b>Lince L Night Filtrante</b>	400	500	1200	2400

Per le versioni a doppia anta, se non indicato, assicurarsi che ciascuna anta rispetti le dimensioni consigliate per l'anta singola. Eventuale **apertura decentrata** deve essere comunicata in fase di ordine.

**Sistema di apertura di serie: A** con cassonetto a sinistra

**A** : da sinistra a destra (vista interna)

**B** : da DX a SX (vista interna)



Per realizzazioni con tessuti e reti particolari, se non indicate, consultare l'azienda. Le dimensioni minime non possono sempre essere abbinate a quelle massime. La garanzia decade se vengono richieste realizzazioni diverse da quelle consigliate. I colori riprodotti potrebbero essere suscettibili di variazioni dovute a lotti di produzione e fedeltà tipografica. Gli schemi tecnici sono indicativi, nell'indicazione delle misure vengono presi in considerazione i soli profili in alluminio. L'azienda si riserva il diritto di apportare modifiche senza obbligo di preavviso.

# PIUMA<sup>®</sup> V INCASSO

Zanzariera a molla ad avvolgimento verticale con sistema anti-raffica e profili installabili con kit da incasso





## PIUMA® V-A INCASSO

### CARATTERISTICHE DI SERIE

- Rete Freevue nera
- Guide laterali con compensatore telescopico
- Slow apertura sicura e decelerata
- Sistema anti-intrusione su tutto il perimetro
- Sistema anti-raffica **brevettato**

Azionamento  
Press Up

INSTALLAZIONE  
Incasso

Consigliata per  
Finestra



### OPTIONAL

*KIT ANTICIMICE*

**NOVITÀ**



**>>> SISTEMA ANTI-RAFFICA  
BREVETTATO**



## GAMMA COLORI ALLUMINIO, ACCESSORI, RETI E TESSUTI

Colori non disponibili a magazzino **X**

### RAL

	Bianco 9010		Grigio 7016 antracite
	Bianco 9010 opaco		Verde 6005 opaco
	Avorio 1013		
	Marrone 8017 opaco		
	Grigio 7001		
	Nero 9005 opaco		

### RAL SPECIALI

	Argento 9006 verniciato
	Bronzo verniciato
	Bronzo scuro verniciato
	Testa di moro verniciato

### PARTICOLARI

	Bianco 9010 soft
	Grigio ferro metallizzato
	Grigio mix
	Verde mix
	Marrone mix
	Marrone Ramato

### LEGNO

	Noce 360-70R		Castagno 378-70R
	Noce 102-70R		Douglas rigato
	Noce medio natural		Renolit chiaro
	Noce scuro natural		Renolit scuro
	Ciliegio ruvido		Renolit bianco
	Ciliegio natural		

**COLORI ALLUMINIO KIT DUO - 51:** Bianco 9010, Avorio 1013, Marrone 8017 opaco, Bronzo verniciato, Grigio mix, Renolit chiaro, Renolit scuro

### COLORI ACCESSORI

	NERO
<b>BIANCO</b> (Di serie su: Bianco 9010, Bianco 9010 opaco, Bianco 9010 soft, Renolit bianco)	

### RETI E TESSUTI

	FREEVUE
--	---------

## INFORMAZIONI TECNICHE

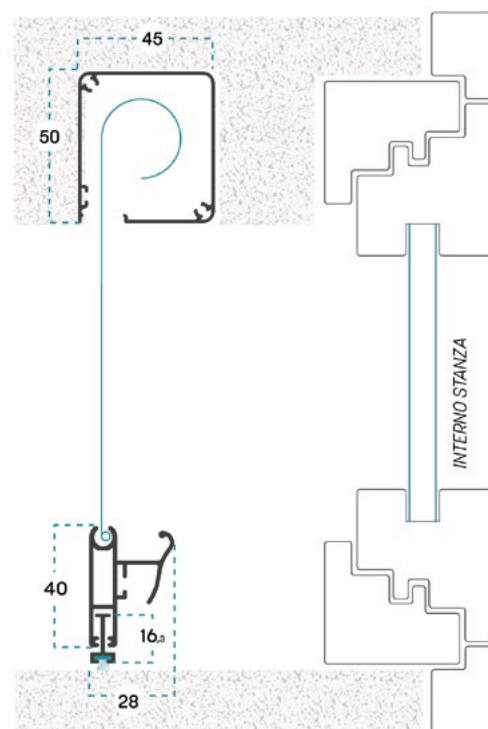
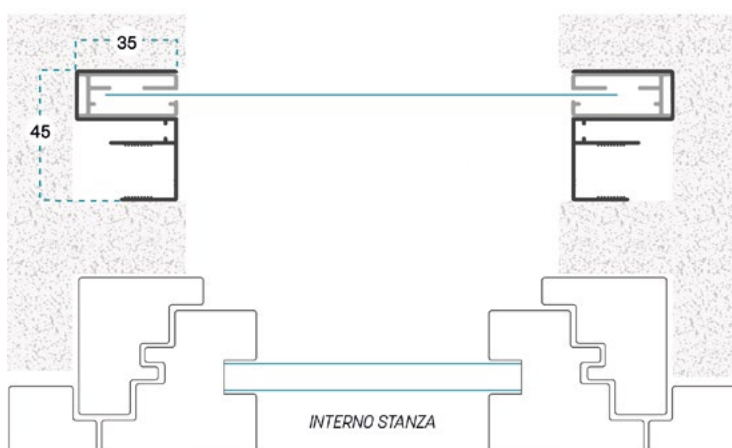

Le dimensioni devono essere trasmesse in mm, indicando base (L) per altezza (H) e tipologia di misura fornita.

**MISURA FINITA:** la zanzariera avrà le misure fornite

**MISURA LUCE:** rispetto alle misure fornite, la zanzariera avrà le seguenti dimensioni:

#### MISURA LUCE VANI NON PREDISPOSTI

Piuma V A: **L+69 mm / H + 52 mm**

#### MISURA LUCE VANI PREDISPOSTI CON UN KIT A CATALOGO

Piuma V A per kit Duo: **L+69 / H misura luce**

Piuma V A per kit 51 (3 lati): **L+69 / H + 35 mm**

Piuma V A per kit Ghost: **L+69 / H + 35 mm**

#### IN ALTRI CASI FORNIRE LA MISURA FINITA

Se si desidera installare la zanzariera in un vano già predisposto, specificarlo in fase di ordine indicando il kit da incasso installato.

Se non specificato, le misure fornite verranno considerate come misure FINITE.

DIMENSIONI CONSIGLIATE (mm)	L/min	H/min	L/max	H/max
Piuma@ V	400	500	1600	1800



## PIUMA® V FULL DUO

Zanzariera Piuma® completa di kit da incasso



### OPTIONAL

KIT ANTICIMICE

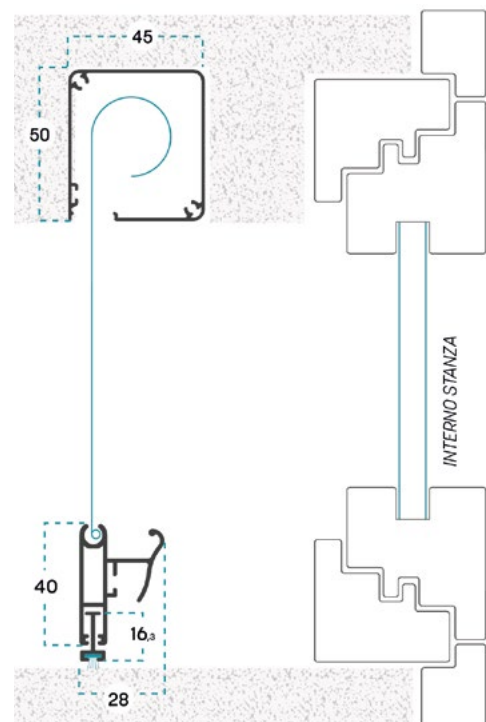
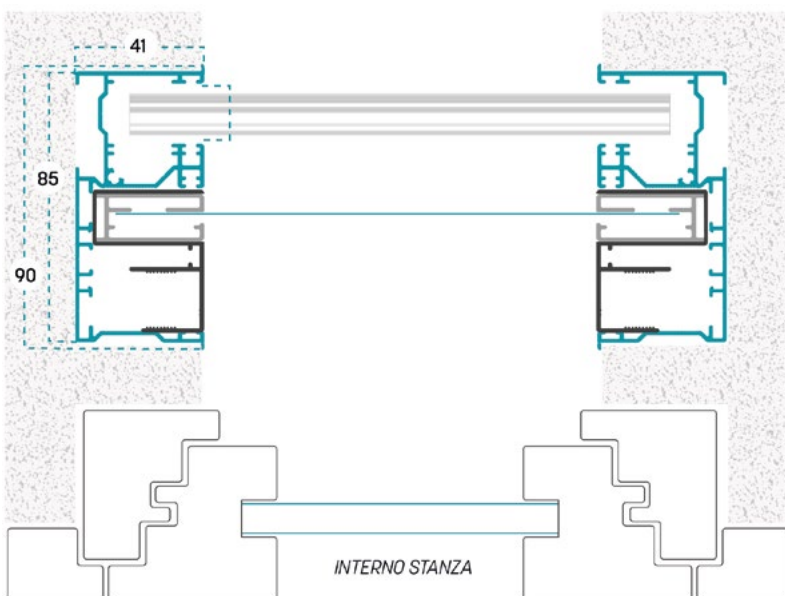



## PIUMA® V FULL 51

Zanzariera Piuma® completa di kit da incasso 51



### OPTIONAL

KIT ANTICIMICE

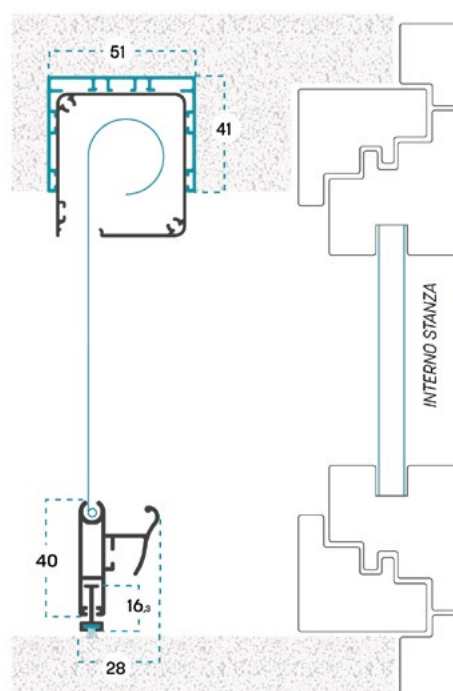
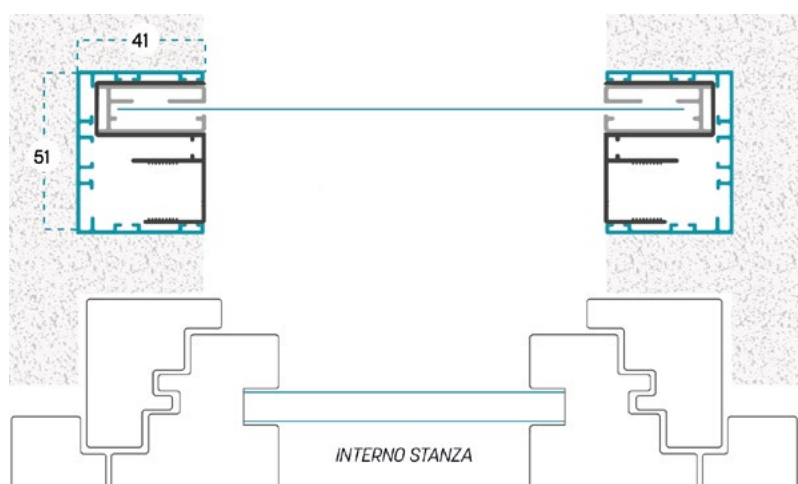



## PIUMA® V FULL GHOST

Zanzariera Piuma® completa di kit da incasso Ghost



### OPTIONAL

KIT ANTICIMICE

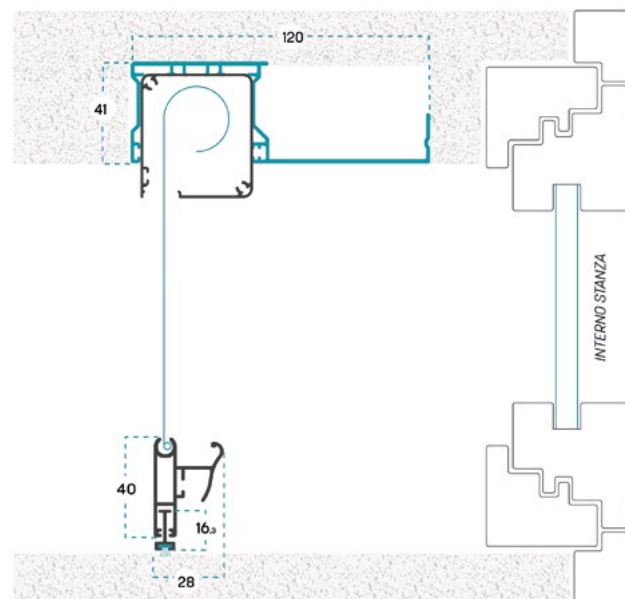
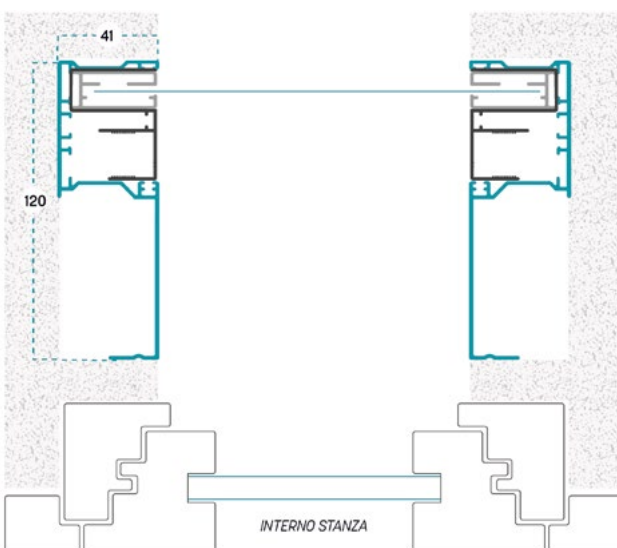



## GAMMA COLORI ALLUMINIO, ACCESSORI, RETI E TESSUTI

Colori non disponibili  
a magazzino



### RAL

	Bianco 9010		Grigio 7016 antracite
	Bianco 9010 opaco		Verde 6005 opaco
	Avorio 1013		
	Marrone 8017 opaco		
	Grigio 7001		
	Nero 9005 opaco		

### RAL SPECIALI

	Argento 9006 verniciato
	Bronzo verniciato
	Bronzo scuro verniciato
	Testa di moro verniciato

### PARTICOLARI

	Bianco 9010 soft
	Grigio ferro metallizzato
	Grigio mix
	Verde mix
	Marrone mix
	Marrone Ramato

### LEGNO

	Noce 360-70R		Castagno 378-70R
	Noce 102-70R		Douglas rigato
	Noce medio natural		Renolit chiaro
	Noce scuro natural		Renolit scuro
	Ciliegio ruvido		Renolit bianco
	Ciliegio natural		

**COLORI ALLUMINIO KIT DUO - 51** : Bianco 9010, Avorio 1013, Marrone 8017 opaco, Bronzo verniciato, Grigio mix, Renolit chiaro, Renolit scuro

### COLORI ACCESSORI

	NERO
	BIANCO (Di serie su: Bianco 9010, Bianco 9010 opaco, Bianco 9010 soft, Renolit bianco)

### RETI E TESSUTI

	FREEVUE
--	---------



## INFORMAZIONI TECNICHE

DIMENSIONI CONSIGLIATE (mm)	L/min	H/min	L/max	H/max
Piuma® V	400	500	1600	1800

Le dimensioni devono essere trasmesse in mm, indicando base (L) per altezza (H) e tipologia di misura fornita.

**MISURA FINITA:** la zanzariera avrà le misure fornite

**MISURA LUCE:** rispetto alle misure fornite, la zanzariera avrà le seguenti dimensioni:

Piuma® V Full Duo: **L+82 / H misura luce**

Piuma® Full 51 (3 lati): **L+82 / H + 41 mm**

Piuma® Full Ghost: **L+82 / H + 41 mm**

**IN ALTRI CASI FORNIRE LA MISURA FINITA**

*Se si desidera installare la zanzariera in un vano già predisposto, specificarlo in fase di ordine indicando il kit da incasso installato. Se non specificato, le misure fornite verranno considerate come misure FINITE.*

# MOON

Zanzariera a molla ad avvolgimento verticale con bottoni a bordo rete e profili installabili a scomparsa





## MOON



### CARATTERISTICHE DI SERIE

- Rete in fibra di vetro standard grigia
- Ancoraggio rete con coestruso
- Rete saldata e rivettata con bottoni antivento
- Alette per fissaggio a scomparsa

**Azionamento**  
Aggancio/sgancio  
standard

**Installazione**  
Incasso

**Consigliata per**  
Finestra

### VARIANTI

*MOON PRESS UP*  
*MOON FAST*

### OPTIONAL

*SISTEMA SLOW*





## MOON PRESS UP

Zanzariera Moon con sistema di azionamento  
Press Up: rapido, saldo, intuitivo

Azionamento  
Press Up

Installazione  
Incasso

Consigliata per  
Finestra

### PRESS UP

Sistema di azionamento facilitato che avviene esercitando una leggera pressione verso il basso sulla barra maniglia

#### OPTIONAL

SISTEMA SLOW



## MOON FAST

Zanzariera Moon con maniglia a pulsanti  
per una chiusura ancora più rapida e salda

Azionamento  
Cricchetto

INSTALLAZIONE  
Incasso

Consigliata per  
Finestra

### FAST

Azionamento con maniglietta a cricchetto, basta stringere la maniglietta esercitando pressione sui pulsanti per sbloccare la barra maniglia

#### OPTIONAL

SISTEMA SLOW





## GAMMA COLORI ALLUMINIO, ACCESSORI, RETI E TESSUTI

Colori non disponibili a magazzino **X**

### RAL

	Bianco 9010		Grigio 7016 antracite
	Bianco 9010 opaco		Verde 6005 opaco
	Avorio 1013		
	Marrone 8017 opaco		
	Grigio 7001		
	Nero 9005 opaco		

### RAL SPECIALI

	Argento 9006 verniciato
	Bronzo verniciato
	Bronzo scuro verniciato
	Testa di moro verniciato

### PARTICOLARI

	Bianco 9010 soft
	Grigio ferro metallizzato
	Grigio mix
	Verde mix
	Marrone mix
	Marrone Ramato

### LEGNO

	Noce 360-70R		Castagno 378-70R
	Noce 102-70R		Douglas rigato
	Noce medio natural		Renolit chiaro
	Noce scuro natural		Renolit scuro
	Ciliegio ruvido		Renolit bianco
	Ciliegio natural		

### COLORI ACCESSORI

	NERO
<b>BIANCO</b> (Di serie su: Bianco 9010, Bianco 9010 opaco, Bianco 9010 soft, Renolit bianco)	

### RETI E TESSUTI

	RETE IN FIBRA STANDARD		FREEVUE		ULTRANET		ANTIPOLLINE		SUNOX
	BICOLORE		TESSUTO OSCURANTE		TESSUTO FILTRANTE				



## INFORMAZIONI TECNICHE

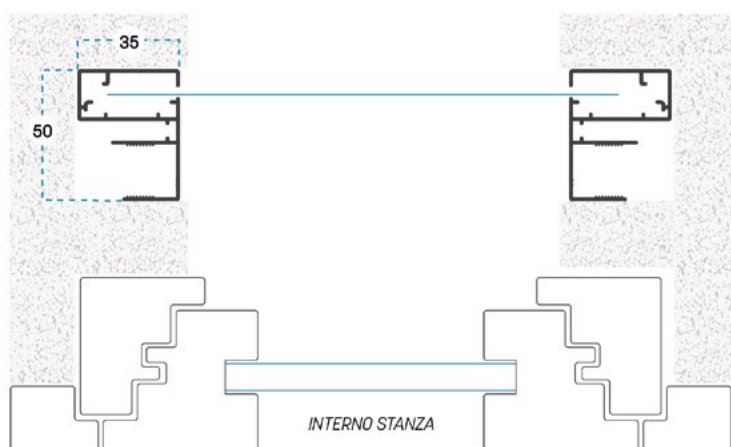

Le dimensioni devono essere trasmesse in mm, indicando base (L) per altezza (H) e tipologia di misura fornita.

**MISURA FINITA:** la zanzariera avrà le misure fornite  
**MISURA LUCE:** rispetto alle misure fornite, la zanzariera avrà le seguenti dimensioni: **L+69 / H + 50 mm**

Nella determinazione delle misure non viene preso in considerazione lo spessore delle alette di fissaggio.

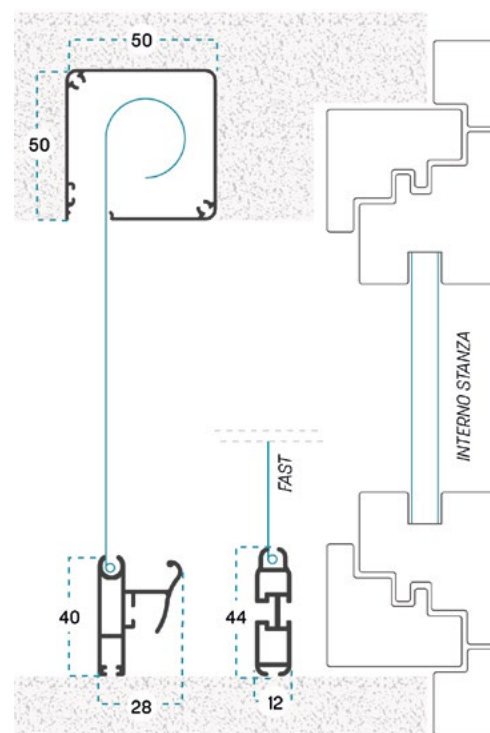

### DIMENSIONI CONSIGLIATE (mm)

	L/min	H/min	L/max	H/max
<b>Moon</b>	400	500	1600	2600
<b>Moon Ultranet</b>	400	500	1600	2200
<b>Moon Night Oscurante</b>	400	500	1600	2000
<b>Moon Night Filtrante</b>	400	500	1600	1800

# PERSEO

Zanzariera catena ad avvolgimento verticale con bottoni a bordo rete e profili installabili a scomparsa





## PERSEO



### CARATTERISTICHE DI SERIE

- Rete in fibra di vetro standard grigia
- Ancoraggio rete con coestruso
- Rete saldata e rivettata con bottoni antiventò
- Alette per fissaggio a scomparsa

#### Azionamento

Catena

#### Installazione

Incasso

#### Consigliata per

Porta - finestra

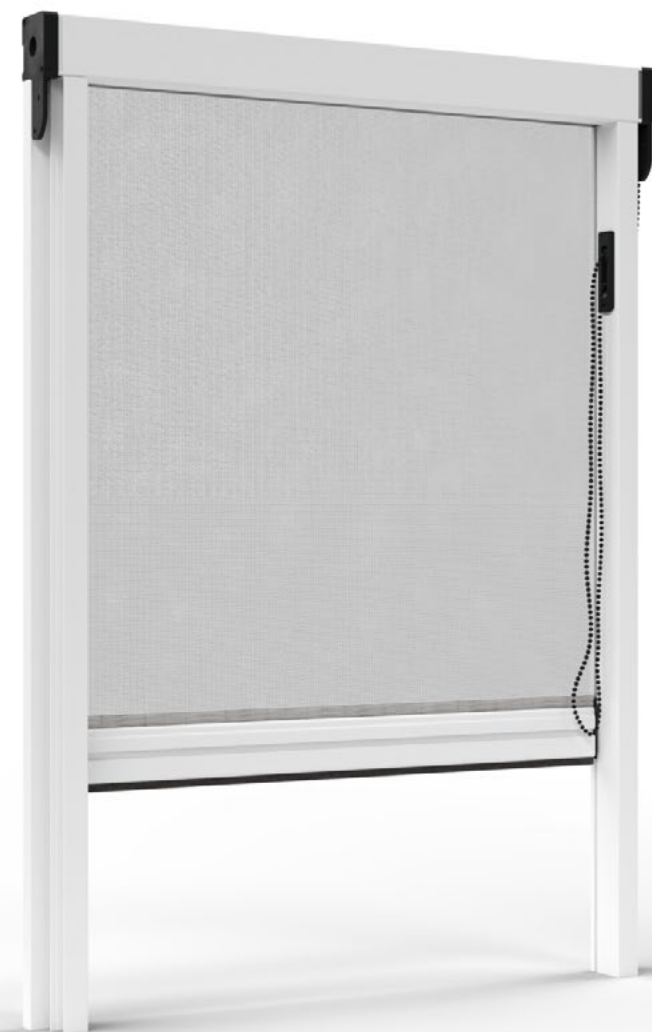



**GAMMA COLORI ALLUMINIO, ACCESSORI, RETI E TESSUTI**

Colori non disponibili a magazzino **X**

**RAL**

	Bianco 9010		Grigio 7016 antracite
	Bianco 9010 opaco		Verde 6005 opaco
	Avorio 1013		
	Marrone 8017 opaco		
	Grigio 7001		
	Nero 9005 opaco		

**RAL SPECIALI**

	Argento 9006 verniciato
	Bronzo verniciato
	Bronzo scuro verniciato
	Testa di moro verniciato

**PARTICOLARI**

	Bianco 9010 soft
	Grigio ferro metallizzato
	Grigio mix
	Verde mix
	Marrone mix
	Marrone Ramato

**LEGNO**

	Noce 360-70R		Castagno 378-70R
	Noce 102-70R		Douglas rigato
	Noce medio natural		Renolit chiaro
	Noce scuro natural		Renolit scuro
	Ciliegio ruvido		Renolit bianco
	Ciliegio natural		

**COLORI ACCESSORI**



**RETI E TESSUTI**



**INFORMAZIONI TECNICHE**

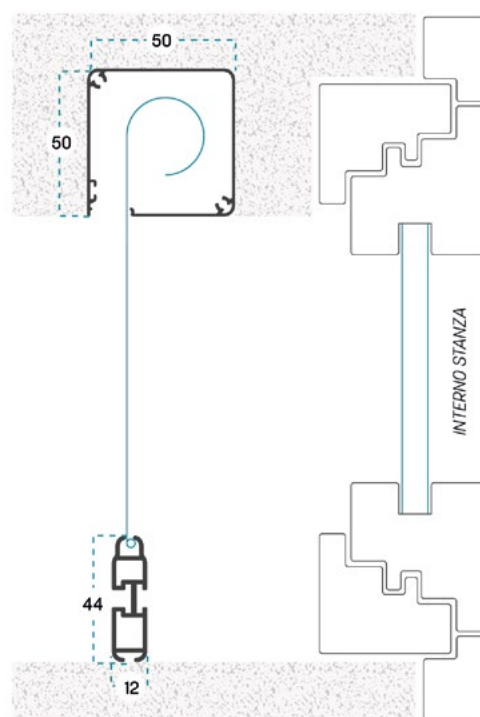
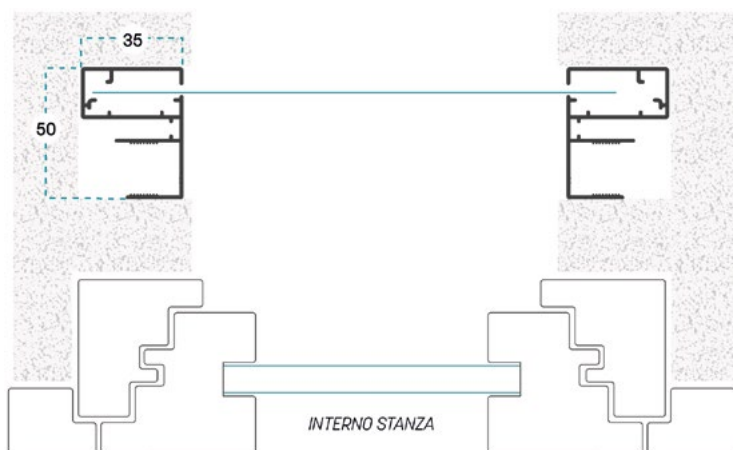

Le dimensioni devono essere trasmesse in mm, indicando base (L) per altezza (H) e tipologia di misura fornita.

**MISURA FINITA:** la zanzariera avrà le misure fornite  
**MISURA LUCE:** rispetto alle misure fornite, la zanzariera avrà le seguenti dimensioni: **L+69 / H + 50 mm**

*Nella determinazione delle misure non viene preso in considerazione lo spessore delle alette di fissaggio.*

DIMENSIONI CONSIGLIATE (mm)	L/min	H/min	L/max	H/max
<b>Perseo</b>	400	500	1600	2600
<b>Perseo Freevue</b>	400	500	2000	2600
<b>Perseo Antipolline</b>	400	500	1600	2600
<b>Perseo Ultranet</b>	400	500	1600	2400
<b>Perseo Night Oscurante</b>	400	500	1600	2200
<b>Perseo Night Filtrante</b>	400	500	1600	2000

>>> La zanzariera verrà realizzata di serie con il comando a catena sul lato destro (vista interna).

! Per realizzazioni con tessuti e reti particolari, se non indicate, consultare l'azienda. Le dimensioni minime non possono sempre essere abbinate a quelle massime. La garanzia decade se vengono richieste realizzazioni diverse da quelle consigliate. I colori riprodotti potrebbero essere suscettibili di variazioni dovute a lotti di produzione e fedeltà tipografica. Gli schemi tecnici sono indicativi, nell'indicazione delle misure vengono presi in considerazione i soli profili in alluminio. L'azienda si riserva il diritto di apportare modifiche senza obbligo di preavviso.

# AQUILA

Zanzariera a molla ad avvolgimento laterale con bottoni a bordo rete e profili installabili a scomparsa





## AQUILA



### CARATTERISTICHE DI SERIE

- Rete in fibra di vetro standard grigia
- Ancoraggio rete con coestruso
- Rete saldata e rivettata con bottoni antivento
- Alette per fissaggio a scomparsa

**Azionamento**  
Aggancio/sgancio  
standard

**Installazione**  
Incasso

**Consigliata per**  
Porta - finestra

### VARIANTI

*SISTEMA SLOW*





**GAMMA COLORI ALLUMINIO, ACCESSORI, RETI E TESSUTI**

Colori non disponibili a magazzino **X**

**RAL**

	Bianco 9010		Grigio 7016 antracite
	Bianco 9010 opaco		Verde 6005 opaco
	Avorio 1013		
	Marrone 8017 opaco		
	Grigio 7001		
	Nero 9005 opaco		

**RAL SPECIALI**

	Argento 9006 verniciato
	Bronzo verniciato
	Bronzo scuro verniciato
	Testa di moro verniciato

**PARTICOLARI**

	Bianco 9010 soft
	Grigio ferro metallizzato
	Grigio mix
	Verde mix
	Marrone mix
	Marrone Ramato

**LEGNO**

	Noce 360-70R		Castagno 378-70R
	Noce 102-70R		Douglas rigato
	Noce medio natural		Renolit chiaro
	Noce scuro natural		Renolit scuro
	Ciliegio ruvido		Renolit bianco
	Ciliegio natural		

**COLORI ACCESSORI**

**NERO**

**BIANCO** (Di serie su: Bianco 9010, Bianco 9010 opaco, Bianco 9010 soft, Renolit bianco)

**RETI E TESSUTI**

RETE IN FIBRA STANDARD    FREEVUE    ULTRANET    ANTIPOLLINE    SUNOX

BICOLORE    TESSUTO OSCURANTE    TESSUTO FILTRANTE



**INFORMAZIONI TECNICHE**

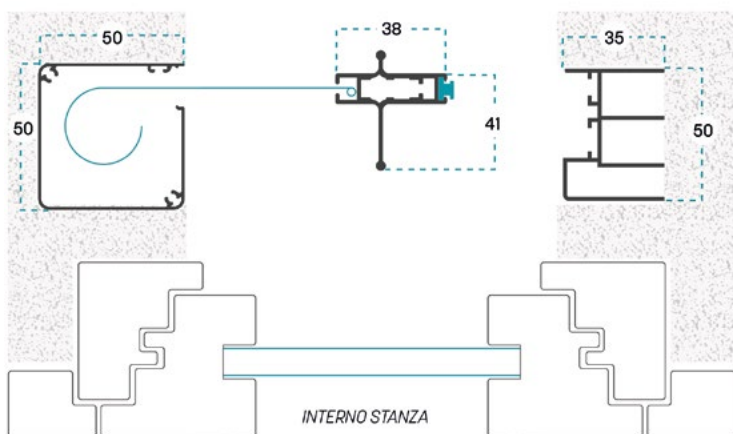

Le dimensioni devono essere trasmesse in mm, indicando base (L) per altezza (H) e tipologia di misura fornita.

**MISURA FINITA:** la zanzariera avrà le misure fornite  
**MISURA LUCE:** rispetto alle misure fornite, la zanzariera avrà le seguenti dimensioni:  
 Aquila: **L+85 / H + 35 mm** / Aquila Double: **L+100 / H + 35 mm**

*Nella determinazione delle misure non viene preso in considerazione lo spessore delle alette di fissaggio.*

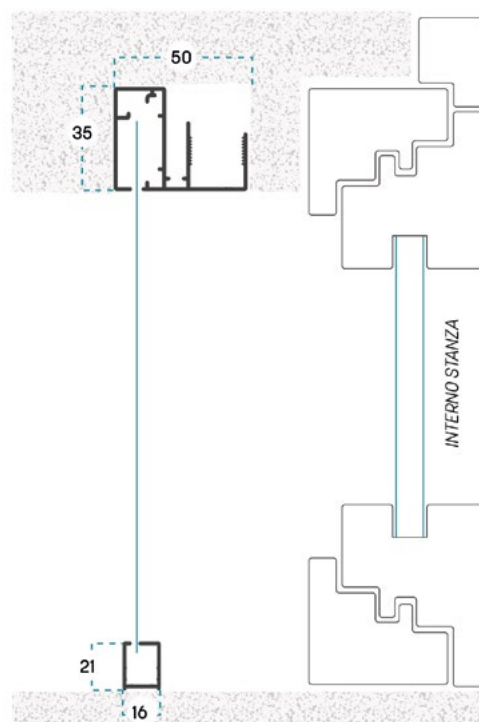

Per le versioni a doppia anta, se non indicato, assicurarsi che ciascuna anta rispetti le dimensioni consigliate per l'anta singola. Eventuale **apertura decentrata** deve essere comunicata in fase di ordine.

**Sistema di apertura di serie:** **A** con cassonetto a sinistra  
**A** : da sinistra a destra (vista interna)  
**B** : da DX a SX (vista interna)



DIMENSIONI CONSIGLIATE (mm)	L/min	H/min	L/max	H/max
<b>Aquila</b>	400	500	1700	2500
<b>Aquila Double</b>	800	500	3400	2500
<b>Aquila Freevue</b>	400	500	2000	2500
<b>Aquila Antipolline</b>	400	500	1600	2500
<b>Aquila Ultranet</b>	400	500	1400	2500
<b>Aquila Night Oscurante</b>	400	500	1400	2500
<b>Aquila Night Filtrante</b>	400	500	1200	2500

Per realizzazioni con tessuti e reti particolari, se non indicate, consultare l'azienda. Le dimensioni minime non possono sempre essere abbinate a quelle massime. La garanzia decade se vengono richieste realizzazioni diverse da quelle consigliate. I colori riprodotti potrebbero essere suscettibili di variazioni dovute a lotti di produzione e fedeltà tipografica. Gli schemi tecnici sono indicativi, nell'indicazione delle misure vengono presi in considerazione i soli profili in alluminio. L'azienda si riserva il diritto di apportare modifiche senza obbligo di preavviso.

# ***OLTRE V INCASSO***

**Zanzariera ad avvolgimento verticale con sistema a zip da incasso, ultrasensibile, antivento e anti-intrusione**

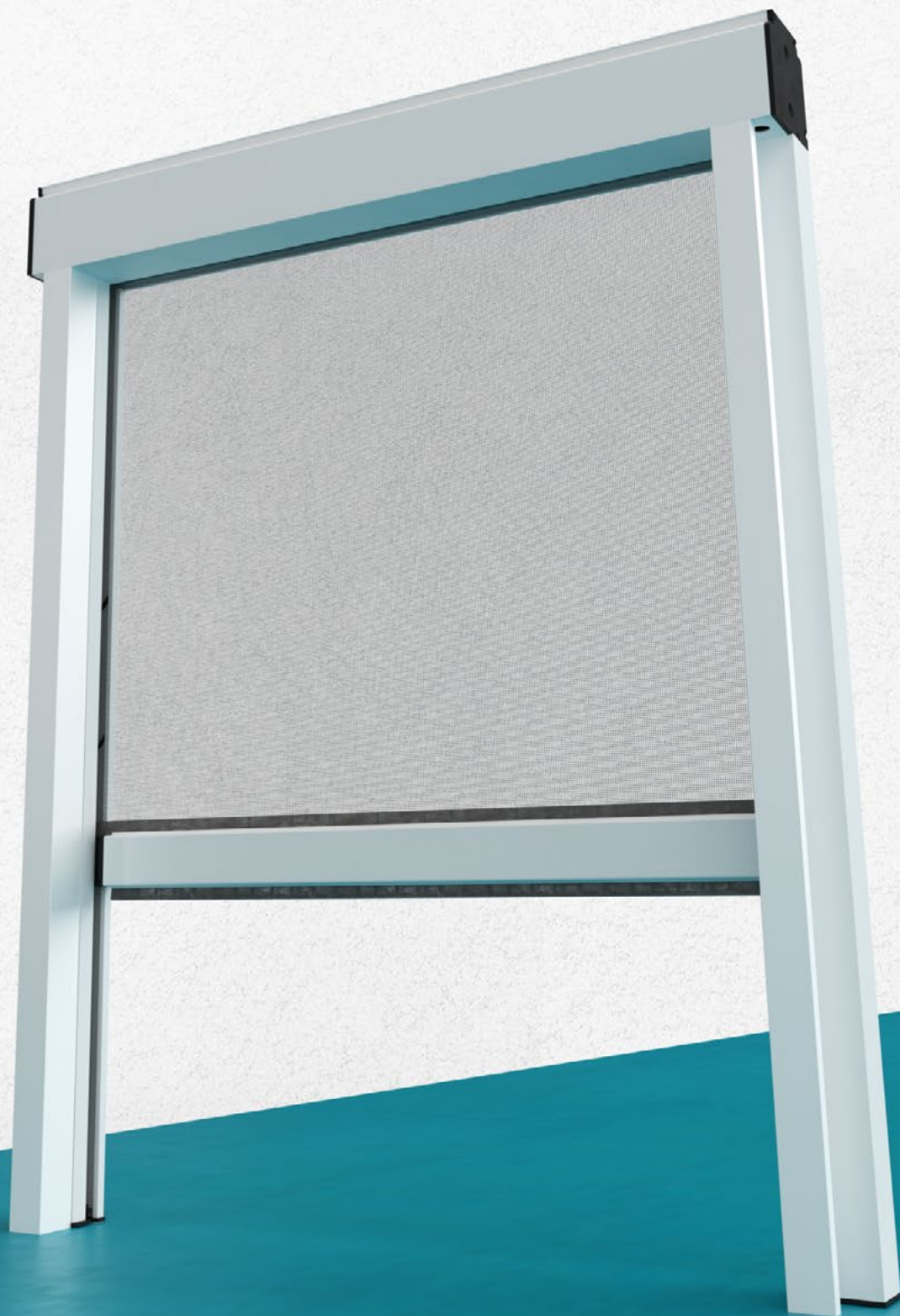



## OLTRE® V INCASSO



### CARATTERISTICHE DI SERIE

- Rete Ultranet grigia per una resistenza superiore
- Zip antivento saldato antivento e anti-intrusione
- Molle antipiega
- Autoportante e installazione rapida

**Azionamento**  
Motore

**Installazione**  
Incasso

**Consigliata per**  
Grandi aperture

### VARIANTI

*OLTRE® V 83 MOTORE*

*OLTRE® V 103 MOTORE*

*Con motore radio o meccanico con  
finecorsa elettronica*

### OPTIONAL

*GUARNIZIONE A PALLONCINO*



### GAMMA COLORI ALLUMINIO, RETI E TESSUTI

Colori non disponibili  
a magazzino

#### RAL

Bianco 9010	Grigio 7016 antracite
Bianco 9010 opaco	Verde 6005 opaco
Avorio 1013	
Marrone 8017 opaco	
Grigio 7001	
Nero 9005 opaco	

#### RAL SPECIALI

Argento 9006 verniciato
Bronzo verniciato
Bronzo scuro verniciato
Testa di moro verniciato

#### PARTICOLARI

Bianco 9010 soft
Grigio ferro metallizzato
Grigio mix
Verde mix
Marrone mix
Marrone Ramato

#### LEGNO

Noce 360-70R	Castagno 378-70R
Noce 102-70R	Douglas rigato
Noce medio natural	Renolit chiaro
Noce scuro natural	Renolit scuro
Ciliegio ruvido	Renolit bianco
Ciliegio natural	

### RETI E TESSUTI

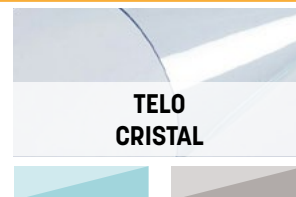
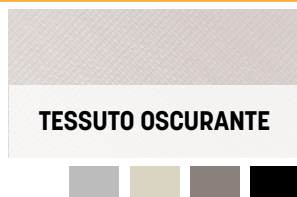
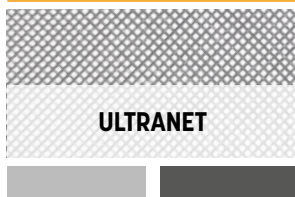

**INFORMAZIONI TECNICHE**

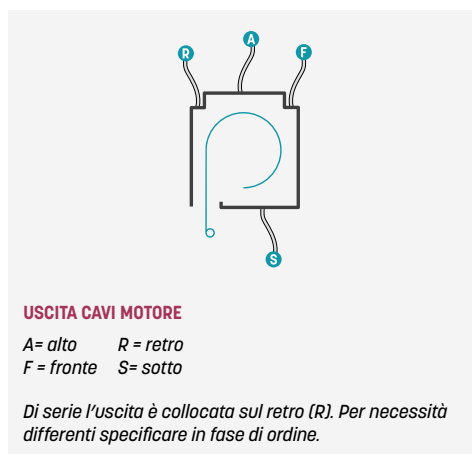
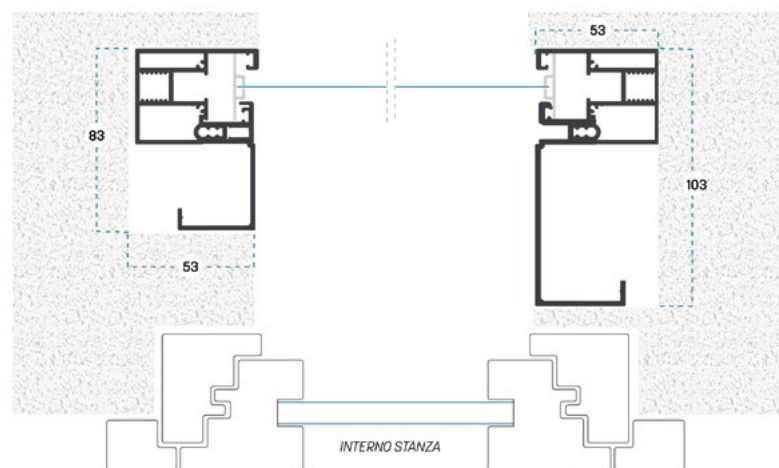
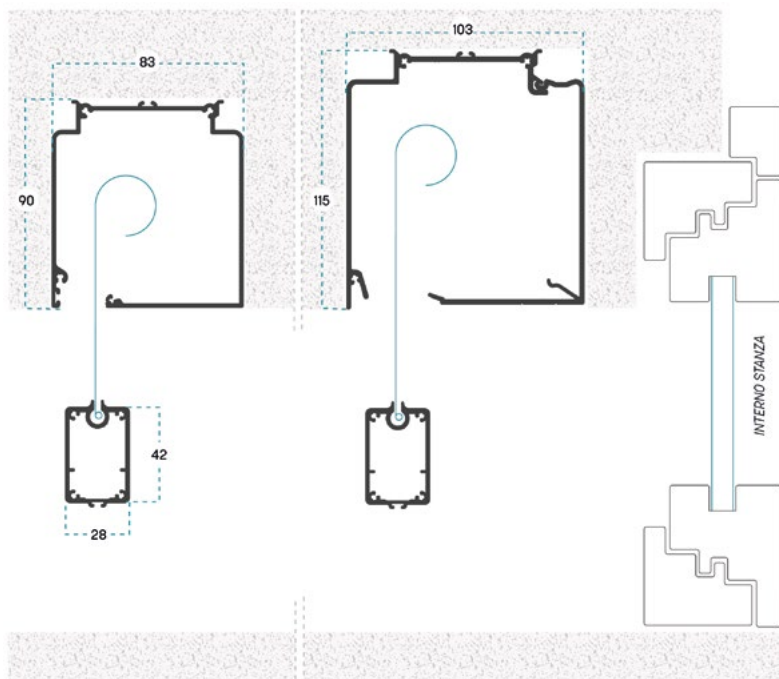

**Le dimensioni devono essere trasmesse in mm, indicando base (L) per altezza (H) e tipologia di misura fornita.**

**MISURA FINITA:** la zanzariera avrà le misure fornite  
**MISURA LUCE:** rispetto alle misure fornite, la zanzariera avrà le seguenti dimensioni:

**Oltre® V 83 L + 106 / H + 90,3 mm**  
**Oltre® V 103 L + 106 / H + 115 mm**

Specificare sempre la tipologia di motore.  
 Specificare il lato di installazione del motore. In caso di mancate informazioni il lato di installazione sarà il destro (vista interna).

*Per altri dettagli tecnici consultare la pagina dedicata al prodotto.*

DIMENSIONI CONSIGLIATE (mm)	L/min	H/min	L/max	H/max
<b>Oltre® V 83 Ultraret</b>	-	600	3700	2600
<b>Oltre® V 83 Filtrante</b>	-	600	3700	2600
<b>Oltre® V 83 Oscurante</b>	-	600	3700	2600
<b>Oltre® V 83 Cristal</b>	-	600	3500	2600
<b>Oltre® V 103 Ultraret</b>	-	600	4500	3000
<b>Oltre® V 103 Filtrante</b>	-	600	4500	3000
<b>Oltre® V 103 Oscurante</b>	-	600	4500	3000
<b>Oltre® V 103 Cristal</b>	-	600	4500	3000

>>> Specificare sempre la tipologia di motore. Specificare il lato di installazione del motore. In caso di mancate informazioni il lato di installazione sarà il destro (vista interna).

Larghezza massima per il Telo Cristal è di 140 cm; larghezze superiori saranno realizzate con telo giuntato. Le giunzioni sono fatte in verticale a filo.

Per realizzazioni con tessuti e reti particolari, se non indicate, consultare l'azienda. Le dimensioni minime non possono sempre essere abbinate a quelle massime. La garanzia decade se vengono richieste realizzazioni diverse da quelle consigliate. I colori riprodotti potrebbero essere suscettibili di variazioni dovute a lotti di produzione e fedeltà tipografica. Gli schemi tecnici sono indicativi, nell'indicazione delle misure vengono presi in considerazione i soli profili in alluminio. L'azienda si riserva il diritto di apportare modifiche senza obbligo di preavviso.



## OLTRE® V PLUS INCASSO



### CARATTERISTICHE DI SERIE

- Rete Ultranet grigia per una resistenza superiore
- Cassonetto ispezionabile dal basso
- Fondale a scomparsa
- Ancoraggio rete con coestruso anti-grinze
- Zip antivento saldato antivento e anti-intrusione
- Molle antipiega
- Autoportante e installazione rapida

#### Azionamento

Motore

#### INSTALLAZIONE

Incasso

#### Consigliata per

Grandi aperture

### OPTIONAL

GUARNIZIONE A PALLONCINO

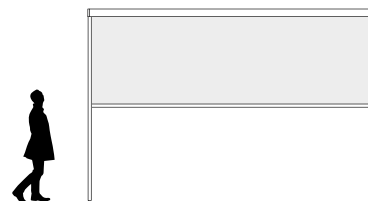



**GAMMA COLORI ALLUMINIO, ACCESSORI, RETI E TESSUTI**

Colori non disponibili a magazzino **X**

**RAL**

	Bianco 9010		Grigio 7016 antracite
	Bianco 9010 opaco		Verde 6005 opaco
	Avorio 1013		
	Marrone 8017 opaco		
	Grigio 7001		
	Nero 9005 opaco		

**RAL SPECIALI**

	Argento 9006 verniciato
	Bronzo verniciato
	Bronzo scuro verniciato
	Testa di moro verniciato

**PARTICOLARI**

	Bianco 9010 soft
	Grigio ferro metallizzato
	Grigio mix
	Verde mix
	Marrone mix
	Marrone Ramato

**LEGNO**

	Noce 360-70R		Castagno 378-70R
	Noce 102-70R		Douglas rigato
	Noce medio natural		Renolit chiaro
	Noce scuro natural		Renolit scuro
	Ciliegio ruvido		Renolit bianco
	Ciliegio natural		

**RETI E TESSUTI**

ULTRANET	TESSUTO OSCURANTE	TESSUTO FILTRANTE	TELO CRISTAL
----------	-------------------	-------------------	--------------

**INFORMAZIONI TECNICHE**

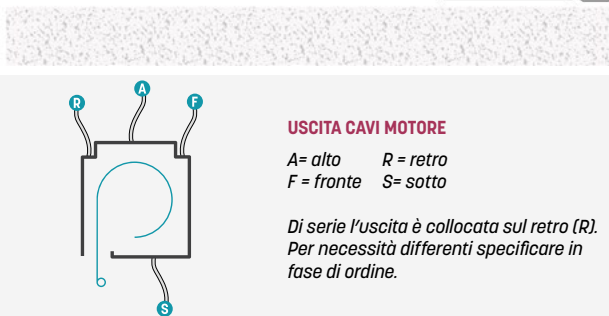
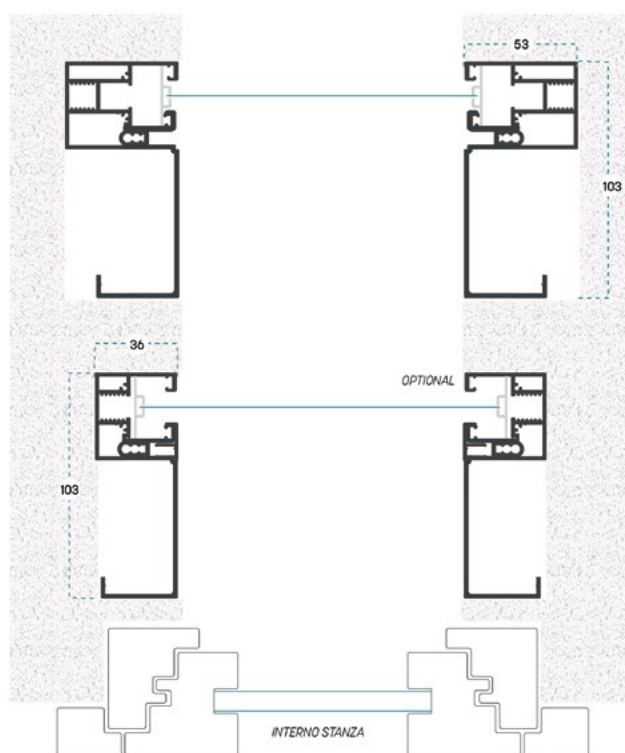
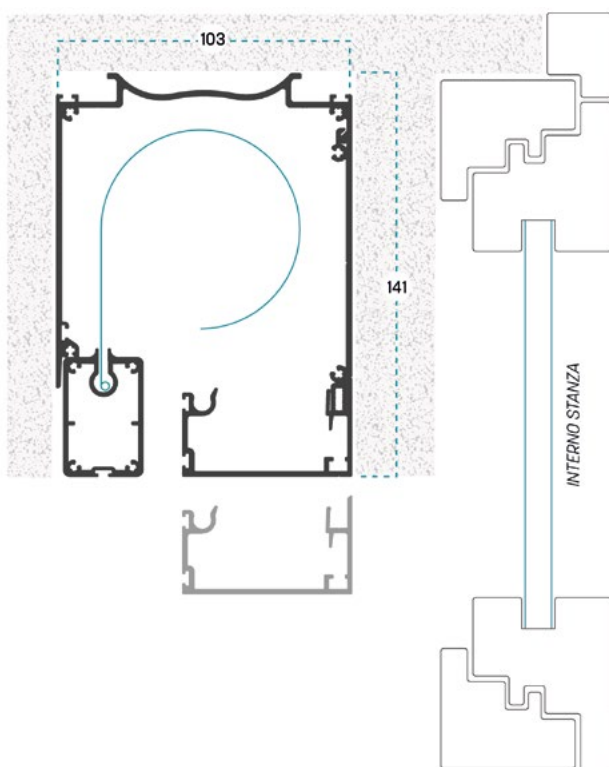

Le dimensioni devono essere trasmesse in mm, indicando base (L) per altezza (H) e tipologia di misura fornita.

**MISURA FINITA:** la zanzariera avrà le misure fornite  
**MISURA LUCE:** rispetto alle misure fornite, la zanzariera avrà le seguenti dimensioni: **L +106 / H +141 mm**  
 Se non specificato, le misure fornite verranno considerate come misure FINITE.

DIMENSIONI CONSIGLIATE (mm)	L/min	H/min	L/max	H/max
Oltre® V Plus Ultranet	-	600	4500	3000

>>> Specificare sempre la tipologia di motore. Specificare il lato di installazione del motore. In caso di mancate informazioni il lato di installazione sarà il destro (vista interna).

Larghezza massima per il Telo Cristal è di 140 cm; larghezze superiori saranno realizzate con telo giuntato. Le giunzioni sono fatte in verticale a filo.

! Per realizzazioni con tessuti e reti particolari, se non indicate, consultare l'azienda. Le dimensioni minime non possono sempre essere abbinate a quelle massime. La garanzia decade se vengono richieste realizzazioni diverse da quelle consigliate. I colori riprodotti potrebbero essere suscettibili di variazioni dovute a lotti di produzione e fedeltà tipografica. Gli schemi tecnici sono indicativi, nell'indicazione delle misure vengono presi in considerazione i soli profili in alluminio. L'azienda si riserva il diritto di apportare modifiche senza obbligo di preavviso.

# LINEA

# PANNELLI

**190 Sagittario**  
*Pannello fisso*

**194 Freccia**  
*Pannelli saliscendi*

**196 Freccia Slide**  
*Pannelli scorrevoli*

**198 Capricorno**  
*Porta battente*



# SAGITTARIO

Zanzariera a pannello fisso





## SAGITTARIO



### CARATTERISTICHE DI SERIE

- Rete in alluminio naturale
- Alta resistenza al vento
- Profilo unico

#### Azionamento

-

#### INSTALLAZIONE

In luce

#### Consigliata per

Finestre

### VARIANTI STRUTTURA

TRAVERSO

CENTINATURA

ANGOLO OBLIQUO

TACCA

SAGOMATURA

OBLÒ

### VARIANTI INSTALLAZIONE

PERIMETRO MAGNETICO

ANGOLO MAGNETICO

ATTACCO A MURO

ATTACCO A COCCINELLA

ATTACCO CON GANCI





## VARIANTI DI INSTALLAZIONE



### ATTACCO CON PERIMETRO MAGNETICO

In appoggio su superficie

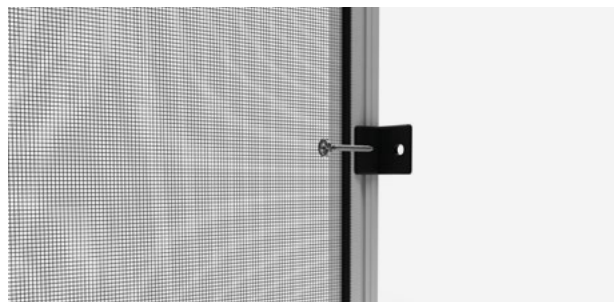

### ATTACCO A MURO

Interno vano

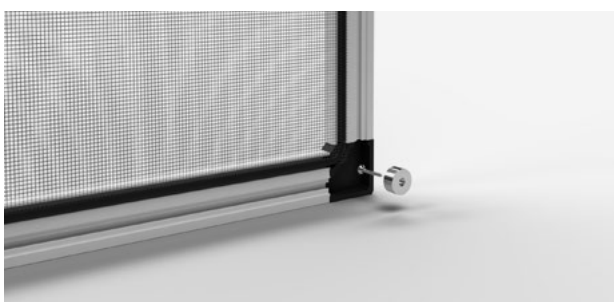

### ATTACCO CON ANGOLO MAGNETICO

In appoggio su superficie



### ATTACCO A COCCINELLA

In appoggio su superficie



### ATTACCO CON GANCI

Taglio a 45° dei profili, maniglie e spazzolino interno perimetrale.

\*Specificare sempre in fase di ordine la misura del gancio desiderato:

6 mm - 8 mm - 13 mm - 17 mm  
19 mm - 22 mm - 28 mm

## VARIANTI STRUTTURA

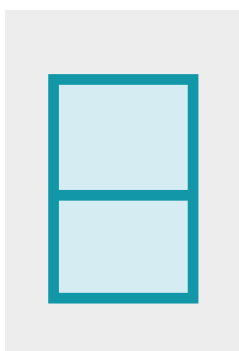

### TRAVERSO

Consigliato per dimensioni superiori ai 2000 mm.  
Applicato di serie centrale.

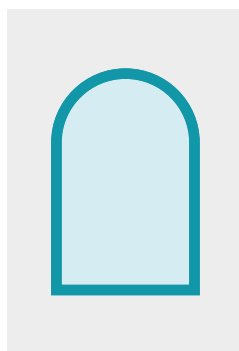

### CENTINATURA

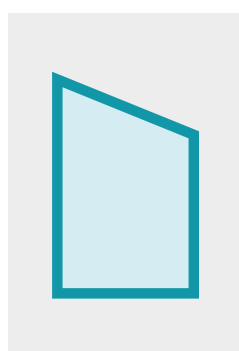

### ANGOLO OBLIQUO

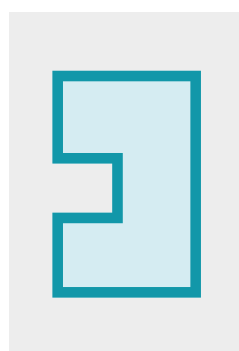

### TACCA

Misura minima 10 x 10 cm

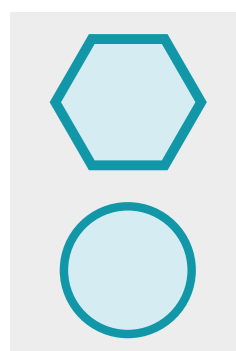

### SAGOMATURA / OBLÒ



**GAMMA COLORI ALLUMINIO, ACCESSORI, RETI E TESSUTI**

Colori non disponibili a magazzino



**RAL**

	Bianco 9010		Grigio 7016 antracite
	Bianco 9010 opaco		Verde 6005 opaco
	Avorio 1013		
	Marrone 8017 opaco		
	Grigio 7001		
	Nero 9005 opaco		

**RAL SPECIALI**

	Argento 9006 verniciato
	Bronzo verniciato
	Bronzo scuro verniciato
	Testa di moro verniciato

**PARTICOLARI**

	Bianco 9010 soft
	Grigio ferro metallizzato
	Grigio mix
	Verde mix
	Marrone mix
	Marrone Ramato

**LEGNO**

	Noce 360-70R		Castagno 378-70R
	Noce 102-70R		Douglas rigato
	Noce medio natural		Renolit chiaro
	Noce scuro natural		Renolit scuro
	Ciliegio ruvido		Renolit bianco
	Ciliegio natural		

**COLORI ACCESSORI**

**RETI E TESSUTI**



**INFORMAZIONI TECNICHE**

Le dimensioni devono essere trasmesse in mm, indicando base (L) per altezza (H) e tipologia di misura fornita.

**MISURA FINITA:** la zanzariera avrà le misure fornite

**MISURA LUCE:** rispetto alle misure fornite, la zanzariera avrà le seguenti dimensioni: **L - 2 mm / H - 2 mm**

Se non specificato, le misure fornite verranno considerate come misure FINITE.

DIMENSIONI CONSIGLIATE (mm)	L/min	H/min	L/max	H/max
<b>Sagittario</b>	400	500	1500	2500
<b>Sagittario Night Oscurante/Filtrante</b>	400	500	1500	1600
<b>Sagittario Cristal</b>	400	500	1500	1600

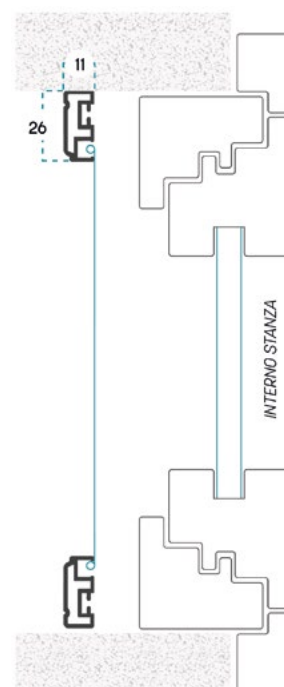

Per dimensioni superiori ai 2000 mm è consigliato l'inserimento del traverso.

\*Specificare eventuali preferenze di abbinamento tra colore alluminio e colore plastica in fase di ordine.

Per le sagomature, le forme non standard e gli angoli obliqui deve essere fornita una ditta (vista interna).

In caso di Attacco con ganci, specificare sempre in fase di ordine la misura del gancio.

Per realizzazioni con tessuti e reti particolari, se non indicate, consultare l'azienda. Le dimensioni minime non possono sempre essere abbinate a quelle massime. La garanzia decade se vengono richieste realizzazioni diverse da quelle consigliate. I colori riprodotti potrebbero essere suscettibili di variazioni dovute a lotti di produzione e fedeltà tipografica. Gli schemi tecnici sono indicativi, nell'indicazione delle misure vengono presi in considerazione i soli profili in alluminio. L'azienda si riserva il diritto di apportare modifiche senza obbligo di preavviso.

# FRECCIA

Zanzariera a pannelli scorrevoli

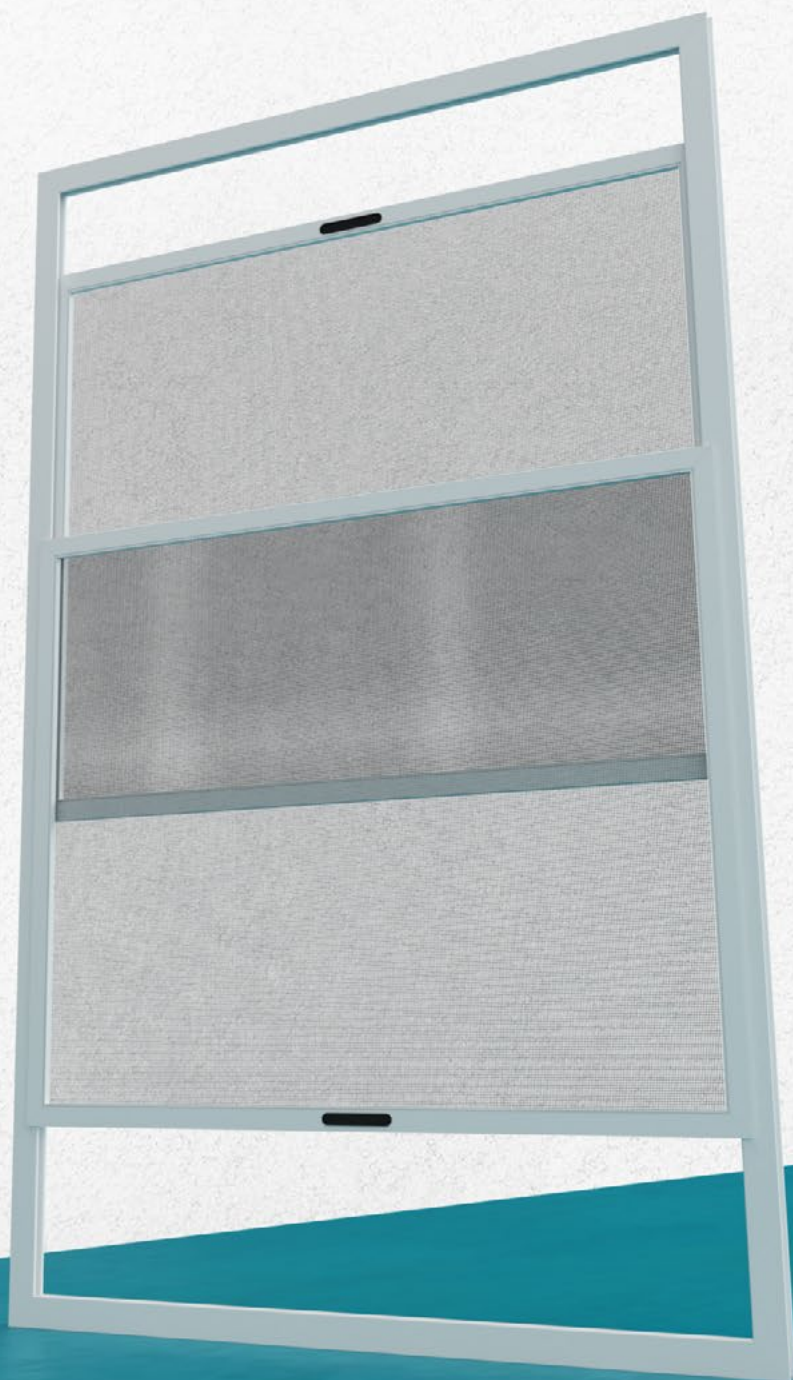



## FRECCIA



### CARATTERISTICHE DI SERIE

- Rete in alluminio naturale
- Ingombro massimo 26 mm
- Maniglia incassata a vaschetta
- Scorrimento verticale saliscendi

**Azionamento**  
Scorrimento  
verticale

**INSTALLAZIONE**  
In luce

**Consigliata per**  
Finestre

### VARIANTI

*FRECCIA SLIDE*

### OPTIONAL

*TRAVERSO*  
*GUIDA INFERIORE 7 mm*  
*COMPENSATORE*

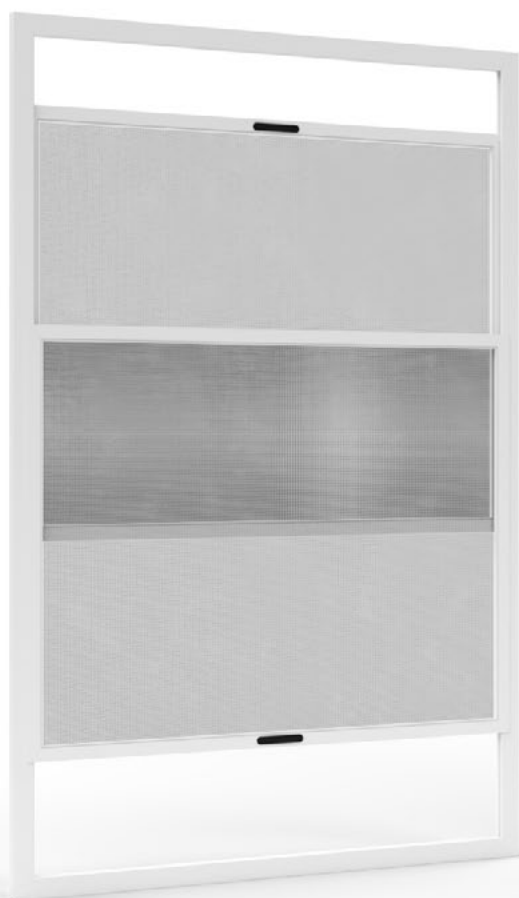



## FRECCIA SLIDE

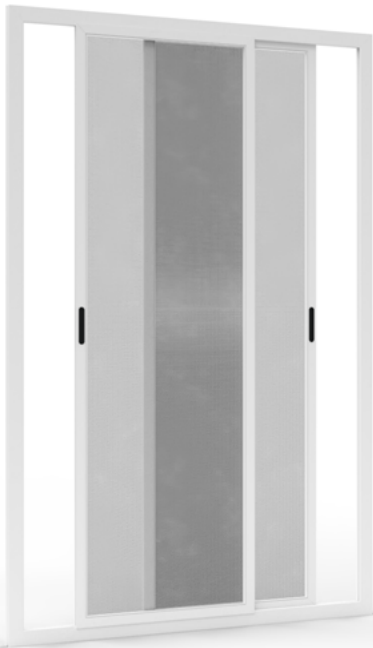

### Zanzariera a pannelli scorrevoli laterali

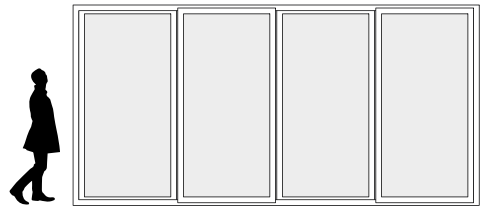

#### FRECCIA SLIDE 3 ANTE

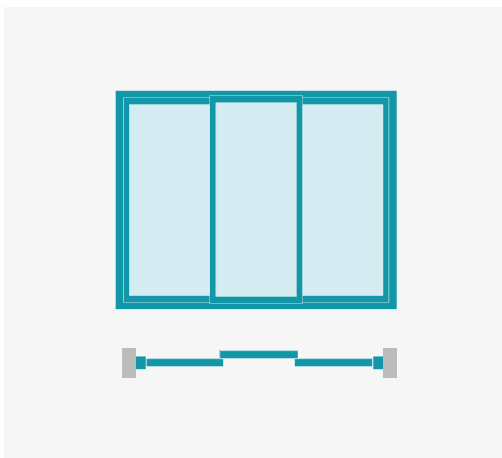

#### FRECCIA SLIDE 4 ANTE

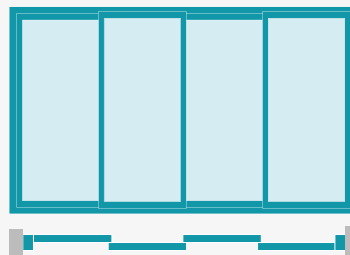

##### TIPOLOGIA A

Le ante sono disposte a scacchiera e si chiudono accavallandosi.

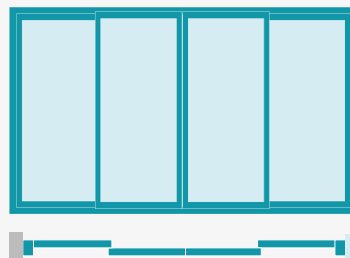

##### TIPOLOGIA B

Le due ante centrali si chiudono in maniera frontale con magnete. Fornita su richiesta.

#### SCHEMI APPLICAZIONE COMPENSATORE

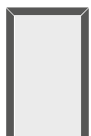

A



B



C



D



E



F

In fase di ordine indicare la tipologia di applicazione in base allo schema (vista esterna).



**GAMMA COLORI ALLUMINIO, ACCESSORI, RETI E TESSUTI**

Colori non disponibili a magazzino **X**

**RAL**

	Bianco 9010		Grigio 7016 antracite
	Bianco 9010 opaco		Verde 6005 opaco
	Avorio 1013		
	Marrone 8017 opaco		
	Grigio 7001		
	Nero 9005 opaco		

**RAL SPECIALI**

	Argento 9006 verniciato
	Bronzo verniciato
	Bronzo scuro verniciato
	Testa di moro verniciato

**PARTICOLARI**

	Bianco 9010 soft
	Grigio ferro metallizzato
	Grigio mix
	Verde mix
	Marrone mix
	Marrone Ramato

**LEGNO**

	Noce 360-70R		Castagno 378-70R
	Noce 102-70R		Douglas rigato
	Noce medio natural		Renolit chiaro
	Noce scuro natural		Renolit scuro
	Ciliegio ruvido		Renolit bianco
	Ciliegio natural		

**COLORI ACCESSORI**



**RETI E TESSUTI**

RETE ALLUMINIO	RETE INOX	PETSCREEN	RETE IN FIBRA STANDARD
FREEVUE	ULTRANET	ANTIPOLLINE	SUNOX
TESSUTO OSCURANTE	TESSUTO FILTRANTE	TELO CRISTAL	BICOLORE



**INFORMAZIONI TECNICHE**

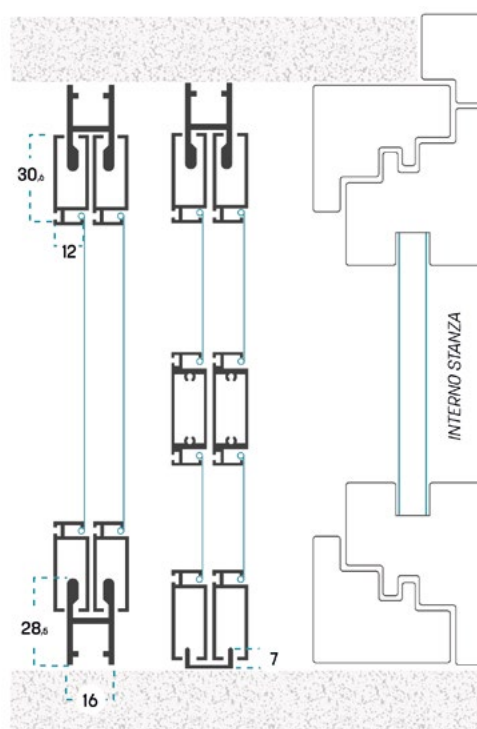
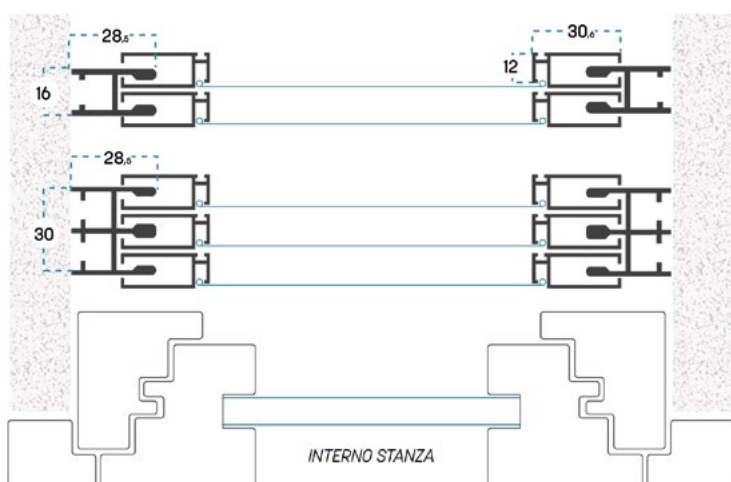

Le dimensioni devono essere trasmesse in mm, indicando base (L) per altezza (H) e tipologia di misura fornita.

**MISURA FINITA:** la zanzariera avrà le misure fornite  
**MISURA LUCE:** rispetto alle misure fornite, la zanzariera avrà le seguenti dimensioni: **L - 2 mm / H - 2 mm**

Se non specificato, le misure fornite verranno considerate come misure FINITE.

DIMENSIONI CONSIGLIATE (mm)	L/min	H/min	L/max	H/max
<b>Freccia</b>	400	500	1400	1600
<b>Freccia Slide</b>	800	500	2000	2500
<b>Freccia Slide con traverso</b>	800	500	2600	2500
<b>Freccia Slide 3 Ante</b>	1200	500	3000	2500
<b>Freccia Slide 4 Ante</b>	1500	500	4000	2500

Per realizzazioni con tessuti e reti particolari, se non indicate, consultare l'azienda. Le dimensioni minime non possono sempre essere abbinate a quelle massime. La garanzia decade se vengono richieste realizzazioni diverse da quelle consigliate. I colori riprodotti potrebbero essere suscettibili di variazioni dovute a lotti di produzione e fedeltà tipografica. Gli schemi tecnici sono indicativi, nell'indicazione delle misure vengono presi in considerazione i soli profili in alluminio. L'azienda si riserva il diritto di apportare modifiche senza obbligo di preavviso.

# CAPRICORNO

Zanzariera ad anta battente



## CAPRICORNO



### CARATTERISTICHE DI SERIE

- Rete in alluminio naturale
- Telaio a Z
- Altezza traverso 90 cm
- Registri laterali
- Fino a 4 ante

**Azionamento**  
Anta battente

**INSTALLAZIONE**  
In luce

**Consigliata per**  
Porte finestre

### OPTIONAL

*TELAIO L*  
*TELAIO 4 LATI*  
*ALTEZZA TRAVERSO A SCELTA*  
*CENTINATURA*  
*CERNIERA CHIUDIPIORTA*  
*CERNIERA SALOON*  
*SOPRALUCE FISSO*  
*PET DOOR*  
*INSERTO IN POLICARBONATO*





## VARIANTI STRUTTURA

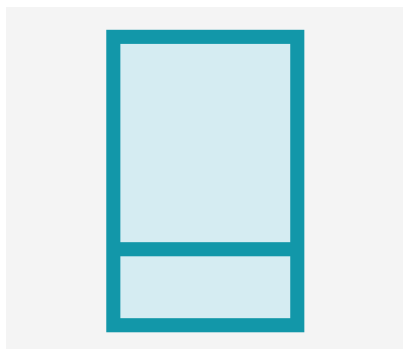

ALTEZZA TRAVERSO A SCELTA



SOPRALUCE FISSO



ANGOLO OBLIQUO



CENTINATURA



DOPPIA ANTA



DOPPIA ANTA ASIMMETRICA

## OPTIONAL E DETTAGLI

**PET DOOR**

Sportello basculante in ABS per animali domestici

**Animali domestici fino a 13,6 kg**

Cornice esterna 24 x 29 cm

Cornice interna 20,5 x 26 x cm

**Animali domestici fino a 36,3 kg**

Cornice esterna 37 x 42 cm

**PET DOOR SMALL**

Sportello basculante trasparente per animali domestici fino a 10 Kg

Misure cornice esterna 29,2 x 29,2 cm

### SCHEMI APERTURA ANTE

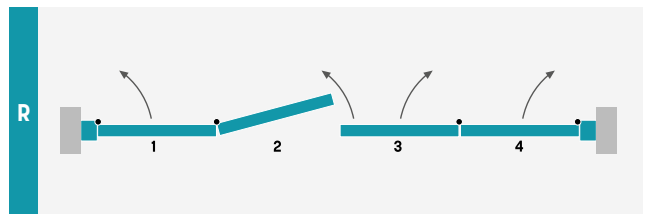
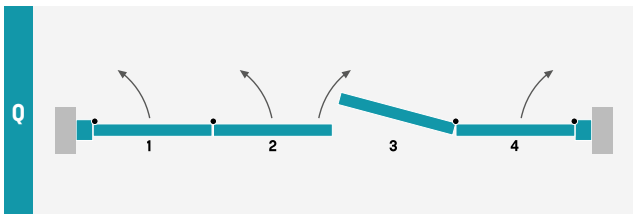
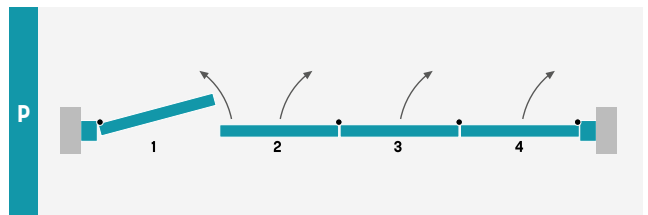
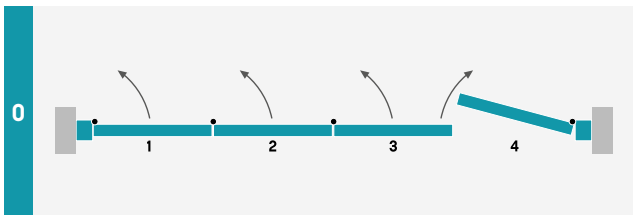
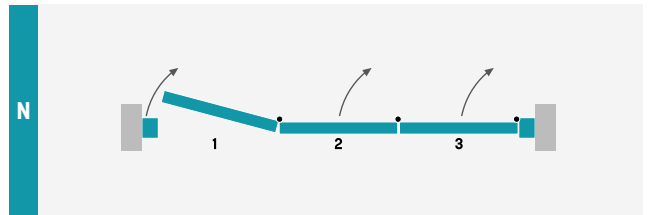
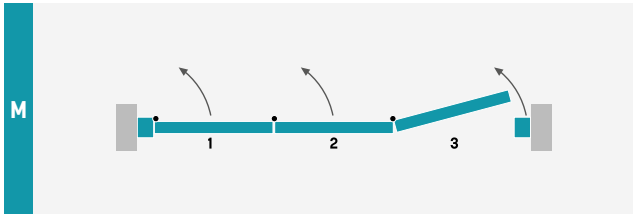
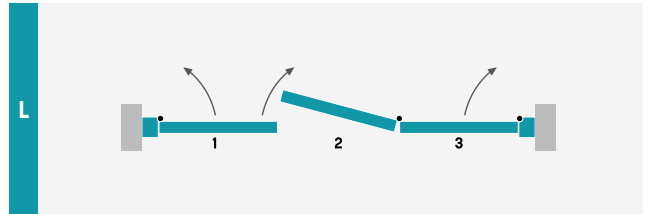
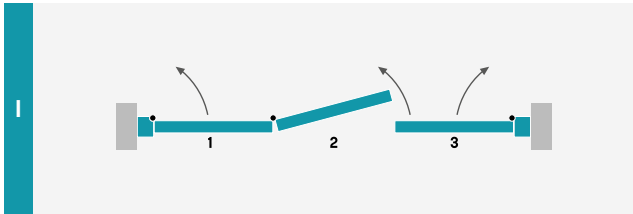
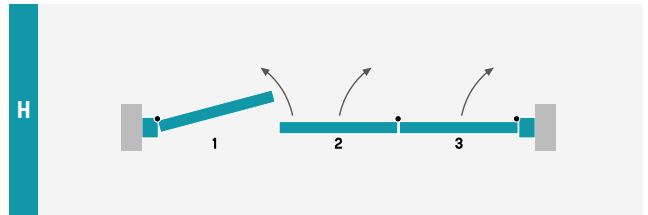
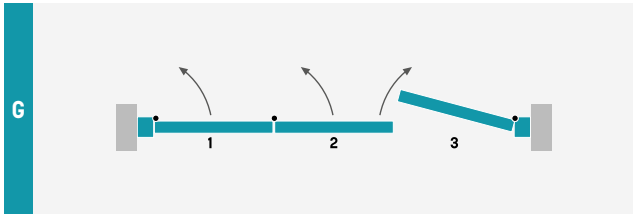
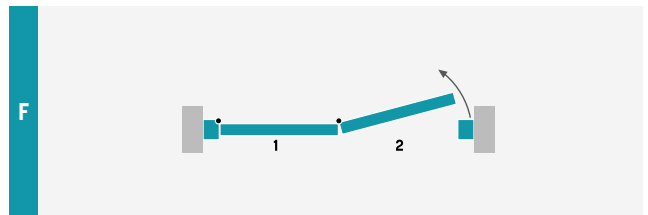
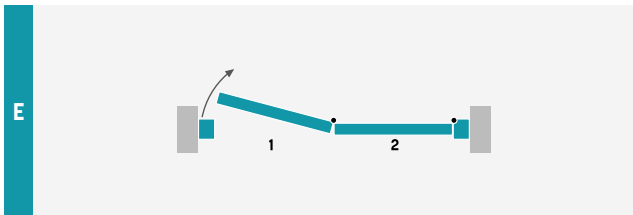
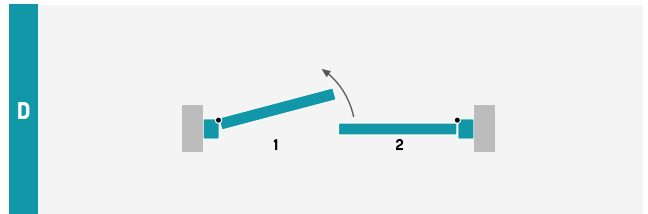
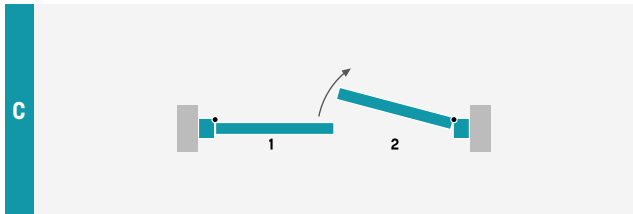
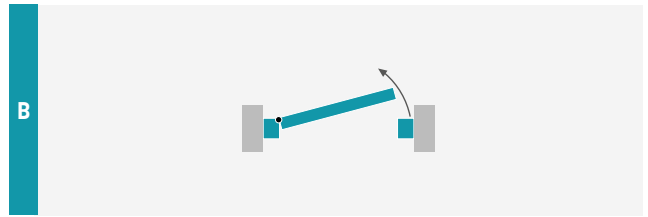
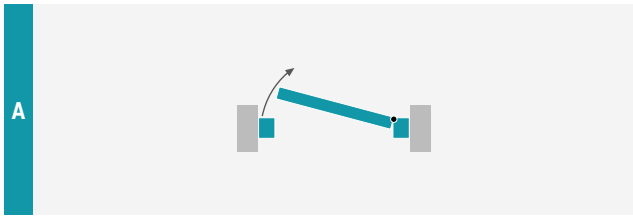



GAMMA COLORI ALLUMINIO, ACCESSORI, RETI E TESSUTI

Colori non disponibili a magazzino



RAL

Bianco 9010	Grigio 7016 antracite
Bianco 9010 opaco	Verde 6005 opaco
Avorio 1013	
Marrone 8017 opaco	
Grigio 7001	
Nero 9005 opaco	

RAL SPECIALI

Argento 9006 verniciato
Bronzo verniciato
Bronzo scuro verniciato
Testa di moro verniciato

PARTICOLARI

Bianco 9010 soft
Grigio ferro metallizzato
Grigio mix
Verde mix
Marrone mix
Marrone Ramato

LEGNO

Noce 360-70R	Castagno 378-70R
Noce 102-70R	Douglas rigato
Noce medio natural	Renolit chiaro
Noce scuro natural	Renolit scuro
Ciliegio ruvido	Renolit bianco
Ciliegio natural	

COLORI ACCESSORI

NERO
BIANCO (Di serie su: Bianco 9010, Bianco 9010 opaco, Bianco 9010 soft, Renolit bianco)

RETI E TESSUTI

RETE ALLUMINIO	RETE INOX	PETSCREEN	RETE IN FIBRA STANDARD	
FREEVUE	ULTRANET	ANTIPOLLINE	SUNOX	BICOLORE
TESSUTO OSCURANTE	TESSUTO FILTRANTE	TELO CRISTAL		



INFORMAZIONI TECNICHE

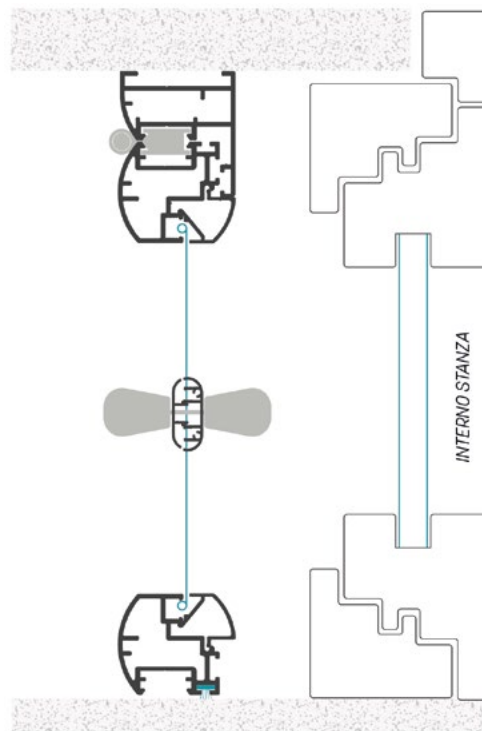
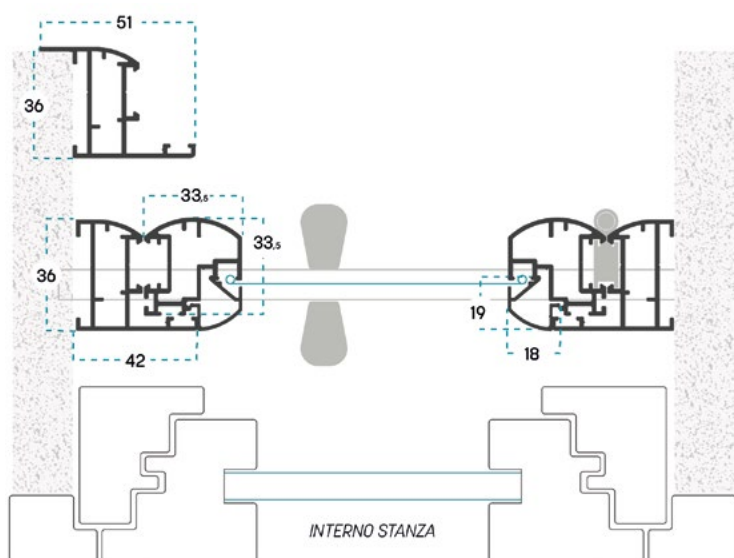

Le dimensioni devono essere trasmesse in mm, indicando base (L) per altezza (H) e tipologia di misura fornita.

MISURA FINITA: la zanzariera avrà le misure fornite

MISURA LUCE: rispetto alle misure fornite, la zanzariera avrà le seguenti dimensioni: L - 2 mm / H - 2 mm

Se non specificato, le misure fornite verranno considerate come misure FINITE.

DIMENSIONI CONSIGLIATE (mm)	L/min	H/min	L/max	H/max
Capricorno 1 Anta	400	500	1000	2600
Capricorno 2 Ante	400	500	2000	2600
Capricorno 3 Ante	400	500	3000	2600
Capricorno 4 Ante	400	500	4000	2600

Indicare lo schema di apertura secondo la tabella

Eventuale ante asimmetriche devono essere comunicate in fase di ordine, indicando la misura di ogni anta.

Per le forme non standard e gli angoli obliqui deve essere fornita una dima (vista interna).

# CONTENUTI EXTRA

**04** Gamma colori

**208** Gamma reti e tessuti

**210** Profili di fissaggio  
e tubolari

**212** Rilevare le misure

**213** Glossario

**214** Strumenti espositivi

**216** Garanzia, qualità,  
sicurezza

**221**

# GAMMA COLORI ALLUMINIO

## RAL

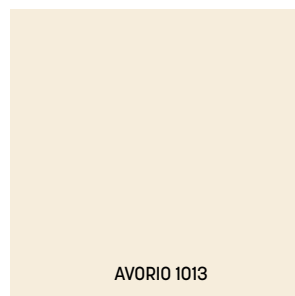

## RAL SPECIALI

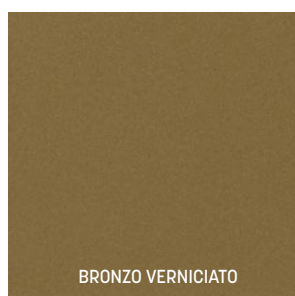



## PARTICOLARI

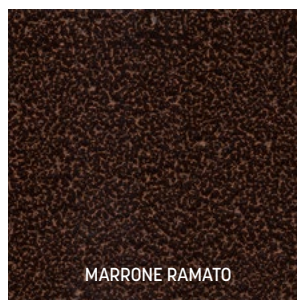
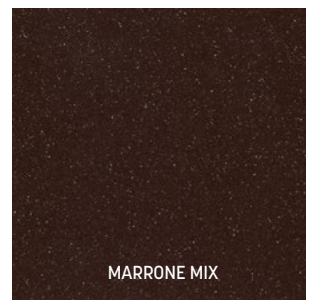

## EFFETTO LEGNO

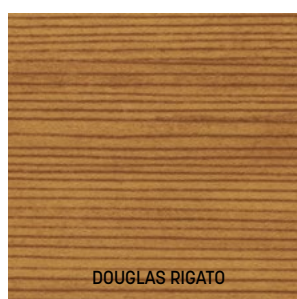
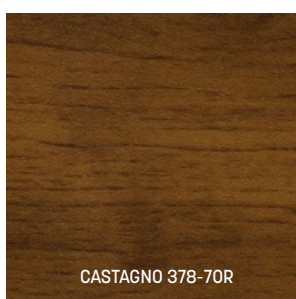
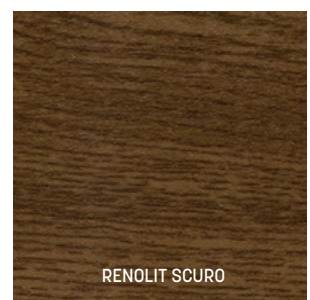
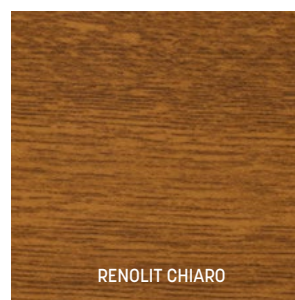
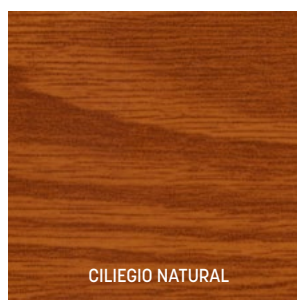
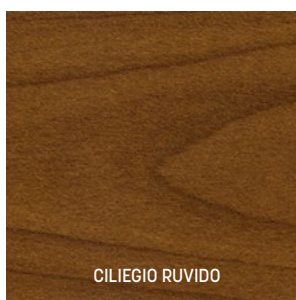
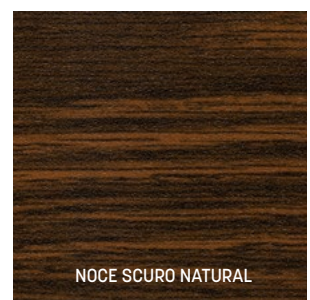
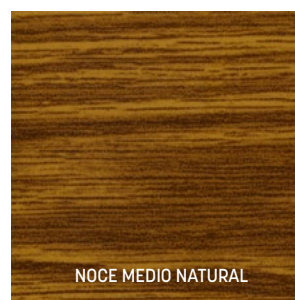
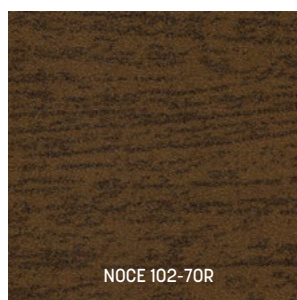
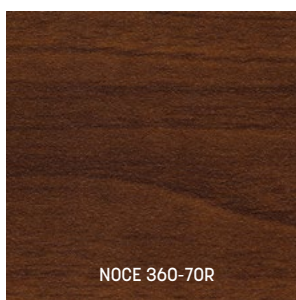

L'AZIENDA È IN GRADO DI FORNIRE VERNICIATURE PERSONALIZZATE SU RICHIESTA. È stata riportata la migliore rappresentazione possibile dei colori, i colori riprodotti potrebbero essere suscettibili di variazioni dovute a lotti di produzione e fedeltà tipografica; sono puramente indicativi e non possono in alcun caso essere considerati come riferimento per eventuali difformità rispetto a quelli reali.

## DISPONIBILITÀ COLORI ALLUMINIO

	Colomba / Sincropliss	Plissé	Aries / Laries / Caries	Ara / Idra / Leo / Tara Press Up	Piuma®	Mega® / Proxima	Oltre®	Lince / Apus	Moon / Perseo / Aquila	Sagittario	Freccia	Capricorno
BIANCO 9010	■	■	■	■	■	■	■	■	■	■	■	■
BIANCO 9010 OPACO	■	-	■	-	-	■	-	-	-	■	-	-
AVORIO 1013	■	■	■	■	■	■	-	■	■	■	■	■
MARRONE 8017 OPACO	■	■	■	■	■	■	-	■	■	■	■	■
NERO 9005 OPACO	■	■	■	■	■	■	-	-	-	■	■	■
GRIGIO 7001	■	■	■	■	■	■	-	-	-	■	-	-
GRIGIO ANTRACITE 7016	■	-	■	-	-	■	-	-	-	■	-	-
VERDE 6005 OPACO	■	■	■	■	■	■	-	-	-	■	■	■
ARGENTO VERNICIATO 9006	■	■	■	■	■	■	-	-	-	■	■	■
BRONZO VERNICIATO	■	■	■	■	■	■	-	■	■	■	■	■
BRONZO SCURO VERNICIATO	■	-	■	■	■	■	-	-	-	■	-	-
TESTA DI MORO VERNICIATO	■	■	■	■	■	■	-	-	-	■	-	■
BIANCO 9010 SOFT	■	-	■	-	-	■	-	-	-	■	-	-
GRIGIO FERRO METALLIZZATO	-	■	■	■	■	-	-	-	-	■	-	-
GRIGIO MIX	■	■	■	■	■	■	-	■	■	■	■	■
VERDE MIX	■	■	■	■	■	■	-	-	-	■	■	■
MARRONE MIX	■	■	■	■	■	■	-	-	-	■	■	■
MARRONE RAMATO	■	■	■	■	■	■	-	-	-	■	■	■
NOCE 360-70R	■	■	■	■	■	■	-	-	-	■	-	-
NOCE 102-70R	■	■	■	■	■	■	-	-	-	■	■	■
NOCE MEDIO NATURAL	-	■	-	■	■	-	-	-	-	■	-	-
NOCE SCURO NATURAL	■	■	■	■	■	■	-	-	-	■	-	-
CILIEGIO RUVIDO	■	■	■	■	■	■	-	-	-	■	■	■
CILIEGIO NATURAL	■	■	■	■	■	■	-	-	-	■	■	-
RENOLIT CHIARO	■	■	■	■	■	■	-	■	■	■	■	■
RENOLIT SCURO	■	■	■	■	■	■	-	■	■	■	■	■
CASTAGNO 378-70R	■	■	■	■	■	■	-	-	-	■	-	-
DOUGLAS RIGATO	■	■	■	■	■	■	-	-	-	■	-	-
RENOLIT BIANCO	■	-	■	■	■	■	-	-	-	■	-	-

■ Disponibile a magazzino



## COLORI ACCESSORI

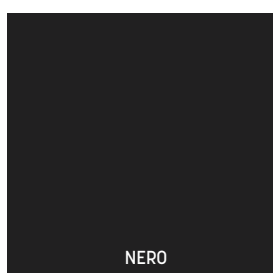

NERO

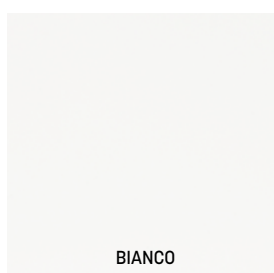

BIANCO



GRIGIO

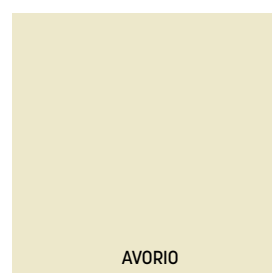

AVORIO

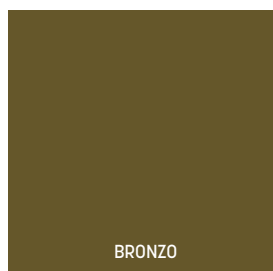

BRONZO

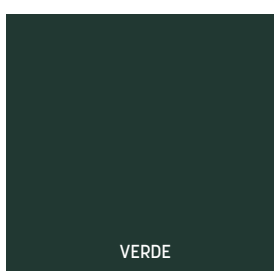

VERDE

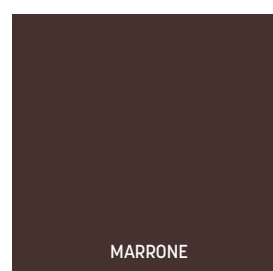

MARRONE



ARGENTO

	Colomba / Sincropliss	Plissè	Aries / Larries / Caries	Ara / Idra / Leo / Tara Press Up	Piuma®	Mega® /Proxima	Lince/Apus	Moon/Perseo/Aquila	Sagittario	Freccia	Capricorno
NERO	■	■	■	■	■	■	■	■	■	■	■
BIANCO	■	-	■	■	■	■	■	-	■	-	■
GRIGIO	■	-	-	-	-	-	-	-	-	-	-
AVORIO	-	-	-	■	-	-	-	-	■	-	■
ARGENTO	-	-	-	-	-	-	-	-	■	-	-
BRONZO	-	-	-	■	■	-	-	-	■	-	-
VERDE	-	-	-	■	■	-	-	-	■	-	-
MARRONE	-	-	-	■	■	-	-	-	■	-	-

### Note

Il cingolo della serie Mega® è disponibile solo in nero

Per le serie Ara, Leo, Idra, Tara Press up; Piuma®, il copritaglio è disponibile solo in nero.

Piuma® 60 e Piuma® 60C viene dotata di accessori solo in colore nero

Per il modello Capricorno, molla di ritorno e cerniera saloon sono disponibili solo in colore nero.

# GAMMA RETI E TESSUTI

## RETI ANTI-INSETTO I FIBRA DI VETRO

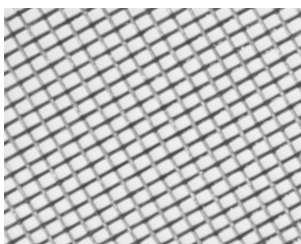

**RETE IN FIBRA DI VETRO  
STANDARD**

Classica rete antinsetto, da sempre la più utilizzata. La sua versatilità la rende adatta a tutte le applicazioni.

■ Grigio ■ Nero

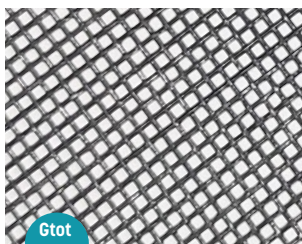

**ULTRANET**

Rete rinforzata caratterizzata da altissima resistenza, la particolare geometria di tessitura le conferisce un maggior potere schermante.

■ Grigio ■ Nero



**FREEVUE**

Grazie ai fili più sottili, garantisce massima visibilità dell'ambiente esterno, più circolazione dell'aria e meno spessore di avvolgimento.

■ Grigio ■ Nero

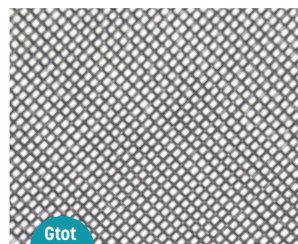

**ANTIPOLLINE**

La maglia più fitta, grazie al maggior numero di fili, conferisce un maggior potere schermante limitando l'ingresso di pollini più piccoli negli ambienti.

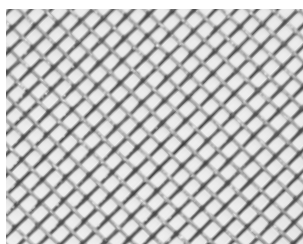

**SUNOX ANTIBATTERICA**

Grazie al principio della fotocatalisi, la rete produce un agente purificante che filtra l'aria, riducendo la presenza di particelle inquinanti. **DISPONIBILE FINO A ESAURIMENTO SCORTE.**

■ Grigio antracite

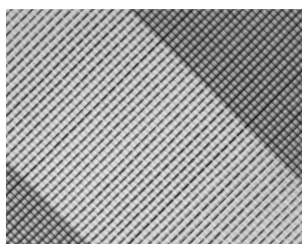

**BICOLORE**

La sua tessitura a righe alternate migliora la visibilità nei passaggi tra interno ed esterno, riducendo il rischio di urti accidentali.

■ Bianco/nero



**STRONG NET**

Rete rinforzata caratterizzata da altissima resistenza.

■ Nero

## RETI IN METALLO E RETI PER PANNELLI

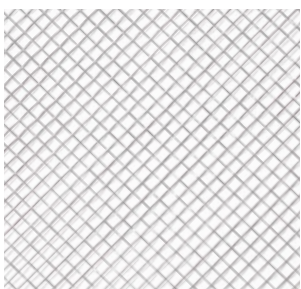

**ALLUMINIO  
NATURALE**

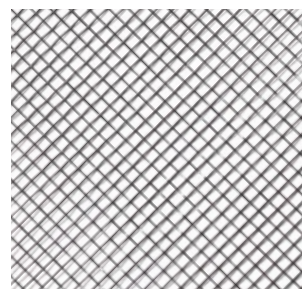

**ALLUMINIO  
BRUNITO**

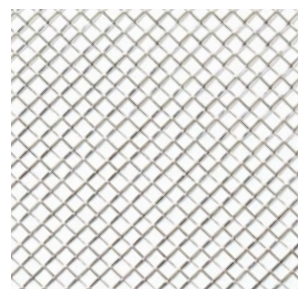

**ACCIAIO INOX**



**PETSCREEN**

■ Grigio chiaro ■ Grigio scuro\*

\*DISPONIBILE FINO A ESAURIMENTO SCORTE.

## OSCURANTI, FILTRANTI, CRISTAL

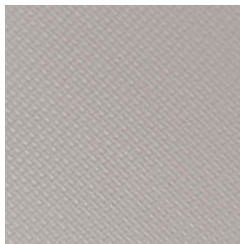
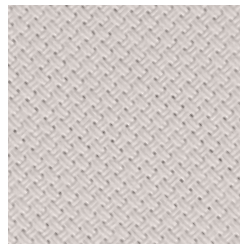
**TESSUTO OSCURANTE****TESSUTO FILTRANTE****TELO CRISTAL TRASPARENTE****TELO CRISTAL FUMÈ**

## RETI E TESSUTI PLISSETTATI

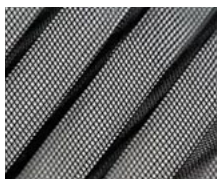
**RETE PLISSETTATA**

Colore nero  
Piega 15 mm | 20 mm

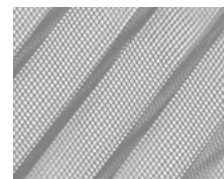
**RETE PLISSETTATA**

Colore grigio  
Piega 15 mm | 20 mm

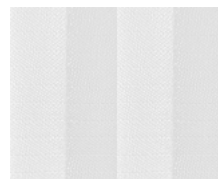
**TESSUTO OSCURANTE**

Colore bianco  
Piega 15 mm

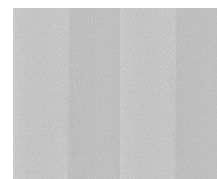
**TESSUTO OSCURANTE**

Colore grigio  
Piega 15 mm

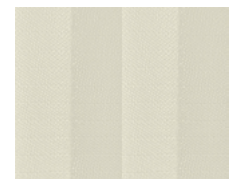
**TESSUTO OSCURANTE**

Colore avorio  
Piega 15 mm

**TESSUTO OSCURANTE**

Colore bruno  
Piega 15 mm

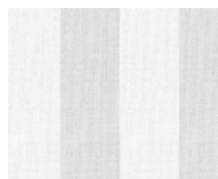
**TESSUTO FILTRANTE**

Colore bianco  
Piega 15 mm

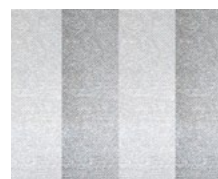
**TESSUTO FILTRANTE**

Colore grigio  
Piega 15 mm

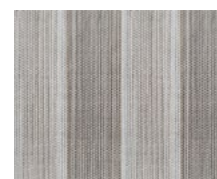
**TESSUTO FILTRANTE**

Colore grigio pietra  
Piega 15 mm

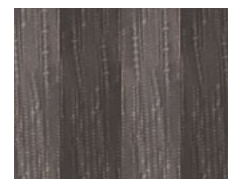
**TESSUTO FILTRANTE**

Colore marrone  
Piega 15 mm

! I tessuti con PVC come il Cristal, possono presentare ondulazioni a causa del loro spessore che crea tensioni quando avvolto sul tubo avvolgirete. Questi tessuti sono soggetti a variazioni a causa di irraggiamento solare, temperatura e umidità. L'escursione termica può causare allentamenti o restringimenti fino al 3% che risulteranno più evidenti nel caso di prodotto finito di dimensioni maggiori. L'azienda declina ogni responsabilità per tali variazioni, inevitabili e non contestabili.

È stata riportata la migliore rappresentazione possibile dei colori, i colori riprodotti potrebbero essere suscettibili di variazioni dovute a lotti di produzione e fedeltà tipografica.

Teli e reti particolari sono compatibili con determinati modelli e le misure massime di realizzazione potrebbero subire variazioni dovute al differente spessore dei tessuti. Le misure di realizzazione indicate nelle schede tecniche sono riferite a reti, teli e tessuti presenti a catalogo. Alcuni tessuti particolari potrebbero richiedere tempi di fornitura più lunghi. Se avete domande o dubbi, non esitate a contattarci.

# PROFILI DI FISSAGGIO E TUBOLARI

## FRONT FIX

Profilo per il fissaggio frontale della zanzariera, utile in assenza di pareti laterali.

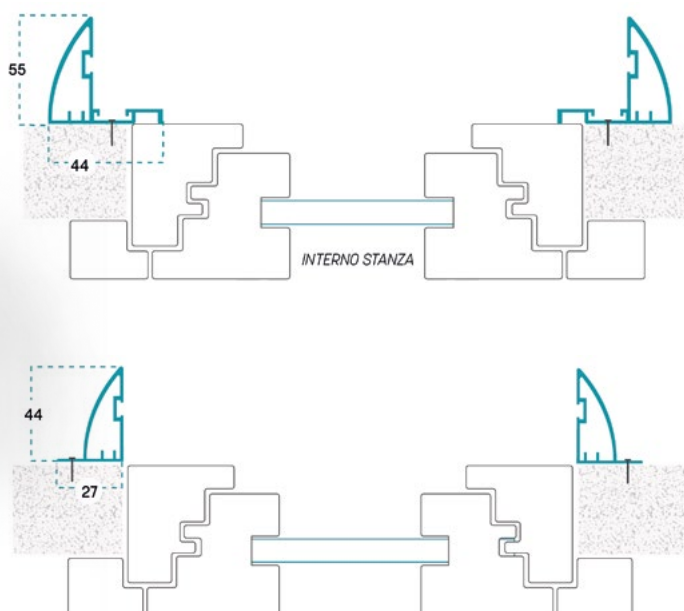

## APPLICAZIONI



In fase di ordine indicare il profilo desiderato e la tipologia di fissaggio in base allo schema (vista esterna).

## GAMMA COLORI ALLUMINIO



Bianco 9010



Avorio 1013



Marrone 8017 opaco



# TUBOLARI

Profili per spessoramenti di zanzariere o per realizzazione del fianco se mancante; disponibili in due differenti dimensioni.

Per altre dimensioni o colorazioni rivolgersi in azienda

## DIMENSIONI DISPONIBILI



## APPLICAZIONI

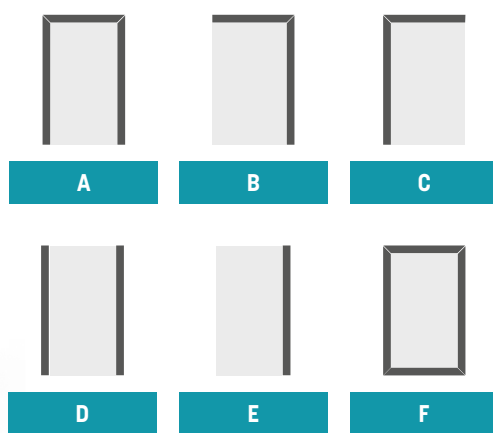

In fase di ordine indicare la tipologia di applicazione in base allo schema (vista esterna).

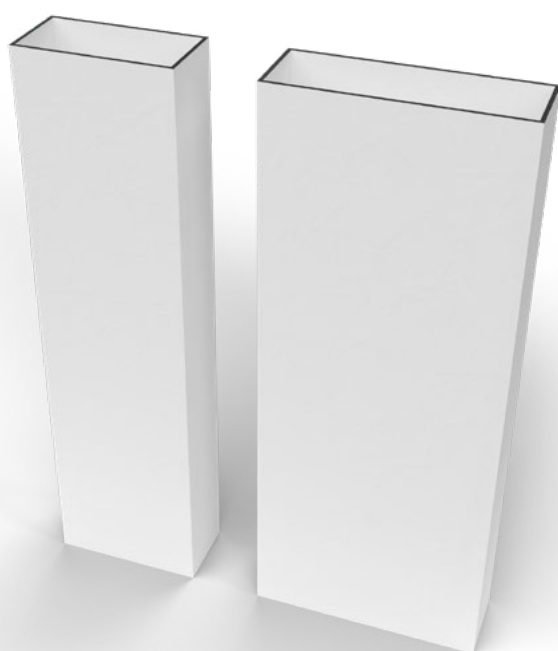

## GAMMA COLORI ALLUMINIO

### RAL

Bianco 9010	Nero 9005 opaco
Avorio 1013	Grigio 7016 antracite
Marrone 8017 opaco	Verde 6005 opaco
Grigio 7001	

### RAL SPECIALI

Argento 9006 verniciato
Bronzo verniciato
Bronzo scuro verniciato
Testa di moro verniciato

### PARTICOLARI

Bianco 9010 soft
Grigio ferro metallizzato
Grigio mix
Verde mix
Marrone mix
Marrone Ramato

### EFFETTO LEGNO

Noce 360-70R	Castagno 378-70R
Noce 102-70R	Douglas rigato
Noce medio natural	Renolit chiaro
Noce scuro natural	Renolit scuro
Ciliegio ruvido	Renolit bianco
Ciliegio natural	

# RILEVARE LE MISURE

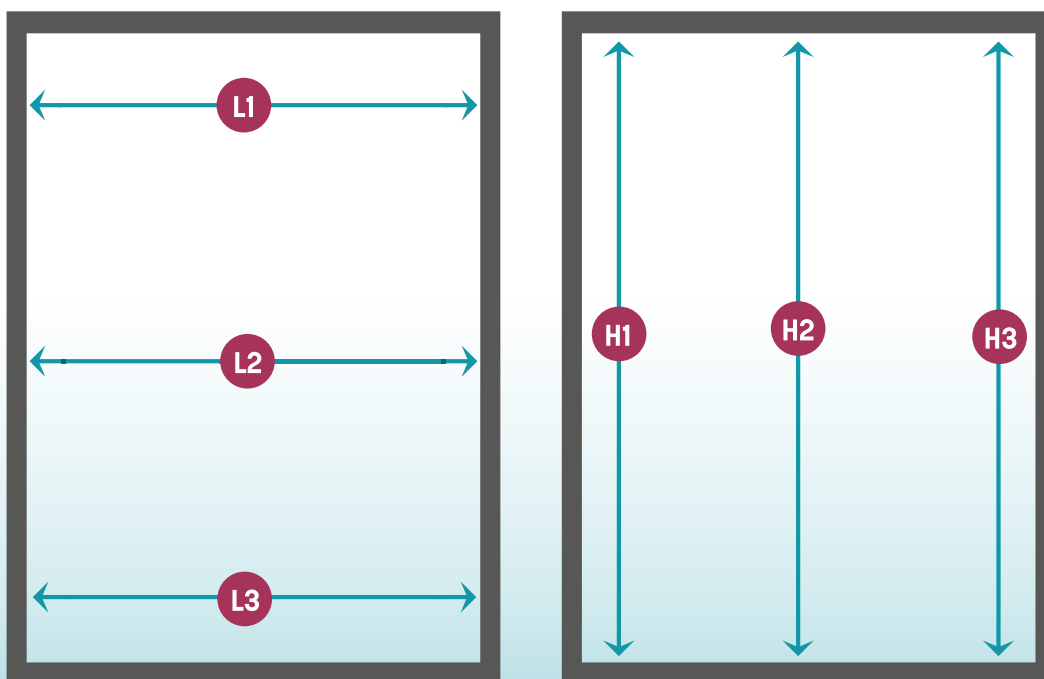

Rilevare le misure è un'operazione molto semplice, ma fondamentale. Una corretta rilevazione delle misure permette di ottimizzare la produzione e l'installazione della zanzariera nonché di rilevare eventuali fuori squadra e scegliere così il modello più adatto al vano.

Rilevare le misure in più punti, se ci sono differenze annotare la misura più piccola. È possibile poi comunicare la misura finita o la misura luce.

La **misura finita** è la misura precisa di realizzazione dell'articolo.

La **misura luce** è la misura precisa del vano finestra/porta, per ottenerla bisogna rilevare:

- altezza luce della zanzariera cioè la distanza tra muro inferiore e muro superiore, sia sul lato destro e poi sul lato sinistro.
- larghezza luce della zanzariera cioè la distanza tra il muro di destra e il muro di sinistra, sia nella parte superiore che nella parte inferiore

Quando si fornisce la misura luce, vengono operate delle ottimizzazioni, solitamente vengono sottratti 2 mm in larghezza e in altezza per agevolare le operazioni di installazione.

## GLOSSARIO

---

### APERTURA CONTROLLATA

La barra maniglia si ferma in qualsiasi posizione, permettendo un controllo completo sull'azionamento della zanzariera.

### CARTER

Profilo di chiusura da utilizzare quando non si intende completare l'installazione della zanzariera o di una parte dell'incasso.

### COMANDO A MOLLA/CATENA

La catena è utilizzata per l'apertura e chiusura, mentre la molla ha la funzione di mantenere la rete sempre in tensione onde evitarne la fuoriuscita dalle guide laterali.

### DIMA DI POSIZIONAMENTO

Accessorio usato come guida per la foratura e il fissaggio dei profili nelle versioni a spazzolino.

### GUIDA A SCOMPARSA

Guida bassa a cingoli che, all'apertura della zanzariera, confluisce nei profili lasciando libero il passaggio.

### GUIDA TELESCOPICA

Guida abbinata a compensatore che permette di compensare eventuali fuori squadra presenti nel vano.

### SISTEMA FAST

Azionamento con maniglietta a cricchetto, basta stringere la maniglietta esercitando pressione sui pulsanti per sbloccare la barra maniglia.

### SISTEMA SLOW

Il Sistema Slow ha la funzione di rallentare l'avvolgimento della rete nel cassonetto eliminando rumori fastidiosi e rendendo così il movimento più sicuro e fluido senza la necessità di controllare completamente l'azionamento. E' importante per la sicurezza, consente infatti alla zanzariera di riavvolgersi in maniera graduale evitando pericolosi urti derivanti dalla perdita di controllo della barra maniglia.

### SPAZZOLINO ANTIVENTO

Inserito nelle guide, garantisce una migliore stabilità e migliora l'aderenza in posizione di chiusura.

### PIEDINI REGOLABILI

Ideali per compensare eventuali fuori-squadro in altezza e facilitare aggancio e sgancio della zanzariera.

### PRESS UP

Sistema di apertura e chiusura facilitate che avviene esercitando una leggera pressione verso il basso sulla barra maniglia.

# STRUMENTI ESPOSITIVI

NUOVE CONFIGURAZIONI  
FEBBRAIO 2026

## TOWER

Cod. Articolo **MK116**

**Totem standard in alluminio  
con 10 campioni**

- > Proxima (altezza intera)
- > Aries Fit
- > Piuma® V
- > Capricorno
- > Tara Press Up
- > Atipika
- > Idra
- > Colomba V
- > Mega® G
- > Colomba Sole Luna L

L 62 cm x P 62 cm x H 210 cm

## WOODER

Cod. Articolo **MK049**

**Totem in legno con 11 campioni**

- > Proxima
- > Mega® G
- > Atipika
- > Piuma® V
- > Aries Self Block
- > Aries Fit
- > Laries Pro
- > Colomba V
- > Colomba Sole Luna L
- > Apus A Press Up
- > Lince L-A

L 54,4 cm x P 67,1 cm x H 189,3 cm

## COFANETTO ZANZARIERE

Campioni reti, tessuti, cartella colori alluminio



*Cofanetto Full Zanzariere  
Mazzetta colori Alluminio  
Mazzetta Reti plissettate  
Mazzetta Reti e Tessuti*

Cod. Articolo **MK009**

## FRAMER

Campione singolo

L 40 cm x P 6 cm x H 50 cm

*Aries, Laries, Ara, Idra, Tara, Sagittario, Capricorno  
Freccia, Freccia Slide, Apus, Lapus, Lince V  
Lince L, Moon, Aquila, Perseo*

L 50 cm x P 6 cm x H 70 cm

*Proxima, Mega®, Piuma®, Sincropliss, Colomba,  
Colomba Sole Luna, Plissé*



COFANETTO  
ZANZARIERE



WOODER



TOWER



FRAMER



# Garanzia Qualità Sicurezza

*Siamo orgogliosi di garantire elevati standard di qualità, investendo costantemente nel miglioramento per rispondere alle esigenze di un mercato in evoluzione.*

*Il nostro approccio mette la qualità e la sicurezza al centro di ogni fase del nostro processo.*

## **Marchio CE: Sicurezza e conformità alle normative europee**

Il Marchio CE è un simbolo di conformità che attesta che i nostri prodotti rispettano tutte le direttive europee applicabili in materia di sicurezza, salute e protezione dell'ambiente. L'ottenimento del Marchio CE significa che ogni prodotto che offriamo è stato sottoposto a rigorosi test per garantire che sia sicuro per l'uso previsto. I nostri prodotti non solo soddisfano i requisiti legali obbligatori, ma sono anche progettati per offrire performance ottimali in conformità con gli standard europei.

## **Certificazione ISO 9001: Impegno continuo verso il miglioramento**

La certificazione ISO 9001 è uno standard internazionale che attesta l'adozione di un sistema di gestione per la qualità (SGQ) all'interno della nostra azienda. Questo sistema si basa sul miglioramento continuo e sull'efficacia dei nostri processi. La nostra azienda è impegnata a garantire che ogni fase della produzione sia monitorata e ottimizzata per rispondere alle aspettative dei nostri clienti, mantenendo alti standard di qualità in ogni prodotto e servizio offerto. La certificazione ISO 9001 rappresenta il nostro impegno costante nell'evolvere e innovare per offrire soluzioni sempre più performanti e soddisfacenti.

DICHIARAZIONE DI PRESTAZIONE ZANZIERE



CISQ is a member of



The International Certification Network  
www.isnet-certification.com

**CERTIFICATO N. 45768/24/S**  
**CERTIFICATE No.**

SI CERTIFICA CHE IL SISTEMA DI GESTIONE PER LA QUALITÀ DI  
IT IS HEREBY CERTIFIED THAT THE QUALITY MANAGEMENT SYSTEM OF

**EFFEZETA SYSTEM S.R.L.**

VIALE GIORGIO RIBOTTA, 11 PIANO 1 00144 ROMA (RM) ITALIA  
NELLE SEGUENTI UNITÀ OPERATIVE / IN THE FOLLOWING OPERATIONAL UNITS

LOC. STRADISI SNC (Z.I.) 81017 Sant'Angelo D'Alme (CE) ITALIA

E UNITÀ OPERATIVE INDICATE NELLE PAGINE SUCCESSIVE / AND OPERATIONAL UNITS IN THE FOLLOWING PAGES  
E CONFORME ALLA NORMA / IS IN COMPLIANCE WITH THE STANDARD

**ISO 9001:2015**

PER I SEGUENTI CAMPI DI ATTIVITÀ / FOR THE FOLLOWING FIELD(S) OF ACTIVITIES

PROGETTAZIONE E PRODUZIONE DI ZANZIERE, PRODUZIONE DI AVVOLGIBILI E SISTEMI OSCURANTI IN MATERIALE  
FERROSO. COMMERCIALIZZAZIONE DI AVVOLGIBILI IN PVC, TENDE TECNICHE, VENEZIANE, FRANGISOLE, PERGOLE  
BIOCLIMATICHE E VETRATE.

IAP-17  
IAP-29

DESIGN AND PRODUCTION OF MOSQUITO NETS, PRODUCTION OF IRON ROLLER SHUTTERS AND IRON SHUTTERING  
SYSTEMS, MARKETING OF PVC ROLLER SHUTTERS, TECHNICAL CURTAINS, VENETIAN SHUTTERS, SUNBLADES,  
BIOCLIMATIC PERGOLAS AND GLASS WINDOWS.

La validità del presente certificato è subordinata a sorveglianza periodica annuale / L'attendibilità ed il successo completo del sistema di gestione con periodicità triennale  
The validity of this certificate is dependent on an annual surveillance audit and on a complete review, every three years, of the management system  
L'uso e la validità del presente certificato sono soggetti al rispetto del documento RINA, Regolamento per la Certificazione di Sistemi di Gestione per la Qualità  
The use and validity of this certificate are subject to compliance with the RINA document, Rules for the certification of Quality Management Systems

Prima emissione First Issue	11.12.2024	Data revisione Revision date	11.12.2024	Amministratore Rini Rome Management System Certification, Head
Data scadenza Expiry Date	10.12.2027			



ISO 9001:2015 A  
Rivenditore degli Accordi di Mutuo  
Riconoscimento IAF, IAF e SAC  
Signatory of the IAF and SAC  
Mutual Recognition Agreements

*Amministratore*  
**RINA Services S.p.A.**  
Via Corsica 12 - 16128 Genova Italy



www.cisq.com

CISQ è la Federazione Italiana di Certificazione di Sistemi di Gestione Operativa  
CISQ is the Italian Federation of management system Certification bodies

Cosert  
Loc. Stri

Roma  
Via di Cei

Milano  
Via Lomi  
Via Glus

Sede L  
Via Gioi

www.eff





[www.effezeta.it](http://www.effezeta.it)



*Consultando il nostro sito web e i nostri profili social rimarrai sempre aggiornato sui prodotti, le ultime novità, gli eventi e tutte le news sulla nostra realtà aziendale. Ti invitiamo a seguire, commentare e condividere i nostri contenuti: il tuo feedback e il tuo supporto sono preziosi!*



Visita l'area download del nostro sito per accedere a tutto il materiale informativo disponibile in formato digitale

[www.effezeta.it/download](http://www.effezeta.it/download)

 CATALOGHI COMPLETI IN FORMATO DIGITALE

 MODULI ORDINE

 SCHEDE, BROCHURE PRODOTTI E ISTRUZIONI DI MONTAGGIO



# CONDIZIONI GENERALI DI VENDITA

## 1. PREMESSA E AMBITO DI APPLICAZIONE

**1.1** Le presenti Condizioni Generali di Vendita (CGV) si applicano a tutti gli ordini di acquisto, di zanzariere e/o altri articoli realizzati su misura e/o commercializzati secondo le indicazioni fornite dal Cliente, inviati in conformità a quanto indicato al successivo punto 3. e costituiscono parte integrante e sostanziale dei contratti stipulati dal Cliente con Effezeta System Srl.

**1.2** In caso di contrasto tra le presenti CGV e le condizioni e i termini pattuiti per iscritto per la singola vendita e riportati nella mail di conferma inviata da Effezeta System Srl, questi ultimi prevarranno.

**1.3** Ai sensi delle presenti CGV si intende per Cliente il soggetto, identificato dai dati inseriti all'atto dell'accettazione delle presenti condizioni generali, che configura, ordina ed acquista il prodotto oggetto del contratto.

**1.4** Per qualsiasi chiarimento in merito alle presenti CGV, le caratteristiche dei prodotti, condizioni specifiche e quanto altro, il Cliente è invitato a contattare direttamente Effezeta System Srl ai recapiti riportati.

**1.5** La versione attualmente in vigore delle presenti CGV è sempre consultabile sul sito [www.effezeta.it](http://www.effezeta.it).

## 2. PREZZI E CONDIZIONI DI PAGAMENTO

**2.1** I Prezzi dei Prodotti sono quelli del listino in vigore al momento della consegna e si intendono IVA esclusa, franco nostro stabilimento. Tasse, imposte, spedizione, assicurazione, installazione, formazione all'utente finale, servizio post-vendita ecc. non sono incluse nei prezzi, se non espressamente quotate separatamente.

**2.2** Il pagamento deve essere effettuato nei termini e nelle modalità esposte in fattura. Le rimesse dirette devono essere effettuate a mezzo bonifico bancario, assegno circolare o contanti. La merce resta di proprietà esclusiva della Società fino al suo pagamento integrale e definitivo. Il pagamento non potrà essere sospeso o ritardato per qualsiasi motivo. Nel caso in cui l'Acquirente non effettui il pagamento nei termini e secondo le modalità indicate in fattura, Oltre® alle spese bancarie, saranno addebitate le spese di gestione insoluto pari a 15,00€ ed interesse di mora, Oltre® al tasso legale di riferimento. Durante il periodo di transazione dal mancato pagamento al saldo fattura, la Società provvederà a sospendere e/o cancellare eventuali commesse e/o consegne in corso e bloccherà l'Acquirente dal formulare nuovi ordini. A saldo avvenuto e a seguito di quanto sopra, la Società potrà, a propria discrezione, richiedere anticipi sui pagamenti o un deposito in garanzia. Nel caso in cui l'attività dell'Acquirente sia condotta non in conformità al corso ordinario degli affari, con ciò intendendosi, senza alcuna limitazione, l'emissione di atti di sequestro o di protesti, o quando siano state richieste o promosse procedure concorsuali, la Società provvederà a dichiarare qualsiasi pretesa derivante dal rapporto d'affari come immediatamente esigibile. L'acquirente non ha alcun diritto di effettuare alcuna compensazione, trattenuta o riduzione tranne nel caso in cui la propria domanda in tal senso sia stata definitivamente e giudizialmente accolta.

## 3. ORDINI E OFFERTE

**3.1** Gli ordini devono essere commissionati per iscritto, a mezzo fax oppure e-mail, con l'apposito modulo disponibile nella sezione Download del nostro sito. Per ordini telefonici, la Società non risponde di eventuali errori. Gli ordini devono contenere il numero d'ordine, l'esatta indicazione dei beni ordinati con riferimento eventuale al loro codice prodotto, la loro quantità, le misure, il prezzo unitario e complessivo, il luogo di destinazione ed eventuali ulteriori istruzioni per la consegna. Nel caso di misure pervenute senza specifiche se trattasi di dimensioni finite o luce, la Società adatterà in automatico lo standard della misura finita, salvo diversa indicazione del listino. Le informazioni contenute nei nostri cataloghi o stampati pubblicitari, quali caratteristiche tecniche dei prodotti o dei componenti, dimensioni, schemi di montaggio, colori, ecc., hanno valore meramente indicativo, in ragione delle specifiche tecniche e della evoluzione tecnologica dei prodotti aziendali. I dati impegnativi potranno essere forniti di volta in volta e dietro esplicita richiesta. Al fine di migliorare la qualità del prodotto, la Società si riserva il diritto di modificare lo stesso senza alcun preavviso e anche dopo l'accettazione dell'ordine.

**3.2** Se l'ordine sia preceduto da offerta da parte del Venditore, quest'ultima si riterrà valida per la durata massima di 30 giorni, salvo diversa indicazione. Il contratto di vendita si intenderà in ogni caso perfezionato al momento della conferma dell'ordine da parte del venditore. Il compratore deve verificare che i dati relativi all'anagrafica siano corretti e, qualora vi fosse un errore, questo andrà comunicato tempestivamente. In caso contrario, il venditore non sarà obbligato in solido così come previsto dall'Art. 41 DPR 26/10/72, n. 633.

**3.3** La Società si riserva la facoltà di accettare modifiche o annullamenti di ordine in funzione dello stato di avanzamento della commessa. Eventuali

modifiche dovranno essere comunicate tempestivamente entro il giorno dell'ordine e non Oltre® le 24 ore dall'invio dell'ordine stesso. In assenza di segnalazioni, entro le 24 ore, l'ordine si riterrà confermato e messo in lavorazione. L'azienda non potrà quindi accettare contestazioni di prodotti non conformi alle richieste e sarà sollevata da qualsiasi responsabilità. In ogni caso, non saranno accettate modifiche o annullamenti dell'ordine non comunicati per iscritto.

## 4. MODALITÀ DI CONSEGNA/SPEDIZIONE

**4.1** La Società provvederà a recapitare ai propri clienti i prodotti ordinati, avvalendosi di un vettore di sua fiducia, oppure direttamente se il luogo di consegna rientra nelle aree coperte dal servizio di consegna aziendale.

**4.2** EFPEZETA SYSTEM non sarà responsabile della mancata o ritardata consegna qualora sia dovuta a cause di forza maggiore, quali - a titolo meramente esemplificativo - scioperi, provvedimenti della Pubblica Autorità, razionamenti o penuria di energia o materie prime, difficoltà di trasporto, incendi o alluvioni.

**4.3** Nelle ipotesi previste dal comma precedente, il cliente non avrà diritto ad alcun risarcimento, indennizzo o sconto a qualsiasi titolo.

## 5. ACCETTAZIONI E/O RESTITUZIONI DEI PRODOTTI

**5.1** Tutti i prodotti si presumono accettati al momento della consegna, salvo il diritto dell'acquirente di denunciare vizi, o difformità del prodotto; questo dovrà essere segnalato PER ISCRITTO e, a pena di nullità, contenere specifica motivazione. Se la consegna avviene con vettore, verificare le quantità e l'imballaggio dei prodotti e annotare qualsiasi obiezione nel documento di trasporto, accettando con riserva. Non è ammesso il c.d. recesso "ad nutum". Per effetto della tempestiva denuncia del vizio o della difformità, la Società provvederà, di concerto con il cliente, a sostituire i prodotti difettosi oppure a rimborsarne il prezzo. La merce contestata dovrà essere consegnata alla Società entro e non Oltre® il termine di 7 giorni dalla data dal ricevimento della denuncia per le necessarie verifiche. La Società ha la facoltà di testare i prodotti al momento della loro restituzione e di addebitare al cliente ogni costo sostenuto in caso di denuncia infondata.

## 6. GARANZIA

**6.1** Il venditore garantisce che i prodotti siano esenti da vizi e conformi alle specifiche tecniche di produzione. La garanzia si intende per sostituzione e/o riparazione gratuita dei pezzi che presentassero difetti di fabbricazione. Non rientrano nella garanzia: sostituzioni di teli usurati da agenti atmosferici o danneggiati da terzi. La garanzia è esclusa per: danni subiti durante il trasporto, cattiva conservazione, manomissione, inconvenienti da errato montaggio, imperizia d'uso, superamento dei limiti di prestazione nonché per tutte le altre cause che non fossero da imputare a diretta colpa del Venditore ed ancora allorché le conseguenze derivassero da informazioni errate o incomplete fornite in fase di ordine. La garanzia cessa automaticamente quando, senza l'autorizzazione del venditore, siano effettuate sostituzioni, riparazioni o modifiche di qualsiasi natura. In tal caso, il Venditore è sollevato da qualsiasi responsabilità civile e penale, facendo comunque decadere la garanzia. I termini di garanzia, previsti dalla legge, hanno carattere assolutamente perentorio ed decorrono anche se il materiale non fosse usato. Il materiale che si ritiene difettoso dovrà essere spedito, previo avviso alla Società, in porto franco, che emetterà autorizzazione al reso e quello sostituito rimarrà di proprietà della Società.

## 7. RISARCIMENTO DEI DANNI

**7.1** Per errori di produzione della merce, difetti della stessa, nonché di suo cattivo funzionamento in relazione alla pattuita destinazione d'uso, di cui, comunque, sarà accertata la responsabilità della Società, sarà riconosciuta, solo ed esclusivamente, la riproduzione e la riconsegna della stessa merce identica per quantità e qualità (genere e tipo) priva di ogni vizio e perfettamente funzionante. Restano, quindi, esclusi tutti gli eventuali altri costi sostenuti come ad esempio: smontaggio, rimontaggio, ore uomo, ore di viaggio, oneri di trasporto, ecc., nonché ogni altra ragione di risarcimento diretta o indiretta.

## 8. PROPRIETÀ INTELLETTUALE ED INDUSTRIALE

**8.1** La Società si riserva tutti i diritti per la totalità dei contenuti (testi, immagini, ecc.) che appaiono sui suoi stampati e sul sito web. Tali contenuti possono essere utilizzati da terzi soltanto previo consenso scritto. Il cliente riconosce la validità di qualsiasi diritto esclusivo derivante dai titoli di proprietà intellettuale ed industriale della Società.

Per qualsiasi controversia nascente si derogano convenzionalmente la competenza in favore del foro di Santa Maria Capua Vetere.

# SEDI E CONTATTI



## Sede Legale

Via Giorgio Ribotta, 11  
00144 - Roma (RM)

## Milano

Via Lombardia, 2  
20052 - Vignate (MI)

## Caserta

Loc. Stradisi Zona Industriale  
8107 - S. Angelo d'Alife (CE)



+39 0823 78 93 68



[www.effezeta.it](http://www.effezeta.it)



Effezeta è un'azienda certificata dall'ente Rina  
in quanto conforme alla norma ISO 9001:2015.



REV.W.002 del 23/02/2026

*Si declina ogni responsabilità per eventuali errori tipografici e/o omissioni. Immagini e schemi riportati sul presenta catalogo sono da considerarsi indicativi e possono essere soggetti a variazioni senza preavviso. Faremo del nostro meglio per mantenere le immagini aggiornate, ma a causa di possibili cambiamenti nei prodotti o nelle offerte, potrebbero verificarsi delle differenze tra l'immagine e il prodotto effettivo. È stata riportata la migliore rappresentazione possibile dei colori, i colori riprodotti potrebbero essere suscettibili di variazioni non contestabili dovute a lotti di produzione e fedeltà tipografica. Se visualizzato in digitale, possono verificarsi differenze dovute a impostazioni del monitor, condizioni di illuminazione e fedeltà di rappresentazione dell'immagine elaborata in digitale.*

*Se avete domande o dubbi, non esitate a contattarci su [www.effezeta.it/contattaci](http://www.effezeta.it/contattaci).*

