

產品特性

- 不受目標顏色以及背景顏色干擾，精準檢測物體;
- BGS功能的完美應用，即使在異色工件流通的生產線上進行換產時，也無需調節檢測距離;
- 高精準，差動距離小，可偵測微小段差;
- 抗干擾，根據獨特的外界干擾光迴避演算法也能對抗變頻螢光燈;
- 《安裝環境適應性，產品出線口的特殊開口設計，提高了產品的安裝可能性;

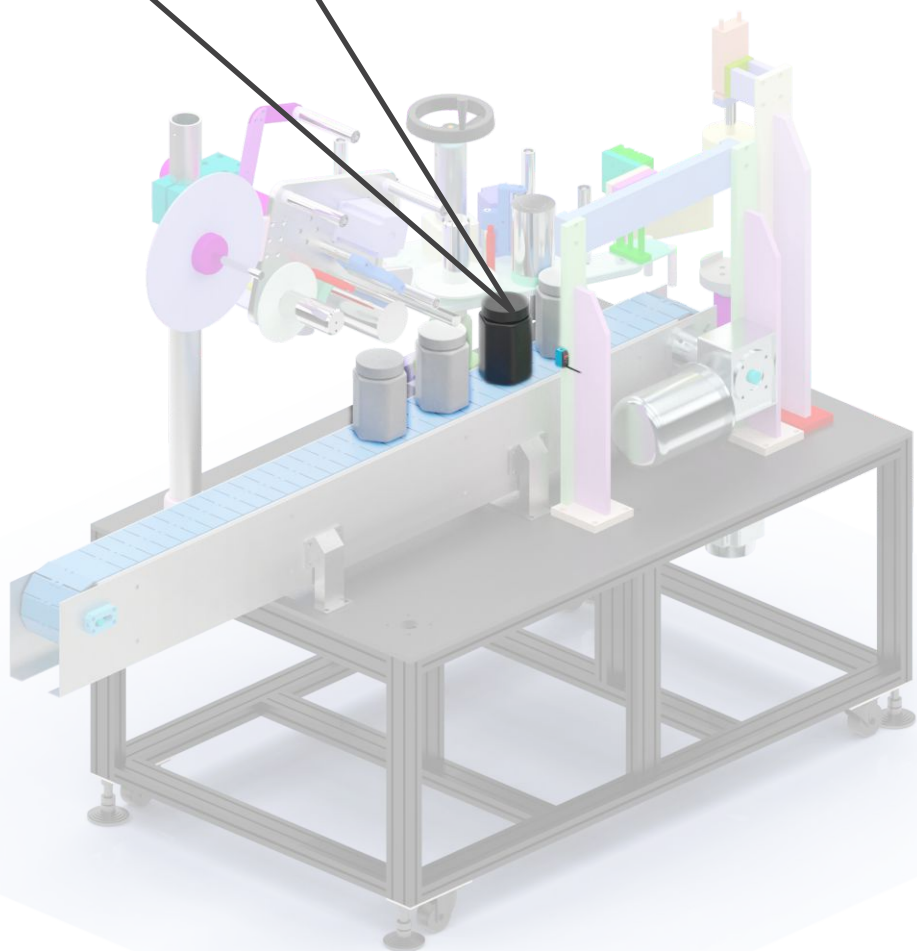
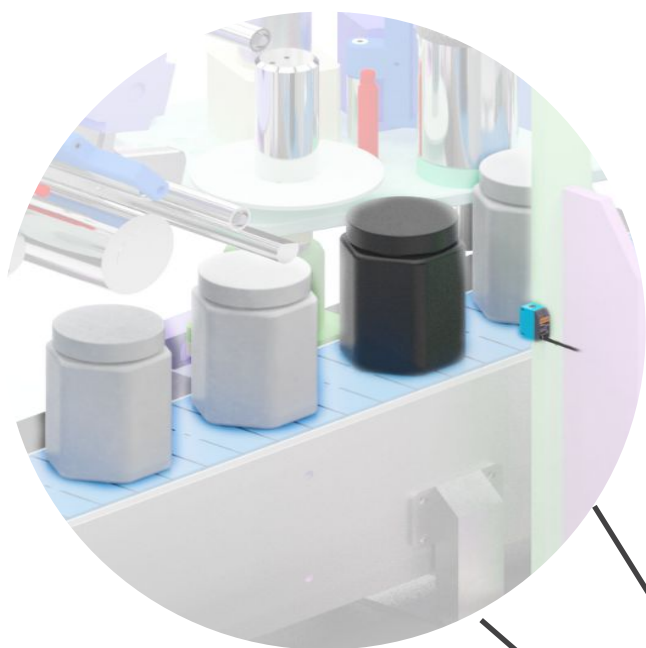

背景抑制光電感測器 HBG

◆ Characteristic / 特性 :

不受目標顏色以及背景顏色干擾，精準偵測物體；
 高精準，差動距離小，可偵測微小段差；
 BGS功能的完美應用，即使在異色工件流通的生產線上進行換產時，也無需調節檢測距離；
 安裝環境適應性，產品出線口的特殊開口設計提高了產品的安裝可能性；
 抗干擾，根據獨特的外部干擾光迴避演算法也能對抗變頻螢光燈；

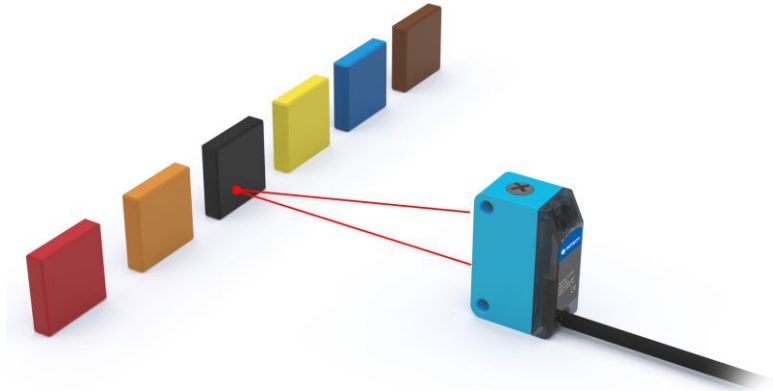

◆ Specifications / 規格表

產品型號	NPN 輸出	HBG-S30N
	PNP 輸出	HBG-S30P
距離設定距離	40~200mm	
檢測距離(白色無光澤紙)	20~300mm	
應差距離	動作距離的2%以下(使用白色無光澤紙)	
重复精度	沿檢測軸: 1mm以下，垂直於檢測軸: 0.2mm以下(使用白色無光澤紙)	
電源電壓	12~24V Dc±10% 脈動P-P10%以下	
消耗電流	25mA以下	
輸出	<NPN輸出型> NPN開路集電極電晶體 最大流入電流:100mA 外加電壓:30VDC以下(輸出輸出與0V之間) 剩餘電壓:2V以下(流入電流為100mA時) 1V以下(流入電流為16mA時)	<PNP輸出型> PNP開路集電極電晶體 最大流入電流:100mA 外加電壓:30VDC以下(輸出與+V之間) 剩餘電壓:2V以下(流入電流為100mA時) 1V以下(流入電流為16mA時)
輸出動作	檢測時ON/非檢測時ON 裝備2種輸出	
保護短路	配備	
響應時間	1ms以下	
工作狀態指示燈	紅色LED(輸出ON時亮起)	
電源指示燈	綠色LED(通電時亮起)	
距離設定調節器	配備機械式5圈調節器	
檢測方式	可用檢測模式BGS功能	
自動防干擾功能	配備	
保護構造	IP 56	
環境溫度	-25~+55°C(注意不可結露、結冰·存放時:-30+70°C	
環境濕度	35~+85%RH,儲存時:35~+85%RH	
環境照度	白熾燈: 受光面照度3000lx以下	
耐受電壓	AC1000V 1分鐘所有電源連接端子與外殼之間	
絕緣電阻	所有電源連接端子與外殼之間,20MΩ以上·基於DC250V的高電阻表	
振動耐久	頻率10~500HZ 雙振幅3mm(MAX.50G) X、Y和Z方向各2小時	
沖擊耐久	加速度500m/s(約50G)X,Y和Z方向各2小時	
投光元件	紅色LED(投光波峰波長:650nm、調變式)	
光點直徑	約Φ20mm(距離300mm時)	
材質	外殼:PC	
電纜	Φ3.8電纜、4芯·長2m	

(註1):距離設定範圍是指距離設定調節器可設定的最大偵測距離範圍。

(註2):有時檢測會因設定狀態和檢測體而不穩定。設定本產品後，請務必透過實際檢測確認。

背景抑制光電感測器 HBG

◆ Dimensions/ 尺寸圖 (單位: mm)

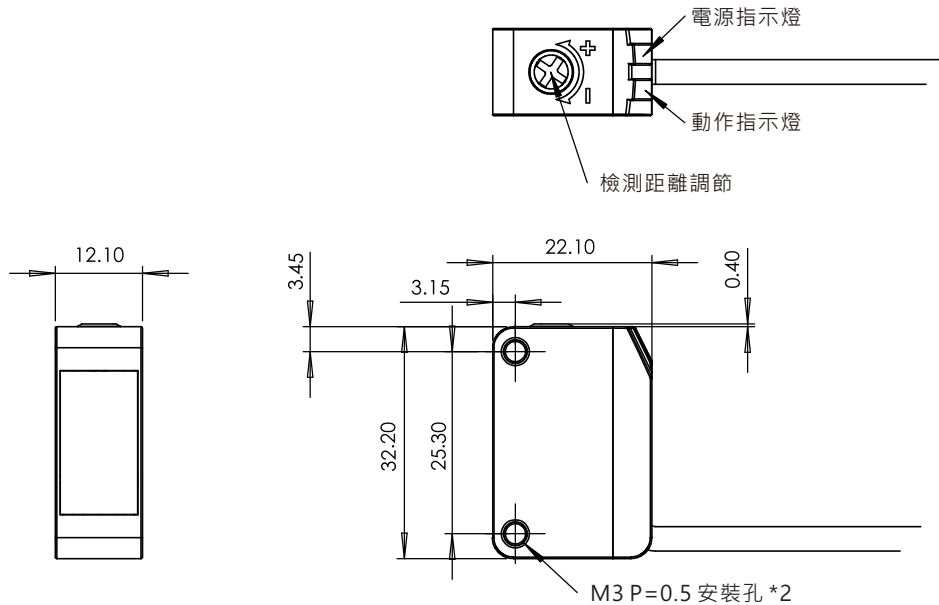

NPN

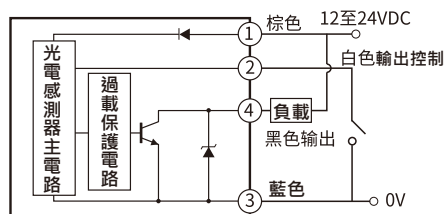

*(NO 白色---懸空 NC 白色---0V)

PNP

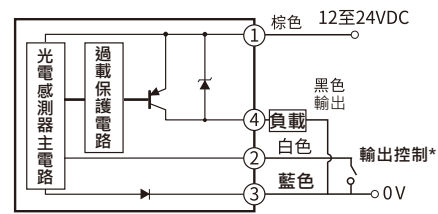

*(NO 白色---懸空 NC 白色---0V)

◆ 使用注意

○ 正確檢測物體的方式

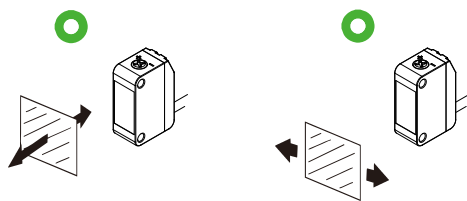

✘ 錯誤檢測物體的方式

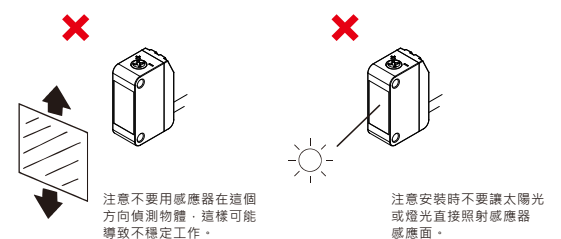

關於安裝方向

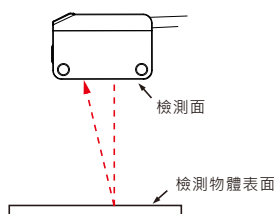

安裝時要讓檢測面和被測物體平行，不能傾斜於被測物體。

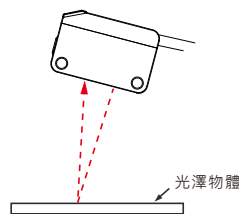

安裝時被測物體是有光澤的光滑物體，可將光電開關傾斜5-10度安裝，但是需確認對背景物體有無影響。

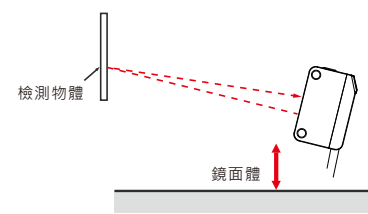

安裝面位高反光鏡面體時，為避免反射光的影響引起輸出不穩定，可和安裝面保持一定角度的。