

SOFA GLOOP



## SOFÁ GLOOP



Con volúmenes generosos y líneas continuas, el sofá Gloop traduce la idea de un cuerpo en transformación. Inspirado en los personajes Gloop y Gleep de un clásico dibujo animado de los años 70, seres amorfos que se moldeaban según la necesidad, la pieza propone un nuevo entendimiento de confort y adaptabilidad en el mobiliario contemporáneo.

La ausencia de aristas y la fusión entre asiento, respaldo y brazos resultan en una geometría fluida, que se impone con ligereza en el espacio. La ergonomía se sugiere por el propio gesto del diseño, que acoge el cuerpo sin rigidez, promoviendo una experiencia sensorial táctil y visual. Más que un sofá, Gloop posee un movimiento escultórico que une función, confort y afecto.

FIRMADO POR LARISSA DIEGOLI

SOFÁ  
GLOOP

MEDIDAS GENERALES

Al ser un producto artesanal, podrán producirse variaciones en las medidas indicadas. BellArte se reserva el derecho de efectuar modificaciones en el producto sin previo aviso.

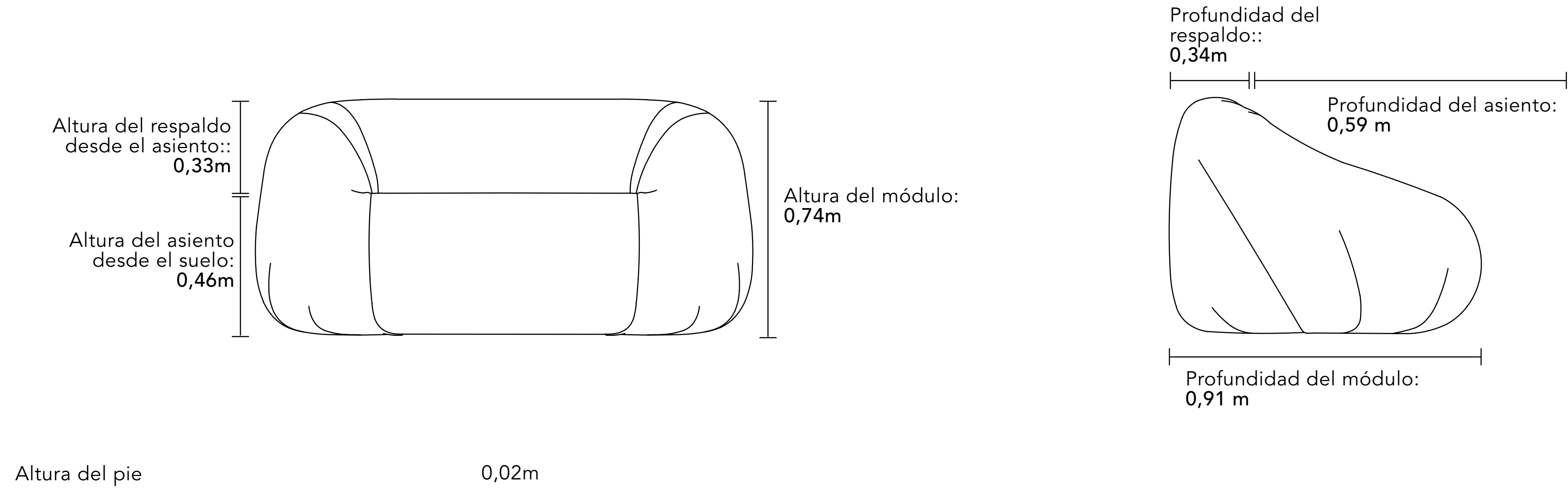

POLTRONA  
**GLOOP**

**MEDIDAS GENERALES**

Al ser un producto artesanal, podrán producirse variaciones en las medidas indicadas. BellArte se reserva el derecho de efectuar modificaciones en el producto sin previo aviso.

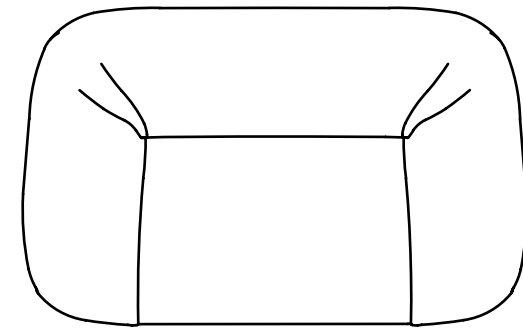

**Módulo – 2 Brazos 1 Asiento**

Anchura 1,54 m × Profundidad 0,91 m × Altura 0,74 m

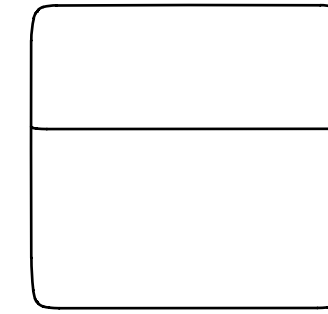

**Módulo – Sin Brazos 1 Asiento**

Anchura 1,00 m × Profundidad 0,91 m × Altura 0,74 m

Módulos con vista superior

SOFÁ  
GLOOP

MEDIDAS GENERALES

Al ser un producto artesanal, podrán producirse variaciones en las medidas indicadas. BellArte se reserva el derecho de efectuar modificaciones en el producto sin previo aviso.

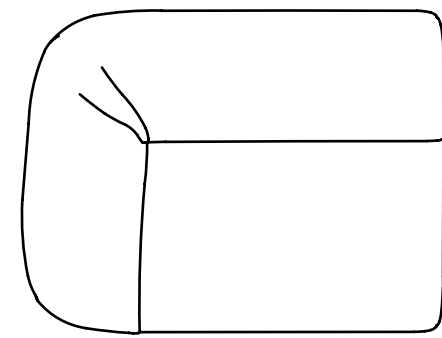

Módulo – 1 Brazo 1 Asiento

- Anchura 1,27 m × Profundidad 0,91 m × Altura 0,74 m
- Anchura 1,37 m × Profundidad 0,91 m × Altura 0,74 m
- Anchura 1,47 m × Profundidad 0,91 m × Altura 0,74 m
- Anchura 1,57 m × Profundidad 0,91 m × Altura 0,74 m
- Anchura 1,67 m × Profundidad 0,91 m × Altura 0,74 m
- Anchura 1,77 m × Profundidad 0,91 m × Altura 0,74 m
- Anchura 1,87 m × Profundidad 0,91 m × Altura 0,74 m
- Anchura 1,97 m × Profundidad 0,91 m × Altura 0,74 m
- Anchura 2,07 m × Profundidad 0,91 m × Altura 0,74 m
- Anchura 2,17 m × Profundidad 0,91 m × Altura 0,74 m
- Anchura 2,27 m × Profundidad 0,91 m × Altura 0,74 m
- Anchura 2,37 m × Profundidad 0,91 m × Altura 0,74 m
- Anchura 2,47 m × Profundidad 0,91 m × Altura 0,74 m

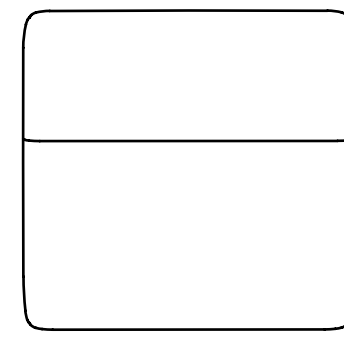

Módulo – Sin Brazo 1 Asiento

- Anchura 1,00 m × Profundidad 0,91 m × Altura 0,74 m
- Anchura 1,10 m × Profundidad 0,91 m × Altura 0,74 m
- Anchura 1,20 m × Profundidad 0,91 m × Altura 0,74 m
- Anchura 1,30 m × Profundidad 0,91 m × Altura 0,74 m
- Anchura 1,40 m × Profundidad 0,91 m × Altura 0,74 m
- Anchura 1,50 m × Profundidad 0,91 m × Altura 0,74 m
- Anchura 1,60 m × Profundidad 0,91 m × Altura 0,74 m
- Anchura 1,70 m × Profundidad 0,91 m × Altura 0,74 m
- Anchura 1,80 m × Profundidad 0,91 m × Altura 0,74 m
- Anchura 1,90 m × Profundidad 0,91 m × Altura 0,74 m
- Anchura 2,00 m × Profundidad 0,91 m × Altura 0,74 m
- Anchura 2,10 m × Profundidad 0,91 m × Altura 0,74 m
- Anchura 2,20 m × Profundidad 0,91 m × Altura 0,74 m

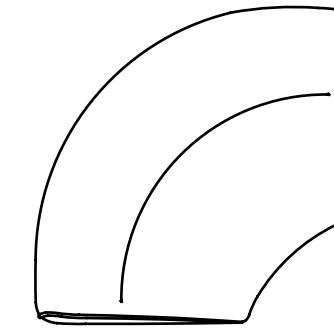

Módulo – Esquina respaldo redondo

Anchura 1,23 m x Profundidad 1,23 m x Altura 0,74 m

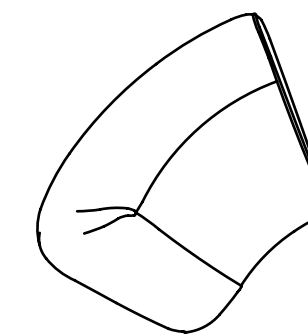

Módulo – 1 Brazo Angular Cóncavo 45°

Anchura 1,39 m x Profundidad 1,25 m x Altura 0,74 m

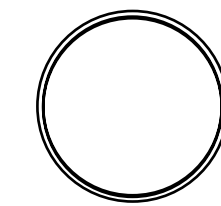

Módulo – Puff redondo P

Anchura 0,50 m × Profundidad 0,50 m × Altura 0,46 m

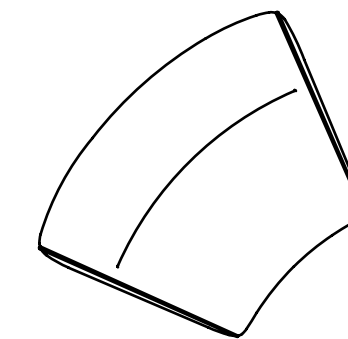

Módulo – Sin Brazo Angular Cóncavo 45°

Anchura 1,39 m x Profundidad 1,25 m x Altura 0,74 m

Módulos con vista superior

SOFÁ  
GLOOP

MEDIDAS GENERALES

Al ser un producto artesanal, podrán producirse variaciones en las medidas indicadas. BellArte se reserva el derecho de efectuar modificaciones en el producto sin previo aviso.

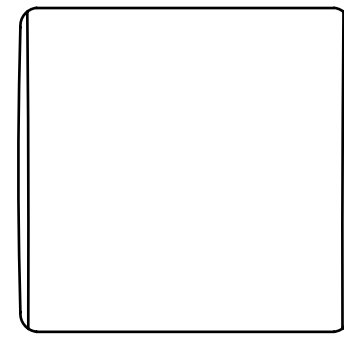

Módulo – Puff

Anchura 1,00 m × Profundidad 0,91 m × Altura 0,46 m  
 Anchura 1,10 m × Profundidad 0,91 m × Altura 0,46 m  
 Anchura 1,20 m × Profundidad 0,91 m × Altura 0,46 m  
 Anchura 1,30 m × Profundidad 0,91 m × Altura 0,46 m  
 Anchura 1,40 m × Profundidad 0,91 m × Altura 0,46 m  
 Anchura 1,50 m × Profundidad 0,91 m × Altura 0,46 m  
 Anchura 1,60 m × Profundidad 0,91 m × Altura 0,46 m  
 Anchura 1,70 m × Profundidad 0,91 m × Altura 0,46 m  
 Anchura 1,80 m × Profundidad 0,91 m × Altura 0,46 m  
 Anchura 1,90 m × Profundidad 0,91 m × Altura 0,46 m  
 Anchura 2,00 m × Profundidad 0,91 m × Altura 0,46 m  
 Anchura 2,10 m × Profundidad 0,91 m × Altura 0,46 m  
 Anchura 2,20 m × Profundidad 0,91 m × Altura 0,46 m

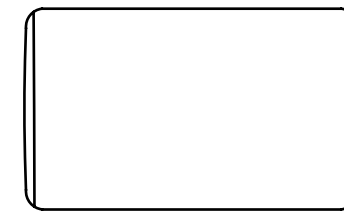

Módulo – Puff

Anchura 1,00 m × Profundidad 0,60 m × Altura 0,46 m  
 Anchura 1,10 m × Profundidad 0,60 m × Altura 0,46 m  
 Anchura 1,20 m × Profundidad 0,60 m × Altura 0,46 m  
 Anchura 1,30 m × Profundidad 0,60 m × Altura 0,46 m  
 Anchura 1,40 m × Profundidad 0,60 m × Altura 0,46 m

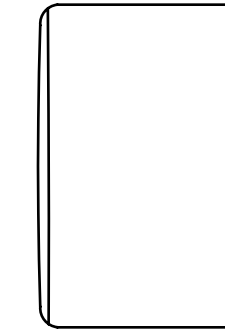

Módulo - Puff lateral

Ancho 0,60 m × Profundidad 0,95 m × Altura 0,46 m  
 Ancho 1,00 m × Profundidad 0,95 m × Altura 0,46 m  
 Ancho 1,10 m × Profundidad 0,95 m × Altura 0,46 m  
 Ancho 1,20 m × Profundidad 0,95 m × Altura 0,46 m  
 Ancho 1,30 m × Profundidad 0,95 m × Altura 0,46 m  
 Ancho 1,40 m × Profundidad 0,95 m × Altura 0,46 m  
 Ancho 1,50 m × Profundidad 0,95 m × Altura 0,46 m  
 Ancho 1,60 m × Profundidad 0,95 m × Altura 0,46 m  
 Ancho 1,70 m × Profundidad 0,95 m × Altura 0,46 m  
 Ancho 1,80 m × Profundidad 0,95 m × Altura 0,46 m  
 Ancho 1,90 m × Profundidad 0,95 m × Altura 0,46 m  
 Ancho 2,00 m × Profundidad 0,95 m × Altura 0,46 m  
 Ancho 2,10 m × Profundidad 0,95 m × Altura 0,46 m  
 Ancho 2,20 m × Profundidad 0,95 m × Altura 0,46 m

Módulos con vista superior

## SOFÁ GLOOP

### INFORMACIÓN TÉCNICA

**Madera de la Estructura:**  
Madera de reforestación certificada (tableros multilaminados), seca en estufa y con humedad controlada.

**Montaje de la Estructura:**  
En las uniones de la madera se utilizan grapas no oxidantes y adhesivo especial para mantener la estructura firme y resistente.

**Espuma:**  
Espumas certificadas según la Norma ISO 9001, producidas sin CFC.

**Sistema de Confort:**  
Cintas elásticas trenzadas con muelles helicoidales de alto contenido de carbono.

**Asientos:**  
Fijo – espuma Hiper Flex [densidad 29 kg/m<sup>3</sup>], espuma Soft [densidad 35 kg/m<sup>3</sup>] y manta de fibra de poliéster de 120 g.

**Respaldos:**  
Fijo – espuma Hiper Flex [densidad 29 kg/m<sup>3</sup>], espuma Soft [densidad 35 kg/m<sup>3</sup>], espuma [densidad 20 kg/m<sup>3</sup>] y manta de fibra de poliéster de 120 g.

**Pies:**  
Base de polipropileno con fijación de tornillo 0,02 m.



10180  
Tecido Fora de Linha





MONTAR CON EL  
Creator **MOD**



CONSULTA ESTE PRODUCTO  
EN EL SITIO

