

TOTAL

DISTRIBUITO DA
INECO

2025 CATALOGO GENERALE

2^o edizione





2025 CATALOGO
GENERALE
2° edizione





UTENSILI PROFESSIONALI AL TUO SERVIZIO

INECO è orgogliosa di presentare la quarta edizione del catalogo Total, marchio ormai riconosciuto a livello globale e affermatosi anche in Europa. Total è sinonimo di utensili manuali ed elettro utensili di alta qualità, noti per la loro efficienza, affidabilità e un eccezionale rapporto qualità-prezzo.

Nel continuo impegno di diventare il punto di riferimento per i professionisti, INECO ha ampliato e aggiornato la gamma Total, introducendo nuovi utensili all'avanguardia. Questo è reso possibile grazie al costante sviluppo tecnologico che caratterizza i prodotti Total.

Anche il design dei prodotti Total ha subito importanti aggiornamenti, e con questo catalogo, INECO ha rinnovato la presentazione delle principali famiglie di prodotti. La disposizione intuitiva in scala facilita la ricerca del prodotto perfetto per ogni esigenza.

Con un magazzino di 7500 mq, INECO garantisce un servizio di alto livello, offrendo consegne rapide in 48/72 ore su tutto il territorio nazionale.

Indice



Elettroattensili a batteria

Pag. 6



Elettroattensili a filo e pneumatici

Pag. 36

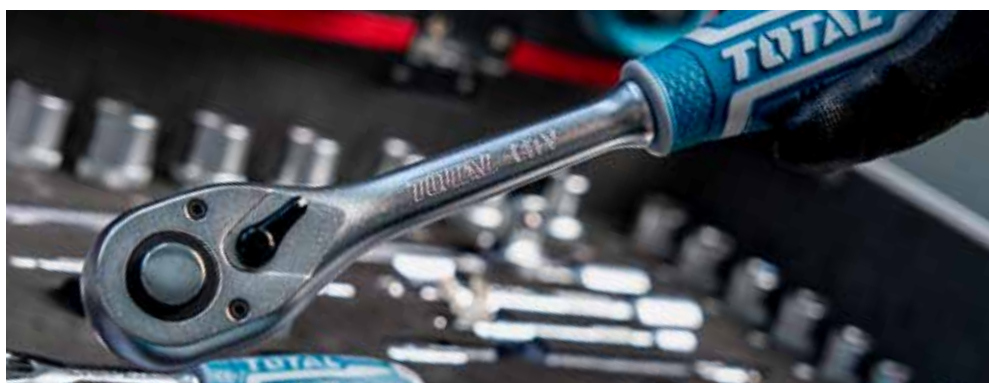

Utensili manuali

Pag. 48



Carrelli, set di utensili e portautensili

Pag. 134



Giardinaggio

Pag. 150



Accessori

Pag. 168

Elettrotensili a batteria



Batterie 20 V

Pag. 8



Caricabatterie

Pag. 10



Starter kit

Pag. 12



Trapani avvitatori a percussione

Pag. 14



Trapani avvitatori

Pag. 16



Avvitatori a impulsi

Pag. 18



Set di elettrotensili

Pag. 22



Martelli tassellatori SDS-PLUS

Pag. 24



Smerigliatrici angolari

Pag. 26



Seghe circolari

Pag. 28



Seghetti alternativi e a gattuccio

Pag. 29



Utensili multifunzione

Pag. 29



Levigatrici e lucidatrici

Pag. 30



Chiodatrici

Pag. 32



Miscelatori

Pag. 33



Compressori

Pag. 34



Lampade da lavoro

Pag. 34



Altri utensili

Pag. 35



1 BATTERIA



INFINITI UTENSILI



Batterie 20 V

AUTONOMIA



47048

Batteria 20 V - 2 Ah

Caratteristiche

Voltaggio:	20 V
Capacità:	2 Ah
Indicatore LED di carica:	Sì

Codice INECO:

4704800202

Codice TOTAL:

TFBLI2001

Listino:

37,00 €

47048

Batteria 20 V - 4 Ah

Caratteristiche

Voltaggio:	20 V
Capacità:	4 Ah
Indicatore LED di carica:	Sì

1 pezzo

4704800204

TFBLI2002

60,00 €

2 pezzi

4704802204

TOSLI240312E

108,00 €





5 Ah

6 Ah

7.5 Ah

47048

Batteria 20 V - 5 Ah

Caratteristiche

- 20 V
- 5 Ah
- Si

4704800205

TFBLI2053

76,00 €

47048

Batteria 20 V - 6 Ah

Caratteristiche

- 20 V
- 6 Ah
- Si

4704800206

TFBLI2060

94,50 €

47048

Batteria 20 V - 7,5 Ah

Caratteristiche

- 20 V
- 7,5 Ah
- Si

4704800207

TFBLI2075

125,00 €



Caricabatterie 20 V



47050

Caricabatterie 20 V, 2 A

Caratteristiche

Voltaggio in uscita:	20 V
Voltaggio in ingresso:	220-240V-50/60Hz
Corrente di carica:	2 A
Indicatore LED di carica:	Sì
Tempo di ricarica:	1 batteria da 20 V - 2 Ah in un'ora

Codice INECO:

470500001

Codice TOTAL:

TFCL12001E

Listino:

26,00 €

47070

Caricabatterie 20 V, 4 A

Caratteristiche

Voltaggio in uscita:	20 V
Voltaggio in ingresso:	220-240V-50/60Hz
Corrente di carica:	4 A
Indicatore LED di carica:	Sì
Tempo di ricarica:	1 batteria da 20 V - 2 Ah in mezz'ora

Codice INECO:

470700001

Codice TOTAL:

TFCL12041IE

Listino:

37,50 €





4 A

8 A

47071

Caricabatterie 20 V, 4 A, 2 porte

Caratteristiche

- 20 V
- 220-240V-50/60Hz
- 4 A
- Si
- 2 batterie da 20 V - 2 Ah in un'ora

4707100220

TCL12034E

50,00 €

47072

Caricabatterie 20 V, 8 A, 2 porte

Caratteristiche

- 20 V
- 220-240V-50/60Hz
- 8 A
- Si
- 2 batterie da 20 V - 2 Ah in mezz'ora

4707200820

TFCL12082

62,50 €



47049

Batteria al litio 12 V - 1,5 Ah

Voltaggio: 12 V
Capacità: 1,5 Ah
Compatibile con tutti gli elettrotensili Total con batteria da 12 V



Codice INECO	Codice TOTAL	Listino
4704900012	TBLI12152E	27,00 €

47074

Caricabatterie 12 V - 0,65 A

Voltaggio in ingresso: 220-240V-50/60Hz
Voltaggio in uscita: 12V
Corrente di carica: 0,65 A



Codice INECO	Codice TOTAL	Listino
4707400012	TCLI12071E	8,40 €

47075

Starter kit 2 batterie 20 V, 2 Ah + caricabatterie 2 A

Composto da:
2 batterie 20 V, 2 Ah (TFBLI2001)
1 caricabatterie 20 V, 2 A (TFCLI2001E)



Codice INECO	Codice TOTAL	Listino
4707500222	TFBCKP2212E	86,00 €

47075

Starter kit 1 batteria 20 V, 4 Ah + caricabatterie 2 A

Composto da:
1 batteria 20 V, 4 Ah (TFBLI2002I)
1 caricabatterie 20 V, 2 A (TFCLI2001)



Codice INECO	Codice TOTAL	Listino
4707500042	TFBCKP1012E	69,00 €

47075

Starter kit 2 batterie 20 V, 5 Ah + caricabatterie 4 A doppio

Composto da:

2 batterie 20 V, 5 Ah (TFBLI2053I)

1 caricabatterie doppio 20 V, 4 A (TCLI2034)



Codice INECO	Codice TOTAL	Listino
4707500554	TFBCK2513E	182,00 €

47080

Valigetta 4 batterie 20 V, 5 Ah + caricabatterie 8 A doppio

Composto da:

4 batterie 20 V, 5 Ah (TFBLI2053I)

1 caricabatterie doppio 20 V, 8 A (TFCLI2082)

Con valigetta rigida



Codice INECO	Codice TOTAL	Listino
4708002445	TFBCL20285E	311,00 €

Trapani avvitatori a percussione

COPPIA MASSIMA



Charger sold separately

12 V - 20 Nm



Battery and charger sold separately

20 V - 45 Nm

47002

Trapano avvitatore a percussione
12 V, 20 Nm

Dotazione

2 batterie 12 V - 1,5 Ah

Valigetta rigida

1 inserto 65 mm al Cr-V
3 punte muro

Caratteristiche

Motore:	A spazzole
Voltaggio:	12 V
Velocità a vuoto:	400/0-1500 giri/min
Frequenza colpi:	22500 bpm
Coppia massima:	20 Nm
Materiale mandrino:	Plastica
Capacità mandrino:	0,8 - 10 mm
Impostazioni di coppia:	18+1+1
Mandrino autoserrante:	Sì
Funzione di blocco mandrino:	No
Impostazioni di velocità:	1 velocità
Luce da lavoro a LED:	Sì

Set completo

Codice INECO: 4700200122

Codice TOTAL: TIDL12206E

Listino:

80,00 €

47008

Trapano avvitatore a percussione
20 V, 45 Nm

Dotazione

1 inserto 65 mm al Cr-V
3 punte muro

Caratteristiche

Motore:	A spazzole
Voltaggio:	20 V
Velocità a vuoto:	0-400/0-1500 giri/min
Frequenza colpi:	22500 bpm
Coppia massima:	45 Nm
Materiale mandrino:	Metallo
Capacità mandrino:	0,8 - 10 mm
Impostazioni di coppia:	18+1+1
Mandrino autoserrante:	Sì
Funzione di blocco mandrino:	Sì
Impostazioni di velocità:	2 velocità
Luce da lavoro a LED:	Sì

Solo corpo macchina

Codice INECO: 4700800020

Codice TOTAL: TIDL1201455

58,50 €

ACCESSORI

47402

Set 5 punte per calcestruzzo

Codice INECO: 474020001

Codice TOTAL: TACSD5055

Listino: 4,35 €



47404

Set 16 punte assortite per muro, legno e metallo

Codice INECO: 474040001

Codice TOTAL: TACSDL11601

Listino: 14,70 €





20 V - 66 Nm

20 V - 66 Nm

20 V - 96 Nm

47016

Trapano avvitatore a percussione
20 V, 66 Nm

Dotazione

- -
 -
- 1 inserto 65 mm al Cr-V
3 punte muro

Dotazione

- 2 batterie 20 V - 2 Ah
 - Caricabatterie 20 V - 2 A
 - Valigetta rigida
- 47 accessori assortiti
3 punte muro

Caratteristiche

- Brushless
- 20 V
- 0-500/0-2000 giri/min
- 30000 bpm
- 66 Nm
- Metallo
- 0,8 - 13 mm
- 22+1
- Sì
- Sì
- 2 velocità
- Sì

Solo corpo macchina

4701600020

TIDL1206681

67,50 €

Set completo

4701601202

TIDL120668E

161,00 €

47014

Trapano avvitatore a percussione
20 V, 96 Nm

Dotazione

- 2 batterie 20 V - 4 Ah
- Caricabatterie 20 V - 4 A
- Valigetta rigida
- 3 mechie per legno (16 - 19 - 22 mm)
- 3 punte per muro (5 - 6 - 8 mm)
- 3 punte per metallo HSS (4 - 5 - 6 mm)
- 2 inserti Impact 65 mm (PH2+PH2 - PH2+SL6)

Caratteristiche

- Brushless
- 20 V
- 0-500/0-2000 giri/min
- 30000 bpm
- 96 Nm
- Metallo
- 0,8 - 13 mm
- 22+1
- Sì
- Sì
- 2 velocità
- Sì

Set completo

4701400020

TIDL120968E

248,00 €

47600

Mandrino a percussione
autoserrante 13 mm

Codice INECO: 4760013000

Codice TOTAL: TAC4513202

Listino: 15,10 €



Trapani avvitatori

COPPIA MASSIMA

4V 19PCS/SET 4N.m



4 V - 4 Nm

8V 17PCS/SET 6N.m



8 V - 6 Nm

47000

Svita avvita
4 V, 4 Nm

Dotazione

-

-

16 inserti al Cr-V da 25 mm
2 inserti da 50 mm, 1 portainseri

Caratteristiche

Motore:	A spazzole
Voltaggio:	4 V
Velocità a vuoto:	240 giri/min
Coppia massima:	4 Nm
Materiale mandrino	-
Capacità mandrino:	Attacco 1/4" esagonale
Impostazioni di coppia:	-
Mandrino autoserrante	-
Funzione di blocco mandrino:	-
Impostazioni di velocità:	1 velocità
Impugnatura orientabile:	Sì
Luce da lavoro a LED:	Sì

Set completo

Codice INECO: 4700010004

Codice TOTAL:

TSDLI0442

Listino:

23,00 €

47005

Svita avvita
8 V, 6 Nm

Dotazione

-

Borsa portautensili

10 inserti al Cr-V da 25 mm 4 punte HSS
2 inserti da 50 mm, 1 portainseri

Caratteristiche

Motore:	A spazzole
Voltaggio:	8 V
Velocità a vuoto:	220 giri/min
Coppia massima:	6 Nm
Materiale mandrino	-
Capacità mandrino:	Attacco 1/4" esagonale
Impostazioni di coppia:	15+1
Mandrino autoserrante	-
Funzione di blocco mandrino:	-
Impostazioni di velocità:	1 velocità
Impugnatura orientabile:	Sì
Luce da lavoro a LED:	Sì

Set completo

Codice INECO: 4700500008

Codice TOTAL:

TSDLI0802

47,00 €

ACCESSORI

47424

Set 6 punte per metallo in HSS



Codice INECO: 4742400001

Codice TOTAL: TACSD0065

Listino: 5,70 €

47606

Mandrino autoserrante attacco 1/2"x20 UNF



Codice INECO: 4760601220

Codice TOTAL: TAC451321

Listino: 10,90 €



20 V - 66 Nm

20 V - 45 Nm

20 V - 45 Nm

47003

Trapano avvitatore
20 V, 45 Nm

Dotazione

- -
 -
- 1 inserto da 65 mm al Cr-V

Dotazione

- 2 batterie 20 V - 2 Ah
 - Caricabatterie 20 V - 2 A
 - Valigetta rigida
- 47 accessori assortiti

Caratteristiche

- A spazzole
- 20 V
- 0-400/0-1500 giri/min
- 45 Nm
- Plastica
- 0,8 - 10 mm
- 15+1
- Sì
- Sì
- 2 velocità
-
- Sì

Solo corpo macchina

4700300020

TDLI200515

44,00 €

Set completo

4700301202

TDLI200528E

136,00 €

47012

Trapano avvitatore
20 V, 66 Nm

Dotazione

- -
 -
- 1 inserto da 65 mm al Cr-V

Caratteristiche

- Brushless
- 20 V
- 0-550/0-2000 giri/min
- 66 Nm
- Metallo
- 0,8 - 13 mm
- 22+1
- Sì
- Sì
- 2 velocità
-
- Sì

Solo corpo macchina

4701200020

TDLI20668I

60,00 €

47445

Set 9 pezzi inserti
e portainseriti



Codice INECO: 4744500001

Codice TOTAL: TACSD3091

Listino: 4,75 €

47444

Set 29 pezzi inserti
e portainseriti in box



Codice INECO: 4744400001

Codice TOTAL: TACSDI0306

Listino: 11,90 €

Avvitatori a impulsi, attacco quadro

COPPIA MASSIMA



20 V - 400 Nm

**P20S
BLMOTOR**

500N.m



Battery and charger sold separately



20 V - 500 Nm

47020

Avvitatore a impulsi 20 V attacco 1/2", 400 Nm

Dotazione

2 batterie 20 V - 2 Ah
Caricabatterie 20 V - 2 A
Valigetta rigida

3 bussole Impact (17 - 19 - 21 mm)

Caratteristiche

Motore:	Brushless
Voltaggio:	20 V
Attacco:	1/2"
Velocità a vuoto:	0-1600/0-1900/0-2300 giri/min
Frequenza colpi:	0-2100/0-2500/0-2900 bpm
Coppia massima:	400 Nm
Coppia di rottura dado:	550 Nm
Impostazioni di velocità:	3 velocità
Luce da lavoro a LED:	Sì

Set completo

4702001202

Codice INECO:

Codice TOTAL:

Listino:

TIWLI2040E

177,00 €

47015

Avvitatore a impulsi 20 V attacco 1/2", 500 Nm

Dotazione

3 bussole Impact (21 - 22 - 24 mm)

Caratteristiche

Motore:	Brushless
Voltaggio:	20 V
Attacco:	1/2"
Velocità a vuoto:	0-1200/0-1800/0-2200 giri/min
Frequenza colpi:	0-2400/0-2800/0-3300 bpm
Coppia massima:	500 Nm
Coppia di rottura dado:	650 Nm
Impostazioni di velocità:	3 velocità
Luce da lavoro a LED:	Sì

Solo corpo macchina

4701500020

TIWLI2050I

102,00 €

ACCESSORI

42411

Set 3 bussole per cerchi in lega

Codice INECO: 42411I2003
Codice TOTAL: THMLNS03I
Listino: 27,50 €



42428

Bussole Impact 1/2"

Codice INECO: 42428I2010
Codice TOTAL: THISTD1210I
Listino: 29,00 €





20 V - 1350 Nm



1350N.m

20 V - 850 Nm

20 V - 850 Nm

47017

Avvitatore a impulsi 20 V attacco 1/2", 850 Nm

Dotazione

-
-
-
- 3 bussole Impact lunghe (22 - 24 - 27 mm)

Dotazione

- 2 batterie 20 V - 4 Ah
- Caricabatterie 20 V - 4 A
- Borsa morbida 13"
- 3 bussole Impact lunghe (22 - 24 - 27 mm)

Caratteristiche

- Brushless
- 20 V
- 1/2"
- 0-1600/0-2100/0-2400 giri/min
- 0-1500/0-1800/0-2200 bpm
- 850 Nm
- 1000 Nm
- 3 velocità
- Sì

47019

Avvitatore a impulsi 20 V attacco 3/4", 1350 Nm

Dotazione

-
-
-
- 3 bussole Impact (27 - 30 - 32 mm)

47076

Avvitatore a impulsi 20 V attacco 3/4", 1350 Nm

Dotazione

- 2 batterie 20 V - 5 Ah
- Caricabatterie 20 V - 4 A
- Borsa morbida 13"
- 3 bussole Impact (27 - 30 - 32 mm)

Caratteristiche

- Brushless
- 20 V
- 3/4"
- 0-900/0-1200/0-1800 giri/min
- 0-1800/0-2000/0-2200 bpm
- 1350 Nm
- 1900 Nm
- 3 velocità
- Sì

Solo corpo macchina

4701700020

TIWLI2085I

169,00 €

Set completo

4701702204

-

310,00 €

Solo corpo macchina

4701900001

TIWLI20135I

307,00 €

Set completo

4707651350

-

515,00 €

42429

Bussole Impact lunghe 1/2"



Codice INECO: 42429I2110
Codice TOTAL: THKISDI2102L
Listino: 46,00 €

Avvitatori a impulsi, attacco 1/4"

**COPPIA
MASSIMA**



20 V - 100 Nm



20 V - 285 Nm

47004

Avvitatore a impulsi 12 V attacco 1/4", 100 Nm

Dotazione

2 batterie 12 V - 1,5 Ah
Caricabatterie 12 V - 1,5 A
Valigetta rigida
2 inserti
3 chiavi a bussola

Caratteristiche

Motore:	A spazzole
Voltaggio:	12 V
Attacco:	1/4"
Velocità a vuoto:	0-2000 giri/min
Frequenza colpi:	0-2800 bpm
Coppia massima:	100 Nm
Impostazioni di velocità:	1 velocità

Set completo

Codice INECO: 4700400122

Codice TOTAL: TIRLI2015

Listino: 84,50 €

47018

Avvitatore a impulsi 20 V attacco 1/4", 285 Nm

Dotazione

2 batterie 20 V - 2 Ah
Caricabatterie 20 V - 2 A
Valigetta rigida
2 inserti
3 chiavi a bussola

Caratteristiche

Motore:	Brushless
Voltaggio:	20 V
Attacco:	1/4"
Velocità a vuoto:	0-1600/0-1900/0-2600 giri/min
Frequenza colpi:	0-2100/0-2500/0-2900 bpm
Coppia massima:	285 Nm
Impostazioni di velocità:	3 velocità

Set completo

Codice INECO: 4701801202

Codice TOTAL: TIRLI2028E

Listino: 177,00 €

ACCESSORI

47450

Set 45 pezzi
per avvitatori a impulsi



Codice INECO: 4745000001
Codice TOTAL: TACSDL24502
Listino: 37,50 €

47452

Set 30 pezzi
per avvitatori a impulsi



Codice INECO: 4745200001
Codice TOTAL: TACSDI8306
Listino: 16,60 €

47047

Cricchetto 3/8" a batteria 20 V, corpo macchina

Tensione: 20 V
Coppia massima: 65 Nm
Attacco quadro: 3/8"
Velocità a vuoto: 250 giri/min

Dotazione:
3 bussole (13 - 17 - 19 mm)

Batteria e caricabatterie venduti separatamente



Elettrotrattenti a batteria

Codice INECO	Codice TOTAL	Listino
4704700020	TDRLI206015I	80,50 €



47061

Set avvitatore + avvitatore a impulsi attacco 1/2", 20 V



Composizione:

1 trapano avvitatore TDLI20453I
1 avvitatore a impulsi 1/2" TIWLI2040E

Avvitatore a percussione compatto TIDL20668I:

Motore brushless
Velocità a vuoto: 0-500/0-2000 giri/min
Numero massimo di percussioni: 30000 bpm
Coppia massima: 66 Nm
Mandrino in metallo
Capacità mandrino: 13 mm
Impostazioni di coppia: 22+1+1
Cambio meccanico a 2 velocità
Funzione di blocco del mandrino
Luce di lavoro a LED integrata

Avvitatore a impulsi agli ioni di litio TIWLI2040E:

Motore brushless
Attacco quadro: 1/2"
Velocità a vuoto: 0-1600/0-1900/0-2300 giri/min
Frequenza colpi: 0-2100/0-2500/0-2900 bpm
Coppia massima: 400 Nm
Coppia di rottura del dado: 550 Nm

Dotazione:

1 caricatore da 20 V TFCLI2001E
Volt di carica: 220-240V-50/60Hz
Accessori misti, 47 pezzi
2 batterie 2 Ah TFBLI2001
3 bussole (17 - 19 - 21 mm)

In valigetta rigida



Codice INECO	Codice TOTAL	Listino
4706100001	TCKLI20275E	234,00 €

47060

Set avvitatore + avvitatore a impulsi attacco 1/4", 20 V



Composizione:

1 trapano avvitatore TDLI20453I
1 avvitatore a impulsi TIRLI2028E

Trapano avvitatore TDLI20453I:

Motore brushless
Velocità a vuoto: 0-550/0-2000 giri/min
Coppia massima: 52 Nm
Mandrino in plastica
Capacità mandrino: 10 mm
Impostazioni di coppia: 22+1
Cambio meccanico a 2 velocità
Funzione di blocco del mandrino

Avvitatore ad impatto agli ioni di litio TIRLI2028E:

Motore brushless
Attacco esagonale: 1/4"
Velocità a vuoto: 0-1600/0-1900/0-2600 giri/min
Frequenza colpi: 0-2100/0-2500/0-2900 bpm
Coppia massima: 285 Nm

Dotazione:

1 caricatore da 20 V TFCLI2001E
Volt di carica: 220-240V-50/60Hz
2 batterie 2 Ah TFBLI2001
Accessori misti, 47 pezzi
2 inserti
3 inserti a bussola

In valigetta rigida



Codice INECO	Codice TOTAL	Listino
4706000002	TCKLI20272E	234,00 €

47066

Set avvitatore + avvitatore a impulsi 1/4", 12 V

**Composizione:**

1 trapano a batteria TDLI2202E
1 avvitatore a impulsi a batteria 1/4" TIRLI2015E

Trapano a batteria TDLI2202E:

Velocità a vuoto: 0-400/0-1500 giri/min
Coppia massima: 20 Nm
Mandrino in plastica
Capacità del mandrino: 0,8-10 mm
Impostazioni di coppia: 15+1
Cambio meccanico a 2 velocità

Avvitatore a impulsi a batteria 1/4" TIRLI2015E:

Velocità a vuoto: 0-2000 giri/min
Frequenza colpi: 0-2800 bpm
Coppia massima: 100 Nm
Attacco esagonale: 1/4"

Dotazione:

2 inserti
3 inserti a bussola
2 batterie da 1,5 Ah TBLI2153E
con ingresso USB tipo C

Caricabatterie venduto separatamente

In valigetta rigida



Charger
sold separately

Codice INECO	Codice TOTAL	Listino
4706600012	TOSLI240586E	107,00 €

47064

Set avvitatore + smerigliatrice angolare 115 mm, 20 V

**Composizione:**

1 smerigliatrice angolare TAGLI27153E
1 avvitatore a percussione TIDLI20602

Smerigliatrice angolare TAGLI27153E:

Motore brushless
Voltaggio: 20 V
Velocità a vuoto: 3000/6000/9000 giri/min
Diametro del disco: 115 mm
Attacco: M14

Avvitatore a percussione compatto TIDLI206681:

Motore brushless
Velocità a vuoto: 0-500/0-2000 giri/min
Numero massimo di percussioni: 30000 bpm
Coppia massima: 66 Nm
Mandrino in metallo
Capacità mandrino: 13 mm
Impostazioni di coppia: 22+1+1
Cambio meccanico a 2 velocità
Funzione di blocco del mandrino
Luce di lavoro a LED integrata

Dotazione:

10 dischi abrasivi taglio metallo da 115 mm
47 accessori misti
2 batterie 20 V da 4 Ah TFBLI2002
1 caricabatterie TFCL12001
Volt di carica: 220-240V-50/60Hz

In valigetta rigida



Codice INECO	Codice TOTAL	Listino
4706400002	TCKLI20273E	250,00 €

Martelli tassellatori SDS-PLUS

CAPACITÀ
DI FORATURA

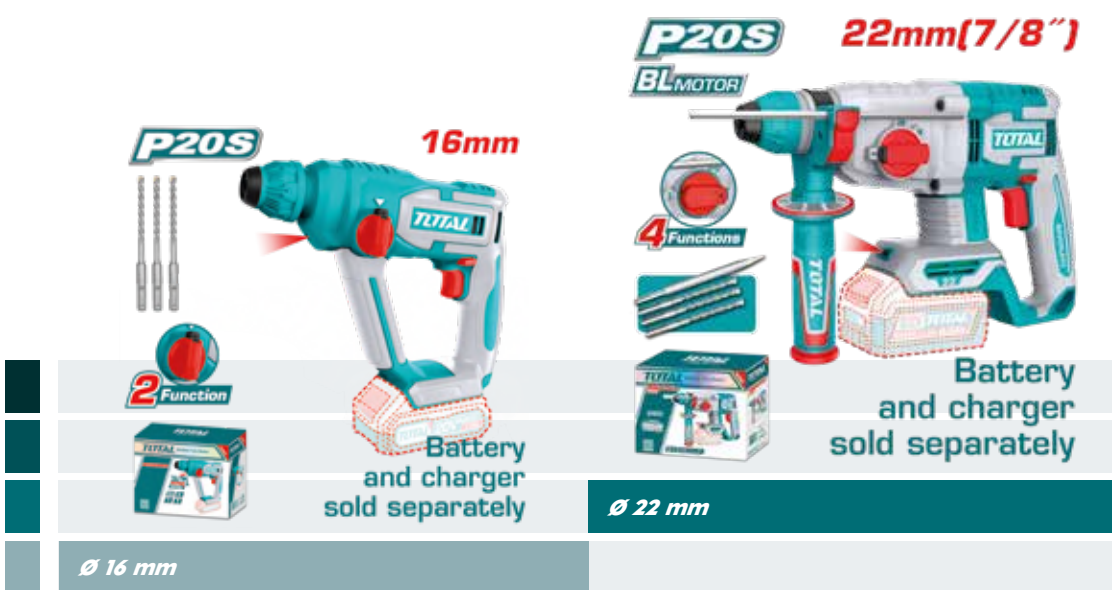

Ø 16 mm

Ø 22 mm

47022

Martello tassellatore 20 V, Ø 16 mm

Dotazione

3 punte muro (6 - 8 - 10 mm)

Caratteristiche

Motore:	A spazzole
Voltaggio:	20 V
Velocità a vuoto:	0-850 giri/min
Frequenza colpi:	0-5100 bpm
Energia colpo:	1,5 J
Foratura calcestruzzo:	Ø 16 mm
Foratura acciaio:	-
Foratura legno:	-
Mandrino:	SDS-PLUS
Funzioni di lavoro:	2 funzioni
Luce da lavoro a LED:	Sì

Solo corpo macchina

Codice INECO: **4702200001**

Codice TOTAL: TRHLI20168

Listino: **85,00 €**

47021

Martello tassellatore 20 V, Ø 22 mm

Dotazione

3 punte muro (6 - 8 - 10 mm)
1 scalpello

Caratteristiche

Motore:	Brushless
Voltaggio:	20 V
Velocità a vuoto:	0-1100 giri/min
Frequenza colpi:	0-5400 bpm
Energia colpo:	2,0 J
Foratura calcestruzzo:	Ø 22 mm
Foratura acciaio:	Ø 13 mm
Foratura legno:	Ø 28 mm
Mandrino:	SDS-PLUS
Funzioni di lavoro:	4 funzioni
Luce da lavoro a LED:	Sì

Solo corpo macchina

Codice INECO: **4702100020**

Codice TOTAL: TRHLI21228

Listino: **107,00 €**

ACCESSORI

47410

Scalpello SDS-PLUS, larghezza 40 mm



Codice INECO: 4741040250

Codice TOTAL: TAC15121412

Listino: **4,65 €**

Altre misure disponibili a pag. 177

47408

Set 5 punte SDS-PLUS
per calcestruzzo



Codice INECO: 4740800001

Codice TOTAL: TAC190501

Listino: **10,60 €**



Ø 26 mm

Ø 26 mm



Ø 28 mm

47023

Martello tassellatore 20 V, Ø 26 mm

Dotazione

3 punte muro (6 - 8 - 10 mm)
1 scalpello

Dotazione

2 batterie 20 V - 4 Ah
1 caricabatterie 20 V - 2 A
Valigetta rigida
3 punte muro (6 - 8 - 10 mm)
1 scalpello

Caratteristiche

Brushless
20 V
0-1100 giri/min
0-5000 bpm
2,5 J
Ø 26 mm
Ø 13 mm
Ø 30 mm
SDS-PLUS
4 funzioni
Sì

Solo corpo macchina

4702300020

TRHLI20268

151,00 €

Set completo

4702300202

TRHLI202682E

281,00 €

47025

Martello tassellatore 20 V, Ø 28 mm

Dotazione

3 punte muro (6 - 8 - 10 mm)
1 scalpello, 1 chiave di manovra

Caratteristiche

Brushless
20 V
0-930 giri/min
0-4400 bpm
4,5 J
Ø 28 mm
Ø 13 mm
Ø 40 mm
SDS-PLUS
3 funzioni
Sì

Solo corpo macchina

4702500020

TRHLI20288

171,00 €

47602

Mandrino a cremagliera
con attacco 1/2x20 UNF
e adattatore SDS-PLUS



Codice INECO: 4760201220

Codice TOTAL: TAC451301.1

Listino: 9,00 €

Smerigliatrici angolari



P20S
76mm(3")

Battery and charger sold separately

x4Pcs x2Pcs x1Pcs



P20S BL MOTOR
1000W MAX
115mm(4-1/2")

x10

4.0Ah X1

76 mm

115 mm ≈ 1000 W

115 mm ≈ 1000 W

POTENZA

	47031	47035
	Smerigliatrice angolare 20 V, 76 mm	Smerigliatrice angolare 20 V, 115 mm
	Dotazione	Dotazione
	-	-
	-	1 batteria 20 V - 4 Ah
	4 dischi taglio metallo, 2 dischi abrasivi per metallo	Caricabatterie 20 V - 2 A
	1 disco diamantato corona continua	Valigetta rigida
	1 chiave maschio esagonale	10 dischi taglio metallo 115 mm
	Caratteristiche	Caratteristiche
Motore:	A spazzole	Brushless
Voltaggio:	20 V	20 V
Diametro del disco:	76 mm	115 mm
Velocità a vuoto:	19500 giri/min	3000/6000/9000 giri/min
Potenza assorbita equivalente:	-	= 1000 W
Filettatura attacco:	M6	M14
	Solo corpo macchina	Solo corpo macchina
Codice INECO:	4703100020	4703511521
Codice TOTAL:	TAGLI760II	TAGLI27153E
Listino:	54,00 €	69,00 €
		Set completo
		4703511520
		TAGLI27153IE
		149,00 €

ACCESSORI

47471

Disco diamantato, 76 mm



Codice INECO: 4747100076

Codice TOTAL: TAC2120763

Listino: 3,70 €

Altri dischi disponibili a pag. 171

47475

Disco diamantato turbo, 115 mm



Codice INECO: 4747500115

Codice TOTAL: TAC2131151

Listino: 8,00 €

Altri dischi disponibili a pag. 170



115 mm = 1100 W

125 mm = 1200 W

47033

Smerigliatrice angolare 20 V, 115 mm

Dotazione

3 punte muro (6 - 8 - 10 mm)
1 scalpello

Caratteristiche

Brushless
20 V
115 mm
3000/8500 giri/min
= 1100 W
M14

Solo corpo macchina

4703311520

TAGLI201158

88,50 €

47039

Smerigliatrice angolare 20 V, 125 mm

Dotazione

3 punte muro (6 - 8 - 10 mm)
1 scalpello, 1 chiave di manovra

Caratteristiche

Brushless
20 V
125 mm
3000/6000/9000 giri/min
= 1200 W
M14

Solo corpo macchina

4703912520

TAGLI221253E

94,50 €

47474

Disco diamantato taglio veloce, 115 mm



Codice INECO: 4747400115

Codice TOTAL: TAC21111512

Listino: 5,00 €

Altri dischi disponibili a pag. 170

47476

Disco diamantato a corona continua, 125 mm



Codice INECO: 4747600125

Codice TOTAL: TAC2121251

Listino: 7,80 €

Altri dischi disponibili a pag. 170

Seghe circolari

CAPACITÀ
DI TAGLIO



140 mm

165 mm

185 mm

47027

Sega circolare 20 V, Ø 140 mm

Dotazione

1 batteria 20 V - 4 Ah
1 caricabatterie 20 V - 2 A

1 lama Ø 140 mm

Caratteristiche

Motore: Brushless

Voltaggio: 20 V

Diametro lama: 140 mm

Diametro foro lama: 20 mm

Capacità di taglio a 45°: 33 mm

Capacità di taglio a 90°: 50 mm

Profondità regolabile: Sì

Inclinazione regolabile: Sì

Set completo

Codice INECO: 4702700201

Codice TOTAL: TSLI14021

Listino: **156,00 €**

47026

Sega circolare 20 V, Ø 165 mm

Dotazione

1 lama Ø 165 mm
1 chiave esagonale

Caratteristiche

Motore: Brushless

Voltaggio: 20 V

Diametro lama: 165 mm

Diametro foro lama: 20 mm

Capacità di taglio a 45°: 42 mm

Capacità di taglio a 90°: 55 mm

Profondità regolabile: Sì

Inclinazione regolabile: Sì

Solo corpo macchina

Codice INECO: 4702600020

Codice TOTAL: TSLI1652

Listino: **115,00 €**

47029

Sega circolare 20 V, Ø 185 mm

Dotazione

1 lama Ø 185 mm

Caratteristiche

Motore: Brushless

Voltaggio: 20 V

Diametro lama: 185 mm

Diametro foro lama: 20 mm

Capacità di taglio a 45°: 45 mm

Capacità di taglio a 90°: 65 mm

Profondità regolabile: Sì

Inclinazione regolabile: Sì

Solo corpo macchina

Codice INECO: 4702900020

Codice TOTAL: TSLI1851

Listino: **135,00 €**

47466

Disco da taglio per legno
per seghe circolari

140x20x24T



Codice INECO: 4746602140

Codice TOTAL: TAC2331403

Listino: **15,20 €**

47466

Disco da taglio per legno
per seghe circolari

165x20x24T



Codice INECO: 4746602165

Codice TOTAL: TAC2331653

Listino: **16,20 €**

47466

Disco da taglio per legno
per seghe circolari

185x20x40T



Codice INECO: 4746600185

Codice TOTAL: TAC231415

Listino: **13,90 €**

ACCESSORI

47028

Seghetto alternativo 20 V, corpo macchina

Tensione: 20 V
 Velocità a vuoto: 3000 giri/min
 Capacità di taglio:
 Legno: 110 mm / Metallo: 12 mm
 5 lame incluse

Batteria e caricabatterie
 venduti separatamente



47456

Lame per legno per seghetti
 alternativi - taglio veloce



Codice INECO: 4745600074

Codice TOTAL: TJSBTIIC

Listino: 2,00 €

Altre misure disponibili a pag. 172

ACCESSORI

Codice INECO	Codice TOTAL	Listino
4702800001	TJSLI1008	109,00 €

47030

Sega a gattuccio 20 V, corpo macchina

Tensione: 20 V
 Velocità a vuoto: 0-2800 giri/min
 Capacità di taglio:
 Legno: 210 mm / Metallo: 12 mm

Inclusi:

1 lama per metallo
 1 lama per legno

Batteria e caricabatterie
 venduti separatamente



47462

Lame per legno attacco Sabre
 per seghe a gattuccio



Codice INECO: 4746200001

Codice TOTAL: TAC52644D

Listino: 2,55 €

Altre misure disponibili a pag. 172

ACCESSORI

Codice INECO	Codice TOTAL	Listino
4703000001	TRSLI2108	97,00 €

47034

Utensile multifunzione 20 V, corpo macchina

Tensione: 20 V
 Velocità a vuoto: 5000-20000 giri/min
 Angolo di oscillazione: 3,2°
 Regolazione a 6 velocità

Inclusi:

1 raschietto flessibile
 1 lama da taglio
 1 lama a segmenti
 1 chiave esagonale
 1 base levigatrice
 Carta abrasiva - 3 pezzi

Batteria e caricabatterie
 venduti separatamente



47464

Set 15 lame per utensili multifunzione



Codice INECO: 4746400001

Codice TOTAL: TAKTMT1502

Listino: 19,70 €

ACCESSORI

Codice INECO	Codice TOTAL	Listino
4703400001	TMLI2022	58,00 €

47036

Levigatrice rotorbitale 20 V, corpo macchina

Tensione: 20 V
Velocità a vuoto: 8000-13000 giri/min
Dimensioni piastra: 125 mm

Dotazione:
5 dischi abrasivi

Batteria e caricabatterie venduti separatamente



47037

Levigatrice palmare 20 V, corpo macchina

Tensione: 20 V
Velocità a vuoto: 13000 giri/min

Dotazione:
3 fogli abrasivi

Batteria e caricabatterie venduti separatamente



Codice INECO	Codice TOTAL	Listino
470360001	TROSLI2002	88,00 €

Codice INECO	Codice TOTAL	Listino
470370002	TPSLI2014	58,50 €

47490

Set 5 dischi abrasivi per levigatrici rotorbitali



Codice INECO: 4749000125
Codice TOTAL: TAC731251
Listino: 1,95 €

47490

Fogli abrasivi per levigatrici palmari



Codice INECO: 4749893133
Codice TOTAL: TAC931331
Listino: 18,10 €

47053

Lucidatrice 20 V, corpo macchina

Motore brushless

Voltaggio: 20 V

Velocità a vuoto: 800-2300 giri/min

Diametro platello: 180 mm

Filettatura mandrino: M14

Velocità regolabile

Dotazione:

Impugnatura ergonomica

Platello e panno

Batteria e caricabatterie venduti separatamente



Codice INECO	Codice TOTAL	Listino
4705300020	TAPLI2018	122,00 €

L'utensile non è adatto all'utilizzo come levigatrice e/o smerigliatrice

47492

Platello per lucidatrici



Codice INECO: 4749200180

Codice TOTAL: TAC7111801

Listino: 10,00 €

47494

Panno per lucidatrici



Codice INECO: 4749400180

Codice TOTAL: TAC7218011

Listino: 9,35 €

47056

Chiodatrice 20 V, 15-35 mm, corpo macchina

Motore: a spazzole

Tensione: 20 V

Tipo di chiodi: 15-35 mm

Velocità: 3 chiodi/secondo

Capacità caricatore: 105 chiodi

Inclusa 1 scatola di chiodi da 1000 pezzi

Dotazione:

Valigetta rigida

Batteria e caricabatterie venduti separatamente



Codice INECO	Codice TOTAL	Listino
4705601535	TCBNLI3505	182,00 €

47418

Chiodi per chiodatrici

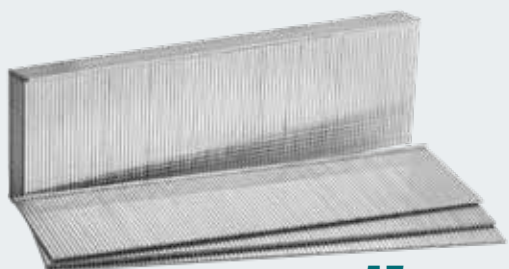

15 mm
6000 pz

Codice INECO: 4741800015

Codice TOTAL: TAC918151

Listino: 5,70 €

Altre misure disponibili a pag. 173

47418

Chiodi per chiodatrici

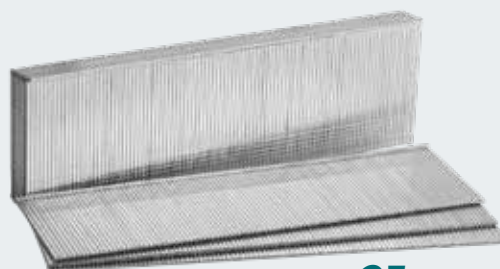

35 mm
6000 pz

Codice INECO: 4741800035

Codice TOTAL: TAC918356

Listino: 11,20 €

Altre misure disponibili a pag. 173

47055

Groppinatrice 20 V, corpo macchina

Tensione: 20 V

Tipo di groppini: 10-35 mm

Velocità: 3 chiodi/secondo

Capacità caricatore: 140 pezzi

Inclusa 1 scatola di groppini da 3600 pezzi

Dotazione:

Valigetta rigida

Batteria e caricabatterie venduti separatamente



Elettrotensili a batteria

Codice INECO	Codice TOTAL	Listino
4705501035	TCBNLI3603	208,00 €

ACCESSORI

47492

Groppini per groppinatrice

Codice INECO: 4741900025

Codice TOTAL: TAC06825

Listino: 9,80 €



25 mm
10000 pz

47059

Miscelatore 20 V, corpo macchina

Voltaggio: 20 V

Velocità a vuoto: 0-650 giri/min

Filettatura: M14

Corpo in alluminio

Velocità regolabile

Dotazione:

1 frusta inclusa

Batteria e caricabatterie venduti separatamente



Codice INECO	Codice TOTAL	Listino
4705900020	TMXLI2001	136,00 €

ACCESSORI

47608

Frusta per miscelatore

Codice INECO: 4760800120

Codice TOTAL: TAC331I20

Listino: 17,30 €

Altre misure disponibili a pag. 175



Diametro:
120 mm

47038

Compressore portatile 20 V, corpo macchina

Tensione: 20 V
Pressione massima: 150 PSI/10,34 BAR
Luce a led

Dotazione:
3 adattatori

Batteria e caricabatterie venduti separatamente



Codice INECO	Codice TOTAL	Listino
4703800020	TACLI2018	41,00 €

47042

Lampada LED da lavoro 20 V, corpo macchina

Tensione: 20 V
Dissipazione di potenza del LED: 8 W
Lumen:
Alto: 450 ±10 %
Basso: 230 ±10 %
Angolo regolabile di: 120°

Batteria e caricabatterie venduti separatamente



Codice INECO	Codice TOTAL	Listino
4704200001	TWLI2058	22,00 €

47051

Lampada da lavoro 3,6 V

Dotata di batteria ricaricabile 3,6 V
Lumen:
Alto: 300±10 %
Basso: 75±10 %
Dissipazione di potenza del LED: 3,5 W
Peso netto: 220 g



Codice INECO	Codice TOTAL	Listino
4705100036	TWLI35261	33,00 €

47044

Proiettore LED da cantiere 20 V, corpo macchina

Tensione: 20 V
Dissipazione di potenza del LED: 20 W
Lumen:
Alto: 1800
Basso: 900

Batteria e caricabatterie venduti separatamente



Codice INECO	Codice TOTAL	Listino
4704400001	TWLI2025	46,00 €

47041

Termosoffiatore 20 V, corpo macchina

Tensione: 20 V
 Temperatura: 300/550°C
 Flusso d'aria: 100/200 l/min

Dotazione:
 Ugello di riduzione - Ugello riflettente - Ugello piatto

Batteria e caricabatterie venduti separatamente



Codice INECO	Codice TOTAL	Listino
4704100020	TBLI2002	47,50 €

47046

Pistola per colla a caldo 20 V, corpo macchina

Tensione: 20 V
 Capacità: 13-18 g/min
 Ø colla stick: 11,2 mm
 Tempo di riscaldamento: 60 secondi
Dotazione:
 3 stick di colla da 150 mm inclusi

Batteria e caricabatterie venduti separatamente



Codice INECO	Codice TOTAL	Listino
4704600001	TGGLI2001	24,00 €

ACCESSORI

47236

Stick colla a caldo

Codice INECO: 4723600006
Codice TOTAL: TACGT20611
Listino: 4,30 €



47043

Saldatore testa a punta 20 V, corpo macchina

Tensione: 20 V
 Potenza in ingresso: 40 W
 Tempo di preriscaldamento: 3-5 minuti

Batteria e caricabatterie venduti separatamente



Codice INECO	Codice TOTAL	Listino
4704300020	TSILI2001	21,50 €

47045

Pistola a spruzzo 20 V, corpo macchina

Tensione: 20 V
 Pressione di spruzzatura: 0,1-0,2 Bar
 Flusso massimo: 800 ml/min
 Viscosità massima: 120 DIN-s
 Capacità contenitore: 800 ml

Dotazione:
 Misurino per misurazione della viscosità
 Ago per la pulizia degli ugelli
 2 ugelli in rame

Batteria e caricabatterie venduti separatamente



Codice INECO	Codice TOTAL	Listino
4704500020	TSGLI2003	52,00 €

Elettrotensili a filo e pneumatici



Trapani a percussione

Pag. 37



Martelli tassellatori SDS-PLUS

Pag. 38



Martelli demolitori SDS-MAX

Pag. 39



Smerigliatrici angolari

Pag. 40



Seghe circolari e troncatrici

Pag. 42



Seghetti alternativi e a gattuccio

Pag. 43



Bidoni aspiratutto

Pag. 44



Levigatrici, pialle e lucidatrici

Pag. 44



Miscelatori

Pag. 45



Altri utensili a filo

Pag. 46



Avvitatori pneumatici

Pag. 47



47202

Trapano a percussione 850 W



Tensione: 22-240V-50/60Hz
 Potenza in ingresso: 850 W
 Velocità a vuoto: 0-2700 giri/min
 Capacità massima di foratura: Ø 13 mm
 Mandrino autoserrante da 13 mm
 Velocità variabile
 Reversibile
 Con percussione

Dotazione:
 1 set di spazzole extra

Elettrotensili
 a filo e pneumatici



Codice INECO	Codice TOTAL	Listino
4720200850	TGI09136-2	76,50 €

Martelli tassellatori SDS-PLUS



1500W Ø32mm(1-1/4")



POTENZA

With 1 pcs keyless quick-change chuck

1500 W

800 W

47204

Martello tassellatore
800 W, Ø 26 mm

Dotazione

Impugnatura orientabile
Valigetta rigida

1 mandrino attacco std 3 punte muro
2 scalpelli 1 set di spazzole di ricambio

Caratteristiche

Potenza assorbita:	800 W
Tensione:	220-240V-50/60Hz
Velocità a vuoto:	0-1100 giri/min
Frequenza colpi:	0-4000 bpm
Energia colpo:	2,5 J
Foratura calcestruzzo:	Ø 26 mm
Foratura acciaio:	Ø 13 mm
Foratura legno:	Ø 30 mm
Mandrino:	SDS-PLUS
Sistema antivibrazione:	No
Funzioni di lavoro:	3 funzioni

Codice INECO:

4720400800

Codice TOTAL:

TH308268-2

Listino:

118,00 €

47208

Martello tassellatore
1500 W, Ø 32 mm

Dotazione

Impugnatura orientabile
Valigetta rigida

3 punte muro 2 scalpelli
1 set di spazzole di ricambio

Caratteristiche

Potenza assorbita:	1500 W
Tensione:	220-240V-50/60Hz
Velocità a vuoto:	0-850 giri/min
Frequenza colpi:	0-4400 bpm
Energia colpo:	5,5 J
Foratura calcestruzzo:	Ø 32 mm
Foratura acciaio:	Ø 13 mm
Foratura legno:	Ø 40 mm
Mandrino:	SDS-PLUS
Sistema antivibrazione:	Sì
Funzioni di lavoro:	2 funzioni

4720811500

TH1153216

145,00 €

ACCESSORI

47410

Scalpello SDS-PLUS, larghezza 40 mm

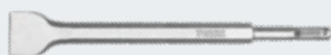

Codice INECO: 4741040250

Codice TOTAL: TAC15121412

Listino: **4,65 €**

Altre misure disponibili a pag. 177

47408

Set 5 punte SDS-PLUS per calcestruzzo



Codice INECO: 4740800001

Codice TOTAL: TAC190501

Listino: **10,60 €**

47414

Set fresa a tazza per muro, gambo SDS-PLUS e punta pilota, Ø 100 mm



Codice INECO: 4741400100

Codice TOTAL: TAC431001

Listino: **34,00 €**

Altre misure disponibili a pag. 176

Martelli demolitori SDS-MAX

ENERGIA
DEL COLPO

1600W 40mm(1-9/16")



10 J

1500W 10.5kg(22lbs)



25 J

Elettrotensili
a filo e pneumatici

47280

Martello demo-perforatore, 1600 W

Dotazione

Impugnatura orientabile
Valigetta rigida

Caratteristiche

Potenza assorbita:	1600 W
Tensione:	220-240V-50/60Hz
Velocità a vuoto:	0-630 giri/min
Peso:	-
Frequenza colpi:	3850 bpm
Energia colpo:	10 J
Foratura calcestruzzo:	Ø 40 mm
Con corona perforatrice:	Ø 100 mm
Mandrino:	SDS-MAX
Bloccaggio scalpello:	Sì
Sistema antivibrazione:	Sì

Codice INECO:

4728001600

Codice TOTAL:

TH1163855

Listino:

213,00 €

47282

Martello demolitore, 1500 W

Dotazione

Impugnatura orientabile
Valigetta rigida

Caratteristiche

Potenza assorbita:	1500 W
Tensione:	220-240V-50/60Hz
Velocità a vuoto:	-
Peso:	10,5 Kg
Frequenza colpi:	1000-1900 bpm
Energia colpo:	6-25 J
Foratura calcestruzzo:	-
Con corona perforatrice:	-
Mandrino:	SDS-MAX
Bloccaggio scalpello:	Sì
Sistema antivibrazione:	Sì

Codice INECO:

4728201500

Codice TOTAL:

TH215002

Listino:

394,00 €

47412

Scalpello SDS-MAX, larghezza 50 mm



Codice INECO: 4741250400

Codice TOTAL: TAC15221822

Listino: 10,30 €

Altre misure disponibili a pag. 177

Smerigliatrici angolari

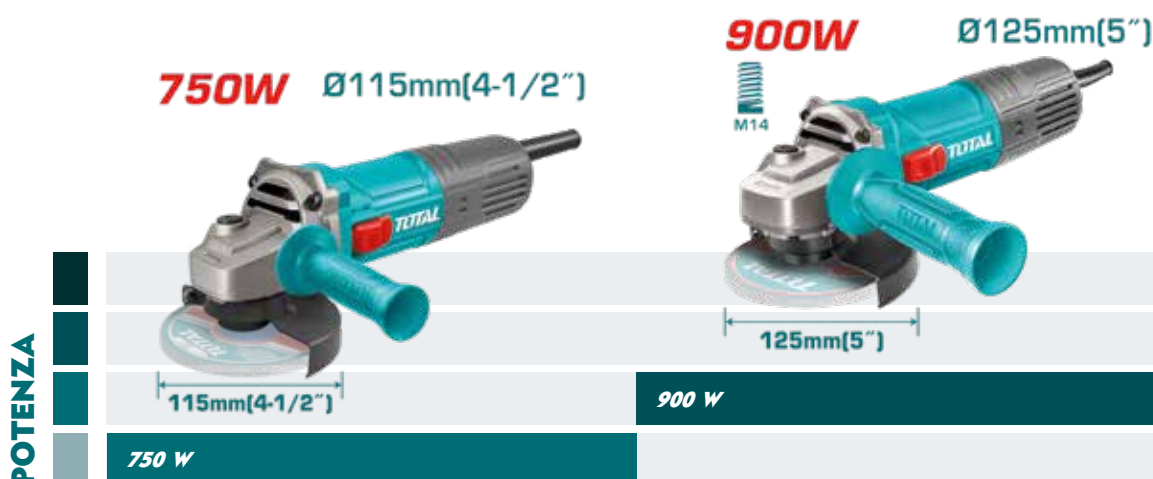

POTENZA

750 W

900 W

47217

Smerigliatrice angolare 750 W,
115 mm

Dotazione

1 impugnatura di ricambio

Caratteristiche

Potenza assorbita:	750 W
Tensione:	220-240V-50/60Hz
Velocità a vuoto:	12000 giri/min
Diametro del disco:	115 mm
Filettatura attacco:	M14

Codice INECO: **47217000750**

Codice TOTAL: TG10711556E

Listino: **63,50 €**

47220

Smerigliatrice angolare 900 W,
125 mm

Dotazione

1 impugnatura di ricambio

Caratteristiche

Potenza assorbita:	900 W
Tensione:	220-240V-50/60Hz
Velocità a vuoto:	12000 giri/min
Diametro del disco:	125 mm
Filettatura attacco:	M14

Codice INECO: **47220000950**

Codice TOTAL: TG10912556E

Listino: **80,00 €**

47474

Dischi diamantati taglio veloce



47475

Dischi diamantati turbo



ACCESSORI

Codice INECO	Codice TOTAL	Dimensioni (mm)	Listino
4747400115	TAC2111512	115 x 22,2	5,00 €
4747400125	TAC2111251	125 x 22,2	8,40 €
4747400230	TAC21123012	230 x 22,2	18,00 €

Codice INECO	Codice TOTAL	Dimensioni (mm)	Listino
4747500115	TAC2131151	115 x 22,2	8,00 €
4747500125	TAC2131251	125 x 22,2	8,95 €
4747500230	TAC2132301	230 x 22,2	25,50 €

1100W Ø125mm(5")



125mm(5")

1100 W

2400W Ø230mm(9")



230mm(9")

2400 W

Electroutensili
a filo e pneumatici

47219

Smerigliatrice angolare 1100 W,
125 mm

Dotazione

1 impugnatura di ricambio

Caratteristiche

1100 W

220-240V-50/60Hz

12000 giri/min

125 mm

M14

47219001100

TG11012556E

90,00 €

47221

Smerigliatrice angolare 2400 W,
230 mm

Dotazione

1 impugnatura di ricambio
1 set di spazzole di ricambio

Caratteristiche

2400 W

220-240V-50/60Hz

6400 giri/min

230 mm

M14

47221002400

TG1252306E

151,00 €

47476

Dischi diamantati a corona continua



Codice INECO	Codice TOTAL	Dimensioni (mm)	Listino
4747600115	TAC2121151	115 x 22,2	6,85 €
4747600125	TAC2121251	125 x 22,2	7,80 €
4747600230	TAC2122301	230 x 22,2	23,00 €

47210

Sega circolare 1400 W



Tensione: 220-240V-50/60Hz
 Potenza in ingresso: 1400 W
 Velocità a vuoto: 4800 giri/min
 Diametro lama: 185x20 mm
 Capacità di taglio:
 45 gradi: 45 mm
 90 gradi: 65 mm
 Profondità di taglio regolabile
 Inclinazione di taglio regolabile

Dotazione:

1 set di spazzole extra
 1 lama da 185 mm



Codice INECO	Codice TOTAL	Listino
4721011400	TS11418526	104,00 €

47211

Troncatrice da banco 1400 W



Potenza assorbita: 1400 W
 Tensione: 220-240V-50/60Hz
 Velocità massima: 5000 rpm
 Diametro lama: 210 mm
 Diametro foro lama: 25,4 mm
 Tagli obliqui 0-45° sinistra e destra
 Tagli inclinati fino a 45° a sinistra
 Capacità massima di taglio:
 60x120 mm

Dotazione:

1 set di spazzole extra
 1 lama TCT
 1 sacchetto per la polvere
 2 barre di estensione



Codice INECO	Codice TOTAL	Listino
4721101400	TS42142107	162,00 €

47466

Disco da taglio per legno per seghe circolari



Codice INECO: 4746600185
 Codice TOTAL: TAC231415
 Listino: 13,90 €

47469

Disco da taglio per legno per troncatrici



Codice INECO: 4746900210
 Codice TOTAL: TAC231521
 Listino: 14,60 €

47462

Disco da taglio per alluminio per troncatrici



Codice INECO: 4746800210
 Codice TOTAL: TAC233523
 Listino: 23,00 €

ACCESSORI

47212

Seghetto alternativo 800 W



Tensione: 220-240V-50/60Hz
 Potenza in ingresso: 800 W
 Velocità a vuoto: 800-3000 giri/min
 Capacità di taglio:
 Legno: 100 mm
 Acciaio: 10 mm
 Velocità variabile
 Funzione pendolo a 4 fasi
 Base in alluminio

Dotazione:
 5 lame
 1 set di spazzole extra



Codice INECO	Codice TOTAL	Listino
4721200800	TS2081006	84,50 €

47214

Sega a gattuccio 750 W



Tensione: 220-240V-50/60Hz
 Potenza nominale: 750 W
 Velocità a vuoto: 900-3300 giri/min
 Profondità di taglio massima:
 Legno: 115 mm
 Acciaio: 8 mm
 Alluminio: 12 mm
 Velocità variabile

Dotazione:
 1 lama per metallo
 1 lama per legno
 1 set di spazzole extra



Codice INECO	Codice TOTAL	Listino
4721400750	TS100806	99,50 €

47454

Lame per ferro per seghetti alternativi

Codice INECO: 4745400050
 Codice TOTAL: TJSBT118B
 Listino: 4,50 €



47456

Lame per legno per seghetti alternativi taglio veloce

Codice INECO: 4745600074
 Codice TOTAL: TJSBT111C
 Listino: 2,00 €

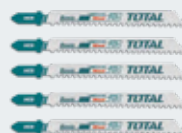

47456

Lame per legno per seghetti alternativi taglio pulito

Codice INECO: 4745600002
 Codice TOTAL: TJSBT101D
 Listino: 3,30 €



47460

Lame per metallo attacco Sabre per seghe a gattuccio

Codice INECO: 4746000001
 Codice TOTAL: TRSB922EF
 Listino: 9,90 €



47462

Lame per legno attacco Sabre per seghe a gattuccio

Codice INECO: 4746200001
 Codice TOTAL: TAC52644D
 Listino: 2,55 €



47242

Bidone aspiratutto 12 L

Tensione: 220-240V-50/60Hz
 Potenza in ingresso: 800 W
 Serbatoio in metallo
 Capacità: 12 litri
 Flusso d'aria: 1,7 m³/min
 Pressione del vuoto: 16 KPa
 Lunghezza cavo: 2,3 m
 Filtro HEPA
 Aspirazione liquidi e solidi

Dotazione:
 Tubo flessibile da 1,5 m
 3 tubi in plastica
 1 spazzola per pavimenti in plastica
 1 set di spazzole 2 in 1



1
pz

Codice INECO	Codice TOTAL	Listino
4724200012	TVC14122	78,50 €

48644

Filtro HEPA per bidoni aspiratutto



Codice INECO: 4864400001
 Codice TOTAL: TVCAIHP02
 Listino: 9,90 €

ACCESSORI

47226

Levigatrice rotorbitale 450 W

Tensione: 220-240V-50/60Hz
 Potenza in ingresso: 450 W
 Velocità a vuoto: 4000-13000 giri/min
 Diametro del platorello: 150 mm
 Base con velcro
 Velocità variabile

Dotazione:
 5 fogli abrasivi TAC731501
 1 set di spazzole extra



1
pz

Codice INECO	Codice TOTAL	Listino
4722600450	TF2041506	89,50 €

47224

Levigatrice orbitale 320 W

Tensione: 220-240V-50/60Hz
 Potenza in ingresso: 320 W
 Velocità a vuoto: 14000 giri/min
 Dimensioni piastra: 90x180 mm
 Base resistente in alluminio

Dotazione:
 5 fogli abrasivi TAC74924H
 1 set di spazzole extra



1
pz

Codice INECO	Codice TOTAL	Listino
4722400320	TF1301826	59,50 €

ACCESSORI

47490

Set 5 dischi abrasivi per levigatrici rotorbitali

Codice INECO: 4749000150
 Codice TOTAL: TAC731501
 Listino: 2,40 €



47496

Fogli abrasivi per levigatrici orbitali, 5 pezzi

Codice INECO: 4748890231
 Codice TOTAL: TAC74924H
 Listino: 0,95 €



47230

Lucidatrice 1400 W

Potenza assorbita: 1400 W
Tensione: 220-240V-50/60Hz
Velocità max: 900-3800 rpm
Diametro del piatrello: 180 mm

Dotazione:
Scatola ingranaggi in alluminio
1 piatrello in gomma incluso
1 panno lucidante incluso

Attacco: M14



L'utensile non è adatto all'utilizzo come levigatrice e/o smerigliatrice

Codice INECO	Codice TOTAL	Listino
4723001400	TP1141806	130,00 €



47492

Piatrello per lucidatrici



Codice INECO: 4749200180
Codice TOTAL: TAC7111801
Listino: 10,00 €

47494

Panno per lucidatrici



Codice INECO: 4749400180
Codice TOTAL: TAC721801
Listino: 9,35 €

ACCESSORI

Electroutensils
a filo e pneumatici

47216

Pialla 1050 W

Potenza assorbita: 1050 W
Tensione: 220-240V-50/60Hz
Velocità max: 16000 rpm
Larghezza e profondità della piallatura: 82x3 mm
Base in alluminio - Protezione laterale in alluminio
Sistema di raffreddamento automatico

Dotazione:
2 lame - 1 cinghia
1 guida parallela
1 guida di profondità
1 set di spazzole extra



Codice INECO	Codice TOTAL	Listino
4721601050	TL1108236	116,00 €



47240

Miscelatore 1400 W

Tensione: 220-240V-50/60Hz
Potenza in ingresso: 1400 W
Velocità a vuoto: 0-500 giri/min/0-750 giri/min
Filettatura attacco: M14
Scatola ingranaggi in alluminio
Luce da lavoro LED integrata

Dotazione:
1 frusta di miscelazione
1 set di spazzole extra



Codice INECO	Codice TOTAL	Listino
4724001400	TD614006	143,00 €



47496

Lame per pialla elettrica

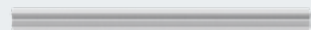

Codice INECO: 4749600001
Codice TOTAL: TAC618201
Listino: 5,00 €

47608

Frusta per miscelatore



Diametro:
120 mm

Codice INECO: 4760800120
Codice TOTAL: TAC331120
Listino: 17,30 €

Altre misure disponibili a pag. 175

47234

Pistola per colla a caldo 20 W

6
PZ

Potenza assorbita: 20 W
Tensione: 220-240V-50/60Hz
Portata: 13 - 18 g/min
Ø colla stick: 11,2 mm

Dotazione:
2 stick di colla da 150 mm



Codice INECO	Codice TOTAL	Listino
4723400020	TT101116	10,10 €

ACCESSORI

47236

Stick colla a caldo

Codice INECO: 4723600006
Codice TOTAL: TACGT20611
Listino: 4,30 €



47232

Termosoffiatore 2000 W

1
PZ

Tensione: 220-240V-50/60Hz
Potenza in ingresso: 2000 W
Temperatura: 50°C - 450°C - 550°C
Flusso d'aria: 450 - 300 - 450 l/min
3 impostazioni di temperatura

Dotazione:
Ugello di riduzione
Ugello riflettente
Ugello piatto
Raschietto



Codice INECO	Codice TOTAL	Listino
4723212000	TB20078	30,00 €

47233

Saldatore elettrico a stagno, testa a punta

25
PZ

Potenza assorbita: 60 W
Tensione: 220-240V-50/60Hz
Tempo di riscaldamento: 3-5 min



Codice INECO	Codice TOTAL	Listino
4723300060	TET1606	12,90 €

47235

Saldatore elettrico a stagno, testa piatta

25
PZ

Potenza assorbita: 60 W
Tensione: 220-240V-50/60Hz
Tempo di riscaldamento: 3-5 min



Codice INECO	Codice TOTAL	Listino
4723500060	TET2606	13,10 €

Avvitatori pneumatici

COPPIA MASSIMA



1/2" - 610 Nm



3/4" - 1600 Nm



1" - 1800 Nm

49002

Avvitatore a impulsi pneumatico attacco 1/2"

Dotazione

3 bussole Impact (17 mm - 19 mm - 21 mm)
Con connettore Europeo, USA, Nitto e Italia

Caratteristiche

Attacco:	Quadro 1/2"
Velocità a vuoto:	7000 giri/min
Coppia massima:	610 Nm
Meccanismo:	Doppia massa battente
Consumo d'aria:	142,5 l/min
Pressione massima d'esercizio:	6,3 bar
Lunghezza:	187 mm
Peso:	2,6 Kg
Filattatura in ingresso:	1/4"
Ø tubo aria:	3/8"

Codice INECO: 4900200012

Codice TOTAL: TAT40122

Listino: 94,50 €

49004

Avvitatore a impulsi pneumatico attacco 3/4"

Dotazione

Con connettore universale

Caratteristiche

Attacco:	Quadro 3/4"
Velocità a vuoto:	4000 giri/min
Coppia massima:	1600 Nm
Meccanismo:	Doppia massa battente
Consumo d'aria:	256 l/min
Pressione massima d'esercizio:	6,3 bar
Lunghezza:	234 mm
Peso:	5,9 Kg
Filattatura in ingresso:	3/8"
Ø tubo aria:	1/2"

Codice INECO: 4900400034

Codice TOTAL: TAT40342

Listino: 191,00 €

49001

Avvitatore a impulsi pneumatico attacco 1"

Dotazione

Con connettore universale

Caratteristiche

Attacco:	Quadro 1"
Velocità a vuoto:	4000 giri/min
Coppia massima:	1800 Nm
Meccanismo:	Doppia massa battente
Consumo d'aria:	256 l/min
Pressione massima d'esercizio:	6,3 bar
Lunghezza:	234 mm
Peso:	5,9 Kg
Filattatura in ingresso:	3/8"
Ø tubo aria:	1/2"

Codice INECO: 4900100010

Codice TOTAL: TAT41112

Listino: 191,00 €

ACCESSORI

42428

Bussole Impact 1/2"



Codice INECO: 4242812010
Codice TOTAL: TH1STD12101
Listino: 29,00 €

42429

Bussole Impact lunghe 1/2"



Codice INECO: 4242912110
Codice TOTAL: THKISD12102L
Listino: 46,00 €

Electroutensils
a filo e pneumatici

Utensili manuali



Giraviti

Pag. 51



Giraviti isolati

Pag. 62



Chiavi maschio

Pag. 64



Chiavi combinate

Pag. 69



Chiavi a bussola

Pag. 76



Pinze e tronchesi

Pag. 88



Pinze e tronchesi isolati

Pag. 107



Forbici

Pag. 110



Tenaglie e cesoie

Pag. 111



Giratubi e tagliatubi

Pag. 113



Cutter

Pag. 114



Seghetti

Pag. 116



Lime e raspe

Pag. 120



Fogli abrasivi

Pag. 121



Martelli e scalpelli

Pag. 122



Strettoi e morsetti

Pag. 126



Rivettatrici

Pag. 128



Graffatrici

Pag. 129



Raschietti e uncini

Pag. 129



Ventose

Pag. 130



Ingrassatori

Pag. 130



Pistole per silicone

Pag. 131



Strumenti di misura

Pag. 132



Utensili manuali



41802

Giraviti per viti con intaglio

12
DZ

Materiale lama: S2
Impugnatura ergonomica bimateriale
Con punta magnetica

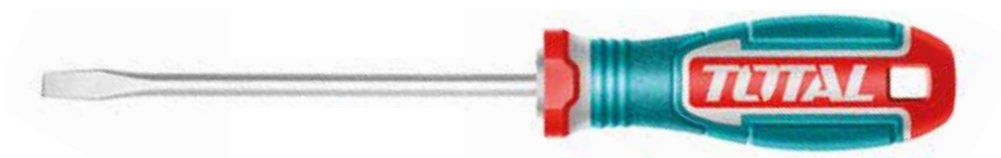

Codice INECO	Codice TOTAL	Impronta	Ø (mm)	L (mm)	Listino
4180240100	TSDSL4100	SL4	4	100	1,75 €
4180255100	TSDSL5100	SL5,5	5	100	1,95 €
4180265125	TSDSL6125	SL6,5	6	125	2,65 €
4180265150	TSDSL6150	SL6,5	6	150	2,75 €
4180280150	TSDSL8150	SL8	8	150	3,95 €
4180280200	TSDSL8200	SL8	8	200	4,50 €

41806

Giraviti per viti con impronta a croce Phillips®

12
DZ

Materiale lama: S2
Impugnatura ergonomica bimateriale
Con punta magnetica

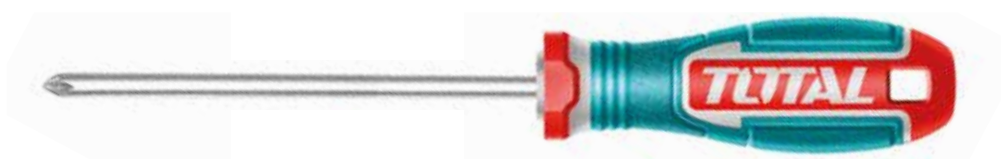

Codice INECO	Codice TOTAL	Impronta	Ø (mm)	L (mm)	Listino
4180600075	TSDPH0075	PH0	3	75	1,40 €
4180601100	TSDPH1100	PH1	5	100	1,95 €
4180602125	TSDPH2125	PH2	5	125	2,65 €
4180602150	TSDPH2150	PH2	6	150	2,75 €
4180603150	TSDPH3150	PH3	8	150	3,95 €
4180603200	TSDPH3200	PH3	8	200	4,50 €

41802

Giravite corto per viti con intaglio

Materiale lama: S2
Impugnatura ergonomica bimatériale
Con punta magnetica

12
PZ



Codice INECO	Codice TOTAL	Impronta	Ø (mm)	L (mm)	Listino
4180265038	TSDSL6038	6,58 mm	6	38	2,10 €

41806

Giravite corto per viti con impronta a croce Phillips®

Materiale lama: S2
Impugnatura ergonomica bimatériale
Con punta magnetica

12
PZ



Codice INECO	Codice TOTAL	Impronta	Ø (mm)	L (mm)	Listino
4180602038	TSDPH2038	PH2	6	38	2,10 €

41810

Giravite con impronta a croce Pozidriv®

Materiale lama: S2
Impugnatura ergonomica bimatériale
Con punta magnetica

12
PZ



Codice INECO	Codice TOTAL	Impronta	Ø (mm)	L (mm)	Listino
4181001100	TSDPZ1100	PZ1	5	100	1,95 €
4181002150	TSDPZ2150	PZ2	6	150	2,75 €

41812

Giravite per viti impronta Torx®

Materiale lama: S2
Impugnatura ergonomica bimatériale
Con punta magnetica

12
PZ



Codice INECO	Codice TOTAL	Impronta	Ø (mm)	L (mm)	Listino
4181210100	TSDT10100	T10	5	100	1,95 €
4181220150	TSDT20150	T20	6	150	2,75 €

41813**Set 2 giraviti corti intaglio e Phillips®****12**
PZ

Materiale lama: S2

Composizione:

1 pezzo SL6,5x6x38 mm

1 pezzo PH2x6x38 mm

Impugnatura ergonomica bimateriale

Con punta magnetica



Codice INECO	Codice TOTAL	Listino
4181300002	TKSDS2226	3,70 €

41814**Set 2 giraviti intaglio e Phillips®****10**
PZ

Materiale lama: S2

Composizione:

1 pezzo SL6,5x6x125 mm

1 pezzo PH2x6x125 mm

Impugnatura ergonomica bimateriale

Con punta magnetica



Codice INECO	Codice TOTAL	Listino
4181400002	TKSDS0226	5,30 €

41814**Set 4 giraviti intaglio e Phillips®****5**
PZ

Materiale lama: S2

Composizione:

1 pezzo SL5,5x5x100 mm

1 pezzo PH1x5x100 mm

1 pezzo SL6,5x6x150 mm

1 pezzo PH2x6x150 mm

Impugnatura ergonomica bimateriale

Con punta magnetica



Codice INECO	Codice TOTAL	Listino
4181400004	TKSDS0426	9,45 €

41814**Set 6 giraviti intaglio e Phillips®****5**
PZ

Materiale lama: S2

Composizione:

1 pezzo SL5,5x5x75 mm

1 pezzo PH1x5x75 mm

1 pezzo SL5,5x5x100 mm

1 pezzo PH1x5x100 mm

1 pezzo SL6,5x6x150 mm

1 pezzo PH2x6x150 mm

Impugnatura ergonomica bimateriale

Con punta magnetica



Codice INECO	Codice TOTAL	Listino
4181400006	TKSDS0626	12,20 €

41814

Set 8 giraviti intaglio e Phillips®

5
PZ

Materiale: Cr-V
Composizione:
1 pezzo SL3,5x75
1 pezzo SL5,5x100
1 pezzo SL6,5x150

1 pezzo SL6,5x38
1 pezzo PH0x75
1 pezzo PH1x75
1 pezzo PH2x125
1 pezzo PH2x38



Codice INECO	Codice TOTAL	Listino
4181400008	THT250608	14,70 €

41814

Set 10 giraviti intaglio e Phillips®

5
PZ

Materiale: Cr-V
Composizione:
1 pezzo SL3,5x75
1 pezzo SL4,0x100
1 pezzo SL5,5x125
1 pezzo SL6,5x150

1 pezzo SL8,0x200
1 pezzo SL6,5x38
1 pezzo PH0x60
1 pezzo PH1x80
1 pezzo PH2x100
1 pezzo PH3x150



Codice INECO	Codice TOTAL	Listino
4181400010	THT250610	22,00 €

41814

Set 18 giraviti e giraviti di precisione assortiti

5
PZ

Materiale: Cr-V
Composizione:

8 giraviti per per viti con intaglio e con impronta a croce Phillips®
SL5,5x5x75 - SL6,5x6x100 - SL8,0x8x150 - SL6,5x6x38 - PH1x5x75 - PH2x6x100 - PH3x8x150 - PH2x6x38
10 giraviti di precisione per viti con intaglio, impronta a croce Phillips® e Torx®
SL1,5x50 - SL2x50 - SL2,5x50 - SL3x50 - PH000x50 - PH00x50 - PH0x50 - T6x50 T8x50 - T10x50
Impugnatura ergonomica bimateriale
Con punta magnetica

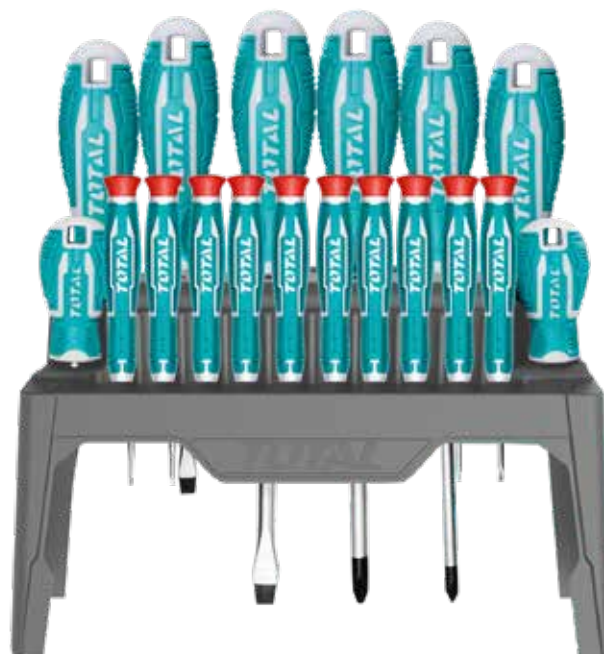

Codice INECO	Codice TOTAL	Listino
4181400018	THT250618	26,50 €

41818

Set di giraviti portainseri, 24 pezzi

10
DZ**Materiale:** Cr-V**Composizione:**

1 giravite SL6,5x150 mm

1 giravite PH2x150 mm

1 giravite portainseri magnetico 1/4"x100 mm

10 inserti da 1/4"x25 mm: PH1 - PH2 - PZ1 -

PZ2 - SL4 - SL6 - H4 - H5 - T20 - T25

1 giravite portainseri di precisione

10 inserti di precisione 4x28 mm: PH000 - PH00 -

PH0 - SL1,5 - SL2,0 - SL2,5 - H1,5 - H2,0 - T6 - T8

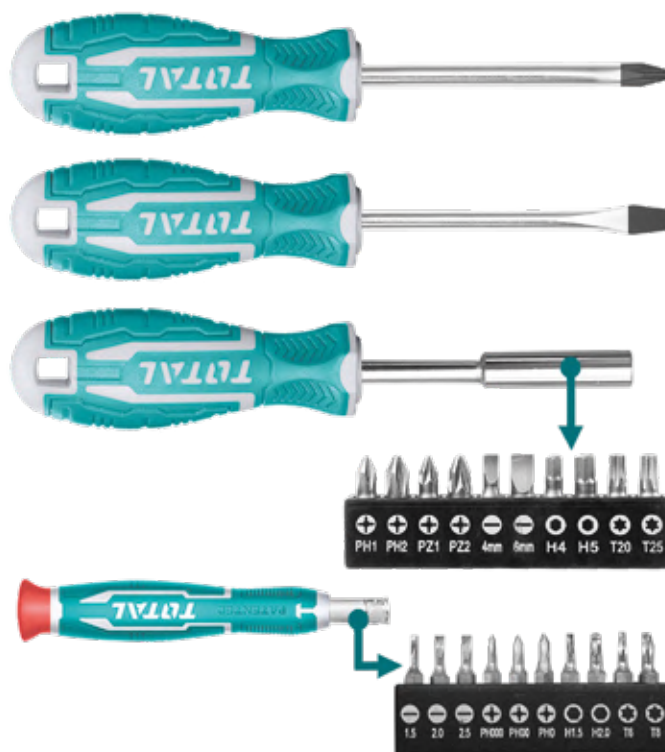

Codice INECO	Codice TOTAL	Listino
4181800024	TACSD302462	15,70 €

41818

Set 100 pezzi per avvitatura

2
DZ**Materiale:** Cr-V**Composizione:**

8 giraviti intaglio: SL3x75 - SL4x100 - SL5x75 - SL5x100 - SL5x125 - SL6x100 - SL6x150 - SL8x150

8 giraviti Phillips®: PH0x75 - PH0x100 - PH1x75 - PH1x100 - PH1x150 - PH2x100 - PH2x150 - PH3x150

3 giraviti Torx®: T10x100x3 - T15x100x3,5 - T20x100x4

3 giraviti Pozidriv®: PZ0x100 - PZ1x100 - PZ2x100

1 porta inserti magnetico: 7x100

1 punteruolo: 3x75

8 giraviti di precisione: SL1,5x50 - SL2,5x50 - PH000x50 -

PH00x50 - PH0x50 - T6x50 - T8x50 - T10x50

60 inserti: 2 pezzi SL3 - 2 pezzi SL4 - 3 pezzi SL5 - 3 pezzi SL6 - 2 pezzi SL7 - 2 pezzi PH0 -

3 pezzi PH1 - 3 pezzi PH2 - 2 pezzi PH3 - 2 pezzi PZ0 - 3 pezzi PZ1 - 3 pezzi PZ2 -

2 pezzi PZ3 - 1 pezzo 1,5 - 1 pezzo H2 - 1 pezzo H2,5 - 1 pezzo H3 - 2 pezzi H4 -

1 pezzo H5 - 1 pezzo H5,5 - 2 pezzi H6 - 2 pezzi T8 - 2 pezzi T9 - 2 pezzi T10 -

2 pezzi T15 - 2 pezzi T20 - 2 pezzi T25 - 2 pezzi T27 - 2 pezzi T30 - 2 pezzi T40

2 giraviti doppio inserto: SL5xPH1 - SL6xPH2

6 bussole 1/4": 5 - 6 - 7 - 8 - 9 - 10 mm

Impugnatura ergonomica bimateriale

Con supporto in plastica



Codice INECO	Codice TOTAL	Listino
4181800001	THT2506100	57,50 €

41814

Set 7 giraviti di precisione in box

6
DZ**Materiale:** Cr-V**Composizione:**

3 giraviti per viti con intaglio:

SL2,0x50 - SL2,5x50 - SL3,0x50

2 giraviti per viti con impronta Phillips®:

PH00x50 - PH0x50

2 giraviti per viti con impronta Torx®:

T6x50 - T8x50

Impugnatura ergonomica bimateriale

Con punta magnetica



Codice INECO	Codice TOTAL	Listino
4181400001	THT250826	8,90 €

41816

Set giravite portainseri 6 in 1

18
DZ**Materiale:** Cr-V**Composizione:**

2 inserti doppia impronta:

6,35x65 mm - PHI+SL5

8,00x75 mm - PH2+SL6

2 bussole da 6 mm - 8 mm

Impugnatura ergonomica bimateriale

Con punta magnetica

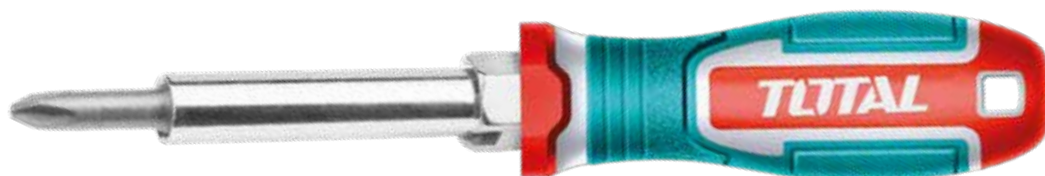

Codice INECO	Codice TOTAL	Listino
4181600001	THT2506076	5,55 €

41820

Set 12 pezzi giravite portainseri ad albero flessibile

12
DZ**Materiale:** Cr-V**Composizione:**

1 albero flessibile con impugnatura ergonomica bimatériale

1 adattatore per punte 4 - 6 mm (25 mm)

10 inserti da 6,35x25 mm: SL5 - SL6 - SL7,PH1 - PH2 - PH3 - T10 - T15 - T20 - T25

Con punta magnetica



Codice INECO	Codice TOTAL	Listino
4182000012	THT250FLI206	7,35 €

41816

Set 9 pezzi giravite con lame intercambiabili

12
DZ**Materiale:** Cr-V**Composizione:**

3 lame per viti con intaglio:

SL3x65 - SL5x65 - SL6x65

3 lame per viti con impronta Phillips®:

PH0x65 - PH1x65 - PH2x65

1 rimuovi punti 5x65

1 punteruolo 3x65

1 manico intercambiabile

Impugnatura ergonomica bimatériale

Con punta magnetica



Codice INECO	Codice TOTAL	Listino
4181600004	THT250906	10,80 €

41816

Giravite portainseri snodabile a cricchetto
13 in 1

Materiale: Cr-V

Composizione:

1 manico snodabile a cricchetto con serbatoio porta inserti

12 inserti 6,35x25 mm con impronte assortite:

SL4 - SL5 - SL6 - SL7 - PH0 - PHI - PH2 - PH3 - PZ0 - PZ1 - PZ2 - PZ3

Impugnatura ergonomica bimateriale

In display da banco

12
DZ

Codice INECO	Codice TOTAL	Listino
4181600002	TACSD30136	7,80 €

41816

Set 24 pezzi giravite portainseri a cricchetto

Materiale: Cr-V

Composizione:

1 manico a cricchetto 36T con impugnatura ergonomica

bimateriale

9 inserti 6,3x25 mm con impronte assortite:

SL4 - SL5 - SL6 - PHI - PH2 - PH3 - PZ1 - PZ2 - PZ3

5 bussole 1/4" da 5 - 6 - 8 - 10 - 12 mm

6
DZ

Codice INECO	Codice TOTAL	Listino
4181600005	TACSD30246	13,00 €

41816

Set 26 pezzi giravite portainseri a cricchetto

Materiale: Cr-V

Composizione:

1 manico portainseri a cricchetto con impugnatura ergonomica bimateriale

18 inserti 65 mm con impronte assortite:

PH0 - PH1 - PH2 - PH3 - PZ1 - PZ2 - PZ3 - SL3 - SL4 -

SL5 - SL6 - SL7 - T10 - T15 - T20 - T25 - T27 - T30

6 bussole da 5 - 6 - 7 - 8 - 9 - 10 mm

In display da banco



Codice INECO	Codice TOTAL	Listino
4181600006	TACSD30266	24,00 €

41824

Set 55 pezzi giravite portainseri a cricchetto

6
DZ**Materiale:** Cr-V**Composizione:**

21 inserti 6,35x25 mm:

SL4 - SL5 - SL6 - PHI - PH2 - PH2 - PH3 - PZ1 - PZ2 -

PZ3 - T10 - T15 - T20 - T25 - T30 - T40 - H3 - H4 - H5 - H6

20 inserti di precisione 4x28 mm: SL1,5 - SL2 - SL2,5 - SL3 - PH000 - PH00 -

PH0 - PHI - T6 - T7 - T8 - T9 - T10 - T15 - T20 - H1,5 - H2,0 - H2,5 - H3,0 - H4,0

1 adattatore per punte 4 - 6 mm (25 mm)

9 bussole 1/4"x20,5 mm: 4 - 5 - 6 - 7 - 8 - 9 - 10 - 11 - 12 mm

1 portainseri 4x60 mm

1 portainseri 6,35x50 mm

1 cricchetto con impugnatura ergonomica bimatériale



Codice INECO	Codice TOTAL	Listino
4182400055	TACSD30556	22,50 €

41822

Set 37 pezzi giravite portainseri di precisione

10
DZ**Materiale:** Cr-V**Composizione:**

30 inserti 4x28 mm:

SL1,5 - SL2 - SL2,5 - SL3 - SL3,5 - SL4 - PH000 - PH00 - PH0 - PHI - T4 -

T5 - T6 - T7 - T8 - T9 - T10 - T15 - T20 - H0,9 - H1,3 - H1,5 - H2 - H2,5 -

H3 - H4 - Y2 - U2,6 - Five Star 0,8 - Five Star 1,2

1 portainseri 4x60 mm

1 giravite portainseri con impugnatura ergonomica bimatériale

5 ulteriori accessori



Codice INECO	Codice TOTAL	Listino
4182200037	TACSD30376	14,90 €

41816

Set 31 pezzi giravite a cricchetto impugnatura a T

6
PZ**Materiale:** Cr-V**Composizione:**

21 inserti CR-V 6,35x25 mm:

SL3 - SL4 - SL5 - SL6 - SL6 - PH0 - PH1 - PH2 - PH2 - PH3

PZ0 - PZ1 - PZ2 - T10 - T15 - T20 - T25 - H3 - H4 - H5 - H6

1 portainseri magnetico 5x100 mm

1 chiave a cricchetto con impugnatura a T

1 adattatore per inserti 4-6 mm (25 mm)

7 bussole da 1/4": 5, 6, 7, 8, 9, 10, 11



Codice INECO	Codice TOTAL	Listino
4181600008	TACSD30316	9,30 €

41816

Set 47 pezzi giravite a cricchetto impugnatura a T

6
PZ**Materiale:** Cr-V**Composizione:**

35 pezzi 6,35x25 mm inserti:

SL3 - SL4 - SL5 - SL6 - SL7 - PH0 - PHIX3 - PH2X5 - PH3X3 - PZ0 - PZ1 - PZ2x2 -

PZ3x2 - T10 - T15 - T20 - T25 - T27 - T30 - T40 - H2 - H3 - H4 - H5 - H6

9 bussole 1/4"x20,5 mm da: 4 - 5 - 6 - 7 - 8 - 9 - 10 - 11 - 12 mm

1 adattatore

1 porta inserti 6,3x139 mm

1 manico a cricchetto con impugnatura ergonomica bimatériale



Codice INECO	Codice TOTAL	Listino
4181600010	TACSD30476	24,00 €

43408

Giraviti isolati per viti con intaglio

Con impugnatura ergonomica bimateriale



12
DZ

Codice INECO	Codice TOTAL	Impronta	L (mm)	Listino
4340830075	THTIS3075	3.0	75	2,30 €
4340840100	THTIS4100	4.0	100	2,85 €
4340855125	THTIS5125	5.5	125	3,45 €
4340865150	THTIS6150	6.5	150	4,35 €



43408

Giraviti isolati per viti con impronta a croce Phillips®

Con impugnatura ergonomica bimateriale



12
DZ

Codice INECO	Codice TOTAL	Impronta	L (mm)	Listino
4340800060	THTISPH060	PH0	60	2,25 €
4340801080	THTISPH180	PH1	80	2,95 €
4340802101	THTISPH2100	PH2	100	3,85 €
4340803150	THTISPH3150	PH3	150	6,10 €



43408

Giraviti isolati per viti con impronta a croce Pozidriv®

Con impugnatura ergonomica bimateriale



12
DZ

Codice INECO	Codice TOTAL	Impronta	L (mm)	Listino
4340801081	THTISPZ180	PZ1	80	2,95 €
4340802100	THTISPZ2100	PZ2	100	3,85 €



43409

Set 3 giraviti isolati

Composizione:

SL4,0x100 - SL5,5x125 - PH2x100
 Con impugnatura ergonomica bimatériale
 1000 V
 Certificazione VDE+GS

12
DZ

Codice INECO	Codice TOTAL	Listino
4340900001	THTIS036	9,35 €



43410

Set 6 pezzi giraviti isolati impronte assortite

Composizione:

SL3,0x75 - SL4,0x100 - SL6,5x150 -
 PH0x60 - PH1x80 - PH2x100
 Con impugnatura ergonomica bimatériale
 1000 V, certificazione VDE+GS

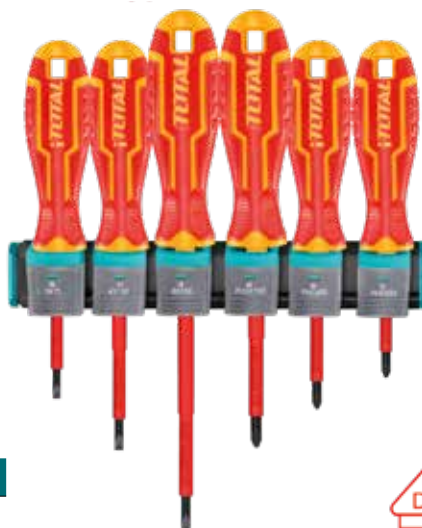
6
DZ

Codice INECO	Codice TOTAL	Listino
4341000001	THTIS566	17,50 €



43410

Set di giraviti isolati, 9 pezzi

Composizione:

SL3,0x75 - SL4,0x100 - SL5,5x125 - SL6,5x150 -
 PH0x60 - PH1x80 - PH2x100 - PZ1x80 - PZ2x100
 1000 V, certificazione VDE+GS
 Con impugnatura ergonomica bimatériale

6
DZ

Codice INECO	Codice TOTAL	Listino
4341000002	THTIS596	22,00 €



42004

Serie 9 chiavi maschio esagonali piegate

Materiale: Cr-V

Dimensioni: 1,5 - 2 - 2,5 - 3 - 4 - 5 - 6 - 8 - 10 mm

Acciaio trattato termicamente e cromato



Codice INECO	Codice TOTAL	Braccio	Listino
4200400001	THTI06191	Lungo	7,00 €
4200400002	THTI06192	Extra lungo	8,85 €

42004

Serie 9 chiavi maschio esagonali piegate testa sferica

Materiale: Cr-V

Dimensioni: 1,5 - 2 - 2,5 - 3 - 4 - 5 - 6 - 8 - 10 mm

Acciaio trattato termicamente e cromato



Codice INECO	Codice TOTAL	Braccio	Listino
4200400003	THTI06291	Lungo	8,50 €
4200400004	THTI06292	Extra lungo	9,95 €

42006

Serie 9 chiavi maschio piegate per viti con impronta Torx®

Materiale: Cr-V

Dimensioni: T10 - T15 - T20 - T25 - T27 - T30 - T40 - T45 - T50
Acciaio trattato termicamente e cromato



6
DZ

Codice INECO	Codice TOTAL	Braccio	Listino
4200600001	THT106392	Lungo	8,90 €
4200600002	THT106391	Extra lungo	10,50 €

Utensili manuali

42004

Set di 18 chiavi maschio esagonali e per viti con impronta Torx®

Dimensioni: 1,5 - 2,0 - 2,5 - 3,0 - 4 - 5 - 6 - 8 - 10 mm

Dimensioni: T10 - T15 - T20 - T25 - T27 - T30 - T40 - T45 - T50
Braccio extra lungo

Materiale: Cr-V

Acciaio trattato termicamente e cromato

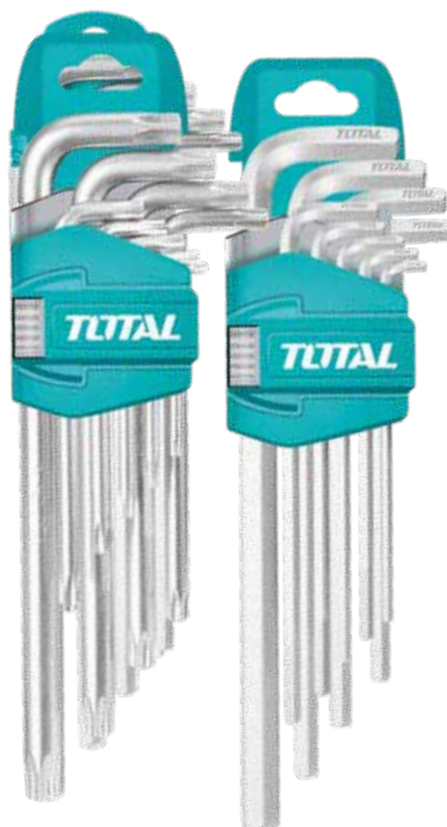

6
DZ

Codice INECO	Codice TOTAL	Listino
4200400005	THT106KT0181	17,50 €

42008

Serie 8 chiavi maschio esagonali con supporto tascabile

Dimensioni: 2 mm - 2,5 mm - 3 mm - 4 mm - 5 mm - 6 mm - 7 mm - 8 mm

Materiale: Cr-V

Acciaio trattato termicamente e cromato

12
PZ



Codice INECO	Codice TOTAL	Listino
4200800001	THT1061826	6,35 €

42010

Serie 8 chiavi maschio per viti con impronta Torx® con supporto tascabile

Dimensioni: T9 - T10 - T15 - T20 - T25 - T27 - T30 - T40

Materiale: Cr-V

Acciaio trattato termicamente e cromato

12
PZ



Codice INECO	Codice TOTAL	Listino
4201000002	THT1061846	6,70 €

42012

Serie 6 giraviti a bussola con supporto tascabile

Dimensioni: 5 mm - 6 mm - 8 mm - 9 mm - 10 mm - 12 mm

Materiale: Cr-V+AL

Acciaio trattato termicamente

6
PZ



Codice INECO	Codice TOTAL	Listino
4201200006	THFND061	14,60 €

42016

Set 8 chiavi maschio esagonali piegate con impugnatura

Dimensioni: 2x100 - 2,5x100 - 3x100 - 4x150 - 5x150 - 6x150 - 8x200 - 10x200

Materiale: Cr-V

Con pratico supporto in plastica incluso

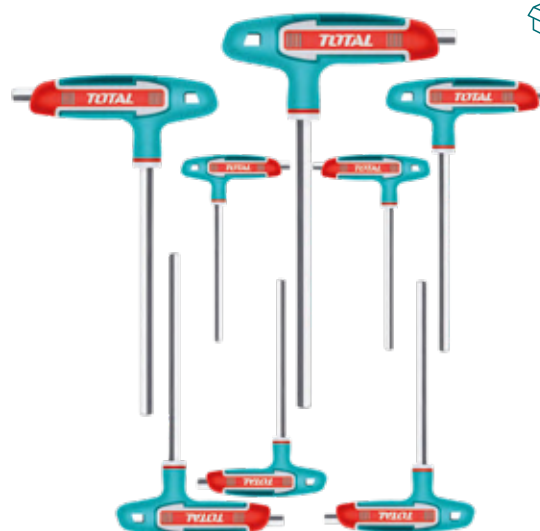
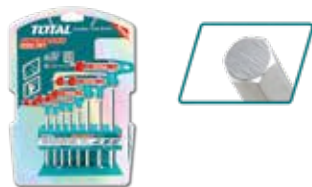

Codice INECO	Codice TOTAL	Listino
4201600108	THHW80816	18,90 €

42017

Set 8 chiavi maschio esagonale testa tonda con impugnatura

Dimensioni: 2x100 - 2.5x100 - 3x100 - 4x150 - 5x150 - 6x150 - 8x200 - 10x200

Materiale: Cr-V

Con pratico supporto in plastica incluso

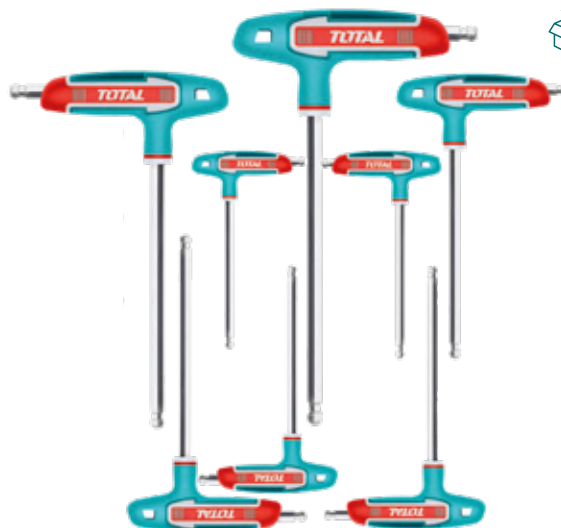
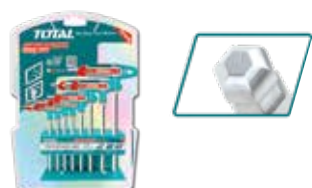

Codice INECO	Codice TOTAL	Listino
4201700108	THHW80826	21,00 €

42018

Set 8 chiavi maschio piegate con impugnatura per viti con impronta Torx®

Dimensioni: T10x100 - T15x100 - T20x100 - T25x150 - T30x150 - T40x150 - T45x200 - T50x200

Materiale: Cr-V

Con pratico supporto in plastica incluso

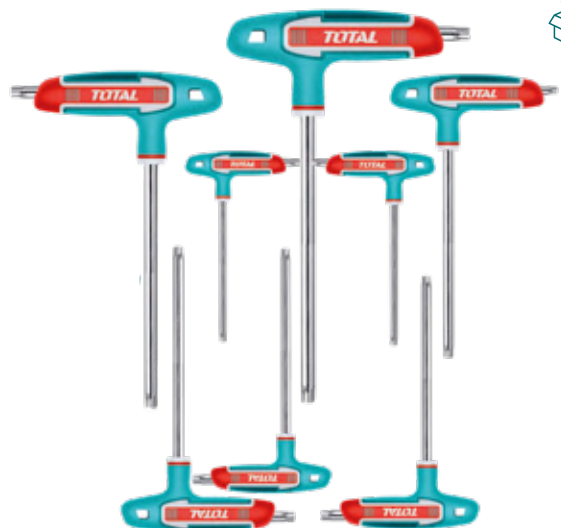
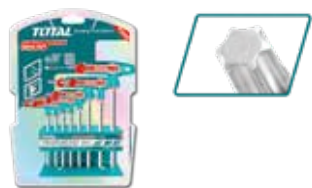

Codice INECO	Codice TOTAL	Listino
4201800108	THHW80836	19,60 €

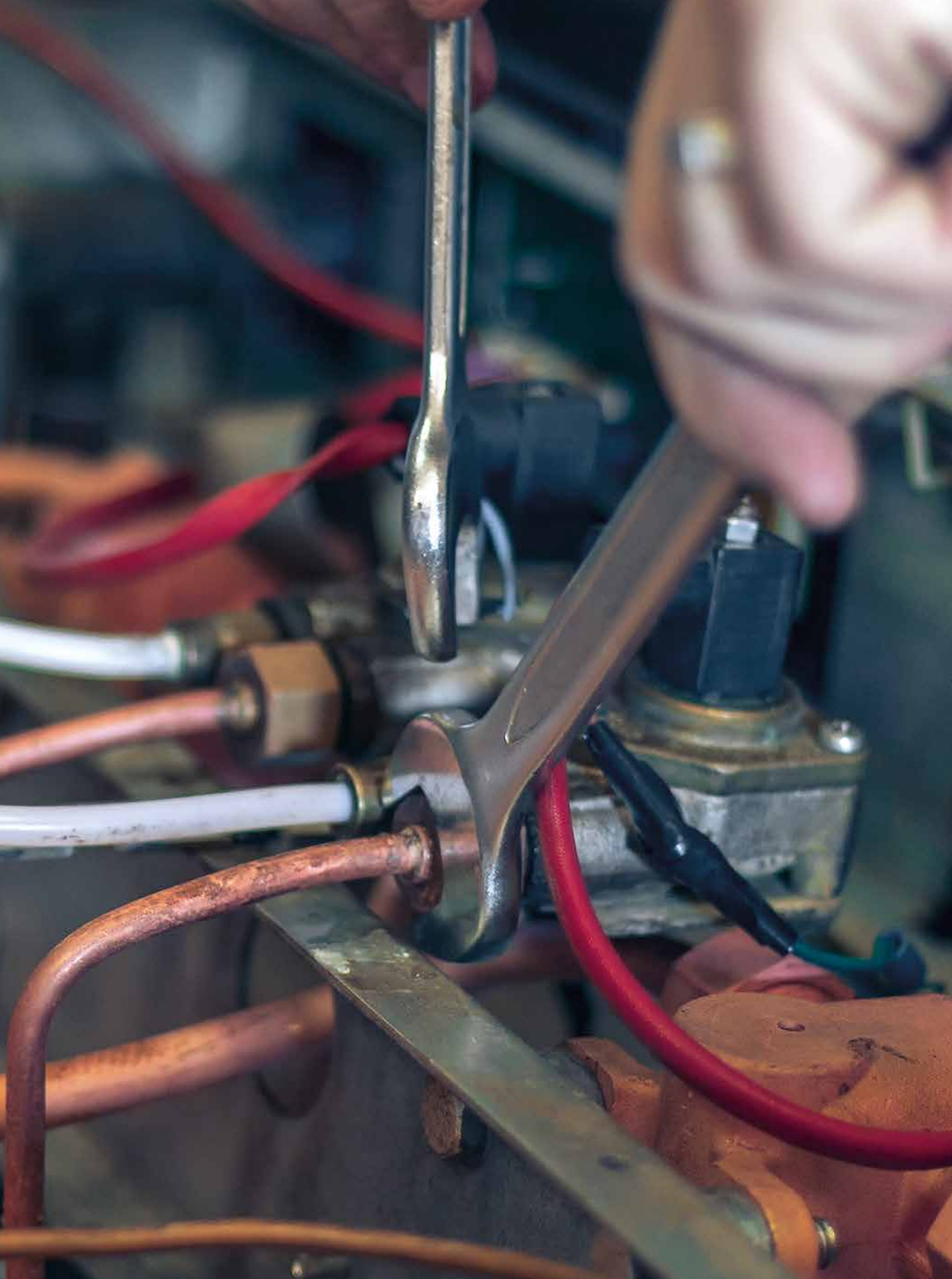

42201**Chiavi combinate**

Materiale: Cr-V
Cromato
Finitura opaca

6
DZ

da 19 a 32 mm

12
DZ

da 6 a 18 mm



Codice INECO	Codice TOTAL	Misura (mm)	L (mm)	Listino
4220100006	TCSPA06I	6	101	1,85 €
4220100007	TCSPA07I	7	110	1,85 €
4220100008	TCSPA08I	8	120	2,00 €
4220100009	TCSPA09I	9	130	2,25 €
4220100010	TCSPA10I	10	140	2,45 €
4220100011	TCSPA11I	11	151	2,60 €
4220100012	TCSPA12I	12	161	2,75 €
4220100013	TCSPA13I	13	171	2,95 €
4220100014	TCSPA14I	14	182	3,00 €
4220100015	TCSPA15I	15	191	3,45 €
4220100016	TCSPA16I	16	201	3,75 €
4220100017	TCSPA17I	17	210	3,85 €
4220100018	TCSPA18I	18	220	4,30 €
4220100019	TCSPA19I	19	231	4,45 €
4220100020	TCSPA20I	20	241	5,10 €
4220100021	TCSPA21I	21	252	5,35 €
4220100022	TCSPA22I	22	261	5,75 €
4220100023	TCSPA23I	23	274	7,45 €
4220100024	TCSPA24I	24	286	7,85 €
4220100025	TCSPA25I	25	286	10,30 €
4220100026	TCSPA26I	26	320	10,40 €
4220100027	TCSPA27I	27	320	10,50 €
4220100028	TCSPA28I	28	320	10,20 €
4220100029	TCSPA29I	29	336	11,60 €
4220100030	TCSPA30I	30	336	13,50 €
4220100032	TCSPA32I	32	362	14,40 €

42215

Set chiavi combinate, 6 pezzi

Dimensioni: 8 mm - 10 mm - 12 mm - 13 mm - 14 mm - 17 mm
Finitura lucida



Codice INECO	Codice TOTAL	Listino
4221581706	THT102266	13,40 €

42202

Set chiavi combinate con supporto, 8 pezzi

Dimensioni: 6 mm - 8 mm - 10 mm - 13 mm - 14 mm - 15 mm - 17 mm - 19 mm
Finitura lucida



Codice INECO	Codice TOTAL	Listino
4220261908	THT102286-1	19,40 €

42210

Set 12 chiavi combinate 6 - 24 mm in busta

Dimensioni: 6 mm - 8 mm - 10 mm - 11 mm - 12 mm - 13 mm - 14 mm - 15 mm - 17 mm - 19 mm - 22 mm - 24 mm
Finitura lucida



Codice INECO	Codice TOTAL	Listino
4221062412	THT102212I	41,50 €

42204

Set chiavi a forchetta doppie con supporto, 8 pezzi

Dimensioni: 6x7 mm - 8x9 mm - 10x11 mm - 12x13 mm, 14x15 mm - 16x17 mm - 18x19 mm - 20x22 mm
Finitura lucida

5
PZ



Codice INECO	Codice TOTAL	Listino
4220462208	THT102386	20,00 €

42212

Set chiavi a forchetta doppie in busta, 12 pezzi

Dimensioni: 6x7 mm - 8x9 mm - 10x11 mm - 12x13 mm, 14x15 mm - 16x17 mm - 18x19 mm - 20x22 mm - 21x23 mm - 24x27 mm - 25x28 mm - 30x32 mm
Finitura lucida

1
PZ



Codice INECO	Codice TOTAL	Listino
4221263212	THT1023121	54,50 €

42206

Set chiavi poligonali doppie curve con supporto, 8 pezzi

Dimensioni: 6x7 mm - 8x9 mm - 10x11 mm - 12x13 mm - 14x15 mm - 16x17 mm - 18x19 mm - 20x22 mm
Finitura lucida

5
PZ



Codice INECO	Codice TOTAL	Listino
4220662208	THT102486	24,00 €

42214

Set chiavi poligonali doppie curve in busta, 12 pezzi

Dimensioni: 6x7 mm - 8x9 mm - 10x11 mm - 12x13 mm - 14x15 mm - 16x17 mm - 18x19 mm - 20x22 mm - 21x23 mm - 24x27 mm - 25x28 mm - 30x32 mm
Finitura lucida

1
PZ



Codice INECO	Codice TOTAL	Listino
4221463212	THT1024121	61,50 €

42207

Chiavi combinate a cricchetto

Materiale: Cr-V
 Con testa in acciaio altamente legato al cromo molibdeno
 Cromato, finitura opaca

5
PZ

da 17 a 27 mm

10
PZ

da 6 a 16 mm



Codice INECO	Codice TOTAL	Misura (mm)	L (mm)	Listino
4220700006	TCSPAR06I	6	128	4,65 €
4220700007	TCSPAR07I	7	140	4,65 €
4220700008	TCSPAR08I	8	140	5,15 €
4220700009	TCSPAR09I	9	150	5,20 €
4220700010	TCSPARI0I	10	160	5,30 €
4220700011	TCSPARI1I	11	165	5,45 €
4220700012	TCSPARI2I	12	170	5,90 €
4220700013	TCSPARI3I	13	180	6,15 €
4220700014	TCSPARI4I	14	190	6,55 €
4220700015	TCSPARI5I	15	200	6,80 €
4220700016	TCSPARI6I	16	210	7,45 €
4220700017	TCSPARI7I	17	225	7,80 €
4220700018	TCSPARI8I	18	235	8,65 €
4220700019	TCSPARI9I	19	245	8,75 €
4220700021	TCSPAR21I	21	290	11,80 €
4220700022	TCSPAR22I	22	290	11,80 €
4220700024	TCSPAR24I	24	332	15,30 €
4220700027	TCSPAR27I	27	359	20,50 €

42216

Set chiavi a cricchetto, 6 pezzi

Cricchetto Cr-Mo di alta qualità
Dimensioni: 8 mm - 10 mm - 12 mm - 13 mm - 14 mm - 17 mm
Materiale: Cr-V
 Finitura lucida



Codice INECO	Codice TOTAL	Listino
4221681706	THTI02RK566	26,50 €

42216

Set chiavi combinate a cricchetto in busta, 6 pezzi

Dimensioni: 19 mm - 22 mm - 24 mm - 27 mm - 30 mm - 32 mm
Materiale: Cr-V
 Finitura lucida



Codice INECO	Codice TOTAL	Listino
4221619326	THTI02RK061	97,50 €

42208

Set chiavi cominate a cricchetto con supporto, 8 pezzi

Cricchetto Cr-Mo di alta qualità
Dimensioni: 8 mm - 10 mm - 12 mm - 13 mm - 14 mm - 15 mm - 17 mm - 19 mm
Materiale: Cr-V
 Finitura lucida



Codice INECO	Codice TOTAL	Listino
4220881908	THTI02RK086	47,50 €

42209

Set chiavi combinate a cricchetto con snodo, 8 pezzi

Set di chiavi a cricchetto flessibili da 8 pezzi
 Cricchetto Cr-Mo di alta qualità
Dimensioni: 8 mm - 10 mm - 12 mm - 13 mm - 14 mm - 15 mm - 17 mm - 19 mm
Materiale: Cr-V
 Finitura lucida



Codice INECO	Codice TOTAL	Listino
4220900008	THTI02RK586	59,50 €

42218

Chiave regolabile a rullino

Materiale: Cr-V
 Dimensioni del morsetto regolabile
 Con impugnatura ergonomica bimatériale

4
 pz
 300 mm

6
 pz



Codice INECO	Codice TOTAL	Lunghezza (mm)	Listino
4221800150	THT101066	150	8,40 €
4221800200	THT101086	200	11,70 €
4221800250	THT101106	250	15,80 €
4221800300	THT101126	300	21,50 €

42224

Chiave a rullino extra larga

Funzione chiave regolabile e giratubi

Apertura extra ampia: 0-52 mm

Lunghezza: 250 mm (10")

Materiale: Cr-V

Incluse 2 protezioni per ganasce per proteggere la superficie del pezzo

Testa intercambiabile

Con impugnatura ergonomica bimateriale

6
DZ

Codice INECO	Codice TOTAL	Listino
4222400250	THT10210G	25,50 €

42222

Set 9 pezzi chiavi a pipa

9 pezzi per confezione

Dimensioni: 7 mm - 8 mm - 10 mm - 11 mm - 12 mm - 13 mm - 14 mm - 17 mm - 19 mm

Materiale: Cr-V

2
DZ

Codice INECO	Codice TOTAL	Listino
4222271909	TLASWT0901	46,00 €

42404

Chiavi a bussola da 1/2" con bocca esagonale

Materiale: 50BV30
Acciaio trattato termicamente nichelato nero



Codice INECO	Codice TOTAL	Ø (mm)	Imballo	Listino
4240400008	THTSTI208I	8	10	2,45 €
4240400009	THTSTI209I	9	10	2,45 €
4240400010	THTSTI210I	10	10	2,40 €
4240400011	THTSTI211I	11	10	2,40 €
4240400012	THTSTI212I	12	10	2,35 €
4240400013	THTSTI213I	13	10	2,40 €
4240400014	THTSTI214I	14	10	2,30 €
4240400015	THTSTI215I	15	10	2,35 €
4240400016	THTSTI216I	16	10	2,35 €
4240400017	THTSTI217I	17	10	2,65 €
4240400018	THTSTI218I	18	8	2,95 €
4240400019	THTSTI219I	19	8	2,80 €

Codice INECO	Codice TOTAL	Ø (mm)	Imballo	Listino
4240400020	THTSTI220I	20	8	3,05 €
4240400021	THTSTI221I	21	8	3,05 €
4240400022	THTSTI222I	22	8	3,45 €
4240400023	THTSTI223I	23	6	3,85 €
4240400024	THTSTI224I	24	6	3,85 €
4240400025	THTSTI225I	25	5	4,25 €
4240400026	THTSTI226I	26	5	4,60 €
4240400027	THTSTI227I	27	5	5,10 €
4240400028	THTSTI228I	28	4	6,25 €
4240400029	THTSTI229I	29	4	6,05 €
4240400030	THTSTI230I	30	4	6,65 €
4240400032	THTSTI232I	32	4	7,25 €

42405

Chiavi a bussola lunga da 1/2" con bocca esagonale

Materiale: 50BV30
Acciaio trattato termicamente nichelato nero



Codice INECO	Codice TOTAL	Ø (mm)	Imballo	Listino
4240500008	THTSTI2083L	8	6	4,05 €
4240500010	THTSTI2103L	10	6	4,10 €
4240500011	THTSTI2113L	11	6	4,10 €
4240500012	THTSTI2123L	12	6	4,10 €
4240500013	THTSTI2133L	13	6	4,10 €
4240500014	THTSTI2143L	14	6	4,10 €
4240500015	THTSTI2153L	15	6	4,10 €
4240500016	THTSTI2163L	16	6	4,10 €
4240500017	THTSTI2173L	17	6	4,10 €

Codice INECO	Codice TOTAL	Ø (mm)	Imballo	Listino
4240500018	THTSTI2183L	18	5	4,55 €
4240500019	THTSTI2193L	19	5	4,55 €
4240500021	THTSTI2213L	21	5	4,90 €
4240500022	THTSTI2223L	22	4	5,45 €
4240500024	THTSTI2243L	24	4	6,15 €
4240500027	THTSTI2273L	27	2	7,95 €
4240500030	THTSTI2303L	30	2	9,45 €
4240500032	THTSTI2323L	32	2	10,30 €

42408

Set di bussole 1/4" in slitta, 10 pezzi

5
PZ**Composizione:**

10 bussole da 1/4": 5 - 6 - 7 - 8 - 9 - 10 - 11 - 12 - 13 - 14 mm

Materiale: acciaio Cr-V di alta qualità

Finitura lucida a specchio

Trattate termicamente

Cromate

Con supporto a slitta



Codice INECO	Codice TOTAL	Listino
4240814010	THT1411023	9,80 €

42408

Set di bussole 1/2" in slitta, 10 pezzi

5
PZ**Composizione:**

10 bussole da 1/2": 10 - 11 - 12 - 13 - 14 - 15 - 17 - 19 - 21 - 24 mm

Materiale: acciaio Cr-V di alta qualità

Finitura lucida a specchio

Trattate termicamente

Cromate

Con supporto a slitta



Codice INECO	Codice TOTAL	Listino
4240812010	THT121101	19,30 €

42428

Bussole Impact 1/2", 10 pezzi

6
PZ**Materiale:** CrMo**Dimensioni:** 10 - 12 - 13 - 14 - 15 - 17 - 19 - 21 - 22 - 24 mm

Acciaio trattato termicamente



Codice INECO	Codice TOTAL	Listino
4242812010	TH1STD12101	29,00 €

42429

Bussole Impact lunghe 1/2", 10 pezzi

5
PZ**Dimensioni:** 10 - 12 - 13 - 14 - 15 - 17 - 19 - 21 - 22 - 24 mm**Lunghezza:** 78 mm**Materiale:** CrMo

Acciaio trattato termicamente



Codice INECO	Codice TOTAL	Listino
4242912110	THKISD12102L	46,00 €

42402

Cricchetto reversibile

Dimensioni: 1/4" - 3/8" - 1/2"
 Dentatura: 45T
 Lunghezza: 158 mm - 205 mm - 260 mm
 Materiale: Cr-V+CrMo
 Acciaio trattato termicamente

5
PZ
1/2"

10
PZ



Codice INECO	Codice TOTAL	Dimensioni	Listino
4240200014	THT106146	1/4"	9,30 €
4240200038	THT106386	3/8"	12,80 €
4240200012	THT106126	1/2"	16,60 €

42403

Cricchetto con attacco doppio 1/4" e 3/8"

Dimensioni: 1/4" Dr - 3/8" Dr
 Dentatura: 72T
 Lunghezza: 140 mm
 Materiale: Cr-V+CrMo
 Acciaio trattato termicamente

12
PZ



Codice INECO	Codice TOTAL	Listino
4240300140	THT1061438	13,40 €

42401

Chiave a cricchetto estensibile 1/2"

Dimensioni: 1/2"
 Dentatura: 72T
 Lunghezza: 340 - 450 mm
 Materiale: Cr-V+CrMo
 Acciaio trattato termicamente
 Cromato

4
PZ



Codice INECO	Codice TOTAL	Listino
4240100012	THT106128L	28,50 €

42408

Set di bussole 1/2" e accessori, 12 pezzi



Composizione:

10 bussole da 1/2": 10 - 11 - 12 - 13 - 14 - 15 - 17 - 19 - 21 - 24 mm
 1 chiave a cricchetto a sgancio rapido da 1/2", 45T
 1 prolunga da 125 mm

Materiale: acciaio Cr-V di alta qualità
 Trattate termicamente
 Cromate

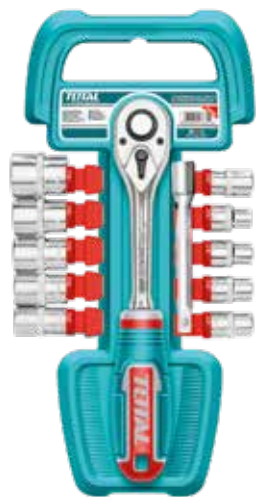

Codice INECO	Codice TOTAL	Listino
4240812012	THT141121	34,50 €

42408

Set di bussole 1/4" e accessori, 12 pezzi



Composizione:

10 bussole da 1/4": 5 - 6 - 7 - 8 - 9 - 10 - 11 - 12 - 13 - 14 mm
 1 chiave a cricchetto a sgancio rapido da 1/4", 45T
 1 prolunga da 1/4" da 100 mm

Materiale: acciaio Cr-V di alta qualità
 Trattate termicamente
 Cromate

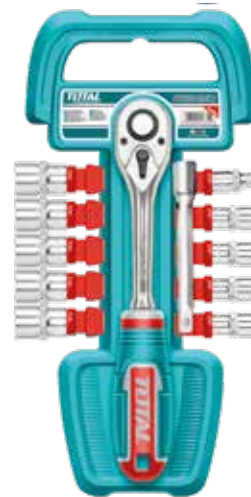

Codice INECO	Codice TOTAL	Listino
4240814012	THT14114126	17,30 €

42408

Set di bussole e inserti 1/4", 27 pezzi

Composizione:

12 bussole 1/4": 4 - 4,5 - 5 - 6 - 7 - 8 - 9 - 10 - 11 - 12 - 13 - 14 mm
 14 inserti bussole con inserto da 1/4":
 SL4-5,5-7 - PH1-2 - T10-15-20-25-30 - H4-5-6-7

1 chiave a cricchetto a sgancio rapido da 1/4", 72T

Materiale: acciaio Cr-V di alta qualità
Materiale della punta: acciaio S2 di alta qualità
 Trattate termicamente
 Cromate



Codice INECO	Codice TOTAL	Listino
4240814027	THT141271	25,50 €



42411

Set 3 bussole per cerchi in lega

Materiale: Cr-Mo
Dimensioni: 17 - 19 - 21 mm
 Rivestimento antigraffio
 Trattate termicamente
 Con guaina in nylon



5
PZ

Codice INECO	Codice TOTAL	Listino
4241112003	THMLNS031	27,50 €

42407

Bussola 1/2" per candele

Dimensioni: 16 mm - 21 mm
Materiale: 50BV30
 Acciaio trattato termicamente
 Cromato

5
PZ
21 mm

6
PZ

42409

Snodo da 1/2"

Materiale: 50BV30
 Acciaio trattato termicamente
 Cromato

20
PZ



Codice INECO	Codice TOTAL	Dimensioni (mm)	Listino
4240700016	THSPS12166	16	3,35 €
4240700021	THSPS12216	21	4,00 €

Codice INECO	Codice TOTAL	Listino
4240900012	THHUJ1121	6,35 €

42409

Prolunga attacco da 1/2"

Lunghezza: 125 mm (5") - 250 mm (10")
 Materiale: 50BV30
 Acciaio trattato termicamente
 Cromato



Codice INECO	Codice TOTAL	Dimensioni (mm)	Listino
4240900127	THEB12051	125	4,30 €
4240900254	THEB12101	250	6,70 €

42409

Quadro maschio 1/2" con spina scorrevole

Lunghezza: 250 mm (10")
 Materiale: 50BV30
 Acciaio trattato termicamente
 Cromato



Codice INECO	Codice TOTAL	Listino
4240912250	THTSTB12106	7,70 €

Utensili manuali

42409

Prolunga di forza attacco 1/2"

Massima forza applicabile 300 Nm
 Materiale: Cr-V



Codice INECO	Codice TOTAL	Listino
4240900005	THPTW300N2	19,00 €

42409

Quadro maschio 1/2" snodato con impugnatura in metallo

Manico flessibile 1/2"
 Lunghezza: 375 mm (15")
 Materiale: 50BV30
 Acciaio trattato termicamente
 Cromato



Codice INECO	Codice TOTAL	Listino
4240912375	THTFX12151	17,90 €

42408

Set di chiavi a bussola 1/4" in valigetta, 20 pezzi



Composizione:

1 chiave a cricchetto 1/4", 45T
 13 bussole 1/4": 4 - 4,5 - 5 - 5,5 - 6 - 7 - 8 - 9 - 10 - 11 - 12 - 13 - 14 mm
 1 prolunga 50 mm (1/4")
 1 quadro maschio 1/4"
 4 bussole lunghe 1/4": 8 - 10 - 12 - 13 mm

Materiale: Cr-V trattato termicamente



Codice INECO	Codice TOTAL	Listino
4240814020	THT141201	26,00 €

42408

Set di chiavi a bussola 1/4" in valigetta, 46 pezzi



Composizione:

1 chiave a cricchetto a sgancio rapido da 1/4", 45T
 13 bussole da 1/4": 4 - 4,5 - 5 - 5,5 - 6 - 7 - 8 - 9 - 10 - 11 - 12 - 13 - 14 mm
 1 snodo da 1/4"
 2 prolunghe da 1/4": 50 mm e 100 mm
 1 giravite 1/4"x150 mm
 22 bussole con inserto 1/4": H3-4-5-6-7-8 - T8-10-15-20-25-30-40 -
 SL4-5,5-7 - PHI-2-3 - PZI-2-3
 1 prolunga flessibile da 1/4"x150 mm
 1 quadro maschio con spina scorrevole da 1/4"x114 mm
 4 chiavi esagonali: 1,5 - 2 - 2,5 - 3 mm

Materiale: Cr-V trattato termicamente



Codice INECO	Codice TOTAL	Listino
4240814046	THT141462	40,00 €

42408

Set di chiavi a bussola 1/2" in valigetta, 20 pezzi

**Composizione:**

1 chiave a cricchetto 1/2", 45T
 12 bussole 1/2": 10 - 11 - 12 - 13 - 14 - 15 - 16 - 17 - 18 - 19 - 22 - 24 mm
 1 bussola per candele 1/2": 16 mm
 1 snodo 1/2"
 1 prolunga 1/2" 250 mm
 1 adattatore scorrevole 1/2"
 3 bussole lunghe 1/2": 13 - 17 - 19 mm
Materiale: Cr-V trattato termicamente



Codice INECO	Codice TOTAL	Listino
4240812020	THT121201	56,00 €

42408

Set di chiavi a bussola 1/2" in valigetta, 25 pezzi

**Composizione:**

1 chiave a cricchetto 1/2", 45T
 18 bussole da 1/2": 10 - 11 - 12 - 13 - 14 - 15 - 16 -
 17 - 18 - 19 - 20 - 21 - 22 - 23 - 24 - 27 - 30 - 32 mm
 1 snodo da 1/2"
 2 prolunghie 1/2": 125 mm - 250 mm
 2 bussole per candele: 16 mm - 21 mm
 1 quadro maschio con spina scorrevole 1/2"x250 mm
Materiale: Cr - V trattato termicamente



Codice INECO	Codice TOTAL	Listino
4240812025	THT121251	88,00 €

42408

Set di chiavi a bussola 1/2" in valigetta, 62 pezzi



Composizione:

- 1 Chiave a cricchetto a sgancio rapido 1/2", 45T
- 17 bussole 1/2": 10 - 11 - 12 - 13 - 14 - 15 - 16 - 17 - 18 - 19 - 20 - 21 - 22 - 24 - 27 - 30 - 32 mm
- 10 bussole profonde 1/2": 10 - 11 - 12 - 13 - 14 - 15 - 16 - 17 - 18 - 19 mm
- 1 snodo da 1/2"
- 2 prolunghe da 1/2": 125 mm e 250 mm
- 2 bussole per candele: 16 mm e 21 mm
- 1 quadro maschio 1/2"
- 1 quadro maschio con spina scorrevole 1/2"x150 mm
- 1 giravite da 1/2"
- 6 bussole con inserto da 1/2": SL4-5,5-6,5 - PHI-2-3
- 20 inserti da 1/2": PZ1-2-3 - H2-3-4-5-6-7-8 - T8-10-15-20-25-27-30-40

Materiale: Cr-V trattato termicamente



Codice INECO	Codice TOTAL	Listino
4240812062	THT121602	96,00 €

42408

Set di chiavi a bussola 1/4" e 1/2" in valigetta, 44 pezzi



Composizione:

- 1 chiave a cricchetto Dr da 1/4", 45T
- 13 bussole da 1/4": 4 - 4,5 - 5 - 5,5 - 6 - 7 - 8 - 9 - 10 - 11 - 12 - 13 - 14 mm
- 1 snodo da 1/4"
- 2 prolunghe 1/4": 50 mm - 100 mm
- 1 quadro maschio con spina scorrevole 1/4"x114 mm
- 1 prolunga flessibile 1/4"x150 mm
- 1 chiave a cricchetto 1/2", 45T
- 18 bussole 1/2": 8 - 10 - 12 - 13 - 14 - 15 - 16 - 17 - 18 - 19 - 20 - 21 - 22 - 23 - 24 - 27 - 30 - 32 mm
- 1 snodo da 1/2"
- 2 prolunghe 1/2": 125 mm - 250 mm
- 1 quadro maschio con spina scorrevole 1/2"x250 mm
- 2 bussole per candele: 16 mm - 21 mm

Materiale: Cr-V trattato termicamente



Codice INECO	Codice TOTAL	Listino
42408121444	THT421441	129,00 €

42408**Set di chiavi a bussola 1/4" e 1/2" in valigetta, 82 pezzi****Composizione:**

1 chiave a cricchetto 1/4", 45T
 13 bussole 1/4": 4 - 4,5 - 5 - 5,5 - 6 - 7 - 8 - 9 - 10 - 11 - 12 - 13 - 14 mm
 17 bussole con inserto da 1/4": SL4-5,5-6,5
 PHI-2 - PZI-2 - H3-4-5-6 - T8-10-15-20-25-30
 1 giunto universale da 1/4"
 2 prolunghe 1/4": 50 mm e 100 mm
 1 quadro maschio con spina scorrevole 1/4"x114 mm
 1 prolunga flessibile 1/4"x150 mm
 1 quadro maschio 1/4"x150 mm
 1 adattatore per inserti 1/4"

1 chiave a cricchetto 1/2", 45T
 12 bussole 1/2": 14 - 15 - 16 - 17 - 18 - 19 - 20 - 22 - 24 - 27 - 30 - 32 mm
 15 inserti 5/16": SL8-10-12 - PH3-4 - PZ3-4 - H8-10-12-14 - T40-45-50-55
 1 adattatore per inserti 1/2"
 1 quadro maschio 1/2"
 2 prolunghe 1/2": 125 mm e 250 mm
 1 adattatore scorrevole 1/2"
 2 bussole per candele: 16 mm e 21 mm
 9 chiavi combinate: 8 - 10 - 11 - 12 - 13 - 14 - 17 - 19 - 22 mm
Materiale: Cr-V trattato termicamente



Codice INECO	Codice TOTAL	Listino
42408121482	THT421802	122,00 €

42408

Set di chiavi a bussola 1/4" e 1/2" in valigetta, 94 pezzi



Composizione:

18 bussole 1/2": 10 - 11 - 12 - 13 - 14 - 15 - 16 - 17 -
 18 - 19 - 20 - 21 - 22 - 23 - 24 - 27 - 30 - 32 mm
 4 bussole lunghe 1/2", 77 mm: 14 - 15 - 17 - 19 mm
 13 bussole 1/4": 4 - 4,5 - 5 - 5,5 - 6 - 7 - 8 - 9 - 10 - 11 - 12 - 13 - 14 mm
 8 bussole lunghe 1/4", 50 mm: 6 - 7 - 8 - 9 - 10 - 11 - 12 - 13 mm
 2 chiavi a cricchetto: 1/4" e 1/2", 45T
 17 bussole con inserto 1/4"x32 mm
 Esagonale: 3 - 4 - 5 - 6 mm
 Torx®: T8 - T10 - T15 - T20 - T25 - T30
 SL: 4 - 5,5 - 7 mm - PHI - PH2 - PZI - PZ2
 15 inserti da 5/16"x30 mm
 esagonali: 8 - 10 - 12 - 14 mm
 SL: 8 - 10 - 12 mm

PZ3 - PZ4 - PH3 - PH4 - T40-45-50-55
 1 prolunga flessibile: 1/4"x150 mm
 2 bussole per candele: 1/2" 16 mm - 21 mm
 4 prolunghie: 1/2"x125 mm - 1/2"x250 mm - 1/4"x50 mm - 1/4"x100 mm
 2 snodi 1/4" - 1/2"
 1 adattatore da 1/2": 1/2"x5/16"
 1 quadro maschio con spina scorrevole: 1/4"
 1 quadro maschio: 1/4"
 3 chiavi maschio esagonali: 1,5 - 2 - 2,5 mm
 1 inserto: 1/4"x25 mm
 1 adattatore scorrevole: 3/8"(F)x1/2"(M)
Materiale: acciaio Cr-V trattato termicamente
 Impugnatura ergonomica bimatrimiale



Codice INECO	Codice TOTAL	Listino
42408121494	THT421942	135,00 €

42408**Set di chiavi a bussola 3/4", 15 pezzi****Composizione:**

10 bussole da 3/4": 30 - 32 - 34 - 36 - 38 - 41 - 46 - 50 - 55 - 60 mm

1 chiave a cricchetto da 3/4", 24T

1 quadro maschio con spina scorrevole 3/4"x500 mm

1 prolunga da 3/4"x100 mm

1 prolunga da 3/4"x200 mm

Materiale: Cr-V trattato termicamente

In valigetta di metallo



Codice INECO	Codice TOTAL	Listino
4240834015	THT34115I	263,00 €

Pinze universali

**RIDUZIONE
DELLO SFORZO**



0% ENERGY SAVING



30% ENERGY SAVING

41602

Pinza universale

Materiale: Cr-V

Trattamento superficiale: Finitura nera e lucida

Funzioni aggiuntive:

-

41604

Pinza universale a grande effetto

Cr-V

Finitura nera e lucida

Portachiodo
Chiave di manovra
Limatura
Crimpatura

Dimensioni:	Codice Ineco Codice Total	Listino:	Codice Ineco Codice Total	Listino:
160 mm	4160200160 THT210606	8,15 €	4160400160 THT210606S	9,00 €
180 mm	4160200180 THT210706	9,10 €	4160400180 THT210706S	10,20 €
200 mm	4160200200 THT210806	10,20 €	4160400200 THT210806S	11,30 €
240 mm			4160400240 THT210906S	15,10 €

**LEGENDA
FUNZIONI
AGGIUNTIVE**



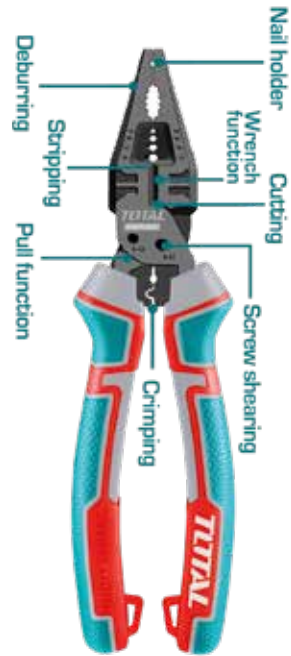

65% ENERGY SAVING

65% ENERGY SAVING

41603

Pinza universale ad azione composta

Cr-V

Rivestimento al Teflon

Portachiodo
Chiave di manovra
Limatura

Codice Ineco
Codice Total

Listino:

4160300180
THTC5I0706

13,20 €

4160300200
THTC5I0806

15,00 €

4160300240
THTC5I0956

20,50 €

41605

Pinza universale ad azione composta, 8 funzioni

Cr-V

Rivestimento al Teflon

Portachiodo
Chiave di manovra
Limatura
Crimpatura
Spellafili
Tagliafili
Tranciaviti
Tirafili

Codice Ineco
Codice Total

Listino:

4160500200
THTMF186

16,80 €

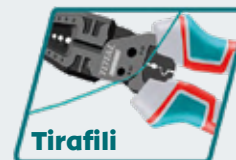

Pinze a becchi lunghi

RIDUZIONE DELLO SFORZO



0% ENERGY SAVING



30% ENERGY SAVING



65% ENERGY SAVING

	41606 Pinza becchi lunghi mezzitondi			41608 Pinza becchi lunghi mezzitondi a grande effetto			41609 Pinza becchi lunghi mezzitondi ad azione composta		
Materiale:	Cr-V			Cr-V			Cr-V		
Trattamento superficiale:	Finitura nera e lucida			Finitura nera e lucida			Rivestimento al Teflon		
Funzioni aggiuntive:	-			Portachiodo Chiave di manovra Crimpatura			Chiave di manovra		
Dimensioni:	Codice Ineco	Codice Total	Listino:	Codice Ineco	Codice Total	Listino:	Codice Ineco	Codice Total	Listino:
160 mm	4160600160	THT220606	7,45 €	4160800160	THT220606S	8,45 €			
200 mm				4160800200	THT220806S	9,75 €			
215 mm							4160900215	THTC520806	14,10 €



Pinze a becchi curvi

**RIDUZIONE
DELLO SFORZO**



30% ENERGY SAVING

0% ENERGY SAVING

41610

Pinza becchi curvi mezzitondi

Materiale: Cr-V

Trattamento superficiale: Finitura nera e lucida

Funzioni aggiuntive: -

41611

Pinza becchi curvi mezzitondi a grande effetto

Cr-V

Finitura nera e lucida

Portachiodo
Chiave di manovra
Crimpatura

Dimensioni:	Codice Ineco Codice Total		Listino:	Codice Ineco Codice Total		Listino:
	160 mm	4161000160 THT24616	7,70 €	4161100160 THT24616S	8,55 €	
200 mm			4161100200 THT24816S	11,00 €		

Utensili manuali



Tronchesi diagonali

RIDUZIONE DELLO SFORZO

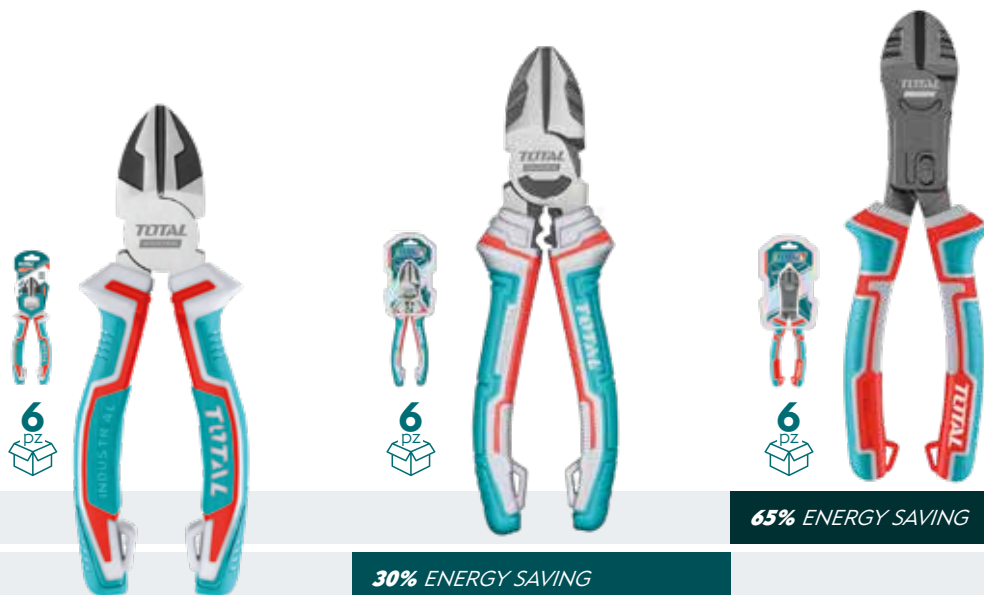

41614			41616			41619		
Tronchese diagonale			Tronchese diagonale a grande effetto			Tronchese diagonale ad azione composta		
Materiale:	Cr-V		Cr-V		Cr-V			
Trattamento superficiale:	Finitura nera e lucida		Finitura nera e lucida		Rivestimento al Teflon			
Funzioni aggiuntive:	-		Limatura Crimpatura		Limatura			
Dimensioni:	Codice Ineco Codice Total	Listino:	Codice Ineco Codice Total	Listino:	Codice Ineco Codice Total	Listino:		
160 mm	4161400160 THT230606	8,10 €	4161600160 THT230606S	8,85 €				
180 mm	4161400180 THT230706	8,90 €	4161600180 THT230706S	9,50 €				
200 mm					4161900200 THTC530806	14,60 €		
228 mm					4161900228 THTC530906	15,70 €		



Tronchesi diagonali leva lunga

**RIDUZIONE
DELLO SFORZO**



30% ENERGY SAVING

0% ENERGY SAVING

41615

Tronchese diagonale leva lunga

Materiale: Cr-V

Trattamento superficiale: Finitura nera e lucida

Funzioni aggiuntive: -

41618

Tronchese diagonale leva lunga a grande effetto

Cr-V

Finitura nera e lucida

Limatura

Dimensioni:	Codice Ineco Codice Total		Listino:	Codice Ineco Codice Total		Listino:
	180 mm	4161500180 THT27716		10,40 €	4161800180 THT27716S	
200 mm				4161800200 THT27816S		11,90 €

Utensili manuali



Tronchesi frontali

**RIDUZIONE
DELLO SFORZO**



0% ENERGY SAVING



65% ENERGY SAVING

41620

Tronchese frontale

Materiale: Cr-V

Trattamento superficiale: Finitura nera e lucida

Dimensioni:

Codice Ineco
Codice Total

Listino:

160 mm

4162000160
THT260606

9,25 €

215 mm

41621

Tronchese frontale ad azione composta

Cr-V

Rivestimento al Teflon

Codice Ineco
Codice Total

Listino:

4162100215
THTC560806

16,30 €



Set 3 pinze

**RIDUZIONE
DELLO SFORZO**



0% ENERGY SAVING



30% ENERGY SAVING



65% ENERGY SAVING

Utensili manuali

	41612 Set 3 pinze	41613 Set 3 pinze a grande effetto	41617 Set 3 pinze ad azione composta
Materiale:	Cr-V	Cr-V	Cr-V
Trattamento superficiale:	Finitura nera e lucida	Finitura nera e lucida	Rivestimento al Teflon
Composizione set:	Pinza universale 200 mm Pinza becchi lunghi 160 mm Tronchese diagonale 160 mm	Pinza universale a grande effetto 200 mm Pinza becchi lunghi a grande effetto 160 mm Tronchese diagonale a grande effetto 180 mm	Pinza universale ad azione composta 200 mm Pinza becchi lunghi ad azione composta 215 mm Tronchese diagonale ad azione composta 200 mm
Codice Ineco	416120001	416130002	416170003
Codice Total	THT2K0301	THT2K0301S	THT2CK231S
Listino:	21,00 €	22,00 €	38,50 €



41640

Mini pinza universale

Lunghezza: 115 mm (4,5")



12
PZ

Codice INECO	Codice TOTAL	Listino
416400115	THTMN156	4,30 €

41642

Mini pinza becchi lunghi mezzitondi

Lunghezza: 115 mm (4,5")



12
PZ

Codice INECO	Codice TOTAL	Listino
4164200115	THTMN256	4,30 €

41645

Mini pinza becchi ad ago

Lunghezza: 115 mm (4,5")



12
PZ

Codice INECO	Codice TOTAL	Listino
4164500115	THTMN756	4,30 €

41647

Mini pinza becchi piatti

Lunghezza: 115 mm (4,5")



12
PZ

Codice INECO	Codice TOTAL	Listino
4164700115	THTMN856	4,30 €

41643

Mini pinza becchi mezzitondi curvi

Lunghezza: 115 mm (4,5")



12
PZ

Codice INECO	Codice TOTAL	Listino
4164300115	THTMN456	4,30 €

41644

Mini pinza becchi tondi

Lunghezza: 115 mm (4,5")



12
PZ

Codice INECO	Codice TOTAL	Listino
4164400115	THTMN656	4,30 €

41641

Mini tronchese diagonale

6
DZ

Lunghezza: 115 mm (4,5")



Codice INECO	Codice TOTAL	Listino
4164100115	THTMN356	4,30 €

41646

Mini tronchese frontale

12
DZ

Lunghezza: 115 mm (4,5")



Codice INECO	Codice TOTAL	Listino
4164600115	THTMN556	4,30 €

41648

Set 6 mini pinze

5
DZ

Composizione:

- 1 mini pinza universale 115 mm
- 1 mini tronchese diagonale 115 mm
- 1 mini tronchese frontale 115 mm
- 1 mini pinza becchi lunghi mezzitondi 115 mm
- 1 mini pinza becchi piatti 115 mm
- 1 mini pinza becchi ad ago 115 mm



Codice INECO	Codice TOTAL	Listino
4164800001	THTIK0511	21,00 €

41634

Pinza fustellatrice

12
DZ

Dimensioni dei fori: 2,5 - 3 - 3,5 - 4 - 4,5 - 5 mm
Spessore: 2 mm

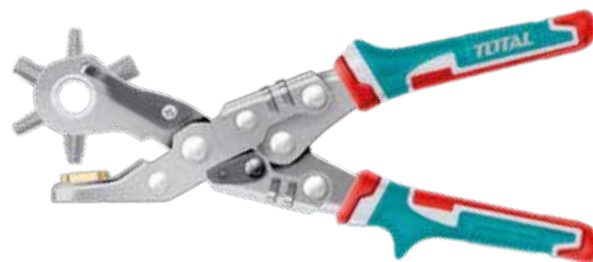

Codice INECO	Codice TOTAL	Listino
4163400002	THT33526	10,60 €

41651

Pinza per anelli elastici esterni testa dritta

Dimensioni: 180 mm (7")
Diametro della testa: 1,8 mm



Codice INECO	Codice TOTAL	Listino
4165100180	THTJ21801	7,20 €

41652

Pinza per anelli elastici esterni testa piegata

Dimensioni: 180 mm (7")
Diametro della testa: 1,8 mm



Codice INECO	Codice TOTAL	Listino
4165200180	THTJ21802	7,20 €

41653

Pinza per anelli elastici interni testa dritta

Dimensioni: 180 mm (7")
Diametro della testa: 1,8 mm



Codice INECO	Codice TOTAL	Listino
4165300180	THTJ21803	7,20 €

41654

Pinza per anelli elastici interni testa piegata

Dimensioni: 180 mm (7")
Diametro della testa: 1,8 mm



Codice INECO	Codice TOTAL	Listino
4165400180	THTJ21804	7,20 €

41622

Set 4 pinze per anelli

Composizione:
2 pezzi da 180°
2 pezzi da 90°

5
PZ



Utensili manuali

Codice INECO	Codice TOTAL	Dimensioni (mm)	Listino
4162200001	THTJ214041	125 (5")	24,50 €
4162200002	THTJ214042	180 (7")	30,50 €

41624

Pinza regolabile cerniera chiusa

Pinza regolabile a cerniera chiusa
Impugnatura ergonomica bimatériale
Finitura nera e lucida



Codice INECO	Codice TOTAL	Lunghezza (mm)	Listino
4162400250	THT281006	250 (10")	10,70 €

41625

Pinza regolabile cerniera chiusa 300 mm

Pinza regolabile cerniera chiusa
Materiale: Cr-V
Finitura nera e lucida
Impugnatura ergonomica in gomma



Codice INECO	Codice TOTAL	Lunghezza (mm)	Listino
4162500300	THT281202	300 (12")	13,20 €

41627

Pinza regolabile apertura 50 mm

Pinza regolabile a cerniera chiusa
Impugnatura ergonomica bimatériale
Finitura nera e lucida



Codice INECO	Codice TOTAL	Lunghezza (mm)	Listino
4162700250	THT281005	250	10,10 €

41626

Pinza regolabile con pulsante

Pinza regolabile con pulsante di blocco
Impugnatura ergonomica bimatériale
Finitura nera e lucida



Codice INECO	Codice TOTAL	Lunghezza (mm)	Listino
4162600250	THTJ381006	250	18,30 €

43606

Giratubi svedese 45°

Giratubi modello svedese
Con ganasce parallele a 45°



Codice INECO	Codice TOTAL	L (mm)	Ø (mm)	Listino
436060001	THT172013	1"	40	13,90 €
436060012	THT172153	1" - 1/2"	55	22,00 €
436060002	THT172023	2"	67	35,50 €

43604

Giratubi svedese ganasce piane a 90°

Giratubi modello svedese
Con ganasce a 90°



Codice INECO	Codice TOTAL	L	Ø (mm)	Listino
436040001	THT172011	1"	40	13,60 €
436040012	THT172151	1" - 1/2"	55	21,50 €
436040002	THT172021	2"	67	35,00 €

43602

Giratubi americano

Giratubi modello americano
Corpo in ghisa
Ganasce in acciaio al carbonio
Finitura nera e lucida



Codice INECO	Codice TOTAL	L (mm)	Ø (mm)	Imballo	Listino
4360200200	THT170806	200	27	6	8,20 €
4360200250	THT171006	250	34	6	10,40 €
4360200350	THT171146	350	50	3	15,30 €
4360200450	THT171186	450	60	2	22,00 €
4360200915	THT171366	915	85	1	59,50 €

43612

Giratubi a ripresa automatica

Dimensioni: 250 mm (10")



Codice INECO	Codice TOTAL	Diametro taglio (mm)	Listino
4361200250	THT171102	14 - 40	19,00 €

41630

Pinza autobloccante con ganasce concave

5
DZ



Codice INECO	Codice TOTAL	Lunghezza (mm)	Listino
4163000175	THT190703	170 (7")	8,05 €
4163010254	THT191003	250 (10")	9,15 €

41630

Pinza autobloccante con ganasce dritte

5
DZ

Lunghezza: 250 mm (10")



Codice INECO	Codice TOTAL	Listino
4163020254	THT191002	8,75 €

41638

Pinza autobloccante a morsetto

In acciaio al carbonio
Con rivestimento al nichel
Lunghezza: 280 mm (11")

5
PZ

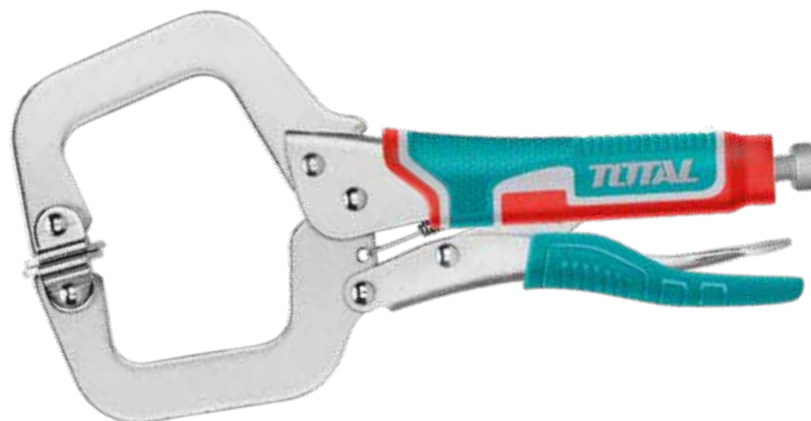

Codice INECO	Codice TOTAL	Listino
4163800280	THT11113	14,10 €

41630

Pinza autobloccante becchi lunghi

Lunghezza: 228 mm (9")

5
PZ

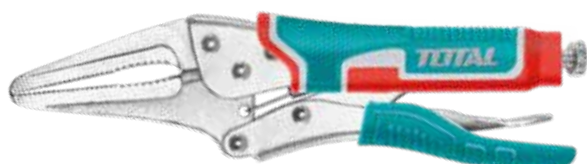

Codice INECO	Codice TOTAL	Listino
4163000228	THT19902	9,35 €

41636

Pinza autobloccante per saldature

Pinza autobloccante in acciaio al carbonio
Con rivestimento al nichel
Lunghezza: 250 mm (10")

6
PZ



Codice INECO	Codice TOTAL	Listino
4163600250	THT1921003	17,40 €



43416

Pinza spellafili automatica a 90°

Con funzione di taglio e spellatura
Capacità 0,5 - 6 mm²



43417

Pinza spellafili automatica tripla funzione

Lunghezza: 250 mm (10")
Intervallo di crimpatura: 0,2-6 mm²
Per crimpare i terminali isolati: 0,5 - 6 mm²
Per crimpare i terminali non isolati: 0,5 - 6 mm²
Per crimpare i terminali di accensione: 7 - 8 mm²



Codice INECO	Codice TOTAL	Listino
4341600560	THT15606	13,70 €

Codice INECO	Codice TOTAL	Listino
4341700210	THT15246	18,60 €

43435

Pinza a cricchetto per capicorda a tubetto

10
PZ

Crimpatrice a cricchetto
Per terminali tubolari nudi e terminali preisolati
Pressione regolabile
Adattabile a numerosi terminali
Lunghezza: 160 mm (6")
Intervallo di crimpatura: 0,25 - 10 mm²



Codice INECO	Codice TOTAL	Listino
4343500160	THCPG2510	26,00 €

43418

Pinza per capicorda

12
PZ

Pinza multifunzione per serrare capicorda,
troncare viti filettate M2,6 - M5, spellare
6 diversi diametri di cavi
Impugnatura ergonomica antiscivolo
Lunghezza: 250 mm (10")

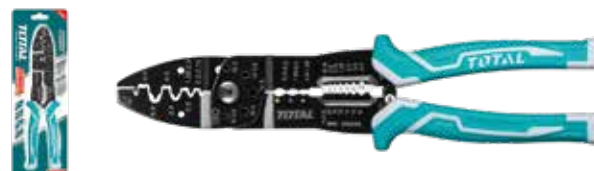

Codice INECO	Codice TOTAL	Listino
4341800254	THT15101	12,80 €

43412

Pinza spellafili con vite

6
PZ

Pinza spellafili con vite di regolazione
della profondità di spellatura
Impugnatura ergonomica bimateriale
Finitura lucida
Lunghezza: 160 mm (6")



Codice INECO	Codice TOTAL	Listino
4341200160	THT25616	8,95 €

43425

Crimpatrice per capicorda telefonia e trasmissione dati

6
PZ

Crimpatrice per spine modulari,
per crimpare cavi per linee di rete e telefoniche
Tripla funzione: crimpatura, spelatura, taglio
Lunghezza: 200 mm (8")
Intervallo di crimpatura: 4P - 6P - 8P



Codice INECO	Codice TOTAL	Listino
4342500200	TMPC4468P	10,90 €

43420

Tagliacavi

6
PZ

Tagliacavi per cavi in rame ed alluminio
Impugnatura antiscivolo
Finitura nera e lucida
Lunghezza: 200 mm (8")



Codice INECO	Codice TOTAL	Listino
4342000200	THT11581	8,15 €

43422

Tagliacavi a grande effetto

6
PZ

Tagliacavi a grande effetto
Per cavi in rame ed alluminio
Impugnatura antiscivolo
Lunghezza: 250 mm (10")



Codice INECO	Codice TOTAL	Listino
4342200250	THT115102	10,50 €



43402

Pinza universale isolata



Codice INECO	Codice TOTAL	L (mm)	Listino
4340200160	THTIP216I	160 (6")	12,20 €
4340200180	THTIP217I	180 (7")	13,20 €
4340200200	THTIP218I	200 (8")	14,60 €

Utensili manuali

43406

Pinza isolata becchi lunghi mezzitondi



Codice INECO	Codice TOTAL	L (mm)	Listino
4340600160	THTIP236I	160 (6")	11,30 €
4340600200	THTIP238I	200 (8")	13,00 €

Pinze e tronchesi isolati

43407

Pinza isolata becchi lunghi mezzitondi curvi



Lunghezza: 200 mm (8")



Codice INECO	Codice TOTAL	Listino
4340700200	THTIP248I	13,40 €

43403

Pinza regolabile isolata



Lunghezza: 250 mm (10")



Codice INECO	Codice TOTAL	Listino
4340300250	THTIP2810I	15,10 €

43404

Tronchese diagonale isolato



Lunghezza: 160 mm (6")



Codice INECO	Codice TOTAL	Listino
4340400160	THTIP226I	12,90 €

43404

Tronchese diagonale isolato a leva lunga



Lunghezza: 180 mm (7")



Codice INECO	Codice TOTAL	Listino
4340400180	THTIP257I	13,40 €

43413

Pinza spellafili isolata con vite



Lunghezza: 160 mm (6")



Codice INECO	Codice TOTAL	Listino
4341300160	THTIP266I	13,00 €

43421

Tagliacavi isolato



Lunghezza: 160 mm (6")



Codice INECO	Codice TOTAL	Listino
4342100160	THTIP276I	10,60 €

43411

Set 3 pinze isolate



Composizione:

- 1 pinza universale isolata 200 mm
- 1 pinza becchi lunghi mezzitondi isolata 160 mm
- 1 tronchese diagonale isolato 160 mm



Codice INECO	Codice TOTAL	Listino
4341100001	THT2K0302	34,00 €

43419

Set 6 utensili assortiti isolati



Composizione:

- 1 giravite isolato SL5,5x125 mm
- 1 giravite isolato SL4,0x100 mm
- 1 giravite isolato PH2x100 mm
- 1 pinza combinata isolata da 180 mm
- 1 tronchese diagonale isolato da 160 mm
- 1 tester prova tensione (100 - 500 VAC)



Codice INECO	Codice TOTAL	Listino
4341900006	THKIST3062	30,50 €

43429

Forbice multifunzione per elettricisti in acciaio inox rivestito al titanio

Dimensioni: 170 mm (7")

Materiale: acciaio inossidabile rivestito al titanio

Spessore lama: 3,5 mm

Spellafili integrato nella lama

per una spelatura facile e veloce di cavi da 19 e 23 AWG

Bordi esterni seghettati delle lame per alesare fori e condotti

Area Grip-Zone per serrare i dadi dei cavi e crimpare i collegamenti a bassa tensione

6
PZ



Stainless Steel

Codice INECO	Codice TOTAL	Listino
4342900170	THE5051708	18,60 €

42831

Forbice per elettricisti in acciaio inox rivestito al titanio

Impugnatura antiscivolo bimateriale

Lama microdentata

Dimensioni: 145 mm

Superficie sabbata

25
PZ



Stainless Steel

Codice INECO	Codice TOTAL	Listino
4283100001	THT1155871	5,80 €

43427

Cesoia da elettricista in acciaio inox rivestito al titanio

Forbici da elettricista in acciaio inossidabile

Dimensioni: 178 mm

Lama dentata

Superficie sabbata

12
PZ



Codice INECO	Codice TOTAL	Listino
4342700178	THT117871	6,45 €

42830

Forbici universali

Forbice in acciaio

Con impugnatura bimateriale antiscivolo

25
PZ



Stainless Steel

Codice INECO	Codice TOTAL	Misura (mm)	Listino
4283000001	THSCRS812001	215	3,80 €
4283000002	THSCRS812801	275	5,45 €

42802

Tenaglia per cementisti



Impugnatura antiscivolo
Finitura nera e lucida



Codice INECO	Codice TOTAL	L (mm)	Listino
4280200200	THT2881	200 (8")	7,65 €
4280200228	THT2891	228 (9")	8,05 €
4280200250	THT28101	250 (10")	9,95 €

42804

Tenaglia per falegnami



Impugnatura antiscivolo
Finitura nera e lucida



Codice INECO	Codice TOTAL	Listino
4280400200	THT290801	9,05 €

42806

Troncabulloni



Troncabulloni con impugnatura ergonomica bimatériale
Taglienti in Cr-V



Codice INECO	Codice TOTAL	Misura (mm)	Listino
4280600200	THT11386	200	7,10 €
4280600355	THT113146	350	17,90 €
4280600450	THT113186	450	23,00 €
4280600600	THT113246	600	30,50 €
4280600750	THT113306	750	43,00 €
4280600900	THT113366	900	55,50 €

42808

Cesoie per lamiera



Dimensioni: 10"
Spessore massimo di taglio:
Acciaio al carbonio $\leq 0,8$ mm
Acciaio inossidabile $\leq 0,6$ mm
Acciaio forgiato



Codice INECO	Codice TOTAL	Listino
4280800250	THT524101	9,65 €

42810

Cesoie a doppia leva per lamiera - lame sinistrorse

Lunghezza: 250 mm (10")
 Spessore massimo di taglio:
 Acciaio al carbonio $\leq 1,2$ mm
 Acciaio inossidabile $\leq 0,7$ mm



Codice INECO	Codice TOTAL	Listino
4281010250	THT521106	9,85 €

42810

Cesoie a doppia leva per lamiera - lame dritte

Lunghezza: 250 mm (10")
 Spessore massimo di taglio:
 Acciaio al carbonio $\leq 1,2$ mm
 Acciaio inossidabile $\leq 0,7$ mm



Codice INECO	Codice TOTAL	Listino
4281020250	THT522106	9,85 €

42810

Cesoie a doppia leva per lamiera - lame destrorse

Lunghezza: 250 mm (10")
 Spessore massimo di taglio:
 Acciaio al carbonio $\leq 1,2$ mm
 Acciaio inossidabile $\leq 0,7$ mm



Codice INECO	Codice TOTAL	Listino
4281030250	THT523106	9,85 €

42812

Cesoie a doppia leva per plastica e gomma

Lunghezza: 300 mm (12")
 Taglia reti metalliche, in plastica,
 gomma o ottone da 0,5 mm



Codice INECO	Codice TOTAL	Listino
4281240250	THT525106	12,70 €

43608**Tagliatubi per tubi in plastica**

Lunghezza: 225 mm
 Diametro di taglio: 3-42 mm
 Materiale: alluminio

4
DZ

Codice INECO	Codice TOTAL	Listino
4360803042	THT53422	16,80 €

Utensili manuali

43610**Tagliatubi per tubi in metallo**

Tagliatubi per rame e alluminio
 Diametro di taglio: 3-32 mm
 Con lama di alta qualità e pomello in alluminio

12
DZ

Codice INECO	Codice TOTAL	Listino
4361003032	THT53321	12,10 €

42816**Cutter con lama a settori****12**
PZ

Dimensioni lama: 18x100 mm
 Con 1 lama SK5 THT519112
 Lunghezza: 179 mm
 Con pulsante piatto

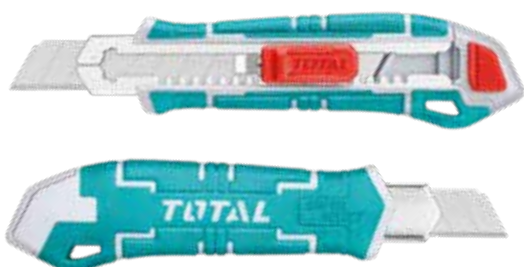

Codice INECO	Codice TOTAL	Listino
4281610018	THT511815	2,20 €

42816**Cutter con 3 lame****12**
PZ

Dimensioni lama: 18x100 mm
 Con 3 lame THT519112
 Lunghezza: 169 mm
 Con pulsante piatto



Codice INECO	Codice TOTAL	Listino
4281620018	THT522136	4,30 €

42820**Cutter in alluminio con 6 lame****6**
PZ

Dimensioni lama: 18x100 mm
 Lunghezza: 185 mm
 Con 6 lame SK5 THT519112
 Con bullone di bloccaggio della lama
 Con pulsante piatto
 Corpo in alluminio
 Peso netto: 190 g



Codice INECO	Codice TOTAL	Listino
4282010018	TG5121806	8,85 €

42820**Coltello con lama retrattile con 6 lame****6**
PZ

Dimensioni lama: 61x19 mm
 Lama SK5
 Con 6 lame THT519001



Codice INECO	Codice TOTAL	Listino
4282010019	THT5126128	7,40 €

42822**Coltello pieghevole a lama fissa****12**
PZ

Coltello pieghevole
Maniglia in lega di alluminio
Dimensioni lama: 61x19 mm
Con 5 lame THT519001

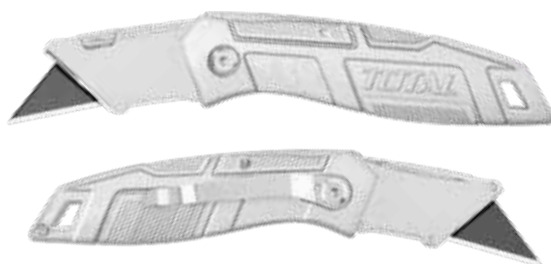

Codice INECO	Codice TOTAL	Listino
4282220019	THT5136236	8,65 €

42824**10 lame a settori**

Codice INECO: 4282418100
Codice TOTAL: THT519112
Listino: 1,20 €

42826**10 lame per coltelli**

Codice INECO: 4282661019
Codice TOTAL: THT519001
Listino: 1,65 €

ACCESSORI

Utensili manuali

42828**Coltellino multifunzione con manico in alluminio****1**
PZ

Dimensioni: 9,5 cm
Con 15 funzioni:

1. Coltello grande
2. Apriscatole
3. Giravite Phillips®
4. Punzone per cuoio
5. Apribottiglie
6. Forbici
7. Ago
8. Giravite a taglio
9. Squamatore
10. Dispositivo per rimuovere il gancio
11. Sega
12. Cavatappi
13. Pulisci unghie
14. Lima per unghie
15. Portachivi



Codice INECO	Codice TOTAL	Listino
4282800001	THMFK0156	10,60 €

42828**Utensile multifunzione****6**
PZ

Manico in acciaio inox con impugnatura in gomma morbida
Componenti in acciaio inossidabile
Inclusa 1 custodia per la cintura in nylon

Dimensioni complessive: 155 mm

Dimensioni chiusa: 100 mm

Con 15 funzioni:

1. Pinze a becchi piatti
2. Pinze normali
3. Tagliafilati
4. Coltello affilato
5. Giravite Pozidriv®
6. Apribottiglie
7. Giravite a taglio
8. Giravite Torx®
9. Coltello seghettato
10. Sega per legno
11. Gancio multiuso
12. Dispositivo di rimozione del gancio
13. Giravite Phillips®
14. Apriscatole
15. Lima di metallo/legno



Codice INECO	Codice TOTAL	Listino
4282800002	TFMFT0151	25,00 €



43020

Seghetto 150 mm

Seghetto ad arco, per tagli fini su legno e plastica
Dotato di lama da 150 mm a 24 denti



43022

Seghetto 150 mm con impugnatura

Dimensioni: 150 mm (6")
Con 1 lama M2+6150 BI-metal
Corpo in alluminio + impugnatura in TPR



Codice INECO	Codice TOTAL	Misura (mm)	Listino
4302000150	THMHF150I	150	2,90 €

Codice INECO	Codice TOTAL	Listino
4302200150	THMHF1503	7,35 €

43012

Seghetto 300 mm con cambio rapido della lama

Dimensioni: 300 mm (12")

Con 1 lama bimetallica da 300 mm (12") 24TPI M2+D6A THT572248

Materiale impugnatura: alluminio + plastica ABS + plastica TPR

Angolo: 45° e 90°

Tensione della lama regolabile

Meccanismo di cambio lama a sgancio rapido



Codice INECO	Codice TOTAL	Listino
4301200300	THT54106	17,30 €

43014

Seghetto 300 mm con lama inclinabile

Dimensioni: 300 mm (12")

Con 1 lama bimetallica da 300 mm (12") 24TPI M2+D6A THT572248

Materiale impugnatura: alluminio + plastica TPR

Angolo: 0° e 90°

Tensione della lama regolabile



Codice INECO	Codice TOTAL	Listino
4301400300	THT541026	11,90 €

43016

Seghetto 300 mm

Dimensioni: 300 mm (12")

Con 1 lama bimetallica da 300 mm (12") 24TPI M2+D6A THT572248

Materiale impugnatura: plastica ABS + plastica TPR

Seghetto comodo, facile da usare e leggero



Codice INECO	Codice TOTAL	Listino
4301600300	THT54166	7,35 €

43024

Lame per seghetto 150 mm, 24T

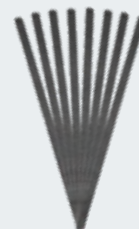

Codice INECO: 4302400150

Codice TOTAL: TMHSBI501

Listino: 4,95 €

43018

Lama bimetallica per seghetto 300 mm, 18T



Codice INECO: 4301800018

Codice TOTAL: THTKT57185

Listino: 10,80 €

43018

Lama bimetallica per seghetto 300 mm, 24T



Codice INECO: 4301800024

Codice TOTAL: THTKT57245

Listino: 10,80 €

ACCESSORI

Utensili manuali

43002

Segaccio per legno

Materiale: SK5
7TPI
Denti in acciaio trattato termicamente
Tripla affilatura della lama



Codice INECO	Codice TOTAL	Misura (mm)	Listino
4300200400	THT55166D	400	15,20 €
4300200500	THT55206D	500	17,00 €

43004

Sega a dorso

Dimensioni: 300 mm (12")
Materiale: 65 Mn
Spessore: 0,8 mm
11TPI
Manico ergonomico bimateriale



43004

Sega a dorso con supporto tagliacornici

Dimensioni supporto: 300x140x80 mm
Dimensioni sega: 300 mm (12")
11TPI
Materiale: 65 Mn
Manico ergonomico bimateriale



Codice INECO	Codice TOTAL	Listino
4300400300	THT59126B	8,25 €

Codice INECO	Codice TOTAL	Listino
4300411300	THTK591262	13,90 €

43006

Sega a foretto

Dimensioni: 300 mm (12")

Materiale: SK5

7TPI

Doppia dentatura

12
DZ

Codice INECO	Codice TOTAL	Listino
4300600300	THCS3008	7,75 €

Utensili manuali

43008

Seghetto per cartongesso

Dimensioni: 150 mm (6")

Materiale: SK5

8TPI

Tripla dentatura

6
DZ

Codice INECO	Codice TOTAL	Listino
4300800150	THWSW66	7,75 €

43206

Set 5 lime con impugnatura

5
PZ

Lunghezza: 200 mm
 Materiale: acciaio T12
 Lima piatta in acciaio 1 pezzo
 Lima semitonda in acciaio 1 pezzo
 Lima tonda in acciaio 1 pezzo
 Lima triangolare in acciaio 1 pezzo
 Lima quadra in acciaio 1 pezzo



Codice INECO	Codice TOTAL	Listino
4320600005	THT918516	25,00 €

43206

Set 6 mini lime con impugnatura

12
PZ

Lunghezza: 140 mm
 Diametro: 3 mm
 Piatto - rotondo - mezzo tondo - quadrato - triangolo - coltello
 Impugnatura ergonomica bimateriale



Codice INECO	Codice TOTAL	Listino
4320600006	THT91462	5,75 €

43208

Set 3 raspe con impugnatura

10
PZ

Dimensioni: 200 mm
 Lima per legno piatta 1 pezzo
 Lima per legno mezza tonda 1 pezzo
 Lima per legno tonda 1 pezzo



Codice INECO	Codice TOTAL	Listino
4320800003	THT918326	14,10 €

44822

Carta abrasiva

20
DZ

Dimensioni: 11,5x500 cm



Utensili manuali

Codice INECO	Codice TOTAL	Grana	Listino
4482200040	TAC04065	40	5,95 €
4482200060	TAC06065	60	5,35 €
4482200080	TAC08065	80	5,00 €
4482200100	TAC10065	100	4,65 €
4482200120	TAC12065	120	4,55 €
4482200150	TAC15065	150	4,40 €
4482200180	TAC18065	180	4,25 €
4482200240	TAC24065	240	4,15 €



42602

Martello tipo tedesco

Testa in acciaio al carbonio
Robusta impugnatura in fibra di vetro ergonomica



42604

Mazzetta

Testa in acciaio al carbonio
Robusta impugnatura in fibra di vetro ergonomica



2000 g



Codice INECO	Codice TOTAL	Peso (g)	Listino
4260200200	THMH62200	200	5,35 €
4260200300	THMH62300	300	6,35 €
4260200500	THMH62500	500	8,05 €
4260201000	THMH621000	1000	13,20 €
4260201500	THMH621500	1500	17,70 €
4260202000	THMH622000	2000	21,00 €

Codice INECO	Codice TOTAL	Peso (g)	Listino
4260401001	THSTH61000	1000	12,10 €
4260401500	THSTH61500	1500	15,90 €
4260402000	THSTH62000	2000	18,90 €

42606

Martello americano



Testa magnetica in acciaio al carbonio
Robusta impugnatura in fibra di vetro ergonomica



Codice INECO	Codice TOTAL	Peso (g)	Listino
4260600220	THCH61008	220	7,25 €
4260610450	THCH61016	450	10,10 €

42612

Mazzuola testa nylon e gomma



Manico in fibra di vetro
Diametro testa: 40 mm



Codice INECO	Codice TOTAL	Listino
4261200040	THRUH6940	11,60 €

42628

Martello antirimbalzo



Peso: 900 g
Antiscintilla
Impugnatura ergonomica in fibra di vetro



Codice INECO	Codice TOTAL	Listino
4262800001	THDBM06028	12,50 €

42616

Mazza



Testa in acciaio al carbonio
Manico in fibra di vetro con impugnatura ergonomica bimatetiale
Lunghezza: 900 mm



Codice INECO	Codice TOTAL	Peso (g)	Listino
4261604000	THSTH63498	4000	43,00 €
4261605000	THSTH63598	5000	50,00 €

42614

Mazzuola in gomma nera

Mazzuola testa cilindrica in gomma nera
Antiscintilla
Manico in fibra di vetro

6
PZ
450 g

10
PZ
220 g



Codice INECO	Codice TOTAL	Peso (g)	Listino
4261410220	THRUH6808	220	5,35 €
4261410450	THRUH6816	450	7,00 €

42614

Mazzuola in gomma bianca

Mazzuola testa cilindrica in gomma bianca
Antiscintilla
Manico in fibra di vetro

6
PZ
450 g

10
PZ
220 g



Codice INECO	Codice TOTAL	Peso (g)	Listino
4261420220	THRUH6908	220	7,05 €
4261420450	THRUH6916	450	9,10 €

42618

Scalpello per legno

Materiale: Cr-V
Lunghezza: 140 mm

10
PZ



Codice INECO	Codice TOTAL	Larghezza (mm)	Listino
4261806140	THT4166	6 (1/4")	5,90 €
4261812140	THT41126	12 (1/2")	6,60 €
4261819140	THT41196	19 (5/8")	6,85 €
4261825140	THT41256	25 (1")	7,35 €

42620

Set 4 scalpelli per legno

Materiale: Cr-V
Larghezza: 6 - 12 - 19 - 25 mm
Lunghezza: 140 mm

4
PZ



Codice INECO	Codice TOTAL	Listino
4262000001	THT41K0401	22,00 €

42622**Scalpellino piatto con paramano**

Dimensioni della testa: 22 mm
Lunghezza: 250 mm
Materiale: acciaio al carbonio 45



Codice INECO	Codice TOTAL	Impugnatura (mm)	L (mm)	Listino
4262200250	THT4211026	16	250	4,80 €
4262200300	THT4211226	18	300	6,25 €

42624**Scalpellino a punta con paramano**

Dimensioni della testa: 4 mm
Lunghezza: 250 mm
Materiale: acciaio al carbonio 45



Codice INECO	Codice TOTAL	Impugnatura (mm)	L (mm)	Listino
4262400250	THT4221026	16	250	4,80 €
4262400300	THT4221226	18	300	6,25 €

Utensili manuali

42626**Leva per carpentieri**

Codice INECO	Codice TOTAL	Dimensioni (mm)	Listino
4262600350	THT431142	350x22x12	7,90 €
4262600600	THT431242	600x30x16	18,80 €
4262600900	THT431362	3900x30x16	27,00 €

43702

Strettoio a vite

10
DZ



Codice INECO	Codice TOTAL	Dimensioni del morsetto (mm)	Forza di serraggio massima (kg)	Spessore e larghezza del righello di ferro (mm)	Diametro della filettatura (mm)	Listino
43702050150	THT1320501	50x150	170	5x15	11	6,75 €
43702050200	THT1320502	50x200	170	5x15	11	7,05 €
43702050250	THT1320503	50x250	170	5x15	11	7,25 €
43702080300	THT1320801	80x300	270	6x22	13,5	12,30 €
43702120300	THT1321201	120x300	450	6x22	15,3	19,50 €
43702120400	THT1321202	120x400	450	8x30	15,3	21,00 €
43702120500	THT1321203	120x500	450	8x30	15,3	23,00 €
43702120800	THT1321204	120x800	450	8x30	15,3	28,00 €
437021401000	THT1321401	140x1000	550	10x35	17,8	46,50 €

43704

Strettoio rapido ad una mano reversibile, forza 60 kg

1
DZ

Forza di serraggio massima: 60 kg



Codice INECO	Codice TOTAL	Dimensioni del morsetto (mm)	Listino
43704063150	THT1340601	63x150	7,25 €
43704063300	THT1340602	63x300	8,65 €
43704063450	THT1340603	63x450	9,60 €

43704

Strettoio rapido ad una mano reversibile, forza 135 kg



Forza di serraggio massima: 135 kg



Codice INECO	Codice TOTAL	Dimensioni del morsetto (mm)	Listino
43704080450	THT1346801	80x450	21,00 €
43704080600	THT1346802	80x600	23,00 €
43704080900	THT1346803	80x900	27,00 €

43706

Morsetto a C in ghisa

Corpo in ghisa



125-150 mm



100 mm

43708

Morsetto a molla

Corpo in plastica



150 mm



110 mm



Codice INECO	Codice TOTAL	Dimensioni (mm)	Listino
4370600100	THT13141	100 (4")	8,80 €
4370600125	THT13151	125 (5")	11,90 €
4370600150	THT13161	150 (6")	14,00 €

Codice INECO	Codice TOTAL	Dimensioni (mm)	Forza di serraggio (kg)	Apertura bocca massima (mm)	Listino
4370800004	THT13342	110 (4")	12	110 (4")	1,40 €
4370800006	THT13362	150 (6")	15	150 (6")	2,00 €

44802

Rivettatrice manuale



Dimensioni: 10,5"
Dimensioni rivetto applicabile:
2,4 mm - 3,2 mm - 4 mm - 4,8 mm
Corpo in lega di alluminio

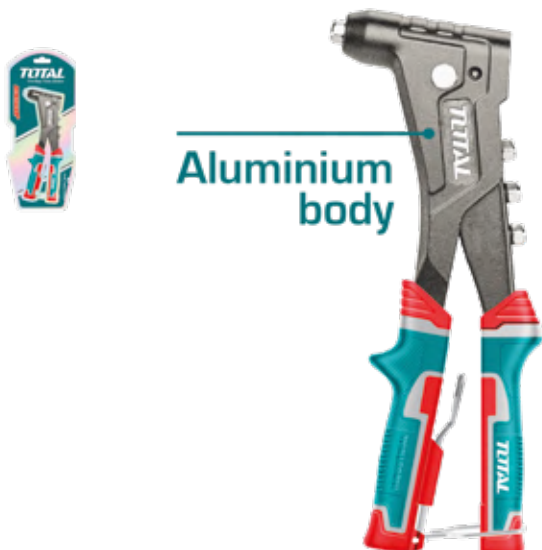

Codice INECO	Codice TOTAL	Listino
4480200260	THT32105	14,00 €

44805

Rivettatrice manuale con testa orientabile



Dimensioni: 10,5"
360 gradi di rotazione della testa
Dimensioni rivetto applicabile:
2,4 mm - 3,2 mm - 4 mm - 4,8 mm
Materiale: acciaio + alluminio



Codice INECO	Codice TOTAL	Listino
4480500001	THT32106	21,00 €

44804

Rivettatrice di potenza



Dimensioni: 420 mm (17")
Dimensioni rivetto applicabile: 3,2 mm - 4 mm - 4,8 mm
Materiale: acciaio + alluminio

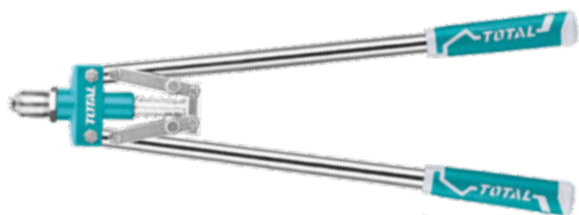

Codice INECO	Codice TOTAL	Listino
4480400420	THT32176	19,50 €

44803

Rivettatrice di potenza compatta



Dimensioni: 13"
Utilizzabile con rivetti in acciaio inossidabile, alluminio e acciaio
Rivetti in acciaio inossidabile:
Ø 3,2 mm - 4,0 mm - 4,8 mm - 6,0 mm
Rivetti in alluminio e acciaio:
Ø 3,2 mm - 4,0 mm - 4,8 mm - 6,0 mm - 6,4 mm
Materiale della rivettatrice manuale: acciaio + alluminio



Codice INECO	Codice TOTAL	Listino
4480300330	THT32131	27,00 €

44814

Graffatrice 3 in 1

5
PZ

Graffatrice 3 in 1 in metallo per graffe 4-14 mm, graffe ad U 10-12 mm e chiodi 4-14 mm, con rotella di regolazione della potenza

Dotazione:

200 graffe quadre
200 graffe tonde
200 chiodi



Codice INECO	Codice TOTAL	Listino
4481400001	THT31143	14,00 €

44816

Chiodi 10 mm per graffatrice 3 in 1

Codice INECO: 4481600001
Codice TOTAL: THT39103
Listino: 1,20 €



44818

Graffe tonde 12 mm per graffatrice 3 in 1

Codice INECO: 4481800002
Codice TOTAL: THT39124
Listino: 1,80 €



44819

Graffe quadre 12 mm per graffatrice 3 in 1

Codice INECO: 4481900012
Codice TOTAL: THT39122
Listino: 1,85 €



Altre misure disponibili a pag. 184

ACCESSORI

Utensili manuali

42814

Raschietto per metallo

5
PZ

Materiale: lega di alluminio

6 lame incluse

Dimensioni lama: 14x100 mm

Lunghezza: 310 mm



Codice INECO	Codice TOTAL	Listino
4281400300	THT183201	7,50 €

42832

Set 4 uncini

12
PZ

Composizione:

1 uncino completo

1 uncino 45°

1 uncino 90°

1 uncino dritto



Codice INECO	Codice TOTAL	Listino
4283200001	TPHSK0401	5,80 €

44820

Ventosa per sollevamento

3
PZ

Materiale: ABS
Massimo sollevamento: 25 kg
Diametro: 115 mm



Codice INECO	Codice TOTAL	Listino
448200025	TSP0125I	6,55 €

44821

Ventosa per sollevamento doppia

3
PZ

Materiale: ABS
Massimo sollevamento: 50 kg
Diametro: 115 mm



Codice INECO	Codice TOTAL	Listino
4482100050	TSP0250I	12,10 €

43802

Ingrassatore a leva, 400 cc

1
PZ

Capacità: 400 cc / 14 oz
Riempimento: cartuccia 400 cc
Pressione di lavoro: 4500 psi
Pressione di scoppio: 10000 psi
Diametro esterno tubo: 55 mm
Tubo in acciaio 1,2 mm

Accessori inclusi:

- 1 tubo flessibile in nylon ad alta pressione da 30 cm
- 1 tubo metallico



Codice INECO	Codice TOTAL	Listino
4380200400	THTIII05I	28,00 €

44806

Pistola per silicone

Lunghezza: 230 mm (9")
Spessore: 0,8 mm
Diametro: 55 mm

12
PZ



Codice INECO	Codice TOTAL	Listino
448060001	THT21809	4,05 €

44806

Pistola per silicone

Manico in alluminio
Con ago
Spessore: 2,2 mm
Lunghezza: 230 mm
Diametro: 55 mm

12
PZ

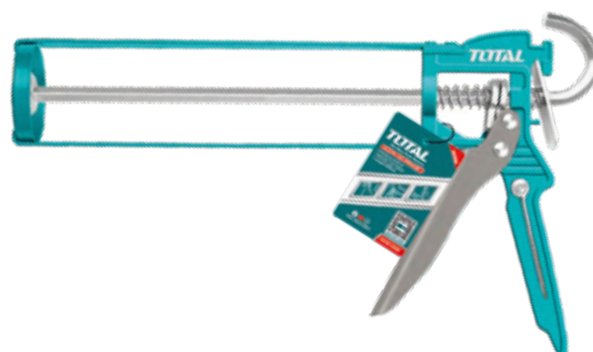

Codice INECO	Codice TOTAL	Listino
448060002	THT21309	6,90 €

44806

Pistola per silicone con tubo in alluminio

Robusta impugnatura in alluminio
Lunghezza: 230 mm
Diametro: 51 mm

4
PZ



Codice INECO	Codice TOTAL	Listino
448060003	THT20109	13,70 €



44004

Livella 3 bolle base prismatica doppia fresata



Fresata su due lati
 Fiale con precisione di 0,5 mm/m
 Spessore: 1,5 mm
 Fessura a V per misurare oggetti con superficie rotonda

44008

Livella a bolla Torpedo magnetica



Lunghezza: 225 mm
 Magnetica
 Con 3 fiale
 Materiale: alluminio e plastica ABS



Codice INECO	Codice TOTAL	Lunghezza (mm)	Listino
4400400300	TMT23086	300	13,00 €
4400400401	TMT24086	400	14,80 €
4400400601	TMT26086	600	20,50 €
4400400800	TMT28086	800	24,50 €
4400401000	TMT210086	1000	29,00 €

Codice INECO	Codice TOTAL	Listino
4400800225	TMT2235	4,95 €

44016

Flessometro

Conforme al certificato MID II
3 funzioni di arresto
Con copertura in gomma

12
DZ

Codice INECO	Codice TOTAL	Lunghezza (mm)	Listino
4401600003	TMTI2603IME	300x16	3,30 €
4401600005	TMTI26052ME	500x25	6,05 €
4401600008	TMTI2608IME	800x25	8,70 €

Utensili manuali

44022

Termometro infrarossi

Range di temperatura: -50°C-450°C

Tempo di risposta: <0,5 s

D:S=12:1

Spegnimento automatico

Retroilluminato

Non adatto per misurare la temperatura corporea

Con 2 batterie R03 AAA

5
DZ

Codice INECO	Codice TOTAL	Listino
4402200002	THIT0155028	31,00 €

Carrelli, set di utensili e portautensili



Carrelli

Pag. 136



Cassettiere

Pag. 140



Trolley

Pag. 141



Valigette

Pag. 142



Cassette portautensili

Pag. 145



Porta minuterie

Pag. 146



Borse in tessuto

Pag. 146



Fodere

Pag. 149





Carrelli, set di utensili
e portautensili

42414

Carrello portautensili 7 cassetti con 328 utensili



Dimensioni complessive: 65x465x812 mm
 Dimensioni complessive con rotelle: 765x465x976 mm
 Dimensioni delle rotelle: 127x50 mm
 Spessore lamiera telaio: 0,8-1,0 mm
 Spessore lamiera cassetti: 0,7 mm
 Con 5 cassetti da 536x410x74,5 mm
 Con 2 cassetti da 536x410x153,5 mm
 Con 5 ganci in ferro (per appenderial)



Codice INECO	Codice TOTAL	Listino
4241470328	THPTCS7328I	1100,00 €

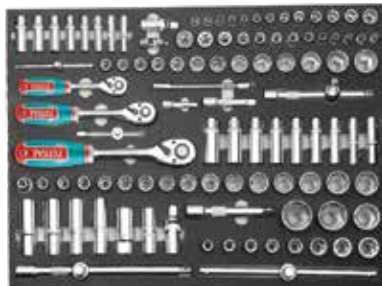

Cassetto 1:

- 1 chiave a cricchetto 1/4"
- 13 bussole 1/4": 4-4,5-5-5,5-6-7-8-9-10-11-12-13-14
- 8 bussole lunghe 1/4"x50 mm(L): 6-7-8-9-10-11-12-13 mm
- 6 bussole Torx® da 1/4": E4-E5-E6-E7-E8-E10
- 2 prolunghe: 1/4"x50 mm, 1/4"x100 mm
- 1 prolunga flessibile: 1/4"x150 mm
- 1 snodo universale da 1/4"
- 1 quadro maschio scorrevole: 1/4"x114 mm
- 1 adattatore a tre vie da 1/4": 3/8"(F)x1/4"(M)
- 1 chiave a cricchetto 1/2"
- 1 snodo universale da 1/2"
- 19 bussole 1/2": 8-10-11-12-13-14-15-16-17-18-19-20-21-22-23-24-27-30-32 mm
- 4 bussole lunghe 1/2"x77 mm(L): 14-15-17-19 mm
- 5 bussole Torx® 1/2": E10-12-14-16-20
- 2 bussole per candele: 1/2"x16 mm - 21 mm
- 1 quadro maschio scorrevole da 1/2"x250 mm
- 2 prolunghe 1/2"x100 mm, 1/2"x250 mm
- 1 adattatore a tre vie da 1/2": 3/8"(F)x1/2"(M)
- 32 inserti 8x30 mm (L): PH3-PH4-PZ3-PZ4-H7-H8-H10-H12-H14-SL5-SL6-SL6,5-SL8-T20-T25-T27-T30-T35-T40-T45-T50-T55-T27H-T30H-T35H-T40H-T45H-T50H-M5-M6-M8-M10
- 1 portainseriti: 1/2"x8 mm
- 13 bussole da 3/8": 10-11-12-13-14-15-16-17-18-19-21-22-24 mm
- 9 bussole lunghe da 3/8": 10-11-12-13-14-15-16-17-19 mm
- 7 Bussole Torx® 3/8": E10-E11-E12-E14-E16-E18-E20
- 1 chiave a cricchetto: 3/8"
- 2 prolunghe da 3/8": 75 mm (3"), 150 mm (6")
- 1 snodo universale: 3/8"
- 1 adattatore a tre vie da 3/8": 3/8"(F)x3/8"(M)

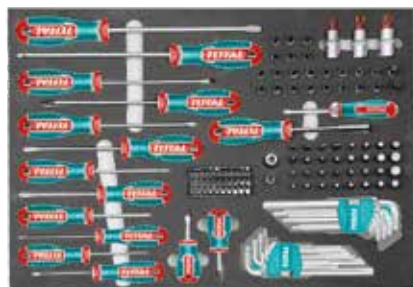

Cassetto 2:

- 1 giravite bussola attacco quadro: 1/4"x150 mm
- 1 Portainseriti: 1/4"x6,35 mm
- 40 inserti da 6,35x25 mm (L): T5-T6-T7-T8-T9-T10-T15-T20-T25-T30-PH1-PH2-PH3-PH4-PZ1-PZ2-PZ3-PZ4-SL3-SL4-SL5-SL5,5-SL6-SL6,5-SL7-SL7-H2-H3-H3-H4-H4-H5-H5-H6-H7-H7
- 24 inserti da 1/4"x32(L): Esagonale: 3-4-5-6-7-8-10 mm; Torx®: T8-T10-T15-T20-T25-T27-T30-T40 - SL4-5,5-7 mm - PH1-PH2-PH3 - PZ1-PZ2-PZ3
- 1 portainseriti magnetico: 6,35x100 mm
- 3 inserti lunghi 1/2"x58 mm (L): T55-T60-T70
- 14 giraviti: SL3x75 - SL4x100 - SL5,5x100 - SL6,5x38 - SL6,5x125 - SL6,5x150 - SL8x200 - PH0x75 - PH1x75 - PH1x100 - PH2x38 - PH2x125 - PH2x150 - PH3x200
- 9 Chiavi esagonale: 1,5-2-2,5-3-4-5-6-8-10
- 9 Chiavi Torx®: T10-T15-T20-T25-T27-T30-T40-T45-T50

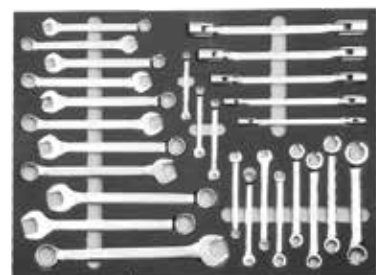

Cassetto 3:

- 17 Chiavi combinate: 6-7-8-9-10-11-12-13-14-15-16-17-18-19-21-22-24 mm
- 5 chiavi per dadi: 8x10 - 10x12 - 11x13 - 12x14 - 17x19
- 5 chiavi a bussola doppie snodate: 8x10 - 10x12 - 12x14 - 14x17 - 17x19

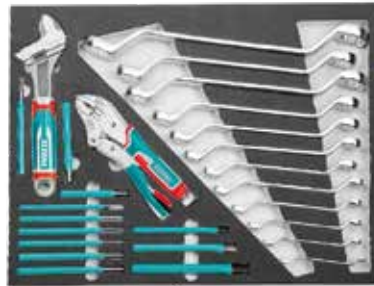

Cassetto 4:

- 12 chiavi poligonali: 6x7 - 8x9 - 10x11 - 12x13 - 14x15 - 16x17 - 18x19 - 20x22 - 21x23 - 24x27 - 25x28 - 30x32
- 1 pinza autobloccante 250 mm
- 1 chiave regolabile da 250 mm
- 3 Scalpelli: 10x142 mm - 13x152 mm - 16x172 mm
- 6 punzoni a spillo: 1,5x152 mm - 3x152 mm - 4x152 mm - 5x152 mm - 6x152 mm - 8x152 mm
- 1 punzone conico: 2x140 mm (3/32"x5-1/2")
- 2 punzoni centrali: 6x102 mm (1/4"x4"), 8x115 mm (5/16"x4-1/2")



Cassetto 5:

- 1 martello con testa in gomma e plastica da 40 mm
- 1 pinza regolabile da 250 mm
- 1 pinza a becchi lunghi da 200 mm ad alta leva
- 1 pinza a becchi piegati ad alta leva da 200 mm
- 1 pinza combinata ad alta leva da 200 mm
- 1 tronchese diagonale ad alta leva da 180 mm
- 4 pinze per anelli elastici
- 1 martello tipo tedesco da 300 g
- 1 lima piatta in acciaio
- 1 lima semitonda in acciaio
- 1 lima tonda in acciaio
- 1 lima triangolare in acciaio
- 1 lima quadra in acciaio

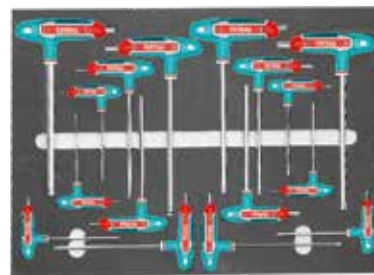

Cassetto 6:

- 8 Chiavi esagonali con impugnatura a T: 2x75 mm - 2,5x75 mm - 3x100 mm - 4x100 mm - 5x150 mm - 6x150 mm - 8x200 mm - 10x200 mm
- 8 Chiavi Torx® con impugnatura a T: T10x75 mm - T15x75 mm - T20x100 mm - T25x100 mm - T30x150 mm - T40x150 mm - T45x200 mm - T50x200 mm



Cassetto 7:

- 1 seghetto

Carrelli, set di utensili e portautensili

42418

Carrello portautensili vuoto con 7 cassetti



Dimensioni complessive: 765x465x812 mm
 Dimensioni complessive con rotelle: 765x465x976 mm
 Dimensioni delle rotelle: 5"x2"
 Spessore del mobile: 0,8-1,0 mm
 Spessore del cassetto: 0,7 mm
 Con 5 cassetti da 536x410x74,5 mm
 Con 2 cassetti da 536x410x153,5 mm
 Con sistema di chiusura centralizzata
 Cassetto con cuscinetti a sfera
 Protezione anti-urto
 Con 5 ganci in ferro (per appenderiali)



Codice INECO	Codice TOTAL	Listino
4241800000	THRC01071	606,00 €

42420

Carrello portautensili vuoto con 7 cassetti - EASY



Dimensioni complessive: 680x458x802 mm
 Dimensioni complessive con rotelle: 680x458x945 mm
 Dimensioni delle rotelle: 5"x2"
 Spessore lamiera: 0,6-0,8 mm
 Spessore cassetti: 0,6 mm
 Con 1 cassetto da 570x410x48 mm
 Con 3 cassetti da 570x410x74,5 mm
 Con 2 cassetti da 570x410x100,5 mm
 Con 1 cassetto da 570x410x153,5 mm
 Cassetti con cuscinetti a sfera



Codice INECO	Codice TOTAL	Listino
4242070001	THRC02071P	515,00 €

42422

Carrello portautensili vuoto con 4 cassetti + antine

Dimensioni complessive: 765x465x812 mm
 Dimensioni complessive con rotelle: 765x465x976 mm
 Dimensioni delle rotelle: 5"x2"
 Spessore lamiera: 0,8-1,0 mm
 Spessore cassetti: 0,7 mm
 Con 4 cassetti da 536x410x74,5 mm
 Area del ripiano superiore: 560x420x395 mm
 Con sistema di chiusura centralizzata
 Cassetti con cuscinetti a sfera
 Protezione anti-urto



Codice INECO	Codice TOTAL	Listino
4242240001	THRC01041	515,00 €

42426

Carrello 2 cassetti

Dimensioni complessive: 712x440x694 mm
 Dimensioni complessive con rotelle: 712x440x814 mm
 Dimensioni delle rotelle: 4"x2"
 Spessore lamiera: 0,6-0,8 mm
 Spessore cassetti: 0,6 mm
 Con 2 cassetti da 570x395x60 mm
 Cassetti con cuscinetti a sfera



Codice INECO	Codice TOTAL	Listino
4242620001	THPTC201	250,00 €

42424

Carrello 3 ripiani

Dimensioni complessive: 719x365x663 mm
 Dimensioni complessive con rotelle: 719x365x780 mm
 Dimensioni delle rotelle: 3"x2"
 Spessore lamiera: 0,6 - 0,8 mm
 Spessore dei ripiani: 0,6 mm
 Con 3 ripiani da 719x365x85 mm



Codice INECO	Codice TOTAL	Listino
4242430001	THPTC301	132,00 €

42415

Set di utensili manuali in cassettera, 132 pezzi



Struttura:

Dimensioni complessive: 520x218x320 mm
Spessore lamiera corpo: 0,8 mm
Spessore lamiera cassetto: 0,6 mm
Cassetto superiore: 510x210x60 mm
Cassetti laterali: 449x196x54 mm

Composizione:

1 chiave a cricchetto: 1/4"
 13 bussole 1/4": 4 - 4,5 - 5 - 5,5 - 6 - 7 - 8 - 9 - 10 - 11 - 12 - 13 - 14
 25 inserti 1/4"x32 mm:
 Esagonale: 3 - 4 - 5 - 6 - 7 - 8 - 10 mm
 Torx®: T8 - T10 - T15 - T20 - T25 - T27 - T30 - T40
 SL: 4 - 5,5 - 6,5 - 8 mm
 PH: PH1 - PH2 - PH3 - PZ1 - PZ2 - PZ3
 3 bussole lunghe 1/4", 50 mm (L): 8 - 10 - 12 mm
 2 prolunghe: 1/4"x50 mm - 1/4"x100 mm
 1 Quadro maschio: 1/4"x150 mm
 1 snodo da 1/4"
 1 quadro maschio con spina scorrevole: 1/4"x114 mm
 1 snodo 1/2"

18 bussole 1/2": 10 - 11 - 12 - 13 - 14 - 15 - 16 - 17 - 18 - 19 - 20 - 21 - 22 - 23 - 24 - 27 - 30 - 32 mm
 3 bussole lunghe 1/2"x77 mm: 13 - 17 - 19 mm
 2 bussole per candele: 1/2" 16 mm - 21 mm
 2 prolunghe: 1/2"x125 mm - 1/2"x250 mm
 1 adattatore scorrevole 1/2": 3/8"(Fxl)2(M)
 10 giraviti: SL3x75 - SL4x100 - SL5,5x100 - SL6,5x38 - SL6,5x125 - SL8x150 - PH0x75 - PH1x100 - PH2x38 - PH2x150
 14 chiavi combinate: 6 - 7 - 8 - 9 - 10 - 11 - 12 - 13 - 14 - 15 - 16 - 17 - 18 - 19
 9 chiavi maschio esagonali: 1,5 - 2 - 2,5 - 3 - 4 - 5 - 6 - 8 - 10
 9 chiavi maschio Torx®: T10 - T15 - T20 - T25 - T27 - T30 - T40 - T45 - T50
 1 pinza autobloccante 250 mm
 1 pinza regolabile 250 mm
 1 pinza becchi lunghi a grande effetto 160 mm
 1 pinza universale a grande effetto 180 mm
 1 tronchese diagonale a grande effetto 160 mm
 2 pinze per anelli
 1 martello da 300 g
 1 chiave a rullino 250 mm
 6 punzoni: 1,5x152 mm - 3x152 mm - 4x152 mm - 5x152 mm - 6x152 mm - 8x152 mm



Codice INECO	Codice TOTAL	Listino
4241500132	THPTCS71321	329,00 €

42413**Trolley 147 utensili****Composizione:**

1 lima in acciaio semitonda 200 mm
 1 livella a bolla 40 cm
 1 martello da meccanico 300 g
 1 seghetto 300 mm
 1 flessometro 5 m
 1 set 9 pezzi chiavi esagonali: 1 - 2 - 2,5 - 3 - 4 - 5 - 6 - 8 - 10
 1 pinza universale da 180 mm
 1 pinza a becchi lunghi 160 mm
 1 tronchese diagonale 160 mm
 1 pinza spellafili 225 mm
 1 pinza regolabile 250 mm
 1 chiave a rullino 200 mm
 1 pinza autobloccante 250 mm con ganasce curve
 1 forbice da elettricista 145 mm
 9 chiavi combinate 7 - 8 - 10 - 13 - 14 - 15 - 17 - 19 - 22 mm
 4 giraviti per viti con intaglio: SL8x150 - SL6x125 - SL5x100 - SL6,5x38
 3 giraviti per viti impronta Phillips®: PH2x150 - PH1x100 - PH2x38
 1 giravite porta inserti 1/4" magnetico
 2 giraviti isolati: SL3x75 - PH2x100
 1 giravite cercafase
 1 cricchetto reversibile 1/2", 45 denti
 1 cricchetto reversibile 1/4", 45 denti

1 giravite porta bussole 1/4"x150 mm
 1 prolunga flessibile 1/4"x150 mm
 1 adattatore
 1 snodo 1/2"
 1 snodo 1/4"
 2 prolunghe 1/2": 150 mm - 250 mm con spina scorrevole
 2 prolunghe 1/4": 50 mm - 100 mm
 1 quadro maschio 1/4" con spina scorrevole
 18 bussole 1/2" esagonali: 10 - 11 - 12 - 13 - 14 - 15 - 16 - 17 - 18 - 19 - 20 - 21 - 22 - 23 - 24 - 27 - 30 - 32 mm
 13 bussole 1/4" esagonali: 4 - 4,5 - 5 - 5,5 - 6 - 7 - 8 - 9 - 10 - 11 - 12 - 13 - 14 mm
 2 bussole 1/2" per candele: 16 mm - 21 mm
 1 cutter con lama a settori
 10 lame a settori 18 mm per cutter
 1 porta inserti 1/4"
 20 inserti 25 mm: SL3 - SL4 - SL5 - SL6 - PH0 - PH1 - PH2 - PH3 - PZ0 - PZ1 - PZ2 - PZ3 - T10 - T15 - T20 - T30 - H3 - H4 - H5 - H6
 12 viti per legno: 2,0 mm x 6 pezzi - 2,5 mm x 6 pezzi
 14 viti autofilettanti: 2,5 mm x 7 pezzi - 5 mm x 7 pezzi
 1 porta inserti magnetico
 1 valigetta in alluminio



**Carrelli, set di utensili
e portautensili**

Codice INECO	Codice TOTAL	Listino
4241300147	THKTHP2147K	273,00 €

42410

Set di utensili manuali in valigetta, 216 pezzi



Composizione:

3 chiavi a cricchetto: 1/4" - 3/8" - 1/2"

13 bussole da 1/4": 4 - 4,5 - 5 - 5,5 - 6 - 7 - 8 - 9 - 10 - 11 - 12 - 13 - 14 mm

10 bussole da 3/8": 10 - 11 - 12 - 13 - 14 - 15 - 16 - 17 - 18 - 19 mm

14 bussole da 1/2": 10 - 11 - 12 - 13 - 14 - 15 - 17 - 19 - 21 - 22 - 24 - 27 - 30 - 32 mm

5 bussole Torx® 1/4": E4 - E5 - E6 - E7 - E8

6 bussole Torx® 3/8": E10 - E11 - E12 - E14 - E16 - E18

3 bussole Torx® 1/2": E20 - E22 - E24

7 bussole lunghe da 1/4": 4 - 5 - 6 - 7 - 8 - 9 - 10 mm

6 bussole lunghe da 3/8": 10 - 11 - 12 - 13 - 14 - 15 mm

5 bussole lunghe da 1/2": 16 - 17 - 18 - 19 - 22 mm

1 bussola per candele da 1/2": 21 mm

2 bussole per candele da 3/8": 16 mm e 18 mm

1 quadro maschio con spina scorrevole 1/4"

2 prolunghe 1/4": 50 mm e 100 mm

1 adattatore scorrevole 1/4": 3/8"(F)x1/4"(M)

1 prolunga 3/8": 150 mm

1 adattatore scorrevole 3/8": 1/4"(F)x3/8"(M)

2 prolunghe 1/2": 125 mm e 250 mm

1 adattatore scorrevole 1/2": 3/8"(F)x1/2"(M)

3 snodi: 1/4", 3/8" e 1/2"

1 quadro maschio 1/4"x150 mm

1 portainseri magnetico: 6,35 mm x 100 mm

3 portainseri: 1/4"x6,35 mm - 3/8"x8 mm - 1/2"x8 mm

40 inserti 6,35x25 mm: T5 - T6 - T7 - T8 - T9 - T10 - T15 - T20 -

T25 - T30 - PH1 - PH2 - PH2 - PH3 - PH4 - PZ1 - PZ2 - PZ2 - PZ3 -

PZ4 - SL3 - SL3 - SL4 - SL4 - SL5 - SL5,5 - SL6 - SL6,5 - SL7 -

SL7 - H2 - H3 - H3 - H4 - H4 - H5 - H5 - H6 - H7 - H7

32 inserti 8x30 mm: PH3 - PH4 - PZ3 - PZ4 - H7 - H8 - H10 - H12 - H14 - SL5 -

SL6 - SL6,5 - SL8 - T20 - T25 - T27 - T30 - T35 - T40 - T45 - T50 - T55 - T27H -

T30H - T35H - T40H - - T45H - T50H - M5 - M6 - M8 - M10

30 inserti 1/4"x32 mm: PH1 - PH2 - PH3 - PZ1 - PZ2 - PZ3 - H3 - H4 -

H5 - H6 - SL4 - SL5,5 - SL6,5 - SL8 - T8 - T9 - T10 - T15 - T20 - T25 -

T27 - T30 - T8H - T9H - T10H - T15H - T20H - T25H - T27H - T30H

2 inserti 1/2"x58 mm: T55 - T60

12 chiavi combinate: 8 - 10 - 11 - 12 - 13 - 14 - 15 - 16 - 17 - 18 - 19 - 22 mm

8 chiavi esagonali: 1,5 - 2 - 2,5 - 3 - 4 - 5 - 5,5 - 6 mm



Codice INECO	Codice TOTAL	Listino
4241000216	THKTHP22166	271,00 €

42410

Set di utensili manuali in valigetta, 168 pezzi



Composizione:

1 martello americano penna a granchio 220 g
 1 pinza combinata da 180 mm
 1 pinza a becchi lunghi da 160 mm
 1 pinza regolabile da 250 mm
 1 pinza spelafili da 220 mm
 1 giravite SL5,5x100
 1 giravite PH1x100
 2 giraviti corti: PH2x38 - SL6,5x38
 4 giraviti di precisione (SL2,0x50 mm -
 SL2,5x50 mm - PH000x50 mm - PH00x50 mm)
 1 cercafase (volt: 100-500 V CA)
 1 chiave a rullino da 200 mm
 1 flessometro in acciaio 3 m
 1 mini seghetto

8 x chiave esagonale: 1,5 - 2 - 2,5 - 3 - 4 - 5 - 5,5 - 6 mm
 1 portainseri magnetico 1/4"x100 mm
 40 inserti: T5 - T6 - T7 - T8 - T9 - T10 - T15 - T20 - T25 - T30 -
 PH1 - PH2 - PH2 - PH3 - PH4 - PZ1 - PZ2 - PZ2 - PZ3 - PZ4 -
 SL3 - SL3 - SL4 - SL4 - SL5 - SL5,5 - SL6 - SL6,5 - SL7 - SL7 -
 H2 - H3 - H3 - H4 - H4 - H5 - H5 - H6 - H7 - H7
 1 cutter da 18 mm
 10 lame per cutter
 9 bussole esagonali da 1/4": 4 - 5 - 6 - 8 - 9 - 10 - 11 - 12 mm
 1 adattatore per bussole da 4 - 6 mm (25 mm)
 1 livella a bolla da 225 mm
 40 viti (ST3,5 x 22 pezzi - ST4 x 10 pezzi - ST5 x 8 pezzi)
 40 tasselli da fissaggio (5 mm x 22 pezzi -
 6 mm x 10 pezzi - 8 mm x 8 pezzi)



Carrelli, set di utensili
e portautensili

Codice INECO	Codice TOTAL	Listino
4241000168	THKTHP21686	86,00 €

42410

Set di utensili manuali in valigetta metallica, 108 pezzi

Composizione:

- 1 chiave a cricchetto: 1/4"
- 13 bussole 1/4": 4 - 4,5 - 5 - 5,5 - 6 - 7 - 8 - 9 - 10 - 11 - 12 - 13 - 14
- 2 prolunghe: 1/4"x50 mm - 1/4"x150 mm
- 1 quadro maschio: 1/4"x150 mm
- 1 portainseriti: 1/4"x6 - 35 mm
- 20 inserti: SL3 - SL4 - SL5 - SL6 - PH0 - PHI - PH2 - PH3 - PZ0 - PZ1 - PZ2 - PZ3 - T10 - T15 - T20 - T30 - H3 - H4 - H5 - H6
- 1 chiave a cricchetto: 1/2" - 1 snodo 1/2"
- 18 bussole 1/2": 10 - 11 - 12 - 13 - 14 - 15 - 16 - 17 - 18 - 19 - 20 - 21 - 22 - 23 - 24 - 27 - 30 - 32 mm
- 2 bussole per candele 1/2": 16 mm - 21 mm
- 2 prolunghe 1/2"x125 mm - 1/2"x250 mm
- 1 quadro maschio con snodo 1/2" - 375 mm
- 1 adattatore scorrevole 1/2": 3/8"(F)x1/2"(M)
- 10 giraviti: SL3x75 - SL4x100 - SL5,5x100 - SL6,5x38 - SL6,5x125 - SL8x150 - PH1x75 - PH2x125 - PH2x38 - PH3x200
- 12 chiavi combinate: 8 - 10 - 11 - 12 - 13 - 14 - 15 - 16 - 17 - 18 - 19 - 22
- 9 chiavi esagonali: 1 - 5 - 2 - 2 - 5 - 3 - 4 - 5 - 6 - 8 - 10
- 1 pinza autobloccante da 250 mm
- 1 pinza regolabile da 250 mm
- 1 pinza becchi lunghi grande effetto 160 mm
- 1 pinza universale a grande effetto 200 mm
- 1 tronchese diagonale a grande effetto 180 mm
- 1 martello da 300 g - 1 chiave a rullino 250 mm
- 6 punzoni: 1 - 5x152 mm - 3x152 mm - 4x152 mm - 5x152 mm - 6x152 mm - 8x152 mm



Codice INECO	Codice TOTAL	Listino
4241000108	THTCS121081	297,00 €

44810

Cassetta estensibile in metallo a 5 scomparti

- Dimensioni:** 495x200x295 mm
- 3 strati
- Spessore dell'acciaio: 0,6-0,8 mm



Codice INECO	Codice TOTAL	Listino
4481000001	THTI0701	68,00 €

Cassette portautensili

DIMENSIONE



14"

17"

20"

44730

Cassetta portautensili

Dimensioni: 356x168x160 mm

Materiale: PP

Carico massimo: 10 Kg

Peso: 740 g

Imballo: Con etichetta

Caratteristiche

Fibbia in metallo
Maniglia ad alta resistenza
Coperchio superiore
con tre aree di stoccaggio
Contiene 1 vassoio in plastica

Codice INECO: **4473000014**

Codice TOTAL: TPBX0142

Listino: **12,70 €****44730**

Cassetta portautensili

Dimensioni: 436x220x205 mm

Materiale: PP

Carico massimo: 15 Kg

Peso: 1430 g

Imballo: Con etichetta

Caratteristiche

Fibbia in metallo
Maniglia ad alta resistenza
Coperchio superiore
con tre aree di stoccaggio
Contiene 1 vassoio in plastica

Codice INECO: **4473000017**

Codice TOTAL: TPBX0172

Listino: **20,00 €****44730**

Cassetta portautensili

Dimensioni: 508x296x261 mm

Materiale: PP

Carico massimo: 20 Kg

Peso: 2190 g

Imballo: Con etichetta

Caratteristiche

Fibbia in metallo
Maniglia ad alta resistenza
Coperchio superiore
con tre aree di stoccaggio
Contiene 1 vassoio in plastica

Codice INECO: **4473000020**

Codice TOTAL: TPBX0202

Listino: **31,00 €**

Carrelli, set di utensili
e portautensili

44732

Set di cassette portautensili

Dimensioni: 14" - 17" - 20"

Composizione: TPBX0142 - TPBX0172 - TPBX0202



Codice INECO

4473200003

Codice TOTAL

TPBXK0032

Listino

60,00 €

44734

Porta minuterie, 12"

Dimensioni: 305x230x65 mm
Impilabili
Materiale: PP
Con divisori removibili



Codice INECO	Codice TOTAL	Listino
4473400012	TPBX112I	7,65 €

44734

Porta minuterie, 15"

Dimensioni: 370x290x65 mm
Impilabili
Materiale: PP
Con divisori removibili



Codice INECO	Codice TOTAL	Listino
4473400015	TPBX115I	9,95 €

44716

Trolley portautensili

Dimensioni: 20"
Materiale: poliestere 600D e 1680D
Carico massimo: 20 kg
Con maniglia telescopica
Con 2 ruote
Dimensioni (LxLxA): 45x28x36 cm
Con 5 tasche esterne e numerose tasche interne
Telaio rigido per una facile apertura



Codice INECO	Codice TOTAL	Listino
4471600020	THRRTB2001	77,50 €

44714

Cestello richiudibile

Dimensioni: 16"
14 tasche per attrezzi
Doppia apertura laterale per una postazione di lavoro completa
Materiale: poliestere 1680D e materiale anti-umidità per i lati
Carico massimo: 20 kg
Dimensioni (LxLxA): 42x24x33 cm
Impugnatura imbottita per il massimo comfort
Robusta maniglia in acciaio e tracolla per un facile trasporto
Robusta base in plastica rinforzata



Codice INECO	Codice TOTAL	Listino
4471400016	THT66L12	59,50 €

44710

Cestello con tracolla

Dimensioni: 16"

7 tasche portautensili

Materiale: poliestere 1680D

Carico massimo: 15 kg

Dimensioni (LxLxA): 41x23x22 cm

Maniglia robusta in acciaio con imbottitura

Solida base in plastica rinforzata



Codice INECO	Codice TOTAL	Listino
4471000016	THT36L03	43,00 €

44712

Bauletto portautensili

Dimensioni: 16"

25 tasche

Materiale: poliestere 600D

Carico massimo: 20 kg

Dimensioni (LxLxA): 46x23x33 cm

Base in plastica rinforzata per una maggiore durata

Tasche interne per ulteriore capacità di stoccaggio

Tracolla regolabile inclusa



Codice INECO	Codice TOTAL	Listino
4471200016	THT561625	46,50 €

44708

Borsa portautensili con fondo e telaio rigidi, 24"

Dimensioni: 24"

Materiale: poliestere 600D e 1680D

Carico massimo: 25 kg

Dimensioni (LxLxA): 60x23x35 cm

Telaio rigido per una facile apertura e accesso

Base in plastica rinforzata per una maggiore durata

Tasche interne per ulteriore capacità di stoccaggio

Tracolla regolabile inclusa



Codice INECO	Codice TOTAL	Listino
4470800024	THT16241	55,00 €

44708

Borsa portautensili con fondo e telaio rigidi, 16"

Dimensioni: 16"

Carico massimo: 20 kg

Dimensioni (LxLxA): 41x25x26 cm

Telaio rigido per una facile apertura e accesso

Base in plastica rinforzata per una maggiore durata

Tasche interne per ulteriore capacità di stoccaggio

Tracolla regolabile inclusa



Codice INECO	Codice TOTAL	Listino
4470800016	THT16162	33,00 €

44706

Borsa portautensili 16" con fondo rigido

5
PZ

Dimensioni: 16"

Carico massimo: 20 kg

Telaio rigido per una facile apertura e accesso

Base in plastica rinforzata per una maggiore durata

Tasche interne per ulteriore capacità di stoccaggio

Tracolla regolabile inclusa



Codice INECO	Codice TOTAL	Listino
4470600016	THT16161	42,00 €

44724

Zaino portautensili

1
PZ

Dimensioni (LxLxA): 38x17x46 cm

Carico massimo: 8 kg

Materiale: poliestere Oxford 1680D

Telaio rigido per una facile apertura e accesso

Tasche esterne per ulteriore capacità di stoccaggio



Codice INECO	Codice TOTAL	Listino
4472400001	THBP02025	34,50 €

44812

Borsa portautensili, 16"

10
PZ

Dimensioni: 16"

Carico massimo: 15 kg

Dimensioni (LxLxA): 41x29x21 cm

Telaio rigido per una facile

apertura e accesso

6 tasche esterne

8 tasche interne



Codice INECO	Codice TOTAL	Listino
4481200001	THT261625	14,70 €

44704

Borsa portautensili, 13"

20
PZ

Dimensioni: 13"

Carico massimo: 12 kg

Dimensioni (LxLxA): 33x21x18 cm

Telaio rigido per una facile

apertura e accesso

Con 6 tasche esterne



Codice INECO	Codice TOTAL	Listino
4470400013	THT261325	8,05 €

44726

Gilet portautensili

1
PZ

Dimensioni: 42x60x3 cm

Spallacci e girovita regolabili

Carico massimo: 3 kg

Scomparti multiuso per tutte

le esigenze di archiviazione

Con 12 tasche

1 portamartello



Codice INECO	Codice TOTAL	Listino
4472600001	TTVTI601	28,00 €

44718**Fodera portautensili 4 tasche****40**
PZ

Dimensioni (LxL): 245x130 mm
Materiale: poliestere 1680D
Carico massimo: 5 kg
 7 tasche
 Varie tasche per attrezzi



Codice INECO	Codice TOTAL	Listino
4471800001	THT16P40125	4,05 €

44720**Fodera porta trapano con cintura****20**
PZ

Dimensioni (LxL): 290x190 mm
 Con 1 cintura
Materiale: poliestere 600D
Carico massimo: 8 kg
 1 tasca grande per trapano a batteria
 5 tasche frontali per punte da trapano e viti



Codice INECO	Codice TOTAL	Listino
4472000001	THT16P3011	6,85 €

44722**Fodera portautensili 10 tasche****20**
PZ

Dimensioni (LxL): 32x28 cm
 10 tasche
 2 portamartelli
Carico massimo: 10 kg
Materiale: poliestere 600D



Codice INECO	Codice TOTAL	Listino
4472200001	THT16P1011	14,80 €

44808**Cintura portautensili doppia****10**
PZ

Dimensioni (LxL): 2 pezzi 26x23 cm
 1 pezzo 164x13 cm
 Cintura regolabile (92 - 127 cm)
 12 tasche
 1 portamartelli
Carico massimo: 10 kg
Materiale: poliestere 1680D



Codice INECO	Codice TOTAL	Listino
4480800001	THT16P20325	17,30 €

Giardinaggio

Elettrotensili:



Rasaerba a batteria
Pag. 152



Potatori a batteria
Pag. 153



Motoseghe a batteria
Pag. 154



Cesoie a batteria
Pag. 155



Set di elettrotensili da giardino
Pag. 155



Tagliasiepi a batteria
Pag. 156



Soffiatori/aspiratori a batteria
Pag. 157



Tagliasiepi telescopici a batteria
Pag. 158



Tagliabordi a batteria
Pag. 159



Decespugliatori a batteria
Pag. 159



Idropultrici
Pag. 160

Utensili manuali:



Spruzzatori
Pag. 162



Forbici da potatura
Pag. 163



Cesoie tagliasiepi
Pag. 163



Troncarami
Pag. 164



Asce
Pag. 165



Svettatoi
Pag. 165



Seghetti
Pag. 166



Altri utensili
Pag. 167



Giardinaggio

Rasaerba a batteria



**DIAMETRO
DI TAGLIO**

Ø 46 cm

48272

Rasaerba 40 V, Ø 46 cm

Dotazione

Sacco per l'erba
Tappo per mulching
Scivolo per scarico laterale

Dotazione

Sacco per l'erba
Tappo per mulching
Scivolo per scarico laterale
2 batterie 20 V - 5 Ah
1 caricabatterie 20 V - 4 A

Caratteristiche

Motore:	Brushless
Voltaggio:	40 V
Velocità a vuoto:	2800 giri/min
Diametro lama:	46 cm
Superficie raccomandata:	500 m ²
Capacità sacco per l'erba:	60 L
Altezza di taglio:	30-80 mm
Posizioni altezza di taglio:	8 posizioni
Regolazione altezza di taglio:	A leva singola

Funzioni:

Raccolta
Mulching
Scarico laterale

Solo corpo macchina

Codice INECO: **4827246040**

Codice TOTAL: TLMLI20185

Listino: **499,00 €**

Set completo

4827246554

-

670,00 €

Potatori a batteria

LUNGHEZZA
BARRA



13 cm



15 cm

48253

Potatore 20 V, 13 cm

Dotazione

Barra e catena
Bottiglia per olio (vuota)
1 chiave di manovra

Caratteristiche

Motore:	Brushless
Voltaggio:	20 V
Lunghezza barra:	13 cm
Velocità della catena:	5 m/s
Auto lubrificazione:	No

Solo corpo macchina

Codice INECO:

4825300020

Codice TOTAL:

TGSLI2058

Listino:

51,50 €

48254

Potatore 20 V, 15 cm

Dotazione

Barra e catena
1 chiave di manovra

Caratteristiche

Motore:	Brushless
Voltaggio:	20 V
Lunghezza barra:	15 cm
Velocità della catena:	11 m/s
Auto lubrificazione:	Sì

Solo corpo macchina

Codice INECO:

4825400020

Codice TOTAL:

TGSLI2068

Listino:

139,00 €

48620

Catena per potatore



Codice INECO: 4862014005

Codice TOTAL: TGTSC50501

Listino: 15,10 €

48620

Catena per potatore



Codice INECO: 4862014006

Codice TOTAL: TGTSC50601

Listino: 17,50 €

ACCESSORI

Giardinaggio

Motoseghe a batteria

LUNGHEZZA
BARRA



20 V - 30 cm

40 V - 40 cm

48258

Motosega 20 V, 30 cm

Dotazione

Barra e catena

Caratteristiche

Motore:	Brushless
Voltaggio:	20 V
Lunghezza barra:	30 cm
Velocità della catena:	7,9 m/s
Arresto rapido catena:	Sì
Auto lubrificazione:	Sì

Solo corpo macchina

Codice INECO: **4825800020**

Codice TOTAL: TGSLI20128

Listino: **218,00 €**

48266

Motosega 40 V, 40 cm

Dotazione

Barra e catena

Caratteristiche

Motore:	Brushless
Voltaggio:	40 V
Lunghezza barra:	40 cm
Velocità della catena:	14,5 m/s
Arresto rapido catena:	Sì
Auto lubrificazione:	Sì

Solo corpo macchina

Codice INECO: **4826600040**

Codice TOTAL: TGSLI40168

Listino: **228,00 €**

48620

Catena per motosega



12"

Codice INECO: 486200001

Codice TOTAL: TGTSC51201

Listino: **20,50 €**

48620

Catena per motosega



16"

Codice INECO: 4862038016

Codice TOTAL: TGTSC51603

Listino: **22,00 €**

ACCESSORI

Cesoie a batteria

DIAMETRO DI TAGLIO



0-25mm

Ø 25 mm



Ø 20 - 30 mm

48252

Cesoia 20 V, Ø taglio 25 mm

Dotazione

1 bottiglia per olio (vuota)
1 pietra per affilare

Caratteristiche

Motore: Brushless
Voltaggio: 20 V
Ø taglio: 25 mm

Solo corpo macchina

Codice INECO: **4825200025**

Codice TOTAL: TSSLI20258

Listino: **125,00 €**

48255

Cesoia 20 V, Ø taglio 20 - 30 mm

Dotazione

1 bottiglia per olio (vuota)
1 pietra per affilare

Dotazione

1 flacone per olio (vuoto)
1 pietra per affilare
1 valigetta rigida
1 batteria 20 V - 2,0 Ah
1 caricabatterie 20 V - 2,0 A

Caratteristiche

Brushless
20 V
20 - 30 mm

Solo corpo macchina

4825500020

TSSLI20308

156,00 €

Set completo

4825500120

TSSLI203083

189,00 €

48260

Set cesoia + potatore a batteria 20 V

Composizione:

1 cesoia a batteria TSSLI20308
1 potatore a batteria TGSLI2068

Potatore a batteria TGSLI2068:

Motore brushless

Lunghezza barra: 15 cm (6")

Velocità della catena: 11 m/s

Lubrificazione automatica

Dotazione:

1 bottiglia di olio (vuota)

1 pietra per affilare

1 catena per potatore da 6"

1 barra per potatore da 6"

1 chiave inglese

2 batterie 20 V da 2 Ah TFBLI2001

1 caricatore TFCLI2001E

Volt di carica: 220-240V-50/60Hz

Cesoia a batteria TSSLI20308:

Motore brushless

Diametro di taglio: 20-30 mm

Valigetta rigida



Codice INECO	Codice TOTAL	Listino
4826020201	TOSLI250795E	317,00 €

Tagliasiepi a batteria

LUNGHEZZA
BARRA



20 V - 46 cm



40 V - 65 cm

47054

Tagliasiepi 20 V, 46 cm

Dotazione

Lama e coprilama

Caratteristiche

Motore:	Brushless
Voltaggio:	20 V
Velocità massima:	2800 giri/min
Lunghezza lama:	46 cm
Ø massimo taglio:	18 mm
Costruzione lama:	Tagliata a laser

Solo corpo macchina

Codice INECO: **4705400001**

Codice TOTAL: THTLI20018

Listino: 88,00 €

48264

Tagliasiepi 40 V, 65 cm

Dotazione

Lama e coprilama

Caratteristiche

Motore:	Brushless
Voltaggio:	40 V
Velocità massima:	3600 giri/min
Lunghezza lama:	65 cm
Ø massimo taglio:	27 mm
Costruzione lama:	Tagliata a laser

Solo corpo macchina

Codice INECO: **4826400040**

Codice TOTAL: THTLI40028

Listino: 199,00 €



Soffiatori/Aspiratori a batteria

VOLUME
ARIA



20 V · 8,5 m³/min

40 V · 10 m³/min

48202

Soffiatore 20 V

Dotazione

-

Caratteristiche

Motore:	Brushless
Voltaggio:	20 V
Velocità massima:	18500 giri/min
Volume massimo aria emessa:	8,5 m ³ /min
Velocità massima aria emessa:	144 Km/h
Velocità regolabile:	Sì
Funzioni:	Soffiaggio

Solo corpo macchina

Codice INECO: **4820200020**

Codice TOTAL: **TABLI20428**

Listino: **98,50 €**

48268

Soffiatore/Aspiratore 40 V

Dotazione

Sacco di aspirazione

Caratteristiche

Motore:	Brushless
Voltaggio:	40 V
Velocità massima:	6000-11500 giri/min
Volume massimo aria emessa:	10 m ³ /min
Velocità massima aria emessa:	190 Km/h
Velocità regolabile:	Sì
Funzioni:	Soffiaggio, aspirazione e tritatura

Solo corpo macchina

Codice INECO: **4826800040**

Codice TOTAL: **TABLI2003**

Listino: **123,00 €**



Giardinaggio

48262

Tagliasiepi telescopico 20 V, corpo macchina



Velocità massima: 2800 giri/min
 Lunghezza della lama: 460 mm
 Diametro massimo di taglio: 18 mm
 Lama tagliata al laser
 Lunghezza totale della macchina: 2,4 m

Batteria e caricabatterie venduti separatamente



Codice INECO	Codice TOTAL	Listino
4826200020	TPHT201601	164,00 €

48263

Tagliasiepi telescopico con potatore 20 V, 1 batteria



Composizione:

1 tagliasiepi TPHT2016012
 1 potatore TPSLI20081

Tagliasiepi TPHT2016012:

Lunghezza di taglio della lama: 460 mm
 Velocità massima: 2800 giri/min
 Diametro massimo di taglio: 18 mm
 Lama tagliata al laser
 Lunghezza totale della macchina: 2,4 m
Potatore TPSLI20081:
 Lunghezza barra: 20 cm (8")
 Velocità della catena: 4,8 m/s
 Capacità serbatoio olio: 70 ml
 Lunghezza totale della macchina: 2 m

Dotazione:

1 batteria 20 V da 2 Ah TFBLI2001
 1 caricatore TFCLI2001E
 Volt di carica: 220-240V-50/60Hz

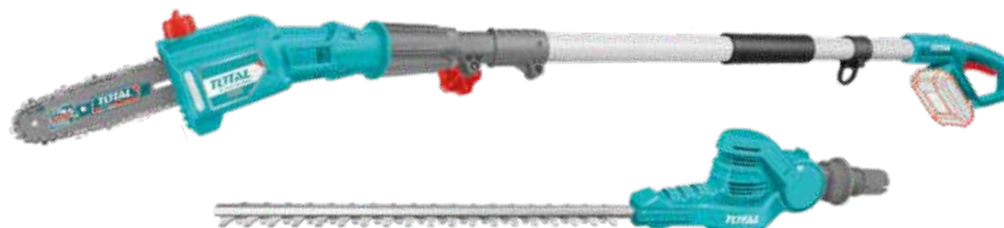

48620
 Catena per potatore 8"



Codice INECO: 4862200001
 Codice TOTAL: TGTSC50801
 Listino: 18,50 €

ACCESSORI

Codice INECO	Codice TOTAL	Listino
4826300120	TPTS201681	290,00 €

47052

Tagliabordi 20 V, corpo macchina

Tensione: 20 V
 Velocità a vuoto: 8200 giri/min
 Diametro di taglio: 300 mm
 Diametro filo: 1,6 mm ritorto
 Lunghezza filo: 5 m
 Funzione di bordatura

Batteria e caricabatterie
 venduti separatamente

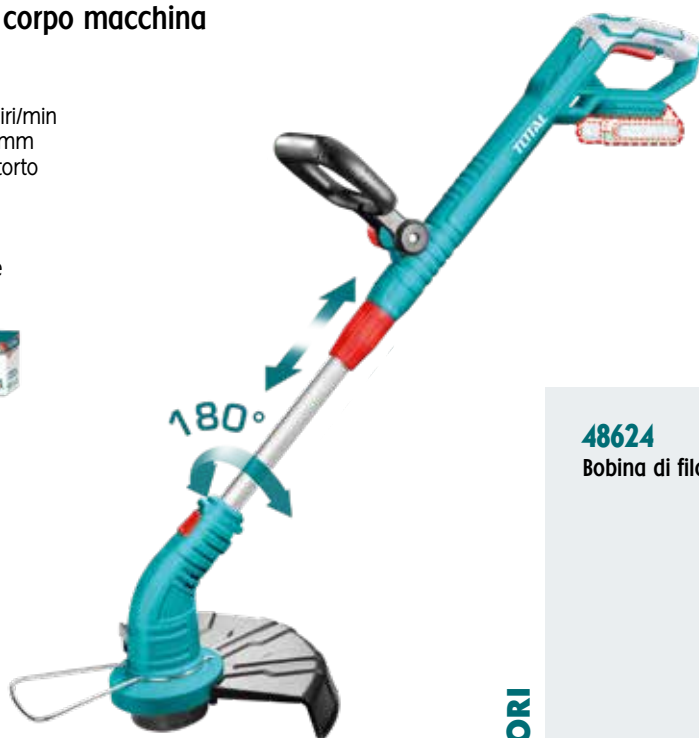

Codice INECO	Codice TOTAL	Listino
4705200001	TGTLI20018	64,00 €

48624

Bobina di filo per tagliabordi, 4 pezzi



Codice INECO: 4862400004
 Codice TOTAL: TALS1602
 Listino: 14,00 €

Blister 2 pezzi disponibile a pag. 185

ACCESSORI

48256

Decespugliatore a batteria 40 V, corpo macchina

Voltaggio: 40 V (20 V + 20 V)
 Velocità a vuoto: 0-5000/0-6500 giri/min
 Diametro di taglio della lama: 255 mm
 Diametro di taglio del rifinitore: 330 mm
 Diametro filo: rotondo 2,0 mm
 Lunghezza del filo: 4 m
 Due funzioni: decespugliatore
 e tagliabordi

Dotazione:
 Testina per rifinitore
 1 lama 3T
 Tracolla

Batteria e caricabatterie
 venduti separatamente

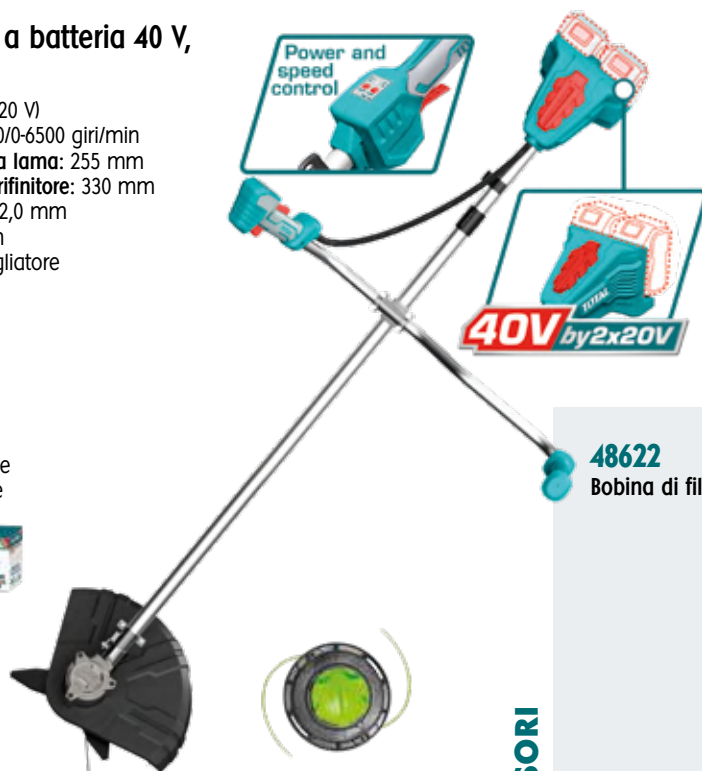

Codice INECO	Codice TOTAL	Listino
4825600040	TSTLI20018	212,00 €

48622

Bobina di filo per decespugliatore



Codice INECO: 4862200001
 Codice TOTAL: TALS2001
 Listino: 18,30 €

ACCESSORI

Giardinaggio

Idropulitrici

**PRESSIONE
MASSIMA**

1400W
Carbon Brush Motor
5.5L/min
130Bar



1400 W 130 Bar

1800W
Carbon Brush Motor
6L/min
150Bar



1800 W 150 Bar

48206

Idropulitrice 1400 W, 130 Bar

Dotazione

1 lancia
1 tubo alta pressione da 5 m

Caratteristiche

Potenza assorbita: 1400 W
Tensione: 220-240V-50/60Hz
Pressione massima: 130 Bar
Portata: 330 l/h
Arresto automatico: Sì

Codice INECO: 4820600130

Codice TOTAL: TGTI1316

Listino: 130,00 €

48207

Idropulitrice 1800 W, 150 Bar

Dotazione

1 lancia
1 tubo alta pressione da 5 m

Caratteristiche

Potenza assorbita: 1800 W
Tensione: 220-240V-50/60Hz
Pressione massima: 150 Bar
Portata: 360 l/h
Arresto automatico: Sì

Codice INECO: 4820700150

Codice TOTAL: TGTI1356

Listino: 198,00 €

48602

Pistola per idropulitrice con attacco rapido



Codice INECO: 486020001

Codice TOTAL: TGTSG026

Listino: 27,50 €

48604

Spazzola per idropulitrice



Codice INECO: 486040001

Codice TOTAL: TGTHB279I

Listino: 16,60 €

ACCESSORI



48204

Idropultrice 20 V, corpo macchina

Tensione: 20 V
 Pressione massima: 24,8 bar
 Portata: 132 l/h
 Sistema di arresto automatico

Dotazione:
 6 diversi ugelli
 1 tubo di ingresso dell'acqua da 6 m con connettore rapido
 1 connettore autoaspirante
 1 schiumogeno da 400 ml
 1 borsa portatile

Batteria e caricabatterie venduti separatamente



Codice INECO	Codice TOTAL	Listino
4820400020	TPWLI2008	91,00 €

48606

Lavapavimenti



Codice INECO: 4860600001
 Codice TOTAL: TGTPB25I
 Listino: 23,00 €

48616

Spazzola lavacerchi



Codice INECO: 4861600001
 Codice TOTAL: TGTWBI78I
 Listino: 9,70 €

48034

Spruzzatore a pressione a spalla, 20 litri

Con lancia in fibra di vetro

Pressione: 4,5 BAR

Ugello regolabile per getto dritto e nebulizzato



Codice INECO	Codice TOTAL	Listino
4803445020	THSPP42002	40,50 €

48032

Spruzzatore a pressione con tracolla, 5 litri

Valvola di sicurezza per il rilascio dell'aria

Pratica tracolla

Robusta leva della pompa in alluminio

Pressione: 2,5 BAR

Tubo flessibile lungo 1,2 m

Lancia inox e ugello in plastica

Grilletto ON/OFF con blocco

Nebulizzazione con spruzzatore regolabile



Codice INECO	Codice TOTAL	Listino
4803225005	THSPP30502	18,70 €

48030

Spruzzatore a pressione, 2 litri

Valvola di sicurezza per il rilascio dell'aria

Robusta leva della pompa in alluminio

Pressione: 2,5 BAR

Ugello regolabile con getto dritto e nebulizzato



Codice INECO	Codice TOTAL	Listino
4803025002	THSPP20202	7,75 €

48007

Forbici da potatura, manico in alluminio

12
PZ

Dimensioni: 205 mm (8")
Con lama di qualità superiore
Con manico in alluminio trattato termicamente
Con impugnatura morbida in TPR



Codice INECO	Codice TOTAL	Listino
4800700205	THT15308	13,60 €

48006

Forbici da potatura, 220 mm

12
PZ

Dimensioni: 220 mm (8,5")
Intera struttura in metallo
Lama in acciaio al carbonio 55
Lama trattata termicamente, rivestita al teflon
Manico in PP rivestito in TPR



Codice INECO	Codice TOTAL	Listino
4800600220	THT0601	8,75 €

48005

Forbici da potatura, 200 mm

10
PZ

Dimensioni: 200 mm (8")
Con corpo in alluminio
Impugnatura con trattamento antiscivolo
Diametro massimo di taglio: 12 mm



Codice INECO	Codice TOTAL	Listino
4800500200	THT0109	7,15 €

48008

Cesoia tagliasiepi

6
PZ

Lunghezza: 557 mm (22-7/8")
Materiale: acciaio al carbonio 55
Lama trattata termicamente, rivestita al teflon



Codice INECO	Codice TOTAL	Listino
4800800580	THT1516001	18,80 €

48010

Cesoia tagliaiepi con regolatore di tensione

Lunghezza: 557 mm (22 - 7/8")
Materiale: acciaio al carbonio 55
 Lama ondulata per una maggiore efficienza nel taglio di grandi aree
 Lama trattata termicamente, rivestita al teflon



Codice INECO	Codice TOTAL	Listino
4801000580	THT1516301	19,60 €

48012

Cesoia tagliaiepi telescopica

Lunghezza: 710 - 860 mm
Materiale: acciaio al carbonio 55
 Lama ondulata per una maggiore efficienza nel taglio di grandi aree
 Lama trattata termicamente, rivestita al teflon



Codice INECO	Codice TOTAL	Listino
4801200001	THTS1516306	29,50 €

48014

Troncarami

Lunghezza: 760 mm (30")
Diametro massimo di taglio: 28 mm
Materiale: acciaio al carbonio 55
 Lama trattata termicamente, rivestita al teflon



Codice INECO	Codice TOTAL	Listino
4801400760	THT1527401	23,50 €

48015

Troncarami telescopico

Manico telescopico in alluminio
Diametro massimo di taglio: 40 mm
Lunghezza: 655 - 890 mm
Materiale: acciaio al carbonio 55
 Lama trattata termicamente, rivestita al teflon



Codice INECO	Codice TOTAL	Listino
4801500890	THTA1527406	42,50 €

48016

Set 3 cesioie da potatura



Composizione:

1 cesioia da potatura da 220 mm
1 cesioia per siepi da 580 mm (23")
1 troncaremi da 725 mm (29")



Codice INECO	Codice TOTAL	Listino
4801600001	THT1576033	44,50 €

48002

Ascia



Testa in acciaio al carbonio
Manico in fibra di vetro
Con impugnatura ergonomica bimatereale

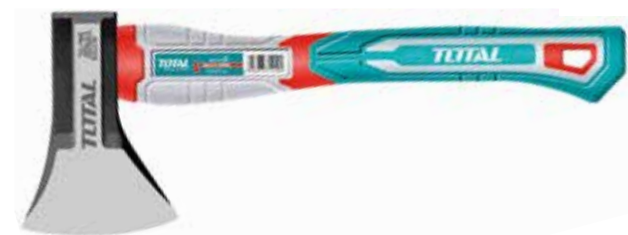

Codice INECO	Codice TOTAL	Peso (g)	L (mm)	Listino
4800200601	THAX061600	600	390	12,00 €
4800201000	THAX0611000	1000	390	15,70 €
4800201250	THAX061250	1250	700	25,00 €

48020

Svettatoio telescopico



Diametro massimo di taglio: 25 mm
Lunghezza del tubo telescopico in acciaio: 2,4 m
Lunghezza totale: 2,8 m
Lama in SK5 e tripla dentatura, rivestita al teflon
Corde in nylon da 2,7 m con diametro di 7 mm



Codice INECO	Codice TOTAL	Listino
4802000001	THEPS2528I	39,50 €

48004

Ascia spaccalegna



Peso: 2,7 kg
Testa forgiata a caldo in acciaio al carbonio
Impugnatura ergonomica in fibra di vetro



Codice INECO	Codice TOTAL	Listino
4800402700	THT78206D	36,00 €

48018

Seghetto ad arco per legno

Dimensioni: 610 mm (24")
Inclusa 1 lama



Codice INECO	Codice TOTAL	Listino
4801800610	THT5924I	10,30 €

43010

Seghetto per legno a serramanico

Dimensioni: 180 mm (7")
Materiale: SK5
7TPI, tripla dentatura



Codice INECO	Codice TOTAL	Listino
4301000180	THFSWI806	10,80 €

43010

Seghetto per potatura

Dimensioni: 330 mm (13")
Materiale: SK5
7TPI, tripla dentatura



Codice INECO	Codice TOTAL	Listino
4301000330	THT5I13306	13,20 €

48022**Trapiantatore**

Lunghezza: 340 mm
 Larghezza: 85 mm
 Spessore: 1,5 mm
 Materiale: acciaio al carbonio

12
PZ

Codice INECO	Codice TOTAL	Listino
4802200340	THFTT858	4,45 €

48024**Rastrello**

Lunghezza: 270 mm
 Larghezza: 82 mm
 Diametro asta: 8,0 mm
 Materiale: acciaio al carbonio

12
PZ

Codice INECO	Codice TOTAL	Listino
4802400270	THFTRI008	4,45 €

48026**Zappetta**

Lunghezza: 290 mm
 Larghezza: 75 mm
 Diametro asta: 8,0 mm
 Materiale: acciaio al carbonio

12
PZ

Codice INECO	Codice TOTAL	Listino
4802600290	THGT979K	4,45 €

Accessori



Dischi diamantati

Pag. 170



Dischi TCT

Pag. 171



**Lame per seggetti
alternativi e gattuccio**

Pag. 172



**Chiodi per
chiodatrici**

Pag. 173



**Filtri HEPA per
bidoni aspiratutto**

Pag. 174



**Dischi e
fogli abrasivi**

Pag. 174



**Fruste per
miscelatori**

Pag. 175



**Stick colla
a caldo**

Pag. 175



Mandrini

Pag. 175



**Punte, frese e
scalpelli per muro**

Pag. 176



**Punte e seghe
per metallo**

Pag. 178



**Punte, frese e
mecchie per legno**

Pag. 179



**Inserti e portainseriti
per avvitatura**

Pag. 180



**Pistole e accessori
ad aria compressa**

Pag. 182



**Lame per seggetti
e cutter**

Pag. 184



**Chiodi e graffe
per graffatrici**

Pag. 184



**Accessori per
giardinaggio**

Pag. 185



**Accessori per
idropultrici**

Pag. 186



**Merchandising e
allestimenti**

Pag. 188



TOTAL TOOLS WORLD
MAX. 9,2

DE 165mm

165mm

165mm

TCT SAW BLADE
165x20mm
(165 / 2 x 20 - 32)
24T
MAX. 9,200 / min
INDUSTRIAL
WOOD
INDUSTRIAL
TOTAL TOOLS CO., P.R. LTD.
MADE IN CHINA
www.totalbusiness.com

Accessori

47474

Dischi diamantati taglio veloce

Taglio veloce
Adatto su asciutto e bagnato
Altezza segmento diamantato: 12 mm



10
PZ

230 mm

25
PZ

115 - 125 mm

Codice INECO	Codice TOTAL	Dimensioni (mm)	Listino
4747400115	TAC2111512	115 x 22,2	5,00 €
4747400125	TAC2111251	125 x 22,2	8,40 €
4747400230	TAC21123012	230 x 22,2	18,00 €

47475

Dischi diamantati turbo

Taglio pulito
Adatto su asciutto e bagnato
Altezza segmento diamantato: 12 mm



10
PZ

230 mm

25
PZ

115 - 125 mm

Codice INECO	Codice TOTAL	Dimensioni (mm)	Listino
4747500115	TAC2131151	115 x 22,2	8,00 €
4747500125	TAC2131251	125 x 22,2	8,95 €
4747500230	TAC2132301	230 x 22,2	25,50 €

47476

Dischi diamantati a corona continua

Taglio preciso
Disco a corona continua
Adatto solo su bagnato
Altezza segmento diamantato: 10 mm



10
PZ

230 mm

25
PZ

115 - 125 mm

Codice INECO	Codice TOTAL	Dimensioni (mm)	Listino
4747600115	TAC2121151	115 x 22,2	6,85 €
4747600125	TAC2121251	125 x 22,2	7,80 €
4747600230	TAC2122301	230 x 22,2	23,00 €

47471**Disco diamantato 76 mm**50
PZ

Dimensioni: 76x1,6x10 mm
 Altezza segmento diamantato: 7 mm
 Compatibile con: TAGLI7601I



Codice INECO	Codice TOTAL	Listino
4747100076	TAC2120763	3,70 €

47470**Disco abrasivo da taglio per inox 76 mm**100
PZ

Dimensioni: 76x1,2x10 mm
 Centro piatto
 Per taglio metallo e inox
 Compatibile con: TAGLI7601I



Codice INECO	Codice TOTAL	Listino
4747007612	TAC30176	0,85 €

47470**Disco abrasivo da sbavo per metallo 76 mm**50
PZ

Dimensioni: 76x4,0x10 mm
 Centro depresso
 Per taglio metallo
 Compatibile con: TAGLI7601I



Codice INECO	Codice TOTAL	Listino
4747007640	TAC30276	1,30 €

47466**Disco da taglio per legno per seghe circolari**25
PZ

Set da 2 pezzi
 Diametro: 140 mm
 Numero di denti: 24
 Ø foro: 20 mm
 con riduzione 16 mm
 Spessore: 1,0 mm
 Per taglio legno
 Compatibile con: TSLII402



Codice INECO	Codice TOTAL	Listino
4746602140	TAC2331403	15,20 €

47466**Disco da taglio per legno per seghe circolari**25
PZ

Set da 2 pezzi
 Diametro: 165 mm
 Numero denti: 24
 Ø foro: 20 mm
 con riduzione 16 mm
 Spessore: 1,0 mm
 Per taglio legno
 Compatibile con: TSLII652



Codice INECO	Codice TOTAL	Listino
4746602165	TAC2331653	16,20 €

47466**Disco da taglio per legno per seghe circolari**25
PZ

Diametro lama: 185 mm
 Diametro foro: 20 mm
 con riduzione a 16 mm
 Numero di denti: 40 T
 Per taglio legno
 Compatibile con: TSII418526



Codice INECO	Codice TOTAL	Listino
4746600185	TAC2331415	13,90 €

47469**Disco da taglio legno per troncatrici**25
PZ

Ø lama: 210 mm
 Ø foro: 30 mm
 con riduzione a 16 e 25,4 mm
 Numero di denti: 24
 Per taglio legno
 Compatibile con: TS4214210I



Codice INECO	Codice TOTAL	Listino
4746900210	TAC2331521	14,60 €

47468**Disco da taglio alluminio per troncatrici**25
PZ

Ø lama: 210 mm
 Ø foro: 30 mm
 con riduzione a 16 e 25,4 mm
 Numero di denti: 60
 Per taglio alluminio
 Compatibile con: TS4214210I



Codice INECO	Codice TOTAL	Listino
4746800210	TAC233523	23,00 €

47456

Lame per legno per segchetti alternativi - taglio veloce

Lunghezza: 74 mm
 Dentatura: 8 TPI
 In HCS, fresato
 Confezione da 5 lame
 Ideale per legno tenero (4-50 mm), pannelli truciolari, compensato in legno, pannelli in fibra, taglio rapido

25
PZ



Codice INECO	Codice TOTAL	Listino
4745600074	TJSBTIIC	2,00 €

47456

Lame per legno per segchetti alternativi - taglio pulito

Lama per legno, taglio pulito
 Lunghezza: 74 mm
 Dentatura: 6 TPI
 In HCS, denti rettificati e rettificati conici
 Confezione da 5 lame

25
PZ



Codice INECO	Codice TOTAL	Listino
4745600002	TJSBTI0ID	3,30 €

47454

Lame per ferro per segchetti alternativi

Lunghezza: 50 mm
 Dentatura: 12 TPI
 HSS, ondulato, fresato
 Confezione da 5 lame
 Adatta per lamiera di medio spessore (2,5-6 mm)

25
PZ



Codice INECO	Codice TOTAL	Listino
4745400050	TJSBTI18B	4,50 €

47460

Lame per metallo attacco Sabre per seghe a gattuccio

Lunghezza: 150 mm
 Dentatura: 18 TPI
 Struttura bimetallica fresata
 Confezione da 5 pezzi
 Adatto su tutti i metalli compresi tubi non ferrosi (<100 mm), condutture, acciaio inossidabile e lamiera (1,5-4 mm)

25
PZ



Codice INECO	Codice TOTAL	Listino
4746000001	TRSB922EF	9,90 €

47462

Lame per legno attacco Sabre per seghe a gattuccio

Dimensioni: 150x19x1,2 mm
 Dentatura: 6 TPI
 In HCS Fresato
 Confezione da 2 lame

25
PZ

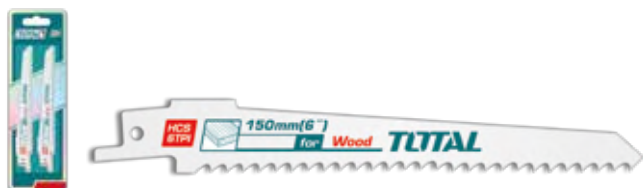

Codice INECO	Codice TOTAL	Listino
4746200001	TAC52644D	2,55 €

47496

Lame per pialla elettrica

Dimensioni: 82x5,5x1,2 mm
 In HSS
 Compatibile con pialla elettrica: TL1108236 - TL1108236-4 - TL1108236-7 - UTL1108236

15
PZ

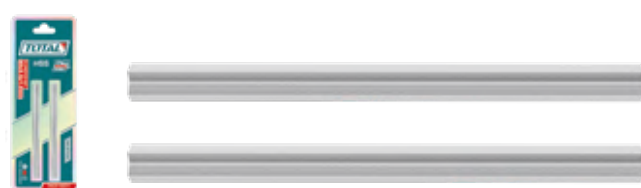

Codice INECO	Codice TOTAL	Listino
4749600001	TAC61820I	5,00 €

47418

Chiodi per chiodatrici

Calibro 18
25x1,0 mm
Compatibile con: TCBNLI3505 - TCBNLI3508
TCBNLI5005 - TCBNLI5008

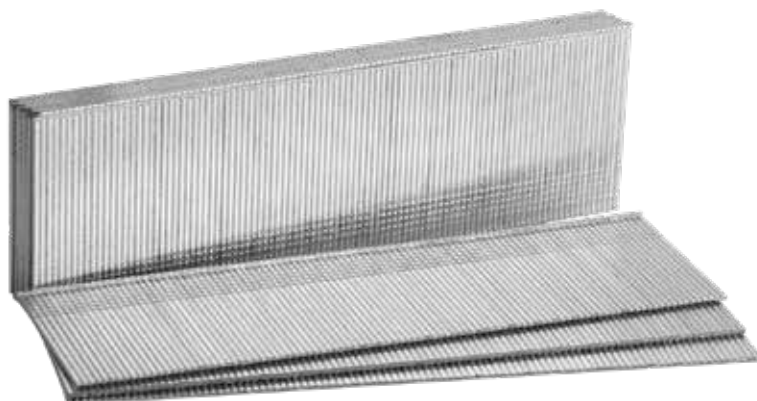

Codice INECO	Codice TOTAL	Lunghezza (mm)	Quantità	Listino
4741800015	TAC918151	15	5000	5,70 €
4741800020	TAC918201	20	5000	7,10 €
4741800025	TAC918251	25	5000	8,65 €
4741800030	TAC918301	30	5000	9,90 €
4741800035	TAC918356	35	6000	11,20 €
4741800038	TAC918381	38	5000	12,70 €
4741800040	TAC918401	40	5000	13,40 €
4741800050	TAC918506	50	6000	15,70 €

47464

Set 15 lame per utensili multifunzione

Composizione:

1 lama Bi-Metal segmentata diametro 87 mm
1 platorello per levigatura
10 fogli abrasivi
1 lama Cr-V per taglio legno da 34 mm
1 lama Bi-Metal per taglio metallo da 34 mm
1 raschietto

Compatibile con ut. multifunzione: TMLI2001 - TMLI2022
e con gli utensili multifunzione universali



Codice INECO	Codice TOTAL	Listino
4746400001	TAKTMT1502	19,70 €



47419

Groppini per groppinatrici

Lunghezza: 25 mm

Scatola da 10000 pezzi

Materiale: acciaio zincato

Compatibile con groppinatrice a batteria TCBNLI3603

Calibro 23

Diametro: 0,64 mm

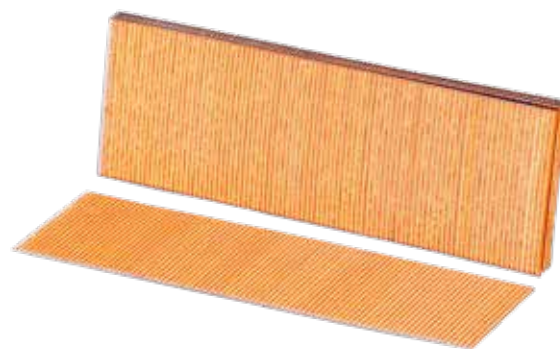

Codice INECO	Codice TOTAL	Listino
4741900025	TAC06825	9,80 €

48644

Filtro HEPA per bidoni aspiratutto

Livello filtro: F8
 Efficienza filtro: >95%
 Compatibile con: TVCI4122 -
 UTVC14122 - TVCI4301 - UTVC14301



Codice INECO	Codice TOTAL	Listino
4864400001	TVCAIHP02	9,90 €

47490

Set 5 dischi abrasivi per levigatrici rotorbitali

20
PZ



Codice INECO	Codice TOTAL	Diametro (mm)	Listino
4749000125	TAC73125I	125	1,95 €
4749000150	TAC73150I	150	2,40 €

47488

Fogli abrasivi per levigatrici orbitali

25
PZ

Dimensioni: 90x231 mm (per piastre 90x180 mm)
 3 fogli P80 - 2 fogli P120
 Compatibile con: TFI301826



Codice INECO	Codice TOTAL	Listino
4748890231	TAC74924H	0,95 €

47498

Fogli abrasivi per levigatrici palmari

10
PZ

Dimensioni: 93x133 mm
 Set da 50 pezzi
 P40x10pz - P80x15pz - P120x15pz - P180x10pz
 Ideale per: levigare legno, muri, vernici,
 plastica, pietra, metallo, vetro



Codice INECO	Codice TOTAL	Listino
4749893133	TAC93133I	18,10 €

47492

Platello per lucidatrice

15
PZ

Diametro: 180 mm
 Materiale: gomma
 Attacco M14
 Compatibile con:
 TAPLI2018 - TP1141806



Codice INECO	Codice TOTAL	Listino
4749200180	TAC711180I	10,00 €

47494

Panno per lucidatrici

20
PZ

Diametro: 180 mm
 Panno in vera lana



Codice INECO	Codice TOTAL	Listino
4749400180	TAC72180I	9,35 €

47608

Frusta per miscelatore

2
PZ

Attacco: M14x2
Lunghezza: 600 mm



Codice INECO	Codice TOTAL	Diametro (mm)	Listino
4760800120	TAC331120	120	17,30 €
4760800160	TAC331160	160	19,40 €

47236

Stick colla a caldo

10
PZ

Materiale: resina di petrolio
Diametro: 11,2 mm
Lunghezza: 20 cm
Confezione da 6 pezzi



Codice INECO	Codice TOTAL	Listino
4723600006	TACGT2061	4,30 €

47600

Mandrino a percussione autoserrante 13 mm

15
PZ

Capacità del mandrino: 13 mm
Attacco: 1/2"



Codice INECO	Codice TOTAL	Listino
4760013000	TAC4513202	15,10 €

47602

Mandrino a cremagliera con adattatore SDS-PLUS

1
PZ

Capacità del mandrino: 1,5-13 mm
Attacco: 1/2"
Chiave inclusa



Codice INECO	Codice TOTAL	Listino
4760201220	TAC451301.1	9,00 €

47606

Mandrino autoserrante

1
PZ

Capacità del mandrino: 2 - 13 mm
Attacco: 1/2"



Codice INECO	Codice TOTAL	Listino
4760601220	TAC451321	10,90 €

47604

Chiave per mandrini a cremagliera

25
PZ

Lunghezza: 80 mm



Codice INECO	Codice TOTAL	Listino
4760400001	TAC470131	1,95 €

47402

Set 5 punte per calcestruzzo

40
PZ

Dimensioni: 4x75 mm - 5x85 mm -
6x100 mm - 8x120 mm - 10x120 mm

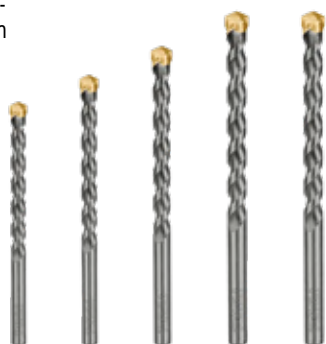

Codice INECO	Codice TOTAL	Listino
474020001	TACSD5055	4,35 €

47408

Set 5 punte SDS-PLUS per calcestruzzo

5
PZ

Dimensioni: 6x110 mm - 8x110 mm -
8x160 mm - 10x160 mm - 12x160 mm



Codice INECO	Codice TOTAL	Listino
474080001	TACI90501	10,60 €

47406

Set 5 punte per vetro e piastrelle

1
PZ

Dimensioni: 4 - 5 - 6 - 8 - 10 mm
Attacco 1/4"



Codice INECO	Codice TOTAL	Listino
474060001	TACSD7256	21,50 €

47404

Set 16 punte assortite per muro, legno e metallo

6
PZ

Composizione:
6 punte per metallo: 2 - 3 - 4 - 5 - 6 - 8 mm
5 punte per muro: 4 - 5 - 6 - 8 - 10 mm
5 punte per legno: 4 - 5 - 6 - 8 - 10 mm



Codice INECO	Codice TOTAL	Listino
474040001	TACSDL11601	14,70 €

47414

Set fresa a tazza per muro, gambo SDS-PLUS e punta pilota

1
PZ

Con adattatore da 110 mm
Punta pilota 8x110 mm



Codice INECO	Codice TOTAL	Diametro (mm)	Listino
4741400050	TAC430501	50	15,10 €
4741400065	TAC430651	65	18,50 €
4741400080	TAC430801	80	23,00 €
4741400100	TAC431001	100	34,00 €

47416

Gambo 350 mm SDS-PLUS per fresa a tazza

1
PZ

Attacco: SDS-PLUS
Filettatura: M22
Lunghezza: 350 mm
Con punta di centraggio 8x110 mm
Compatibile con: TAC430501 - TAC430651 - TAC430801 - TAC431001



Codice INECO	Codice TOTAL	Listino
4741600350	TAC43A13501	11,00 €

47410

Scalpelli SDS-PLUS

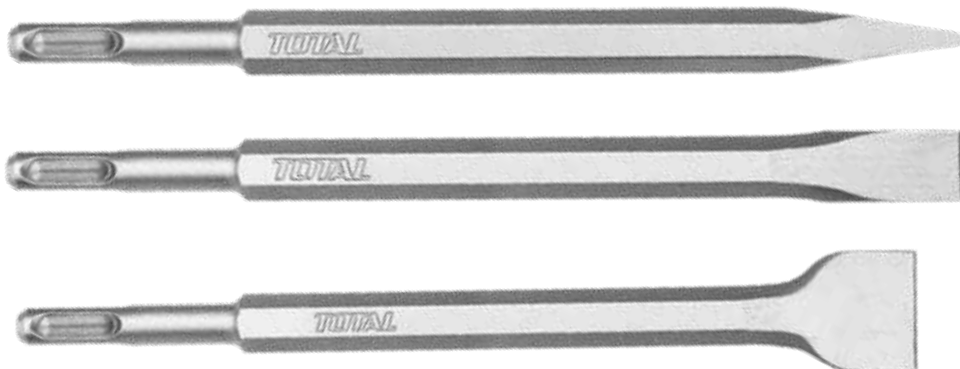

Codice INECO	Codice TOTAL	Lunghezza (mm)	Diametro (mm)	Larghezza (mm)	Listino
4741000250	TAC1511141	250	14	0 (a punta)	3,55 €
4741020250	TAC15121411	250	14	20	3,55 €
4741040250	TAC15121412	250	14	40	4,65 €

47412

Scalpelli SDS-MAX

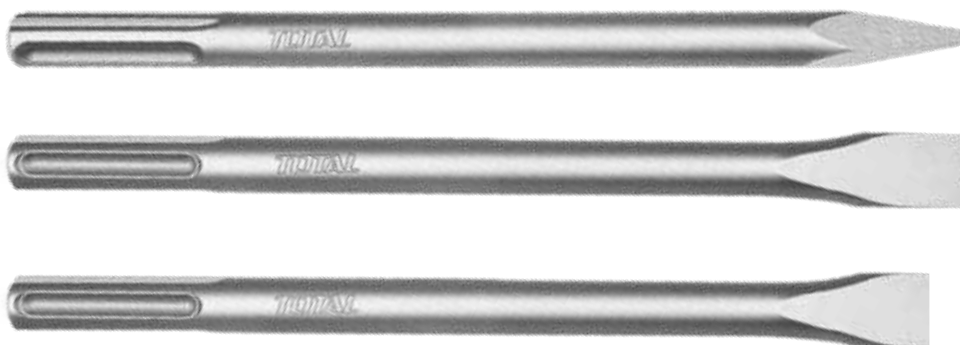

Codice INECO	Codice TOTAL	Lunghezza (mm)	Diametro (mm)	Larghezza (mm)	Listino
4741200400	TAC1521182	400	18	0 (a punta)	8,75 €
4741225400	TAC15221821	400	18	25	8,75 €
4741250400	TAC15221822	400	18	50	10,30 €

47424

Set 6 punte per metallo in HSS

Dimensioni: 2 - 3 - 4 - 5 - 6 - 8 mm



12
PZ

47424

Set 12 punte elicoidali per metallo in HSS

Dimensioni: 2 - 2,5 - 3 - 3,5 - 4 - 4,5 - 5 - 5,5 - 6 - 6,5 - 7 - 8 mm



20
PZ

Codice INECO	Codice TOTAL	Listino
474240001	TACSD0065	5,70 €

Codice INECO	Codice TOTAL	Listino
474240002	TACSD0125	6,90 €

47426

Set 15 pezzi seghe a tazza bimetalliche

Composizione:

- 9 tazze dimensioni: 19 - 22 - 29 - 35 - 38 - 44 - 54 - 57 - 64 mm
- 1 albero per tazze da 14 a 30 mm
- 1 albero per tazze da 32 a 210 mm
- 1 adattatore
- 3 punte pilota



1
PZ

47438

Set 7 seghe a tazza per legno

Dimensioni: 26 - 32 - 38 - 45 - 50 - 56 - 63 mm
Altezza: 50 mm

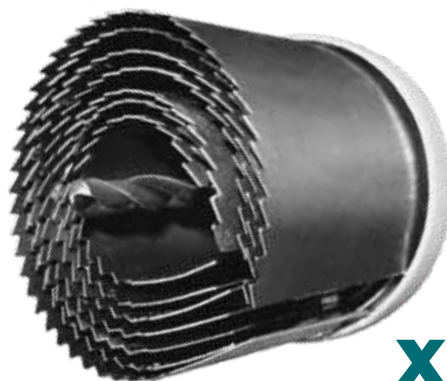

x7

10
PZ

Codice INECO	Codice TOTAL	Listino
474260001	TACSH0131	117,00 €

Codice INECO	Codice TOTAL	Listino
474380001	TACSH0371	8,70 €

47434

Set 5 punte per legno

Dimensioni: 3x61 - 4x75 - 5x86 - 6x93 - 8x117 mm

40
PZ

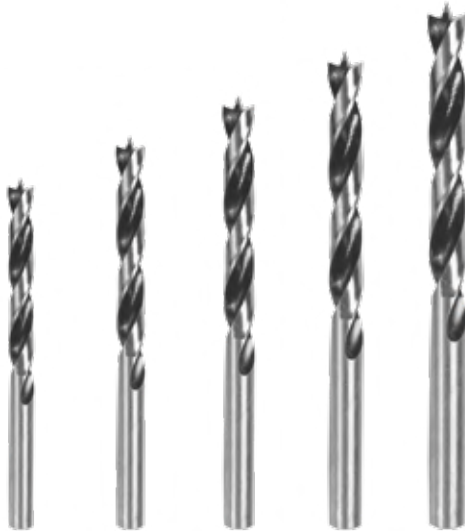

Codice INECO	Codice TOTAL	Listino
4743400001	TACSD7055	3,25 €

47436

Set 13 mechie per legno

Dimensioni: 6 - 8 - 10 - 12 - 14 - 16 - 18 - 20 - 25 - 28 - 30 - 32 - 38 mm

Gambo: esagonale con attacco 1/4"

Lunghezza: 152 mm

10
PZ



Codice INECO	Codice TOTAL	Listino
4743600001	TACSD70131	43,50 €

47440

Fresa Forstner per legno

10
PZ

32 - 35 mm

14
PZ

25 mm



Codice INECO	Codice TOTAL	Diametro (mm)	Listino
4744000025	TACI80251	25	4,80 €
4744000032	TACI80321	32	6,10 €
4744000035	TACI80351	35	6,70 €

45202

Set 12 frese per legno

1
PZ

3 frese a taglienti dritti \varnothing 6 - 12 - 16 mm
 1 fresa per intagli a V a 90° \varnothing 12,7 mm
 1 fresa per unioni a coda di rondine \varnothing 12,7 mm
 1 fresa per smussare a 45° \varnothing 32 mm
 1 fresa per rifilare \varnothing 12,7 mm
 2 frese a raggio concavo 6,35 mm e 9,50 mm
 1 fresa a raggio convesso 6,35 mm
 1 fresa profilata



Codice INECO	Codice TOTAL	\varnothing gambo (mm)	Listino
4520200600	TACSR0121	6	29,50 €
4520200800	TACSR1121	8	29,50 €
4520201200	TACSR2121	12	29,50 €

47446

Set 2 portainseriti magnetici con sgancio rapido

Dimensioni: 60 mm
2 pezzi per confezione
Materiale: acciaio + Cr-V

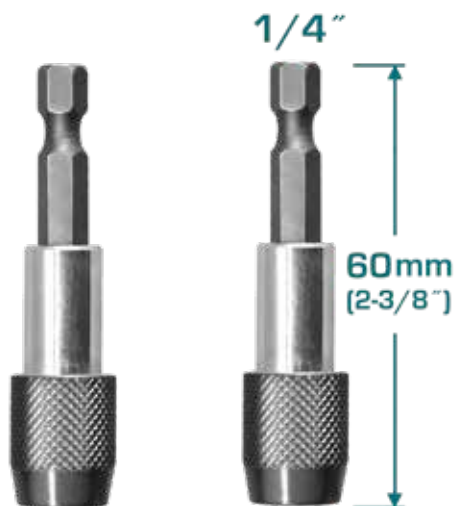

25
PZ

Codice INECO	Codice TOTAL	Listino
474460001	TAC462601	5,60 €

47445

Set 9 pezzi inserti e portainseriti

PH1 - PH2 - PH3 - SL4,0 - SL5,5 - SL6,5 - PZI - PZ2
Materiale: acciaio S2 magnetico
1 portainseriti con sgancio rapido magnetico

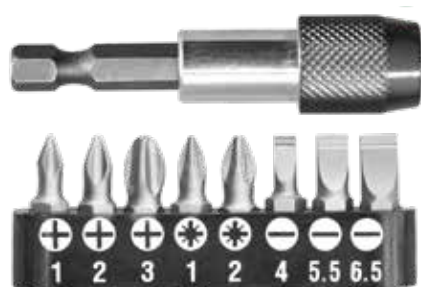

25
PZ

Codice INECO	Codice TOTAL	Listino
474450001	TACSD3091	4,75 €

47447

Set 3 adattatori per bussole Impact

3 pezzi per confezione
1/4" - 3/8" - 1/2"
Attacco: 1/4" esagonale
Materiale: Cr-V
Lunghezza I: 65 mm (1/4" - 3/8")
Lunghezza II: 73 mm (1/2")



25
PZ

Codice INECO	Codice TOTAL	Listino
474470001	TAC273651	4,25 €

47448

Set 5 estrattori per viti danneggiate

Materiale: Cr-V
Per viti di dimensioni: 3-6 mm - 6-8 mm -
8-11 mm - 11-14 mm - 14-18 mm
Durezza: 48-52 HRC
Filettatura a passo grosso



1
PZ

Codice INECO	Codice TOTAL	Listino
474480001	TACSE0056	10,10 €

47444

Set 30 pezzi inserti e portainseri

10
PZ

29 inserti da 25 mm:
PZ0 - 1 - 2 - 2 - 3
PH0 - 1 - 2 - 2 - 3 - 4
SL3 - 4 - 5 - 6
TI0 - 15 - 20 - 25 - 27 - 30 - 40
H3 - 4 - 5 - 6
SI - 2 - 3
1 portainseri



Codice INECO	Codice TOTAL	Listino
4744400001	TACSDI0306	11,90 €

47452

Set 30 pezzi per avvitatori a impuls

10
PZ

29 inserti Impact da 25 mm
PHI - 2 - 2 - 2 - 3
SL3 - 4 - 5 - 6 - 7
PZI - 2 - 2 - 2 - 3
TI0 - 15 - 20 - 25 - 27 - 30 - 40
H3 - 4 - 5 - 6
SI - 2 - 3
1 portainseri a sgancio rapido



Codice INECO	Codice TOTAL	Listino
4745200001	TACSDI8306	16,60 €

47450

Set 45 pezzi per avvitatori a impuls

6
PZ

Composizione:

8 inserti Impact da 50 mm
23 inserti Impact da 25 mm
1 adattatore
2 inserti Impact da 89 mm
5 punte da trapano HSS: 2 - 3 - 4 - 5 - 6 mm
5 bussole magnetiche 48 mm: 6 - 7 - 8 - 9 - 10 mm
1 portainseri



Codice INECO	Codice TOTAL	Listino
4745000001	TACSDL24502	37,50 €

45024

Pistola per verniciatura 400 cc



Ugello standard: 1,5 mm
 Capacità: 400 cc
 Adatto per la mano di fondo
 Con attacco tipo Europa, USA, Nitto e Italia
 Ugello opzionale: 1,2 - 1,8 mm
 Pressione di esercizio: 3 - 4 bar
 Flusso aria: 119 - 201 l/min



Codice INECO	Codice TOTAL	Listino
4502400400	TAT10401	30,50 €

45028

Pistola per verniciatura 600 cc



Ugello standard: 1,4 mm
 Capacità: 600 cc
 Adatto per le mani di finitura
 Con attacco tipo Europa, USA, Nitto e Italia
 Ugello opzionale: 1,3 - 2,5 mm
 Pressione di esercizio: 2 - 3,5 bar
 Flusso aria: 119 - 201 l/min



Codice INECO	Codice TOTAL	Listino
4502800600	TAT10601	41,00 €

45030

Pistola per verniciatura 1000 cc



Ugello standard: 1,5 mm
 Capacità: 1000 cc
 Adatto per la mano di fondo
 Con attacco tipo Europa, USA, Nitto e Italia
 Ugello opzionale: 1,2 - 1,8 mm
 Pressione di esercizio: 3 - 4 bar
 Flusso aria: 119 - 201 l/min



Codice INECO	Codice TOTAL	Listino
4503001000	TAT11001	33,00 €

45022

Set 5 pezzi accessori per compressori



Composizione:
 Tubo spiralato: lunghezza 4 m - Ø 8 mm
 Pistola di soffiaggio canna corta: lunghezza ugello 16 mm
 Pistola per verniciatura: pressione 3 - 4 bar - capacità 600 cc - larghezza 180 - 250 mm
 Pistola per lavaggio ad aria: pressione 4 bar - capacità 750 cc
 Pistola di gonfiaggio: pressione massima 12 bar
 Solo con attacco rapido Europeo



Codice INECO	Codice TOTAL	Listino
4502200001	TATK053	54,00 €

45018

Pistola di gonfiaggio

Pistola per gonfiaggio pneumatici
Pressione massima: 8,5 bar (120 PSI)
 Con attacco tipo Europa, USA, Nitto e Italia

5
PZ



Codice INECO	Codice TOTAL	Listino
4501800001	TAT11601	23,00 €

45016

Pistola soffiaggio canna corta

Lunghezza ugello: 16 mm
 Solo con attacco rapido Europeo

25
PZ



Codice INECO	Codice TOTAL	Listino
4501600001	TAT3031	5,50 €

45026

Pistola per lavaggio a canna lunga

Dimensioni ugello: 215 mm
 Capacità: 0,75 litri
 Con attacco tipo Europa, USA, Nitto e Italia
 Pressione di esercizio: 4 bar
 Ordine minimo 2 pezzi

2
PZ



Codice INECO	Codice TOTAL	Listino/cad.
4502600750	TAT20751	18,10 €

45020

Tubo spiralato

Solo con attacco rapido Europeo
 Diametro interno: 5 mm
 Diametro esterno: 8 mm

5
PZ

25
PZ



Codice INECO	Codice TOTAL	Lunghezza (m)	Listino
4502000050	THT11051	5	9,70 €
4502000100	THT11101	10	15,40 €
4502000015	THT11151	15	21,00 €

43024

Lame per seghetto 150 mm

24
PZ

Dimensioni: 150 mm (6")
Numero di denti: 24 denti
10 pezzi per confezione
Materiale: 65 Mn
Compatibile con: THMHF1501 - THMHF1503

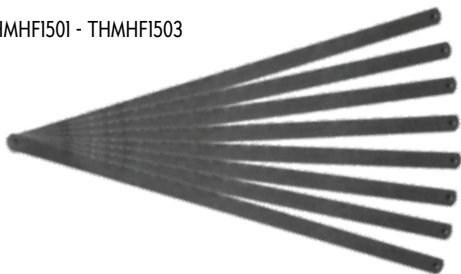

Codice INECO	Codice TOTAL	Listino
4302400150	TMHSBI501	4,95 €

43018

Lama bimetallica per seghetto 300 mm

25
PZ

Materiale: M42 + D6A
5 pezzi per confezione
Dimensioni: 300 mm (12")
Compatibile con: THT541026 - THT541036 - THT54166 - THT54106



Codice INECO	Codice TOTAL	Numero di denti	Listino
4301800018	THTKT57185	18T	10,80 €
4301800024	THTKT57245	24T	10,80 €

42824

Set 10 lame a settori per cutter

20
PZ

Dimensioni: 18x100 mm
Compatibile con:
THT511816, THT511826, THT511836,
TG5121806, THT511815

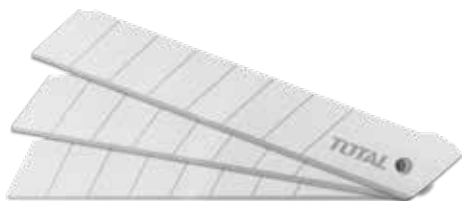

Codice INECO	Codice TOTAL	Listino
4282418100	THT519112	1,20 €

42826

Set 10 lame per coltelli

25
PZ

Dimensioni: 61x19 mm
Compatibile con:
TG5126101, THT5116118, THT5126128,
THT5136236, THT5136288



Codice INECO	Codice TOTAL	Listino
4282661019	THT519001	1,65 €

44816

Chiodi per graffatrice 3 in 1

20
PZ

Scatola da 1000 pezzi
Lunghezza: 10 mm
Testa: 2,0 mm - Larghezza: 1,2 mm
Compatibile con: THT31143 - THT31146



Codice INECO	Codice TOTAL	Listino
4481600001	THT39103	1,20 €

44818

Graffe tonde per graffatrice 3 in 1

20
PZ

Scatola da 1000 pezzi
Lunghezza: 12 mm
Corona: 6,3 mm
Larghezza: 1,2 mm
Compatibile con: THT31143



Codice INECO	Codice TOTAL	Listino
4481800002	THT39124	1,80 €

44819

Graffe quadre per graffatrice 3 in 1

20
PZ

Scatola da 1000 pezzi
Compatibile con: THT31142 - THT31143 - THT31146
Larghezza: 1,2 mm



Codice INECO	Codice TOTAL	Lunghezza (mm)	Listino
4481900008	THT3982	8	1,45 €
4481900010	THT39102	10	1,60 €
4481900012	THT39122	12	1,85 €

48620

Catena per motosega



Compatibili con motoseghe e potatori di uguale misura



Codice INECO	Codice TOTAL	Lunghezza (mm)	Passo catena	Calibro catena	Maglie di trasmissione	Listino
4862014005	TGTSC50501	130 (5")	1/4"	0,043"	32	15,10 €
4862014006	TGTSC50601	150 (6")	1/4"	0,043"	38	17,50 €
4862038008	TGTSC50801	200 (8")	3/8"	0,043"	33	18,50 €
4862000001	TGTSC51201	300 (12")	3/8"	0,50"	44	20,50 €
4862038016	TGTSC51603	400 (16")	3/8"	0,043"	56	22,00 €

48618

Barra per motosega



Compatibili con motoseghe e potatori di uguale misura



Codice INECO	Codice TOTAL	Lunghezza (mm)	Listino
4861800005	TGTSB50501	130 (5")	12,80 €
4861800006	TGTSB50601	150 (6")	16,00 €
4861800008	TGTSB50801	200 (8")	18,10 €
4861800001	TGTSB51201	300 (12")	20,50 €
4861800016	TGTSB51603	400 (16")	22,00 €

48624

Bobina di filo per tagliabordi



Diametro filo: 1,6 mm

Lunghezza filo: 5 m

Compatibile con: TGTLI20018 - TGTLI20301 - UTGTLI20301 - TGTLI20328 - TGTLI203285 - UTGTLI203285



Codice INECO	Codice TOTAL	Pezzi	Listino
4862400004	TALSI602	4	14,00 €

48622

Bobina di filo per decespugliatore



Diametro del filo: 2,0 mm

Peso: 0,5 kg

Tipo di filo: rotondo

Compatibile con: TSTLI20018 - TSTLI202521 - UTSTLI202521 - TSTLI20018 - TSTLI200285 - UTSTLI200285



Codice INECO	Codice TOTAL	Listino
4862200001	TALS2001	18,30 €

48602

Pistola per idropulitrice con attacco rapido



Lunghezza: 460 mm
 Compatibile con: TGTII316 - UTGTII316 - TGTII356 -
 UTGTII356 - TGTII226 - TGTII246 - UTGTII246



Codice INECO	Codice TOTAL	Listino
4860200001	TGTSG026	27,50 €

48604

Spazzola per idropulitrice



Dimensioni: 330x350 mm
 Materiale: PP
 Compatibile con: TGTII316 - UTGTII316 -
 TGTII356 - UTGTII356 - TGTII226 - TGTII246



Codice INECO	Codice TOTAL	Listino
4860400001	TGTHB279I	16,60 €

48606

Lavapavimenti



Dimensioni: Ø 250 mm
 Materiale: PP
 Con prolunga da 400 mm
 Compatibile con: TGTII316 - UTGTII316 -
 TGTII356 - UTGTII356 - TGTII226 - TGTII246



Codice INECO	Codice TOTAL	Listino
4860600001	TGTPB25I	23,00 €

48616

Spazzola lavacerchi



Lunghezza: 390 mm
 Compatibile con: TGTII316 - UTGTII316 -
 TGTII356 - UTGTII356 - TGTII226 - TGTII246



Codice INECO	Codice TOTAL	Listino
4861600001	TGTWBI78I	9,70 €

48608

Schiumogeno per idropultrice



Capacità: 400 ml
 Flusso regolabile
 Compatibile con: TGTSG026
 Dimensioni: 125x85x196 mm



Codice INECO	Codice TOTAL	Listino
4860800001	TMFP402	8,25 €

48610

Tubo ad alta pressione



Lunghezza: 5 m
 Materiale: PVC
 Compatibile con: TGTII316 - UTGTII316 -
 TGTII356 - UTGTII356 - TGTII226



Codice INECO	Codice TOTAL	Listino
4861000001	TGTHPH526	16,80 €

48612

Sonda spurgatubi



Lunghezza: 7,5 m
 Pressione massima: 150 bar (2175 psi)
 Con testa a molla
 Compatibile con: TGTII316 - TGTII356 -
 TGTII226 - UTGTII316 - UTGTII356



Codice INECO	Codice TOTAL	Listino
4861200001	TGTPCH75I	21,50 €

45402

Gondola



Codice INECO	Codice TOTAL	Dimensioni (cm)	Listino
4540200220	PMST02	95x38x220	499,00 €

45410

Bandiera



Codice INECO	Codice TOTAL	Listino
4541000001	TPMGF03	129,00 €

45404

Cappellini



Codice INECO	Codice TOTAL	Listino
4540400001	PMCA04	19,00 €

45406

T-shirt



Codice INECO	Codice TOTAL	Listino
4540600001	PMTS10.M	29,00 €
4540600002	PMTS10.L	29,00 €
4540600003	PMTS10.XL	29,00 €

Allestimento ed espositori su misura

Sistema modulare AD ISOLA

Ideale per l'esposizione dei prodotti in assenza di spazio a parete; l'altezza max di 150 cm o rende lo strumento ideale per la creazione di aree dedicate anche al centro del locale, senza che venga ostacolata la visuale. Elegante e discreta finitura nero opaco.

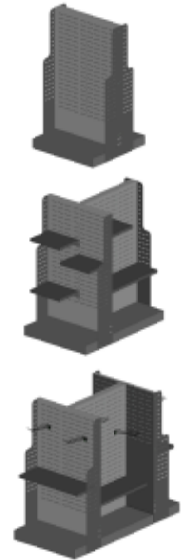
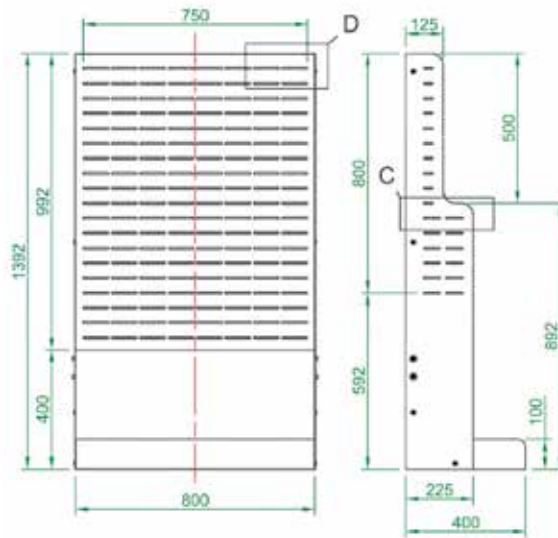

Sistema espositivo A PARETE

Ideale per l'esposizione di prodotti lungo il perimetro del locale. In base allo spazio disponibile, sono disponibili esempi di allestimenti con proposte di assortimenti ottimizzati.

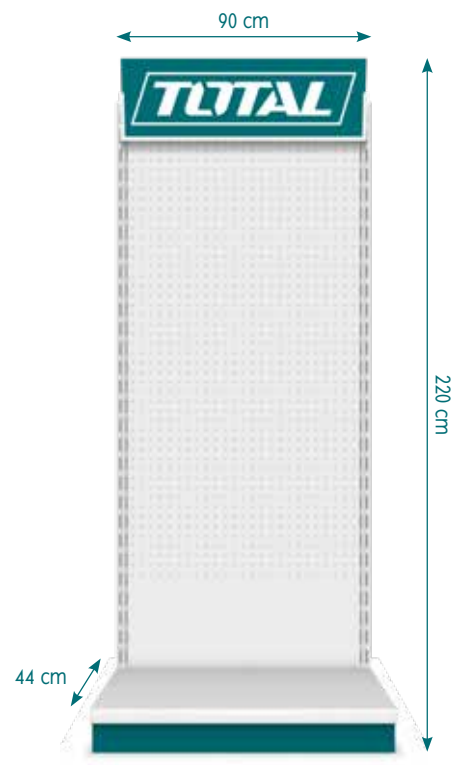



Novità 2025

Capitolo	Descrizione prodotto	Codice INECO	Pagina
Elettrotensili a batteria			
	Kit 2 batterie 20 V - 4 Ah	4704802204	8
	Batteria 20 V - 6 Ah	4704800206	9
	Batterie 20 V - 7,5 Ah	4704800207	9
	Caricabatterie 20 V, 8 A, 2 porte	4707200820	11
	Starter kit 2 batterie 20 V, 2Ah + caricabatterie 2 A	4707500222	12
	Starter kit 1 batteria 20 V, 2Ah + caricabatterie 2 A	4707500042	12
	Starter kit 2 batterie 20 V, 5Ah + caricabatterie 4 A, 2 porte	4707500554	13
	Valigetta 4 batterie 20 V, 5Ah + caricabatterie 8 A, 2 porte	4708002445	13
	Trapano avvitatore a percussione 12 V, 20 Nm, 2 batterie	4700200122	14
	Trapano avvitatore a percussione 20 V, 45 Nm, corpo macchina	4700800020	14
	Trapano avvitatore a percussione 20 V, 66 Nm, corpo macchina	4701600020	15
	Trapano avvitatore a percussione 20 V, 66 Nm, 2 batterie	4701601202	15
	Trapano avvitatore a percussione 20 V, 96 Nm, 2 batterie	4701400020	15
	Svita avvita 8 V, 6 Nm	4700500008	16
	Trapano avvitatore 20 V, 45 Nm, corpo macchina	4700300020	17
	Trapano avvitatore 20 V, 66 Nm, corpo macchina	4701200020	17
	Avvitatore a impulsi 20 V attacco 1/2", 400 Nm, 2 batterie	4702001202	18
	Avvitatore a impulsi 20 V attacco 1/2", 500 Nm, corpo macchina	4701500020	18
	Avvitatore a impulsi 20 V attacco 1/2", 850 Nm, corpo macchina	4701700020	19
	Avvitatore a impulsi 20 V attacco 1/2", 850 Nm, 2 batterie	4701702204	19
	Avvitatore a impulsi 20 V attacco 3/4", 1350 Nm, corpo macchina	4701900001	19
	Avvitatore a impulsi 20 V attacco 3/4", 1350 Nm, 2 batterie	4707651350	19
	Avvitatore a impulsi 12 V attacco 1/4", 100 Nm, 2 batterie	4700400122	20
	Avvitatore a impulsi 20 V attacco 1/4", 285 Nm, 2 batterie	4701801202	20
	Cricchetto 3/8" a batteria 20 V, corpo macchina	4704700020	21
	Set avvitatore + avvitatore a impulsi attacco 1/2", 20 V	4706100001	22
	Set avvitatore + avvitatore a impulsi attacco 1/4", 20 V	4706000002	22
	Set avvitatore + avvitatore a impulsi 1/4", 12 V	4706600012	23
	Set avvitatore + smerigliatrice angolare 115 mm, 20 V	4706400002	23
	Martello tassellatore 20 V, Ø 28 mm, corpo macchina	4702500020	25
	Smerigliatrice angolare 20 V, 76 mm, corpo macchina	4703100020	26
	Smerigliatrice angolare 20 V, 115 mm, 900 W, corpo macchina	4703511521	26
	Smerigliatrice angolare 20 V, 125 mm, corpo macchina	4703912520	27
	Sega circolare 20 V, Ø 140 mm, 1 batteria	4702700201	28
	Sega circolare 20 V, Ø 185 mm, corpo macchina	4702900020	28
	Levigatrice palmare 20 V, corpo macchina	4703700020	30
	Lucidatrice 20 V, corpo macchina	4705300020	31
	Chiodatrice 20 V, 15-35 mm, corpo macchina	4705601535	32
	Groppinatrice 20 V, corpo macchina	4705501035	33
	Miscelatore 20 V, corpo macchina	4705900020	33
	Lampada da lavoro 3,6 V	4705100036	34
	Termosoffiatore 20 V, corpo macchina	4704100020	35
	Saldatore testa a punta 20 V, corpo macchina	4704300020	35
	Pistola a spruzzo 20 V, corpo macchina	4704500020	35

Capitolo	Descrizione prodotto	Codice INECO	Pagina
Elettrotensili a filo e pneumatici			
	Smerigliatrice angolare 750 W, 115 mm	47217000750	40
	Bidone aspiratutto 12 L	4724200012	44
	Avvitatore a impulsi pneumatico attacco 1/2"	4900200012	47
	Avvitatore a impulsi pneumatico attacco 3/4"	4900400034	47
	Avvitatore a impulsi pneumatico attacco 1"	4900100010	47
Utensili manuali			
	Giraviti, set 2 pezzi corti intaglio e Phillips®	4181300002	53
	Giraviti, set 4 pezzi	4181400004	53
	Giraviti porta inserti, set 24 pezzi	4181800024	55
	Giraviti isolati, set 9 pezzi	4341000002	63
	Giraviti a bussola con supporto tascabile, serie 6 pezzi	4201200006	66
	Chiavi maschio esagonali testa tonda, set 8 pezzi	4201700108	67
	Chiavi combinate, set 6 pezzi	4221581706	70
	Chiavi a cricchetto, set 6 pezzi	4221681706	73
	Chiave a rullino extra larga	4222400250	75
	Bussole 1/4" in slitta, set 10 pezzi	4240814010	77
	Bussole 1/2" in slitta, set 10 pezzi	4240812010	77
	Bussole Impact 1/2", set 10 pezzi	4242812010	77
	Bussole Impact lunghe 1/2", set 10 pezzi	4242912110	77
	Chiave a cricchetto estensibile 1/2"	4240100012	78
	Chiavi a bussola e inserti 1/4", set 27 pezzi	4240814027	79
	Chiavi a bussola 1/4" in valigetta, set di 20 pezzi	4240814020	82
	Chiavi a bussola 1/4" in valigetta, set 46 pezzi	4240814046	82
	Chiavi a bussola 1/2" in valigetta, set 20 pezzi	4240812020	83
	Chiavi a bussola 1/2" in valigetta, set 62 pezzi	4240812062	84
	Chiavi a bussola 1/4" e 1/2" in valigetta, set 82 pezzi	42408121482	85
	Chiavi a bussola 1/4" e 1/2" in valigetta, set 94 pezzi	42408121494	86
	Chiavi a bussola 3/4", set 15 pezzi	4240834015	87
	Pinza combinata ad azione composta	41603	89
	Pinza multifunzione ad azione composta	41605	89
	Pinza becchi lunghi ad azione composta	41609	90
	Tronchese diagonale ad azione composta	41619	92
	Tronchese frontale ad azione composta	41621	94
	Pinze ad azione composta, set 3 pezzi	4161700003	95
	Forbice multifunzione per elettricisti	4342900170	110
	Carta abrasiva	44822	121

Capitolo	Descrizione prodotto	Codice INECO	Pagina
Carrelli, set di utensili e portautensili			
	Carrello porta utensili 7 cassette con 328 utensili	4241470328	136
	Cassettiera di utensili manuali, 132 pezzi	4241500132	140
	Valigetta di utensili manuali, 216 pezzi	4241000216	142
	Valigetta di utensili manuali, 168 pezzi	4241000168	143
	Valigetta metallica di utensili manuali, 108 pezzi	4241000108	144
	Porta minuterie	44734	146
Giardinaggio			
	Rasaerba 46 cm 40 V, corpo macchina	4827246040	152
	Rasaerba 46 cm 40 V, 2 batterie	4827246554	152
	Potatore 13 cm 20 V, corpo macchina	4825300020	153
	Motosega 40 cm 40 V, corpo macchina	4826600040	154
	Cesoia a batteria 25 mm 20 V, corpo macchina	4825200025	155
	Set cesoia + potatore a batteria, 20 V	4826020201	155
	Tagliasiepi 40 V, corpo macchina	4826400040	156
	Aspiratore da giardino 40 V, corpo macchina	4826800040	157
	Tagliasiepi telescopico 20 V, corpo macchina	4826200020	158
	Tagliasiepi telescopico con potatore 20 V, 1 batteria	4826300120	158
	Spruzzatore a pressione a spalla, 20 l	4803445020	162
	Spruzzatore a pressione con tracolla, 5 l	4803225005	162
	Spruzzatore a pressione, 2 l	4803025002	162
	Troncarami telescopico	4801500890	164
Accessori			
	Disco diamantato taglio veloce	47474	170
	Disco diamantato turbo	47475	170
	Disco diamantato corona continua	47476	170
	Disco diamantato 76 mm	4747100076	171
	Dischi abrasivi 76 mm	47470	171
	Disco taglio legno per seghe circolari, 140 mm	4746602140	171
	Mandrino a percussione autoserrante 13 mm	4760013000	175
	Pistola per verniciatura 400 cc	4502400400	182
	Pistola per verniciatura 600 cc	4502800600	182
	Pistola per verniciatura 1000 cc	4503001000	182

Indice - Codice INECO

Codice INECO	Codice TOTAL	Pagina	Codice INECO	Codice TOTAL	Pagina	Codice INECO	Codice TOTAL	Pagina
4160200160	THT210606	88	4164200115	THTMN256	96	4182200037	TACSD30376	60
4160200180	THT210706	88	4164300115	THTMN456	96	4182400055	TACSD30556	60
4160200200	THT210806	88	4164400115	THTMN656	96	4200400001	THTI06191	64
4160300180	THTC510706	89	4164500115	THTMN756	96	4200400002	THTI06192	64
4160300200	THTC510806	89	4164600115	THTMN556	97	4200400003	THTI06291	64
4160300240	THTC510956	89	4164700115	THTMN856	96	4200400004	THTI06292	64
4160400160	THT210606S	88	4164800001	THTIK0511	97	4200400005	THTI06KT0181	65
4160400180	THT210706S	88	4165100180	THTJ21801	98	4200600001	THTI06392	65
4160400200	THT210806S	88	4165200180	THTJ21802	98	4200600002	THTI06391	65
4160400240	THT210906S	88	4165300180	THTJ21803	98	4200800001	THTI061826	66
4160500200	THTMF186	89	4165400180	THTJ21804	98	4201000002	THTI061846	66
4160600160	THT220606	90	4180240100	TSDSL4100	51	4201200006	THFND061	66
4160800160	THT220606S	90	4180255100	TSDSL5100	51	4201600108	THHW80816	67
4160800200	THT220806S	90	4180265038	TSDSL6038	52	4201700108	THHW80826	67
4160900215	THTC520806	90	4180265125	TSDSL6125	51	4201800108	THHW80836	67
4161000160	THT24616	91	4180265150	TSDSL6150	51	4220100006	TCSPA061	69
4161100160	THT24616S	91	4180280150	TSDSL8150	51	4220100007	TCSPA071	69
4161100200	THT24816S	91	4180280200	TSDSL8200	51	4220100008	TCSPA081	69
4161200001	THT2K0301	95	4180600075	TSDPH0075	51	4220100009	TCSPA091	69
4161300002	THT2K0301S	95	4180601100	TSDPH1100	51	4220100010	TCSPA101	69
4161400160	THT230606	92	4180602038	TSDPH2038	52	4220100011	TCSPA111	69
4161400180	THT230706	92	4180602125	TSDPH2125	51	4220100012	TCSPA121	69
4161500180	THT27716	93	4180602150	TSDPH2150	51	4220100013	TCSPA131	69
4161600160	THT230606S	92	4180603150	TSDPH3150	51	4220100014	TCSPA141	69
4161600180	THT230706S	92	4180603200	TSDPH3200	51	4220100015	TCSPA151	69
4161700003	THT2CK231S	95	4181001100	TSDPZ1100	52	4220100016	TCSPA161	69
4161800180	THT27716S	93	4181002150	TSDPZ2150	52	4220100017	TCSPA171	69
4161800200	THT27816S	93	4181210100	TSDTI0100	52	4220100018	TCSPA181	69
4161900200	THTC530806	92	4181220150	TSDTI20150	52	4220100019	TCSPA191	69
4161900228	THTC530906	92	4181300002	TKSDS2226	53	4220100020	TCSPA201	69
4162000160	THT260606	94	4181400001	THT250826	56	4220100021	TCSPA211	69
4162100215	THTC560806	94	4181400002	TKSDS0226	53	4220100022	TCSPA221	69
4162200001	THTJ214041	99	4181400004	TKSDS0426	53	4220100023	TCSPA231	69
4162200002	THTJ214042	99	4181400006	TKSDS0626	53	4220100024	TCSPA241	69
4162400250	THT281006	100	4181400008	THT250608	54	4220100025	TCSPA251	69
4162500300	THT281202	100	4181400010	THT250610	54	4220100026	TCSPA261	69
4162600250	THTJ381006	100	4181400018	THT250618	54	4220100027	TCSPA271	69
4162700250	THT281005	100	4181600001	THT2506076	56	4220100028	TCSPA281	69
4163000175	THTI90703	102	4181600002	TACSD30136	58	4220100029	TCSPA291	69
4163000228	THTI9902	103	4181600004	THT250906	57	4220100030	TCSPA301	69
4163010254	THTI91003	102	4181600005	TACSD30246	58	4220100032	TCSPA321	69
4163020254	THTI91002	102	4181600006	TACSD30266	59	4220261908	THTI02286-I	70
4163400002	THT33526	97	4181600008	TACSD30316	61	4220462208	THTI02386	71
4163600250	THTI921003	103	4181600010	TACSD30476	61	4220662208	THTI02486	71
4163800280	THTI11113	103	4181800001	THT2506100	55	4220700006	TCSPAR061	72
4164000115	THTMNI56	96	4181800024	TACSD302462	55	4220700007	TCSPAR071	72
4164100115	THTMN356	97	4182000012	THT250FLI206	57	4220700008	TCSPAR081	72

Codice INECO	Codice TOTAL	Pagina	Codice INECO	Codice TOTAL	Pagina	Codice INECO	Codice TOTAL	Pagina
4220700009	TCSPAR09I	72	4240400021	THTSTI221I	76	4240900254	THEBI2I0I	81
4220700010	TCSPAR10I	72	4240400022	THTSTI222I	76	4240912250	THTSTBI2I06	81
4220700011	TCSPAR11I	72	4240400023	THTSTI223I	76	4240912375	THTFXI2I5I	81
4220700012	TCSPAR12I	72	4240400024	THTSTI224I	76	4241000108	THTCSI2I08I	144
4220700013	TCSPAR13I	72	4240400025	THTSTI225I	76	4241000168	THKTHP2I686	143
4220700014	TCSPAR14I	72	4240400026	THTSTI226I	76	4241000216	THKTHP22I66	142
4220700015	TCSPAR15I	72	4240400027	THTSTI227I	76	4241112003	THMLNS03I	80
4220700016	TCSPAR16I	72	4240400028	THTSTI228I	76	4241300147	THKTHP2I47K	141
4220700017	TCSPAR17I	72	4240400029	THTSTI229I	76	4241470328	THPTCS7328I	136
4220700018	TCSPAR18I	72	4240400030	THTSTI230I	76	4241500132	THPTCS7I32I	140
4220700019	TCSPAR19I	72	4240400032	THTSTI232I	76	4241800000	THRC0I07I	138
4220700021	TCSPAR21I	72	4240500008	THTSTI2083L	76	4242070001	THRC0207IP	138
4220700022	TCSPAR22I	72	4240500010	THTSTI2I03L	76	4242240001	THRC0I04I	139
4220700024	TCSPAR24I	72	4240500011	THTSTI2I13L	76	4242430001	THPTC30I	139
4220700027	TCSPAR27I	72	4240500012	THTSTI2I23L	76	4242620001	THPTC20I	139
4220881908	THTI02RK086	73	4240500013	THTSTI2I33L	76	4242812010	THISTDI2I0I	77
4220900008	THTI02RK586	73	4240500014	THTSTI2I43L	76	4242912110	THKISDI2I02L	77
4221062412	THTI022I2I	70	4240500015	THTSTI2I53L	76	4260200200	THMH62200	122
4221263212	THTI023I2I	71	4240500016	THTSTI2I63L	76	4260200300	THMH62300	122
4221463212	THTI024I2I	71	4240500017	THTSTI2I73L	76	4260200500	THMH62500	122
4221581706	THTI02266	70	4240500018	THTSTI2I83L	76	4260201000	THMH621000	122
4221619326	THTI02RK06I	73	4240500019	THTSTI2I93L	76	4260201500	THMH621500	122
4221681706	THTI02RK566	73	4240500021	THTSTI22I3L	76	4260202000	THMH622000	122
4221800150	THTI0I066	74	4240500022	THTSTI2223L	76	4260401001	THSTH6I000	122
4221800200	THTI0I086	74	4240500024	THTSTI2243L	76	4260401500	THSTH6I500	122
4221800250	THTI0I106	74	4240500027	THTSTI2273L	76	4260402000	THSTH62000	122
4221800300	THTI0I126	74	4240500030	THTSTI2303L	76	4260600220	THCH6I008	123
4222271909	TLASWT090I	75	4240500032	THTSTI2323L	76	4260610450	THCH6I016	123
4222400250	THTI02I0G	75	4240700016	THSPSI2I66	80	4261200040	THRUH6940	123
4240100012	THTI06I28L	78	4240700021	THSPSI22I6	80	4261410220	THRUH6808	124
4240200012	THTI06I26	78	4240812010	THTI2I10I	77	4261410450	THRUH6816	124
4240200014	THTI06I46	78	4240812012	THTI4I12I	79	4261420220	THRUH6908	124
4240200038	THTI06386	78	4240812020	THTI2I20I	83	4261420450	THRUH6916	124
4240300140	THTI06I438	78	4240812025	THTI2I25I	83	4261604000	THSTH63498	123
4240400008	THTSTI208I	76	4240812062	THTI2I602	84	4261605000	THSTH63598	123
4240400009	THTSTI209I	76	4240812I444	THT42I44I	84	4261806140	THT4I66	124
4240400010	THTSTI2I0I	76	4240812I482	THT42I802	85	4261812140	THT4I126	124
4240400011	THTSTI2I1I	76	4240812I494	THT42I942	86	4261819140	THT4I196	124
4240400012	THTSTI2I2I	76	4240814010	THTI4I1023	77	4261825140	THT4I256	124
4240400013	THTSTI2I3I	76	4240814012	THTI4I14I26	79	4262000001	THT4IK040I	124
4240400014	THTSTI2I4I	76	4240814020	THTI4I20I	82	4262200250	THT42I1026	125
4240400015	THTSTI2I5I	76	4240814027	THTI4I27I	79	4262200300	THT42I1226	125
4240400016	THTSTI2I6I	76	4240814046	THTI4I462	82	4262400250	THT422I026	125
4240400017	THTSTI2I7I	76	4240834015	THT34I15I	87	4262400300	THT422I226	125
4240400018	THTSTI2I8I	76	4240900005	THPTW300N2	81	4262600350	THT43I142	125
4240400019	THTSTI2I9I	76	4240900012	THHUJI12I	80	4262600600	THT43I242	125
4240400020	THTSTI220I	76	4240900127	THEBI205I	81	4262600900	THT43I362	125

Codice INECO	Codice TOTAL	Pagina	Codice INECO	Codice TOTAL	Pagina	Codice INECO	Codice TOTAL	Pagina
4262800001	THDBM06028	123	4340200180	THTIP2171	107	43702050200	THTI320502	126
4280200200	THT2881	111	4340200200	THTIP2181	107	43702050250	THTI320503	126
4280200228	THT2891	111	4340300250	THTIP28101	108	43702080300	THTI320801	126
4280200250	THT28101	111	4340400160	THTIP2261	108	43702120300	THTI321201	126
4280400200	THT290801	111	4340400180	THTIP2571	108	43702120400	THTI321202	126
4280600200	THTI1386	111	4340600160	THTIP2361	107	43702120500	THTI321203	126
4280600355	THTI13146	111	4340600200	THTIP2381	107	43702120800	THTI321204	126
4280600450	THTI13186	111	4340700200	THTIP2481	108	437021401000	THTI321401	126
4280600600	THTI13246	111	4340800060	THTISPH060	62	43704063150	THTI340601	126
4280600750	THTI13306	111	4340801080	THTISPH180	62	43704063300	THTI340602	126
4280600900	THTI13366	111	4340801081	THTISPZ180	62	43704063450	THTI340603	126
4280800250	THT524101	111	4340802100	THTISPZ2100	62	43704080450	THTI346801	127
4281010250	THT521106	112	4340802101	THTISPH2100	62	43704080600	THTI346802	127
4281020250	THT522106	112	4340803150	THTISPH3150	62	43704080900	THTI346803	127
4281030250	THT523106	112	4340830075	THTIS3075	62	4370600100	THTI3141	127
4281240250	THT525106	112	4340840100	THTIS4100	62	4370600125	THTI3151	127
4281400300	THT183201	129	4340855125	THTIS5125	62	4370600150	THTI3161	127
4281610018	THT511815	114	4340865150	THTIS6150	62	4370800004	THTI3342	127
4281620018	THT522136	114	4340900001	THTIS036	63	4370800006	THTI3362	127
4282010018	TG5121806	114	4341000001	THTIS566	63	4380200400	THTI11051	130
4282010019	THT5126128	114	4341000002	THTIS596	63	4400400300	TMT23086	132
4282220019	THT5136236	115	4341100001	THT2K0302	109	4400400401	TMT24086	132
4282418100	THT519112	184	4341200160	THT25616	105	4400400601	TMT26086	132
4282661019	THT519001	184	4341300160	THTIP2661	109	4400400800	TMT28086	132
4282800001	THMFK0156	115	4341600560	THTI5606	104	4400401000	TMT210086	132
4282800002	TFMFT01151	115	4341700210	THTI5246	104	4400800225	TMT2235	132
4283000001	THSCRS812001	110	4341800254	THTI5101	105	4401600003	TMT126031ME	133
4283000002	THSCRS812801	110	4341900006	THKIST3062	109	4401600005	TMT126052ME	133
4283100001	THTI155871	110	4342000200	THTI1581	105	4401600008	TMT126081ME	133
4283200001	TPHSK0401	129	4342100160	THTIP2761	109	4402200002	THIT0155028	133
4300200400	THT55166D	118	4342200250	THTI15102	105	4470400013	THT261325	148
4300200500	THT55206D	118	4342500200	TMPC4468P	105	4470600016	THTI6161	148
4300400300	THT59126B	118	4342700178	THTI17871	110	4470800016	THTI6162	147
4300411300	THTK591262	118	4342900170	THES051708	110	4470800024	THTI6241	147
4300600300	THCS3008	119	4343500160	THCPG2510	105	4471000016	THT36L03	147
4300800150	THWBSW66	119	4360200200	THTI70806	101	4471200016	THT561625	147
4301000180	THFSW1806	166	4360200250	THTI71006	101	4471400016	THT66L12	146
4301000330	THT5113306	166	4360200350	THTI71146	101	4471600020	THRRTB2001	146
4301200300	THT54106	117	4360200450	THTI71186	101	4471800001	THTI6P40125	149
4301400300	THT541026	117	4360200915	THTI71366	101	4472000001	THTI6P3011	149
4301600300	THT54166	117	4360400001	THTI72011	101	4472200001	THTI6P1011	149
4301800018	THTKT57185	184	4360400002	THTI72021	101	4472400001	THBP02025	148
4301800024	THTKT57245	184	4360400012	THTI72151	101	4472600001	TTVTI601	148
4302000150	THMHF1501	116	4360600001	THTI72013	101	4473000014	TPBX0142	145
4302200150	THMHF1503	116	4360600002	THTI72023	101	4473000017	TPBX0172	145
4302400150	TMHSB1501	184	4360600012	THTI72153	101	4473000020	TPBX0202	145
4320600005	THT918516	120	4360803042	THT53422	113	4473200003	TPBXK0032	145
4320600006	THT91462	120	4361003032	THT53321	113	4473400012	TPBX1121	146
4320800003	THT918326	120	4361200250	THTI71102	101	4473400015	TPBX1151	146
4340200160	THTIP2161	107	43702050150	THTI320501	126	4480200260	THT32105	128

Codice INECO	Codice TOTAL	Pagina	Codice INECO	Codice TOTAL	Pagina	Codice INECO	Codice TOTAL	Pagina
4480300330	THT32131	128	4700800020	TIDLI201455	14	4705601535	TCBNLI3505	32
4480400420	THT32176	128	4701200020	TDLI206681	17	4705900020	TMXLI2001	33
4480500001	THT32106	128	4701400020	TIDLI20968E	15	4706000002	TCKLI20272E	22
4480600001	THT21809	131	4701500020	TIWLI20501	18	4706100001	TCKLI20275E	22
4480600002	THT21309	131	4701600020	TIDLI206681	15	4706400002	TCKLI20273E	23
4480600003	THT20109	131	4701601202	TIDLI20668E	15	4706600012	TOSLI240586E	23
4480800001	THT16P20325	149	4701700020	TIWLI20851	19	4707000021	TFCLI20411E	10
4481000001	THTI0701	144	4701702204	-	19	4707100220	TCLI2034E	11
4481200001	THT261625	148	4701801202	TIRLI2028E	20	4707200820	TFCLI2082	11
4481400001	THT31143	129	4701900001	TIWLI201351	19	4707400012	TCLI2071E	12
4481600001	THT39103	184	4702001202	TIWLI2040E	18	4707500042	TFBCPK1012E	12
4481800002	THT39124	184	4702100020	TRHLI21228	24	4707500222	TFBCPK2212E	12
4481900008	THT3982	184	4702200001	TRHLI20168	24	4707500554	TFBCPK2513E	13
4481900010	THT39102	184	4702300020	TRHLI20268	25	4707651350	-	19
4481900012	THT39122	184	4702300202	TRHLI202682E	25	4708002445	TFBCLI20285E	13
4482000025	TSP01251	130	4702500020	TRHLI20288	25	4720200850	TG109136-2	37
4482100050	TSP02501	130	4702600020	TSLI1652	28	4720400800	TH308268-2	38
4482200040	TAC04065	121	4702700201	TSLI14021	28	4720811500	THI153216	38
4482200060	TAC06065	121	4702800001	TJSLI1008	29	4721011400	TSI1418526	42
4482200080	TAC08065	121	4702900020	TSLI1851	28	4721101400	TS42142107	42
4482200100	TAC10065	121	4703000001	TRSLI2108	29	4721200800	TS2081006	43
4482200120	TAC12065	121	4703100020	TAGLI76011	26	4721400750	TSI00806	43
4482200150	TAC15065	121	4703311520	TAGLI201158	27	4721601050	TLI108236	45
4482200180	TAC18065	121	4703400001	TMLI2022	29	47217000750	TG10711556E	40
4482200240	TAC24065	121	4703511520	TAGLI271531E	26	47220000950	TG10912556E	40
4501600001	TAT3031	183	4703511521	TAGLI27153E	26	47219001100	TG11012556E	41
4501800001	TAT11601	183	4703600001	TROSLI2002	30	47221002400	TG1252306E	41
4502000015	THT11151	183	4703700020	TPSLI2014	30	4722400320	TFI301826	44
4502000050	THT11051	183	4703800020	TACLI2018	34	4722600450	TF2041506	44
4502000100	THT11101	183	4703912520	TAGLI221253E	27	4723001400	TP1141806	45
4502200001	TATK053	182	4704100020	TBLI2002	35	4723212000	TB20078	46
4502400400	TAT10401	182	4704200001	TWLI2058	34	4723300060	TET1606	46
4502600750	TAT20751	183	4704300020	TSILI2001	35	4723400020	TTI01116	46
4502800600	TAT10601	182	4704400001	TWLI2025	34	4723500060	TET2606	46
4503001000	TAT11001	182	4704500020	TSGLI2003	35	4723600006	TACGT2061	175
4520200600	TACSR0121	179	4704600001	TGGLI2001	35	4724001400	TD614006	45
4520200800	TACSR1121	179	4704700020	TDRLI2060151	21	4724200012	TVCI4122	44
4520201200	TACSR2121	179	4704800202	TFBLI2001	8	4728001600	THI163855	39
4540200220	PMST02	188	4704800204	TFBLI2002	8	4728201500	TH215002	39
4540400001	PMCA04	188	4704800205	TFBLI2053	9	4740200001	TACSD5055	176
4540600001	PMTSIO.M	188	4704800206	TFBLI2060	9	4740400001	TACSD11601	176
4540600002	PMTSIO.L	188	4704800207	TFBLI2075	9	4740600001	TACSD7256	176
4540600003	PMTSIO.XL	188	4704802204	TOSLI240312E	8	4740800001	TACI90501	176
4541000001	TPMGF03	188	4704900012	TBLI12152E	12	4741000250	TACI511141	177
4700010004	TSDLI0442	16	4705000001	TFCLI2001E	10	4741020250	TACI5121411	177
4700200122	TIDLI2206E	14	4705100036	TWLI35261	34	4741040250	TACI5121412	177
4700300020	TDLI200515	17	4705200001	TGTLI20018	159	4741200400	TACI521182	177
4700301202	TDLI200528E	17	4705300020	TAPLI2018	31	4741225400	TACI5221821	177
4700400122	TIRLI2015	20	4705400001	THTLI20018	156	4741250400	TACI5221822	177
4700500008	TSDLI0802	16	4705501035	TCBNLI3603	33	4741400050	TAC430501	176

Codice INECO	Codice TOTAL	Pagina	Codice INECO	Codice TOTAL	Pagina	Codice INECO	Codice TOTAL	Pagina
4741400065	TAC43065I	176	4747500125	TAC2I3I25I	170	4825500120	TSSLI203083	155
4741400080	TAC43080I	176	4747500230	TAC2I3230I	170	4825600040	TSTLI20018	159
4741400100	TAC43100I	176	4747600115	TAC2I2I15I	170	4825800020	TGSLI20128	154
4741600350	TAC43AI350I	176	4747600125	TAC2I2I25I	170	4826020201	TOSLI250795E	155
4741800015	TAC9I815I	173	4747600230	TAC2I2230I	170	4826200020	TPHT20160I	158
4741800020	TAC9I820I	173	4748890231	TAC74924H	174	4826300120	TPTS20168I	158
4741800025	TAC9I825I	173	4749000125	TAC73I25I	174	4826400040	THTLI40028	156
4741800030	TAC9I830I	173	4749000150	TAC73I50I	174	4826600040	TGSLI40168	154
4741800035	TAC9I8356	173	4749200180	TAC7I1I80I	174	4826800040	TABLI2003	157
4741800038	TAC9I838I	173	4749400180	TAC72I80I	174	4827246040	TLMLI20185	152
4741800040	TAC9I840I	173	4749600001	TAC6I820I	172	4827246554	-	152
4741800050	TAC9I8506	173	4749893133	TAC93I33I	174	4860200001	TGTSG026	186
4741900025	TAC06825	173	4760013000	TAC45I3202	175	4860400001	TGTHB279I	186
4742400001	TACSD0065	178	4760201220	TAC45I30I.1	175	4860600001	TGTPB25I	186
4742400002	TACSD0I25	178	4760400001	TAC470I3I	175	4860800001	TMFP402	187
4742600001	TACSH0I3I	178	4760601220	TAC45I32I	175	4861000001	TGTHPH526	187
4743400001	TACSD7055	179	4760800120	TAC33I120	175	4861200001	TGTPCH75I	187
4743600001	TACSD70I3I	179	4760800160	TAC33I160	175	4861600001	TGTWBI78I	187
4743800001	TACSH307I	178	4800200601	THAX06I600	165	4861800001	TGTSB5I20I	185
4744000025	TACI8025I	179	4800201000	THAX06I1000	165	4861800005	TGTSB5050I	185
4744000032	TACI8032I	179	4800201250	THAX06I250	165	4861800006	TGTSB5060I	185
4744000035	TACI8035I	179	4800402700	THT78206D	165	4861800008	TGTSB5080I	185
4744400001	TACSDI0306	181	4800500200	THT0I09	163	4861800016	TGTSB5I603	185
4744500001	TACSD309I	180	4800600220	THT060I	163	4862000001	TGTSC5I20I	185
4744600001	TAC46260I	180	4800700205	THTI5308	163	4862014005	TGTSC5050I	185
4744700001	TAC27365I	180	4800800580	THTI5I600I	163	4862014006	TGTSC5060I	185
4744800001	TACSE0056	180	4801000580	THTI5I630I	164	4862038008	TGTSC5080I	185
4745000001	TACSDL24502	181	4801200001	THTSI5I6306	164	4862038016	TGTSC5I603	185
4745200001	TACSDI8306	181	4801400760	THTI52740I	164	4862200001	TALS200I	185
4745400050	TJSBTI18B	172	4801500890	THTAI527406	164	4862400004	TALS1602	185
4745600002	TJSBTI0ID	172	4801600001	THTI576033	165	4864400001	TVCAIHP02	174
4745600074	TJSBTI1IC	172	4801800610	THT5924I	166	4900100010	TAT4I1I2	47
4746000001	TRSB922EF	172	4802000001	THEPS2528I	165	4900200012	TAT40I22	47
4746200001	TAC52644D	172	4802200340	THFTT858	167	4900400034	TAT40342	47
4746400001	TAKTMTI502	173	4802400270	THFTRI008	167			
4746600185	TAC23I4I5	171	4802600290	THGT979K	167			
4746602140	TAC233I403	171	4803025002	THSPP20202	162			
4746602165	TAC233I653	171	4803225005	THSPP30502	162			
4746800210	TAC233523	171	4803445020	THSPP42002	162			
4746900210	TAC23I52I	171	4820200020	TABLI20428	157			
4747007612	TAC30I76	171	4820400020	TPWLI2008	161			
4747007640	TAC30276	171	4820600130	TGTI1316	160			
4747100076	TAC2I20763	171	4820700150	TGTI1356	160			
4747400115	TAC2I1I15I2	170	4825200025	TSSLI20258	155			
4747400125	TAC2I1I25I	170	4825300020	TGSLI2058	153			
4747400230	TAC2I1230I2	170	4825400020	TGSLI2068	153			
4747500115	TAC2I3I15I	170	4825500020	TSSLI20308	155			

Indice - Codice TOTAL

Codice TOTAL	Codice INECO	Pagina	Codice TOTAL	Codice INECO	Pagina	Codice TOTAL	Codice INECO	Pagina
PMCA04	4540400001	188	TAC430651	4741400065	176	TACSH0131	4742600001	178
PMST02	4540200220	188	TAC430801	4741400080	176	TACSH3071	4743800001	178
PMTS10.L	4540600002	188	TAC431001	4741400100	176	TACSR0121	4520200600	179
PMTS10.M	4540600001	188	TAC43A13501	4741600350	176	TACSR1121	4520200800	179
PMTS10.XL	4540600003	188	TAC451301.I	4760201220	175	TACSR2121	4520201200	179
TABLI2003	4826800040	157	TAC4513202	4760013000	175	TAGLI201158	4703311520	27
TABLI20428	4820200020	157	TAC451321	4760601220	175	TAGLI221253E	4703912520	27
TAC04065	4482200040	121	TAC462601	4744600001	180	TAGLI27153E	4703511521	26
TAC06065	4482200060	121	TAC470131	4760400001	175	TAGLI27153IE	4703511520	26
TAC06825	4741900025	173	TAC52644D	4746200001	172	TAGLI7601I	4703100020	26
TAC08065	4482200080	121	TAC618201	4749600001	172	TAKTMT1502	4746400001	173
TAC10065	4482200100	121	TAC7111801	4749200180	174	TALS1602	4862400004	185
TAC12065	4482200120	121	TAC721801	4749400180	174	TALS2001	4862200001	185
TAC15065	4482200150	121	TAC731251	4749000125	174	TAPLI2018	4705300020	31
TAC1511141	4741000250	177	TAC731501	4749000150	174	TAT10401	4502400400	182
TAC1512141I	4741020250	177	TAC749241-I	4748890231	174	TAT10601	4502800600	182
TAC15121412	4741040250	177	TAC918151	4741800015	173	TAT11001	4503001000	182
TAC1521182	4741200400	177	TAC918201	4741800020	173	TAT11601	4501800001	183
TAC15221821	4741225400	177	TAC918251	4741800025	173	TAT20751	4502600750	183
TAC15221822	4741250400	177	TAC918301	4741800030	173	TAT3031	4501600001	183
TAC180251	4744000025	179	TAC918356	4741800035	173	TAT40122	4900200012	47
TAC180321	4744000032	179	TAC918381	4741800038	173	TAT40342	4900400034	47
TAC180351	4744000035	179	TAC918401	4741800040	173	TAT41112	4900100010	47
TAC18065	4482200180	121	TAC918506	4741800050	173	TATK053	4502200001	182
TAC190501	4740800001	176	TAC931331	4749893133	174	TB20078	4723212000	46
TAC2111512	4747400115	170	TACGT2061	4723600006	175	TBLI12152E	4704900012	12
TAC2111251	4747400125	170	TACLI2018	4703800020	34	TBLI2002	4704100020	35
TAC21123012	4747400230	170	TACSD0065	4742400001	178	TCBNLI3505	4705601535	32
TAC2120763	4747100076	171	TACSD0125	4742400002	178	TCBNLI3603	4705501035	33
TAC2121151	4747600115	170	TACSD10306	4744400001	181	TCKLI20272E	4706000002	22
TAC2121251	4747600125	170	TACSD18306	4745200001	181	TCKLI20275E	4706100001	22
TAC2122301	4747600230	170	TACSD30316	4181600008	61	TCKLI20273E	4706400002	23
TAC2131151	4747500115	170	TACSD30136	4181600002	58	TCLI12071E	4707400012	12
TAC2131251	4747500125	170	TACSD30246	4181600005	58	TCLI2034E	4707100220	11
TAC2132301	4747500230	170	TACSD302462	4181800024	55	TCSPA061	4220100006	69
TAC231415	4746600185	171	TACSD30266	4181600006	59	TCSPA071	4220100007	69
TAC231521	4746900210	171	TACSD30376	4182200037	60	TCSPA081	4220100008	69
TAC2331403	4746602140	171	TACSD30476	4181600010	61	TCSPA091	4220100009	69
TAC2331653	4746602165	171	TACSD30556	4182400055	60	TCSPA101	4220100010	69
TAC233523	4746800210	171	TACSD3091	4744500001	180	TCSPA111	4220100011	69
TAC24065	4482200240	121	TACSD5055	4740200001	176	TCSPA121	4220100012	69
TAC273651	4744700001	180	TACSD70131	4743600001	179	TCSPA131	4220100013	69
TAC30176	4747007612	171	TACSD7055	4743400001	179	TCSPA141	4220100014	69
TAC30276	4747007640	171	TACSD7256	4740600001	176	TCSPA151	4220100015	69
TAC331120	4760800120	175	TACSDL11601	4740400001	176	TCSPA161	4220100016	69
TAC331160	4760800160	175	TACSDL24502	4745000001	181	TCSPA171	4220100017	69
TAC430501	4741400050	176	TACSE0056	4744800001	180	TCSPA181	4220100018	69

Indice - Codice TOTAL

Codice TOTAL	Codice INECO	Pagina	Codice TOTAL	Codice INECO	Pagina	Codice TOTAL	Codice INECO	Pagina
TCSPA191	4220100019	69	TFCLI2041IE	4707000021	10	THFND061	4201200006	66
TCSPA201	4220100020	69	TFCLI2082	4707200820	11	THFSW1806	4301000180	166
TCSPA211	4220100021	69	TFMFT01151	4282800002	115	THFTRI008	4802400270	167
TCSPA221	4220100022	69	TG10711556E	47217000750	40	THFTT858	4802200340	167
TCSPA231	4220100023	69	TG10912556E	47220000950	40	THGT979K	4802600290	167
TCSPA241	4220100024	69	TG109136-2	4720200850	37	THHUJ1121	4240900012	80
TCSPA251	4220100025	69	TG11012556E	47219001100	41	THHW80816	4201600108	67
TCSPA261	4220100026	69	TG1252306E	47221002400	41	THHW80826	4201700108	67
TCSPA271	4220100027	69	TG5121806	4282010018	114	THHW80836	4201800108	67
TCSPA281	4220100028	69	TGGLI2001	4704600001	35	THISTDI2101	4242812010	77
TCSPA291	4220100029	69	TGSLI20128	4825800020	154	THIT0155028	4402200002	133
TCSPA301	4220100030	69	TGSLI2058	4825300020	153	THKISDI2102L	4242912110	77
TCSPA321	4220100032	69	TGSLI2068	4825400020	153	THKIST3062	4341900006	109
TCSPAR061	4220700006	72	TGSLI40168	4826600040	154	THKTHP2147K	4241300147	141
TCSPAR071	4220700007	72	TGT11316	4820600130	160	THKTHP21686	4241000168	143
TCSPAR081	4220700008	72	TGT11356	4820700150	160	THKTHP22166	4241000216	142
TCSPAR091	4220700009	72	TGTHB2791	4860400001	186	THMFK0156	4282800001	115
TCSPAR101	4220700010	72	TGTHPH526	4861000001	187	THMH621000	4260201000	122
TCSPAR111	4220700011	72	TGTLI20018	4705200001	159	THMH621500	4260201500	122
TCSPAR121	4220700012	72	TGTPB251	4860600001	186	THMH622200	4260200200	122
TCSPAR131	4220700013	72	TGTPCH751	4861200001	187	THMH622000	4260202000	122
TCSPAR141	4220700014	72	TGTSB50501	4861800005	185	THMH623300	4260200300	122
TCSPAR151	4220700015	72	TGTSB50601	4861800006	185	THMH625500	4260200500	122
TCSPAR161	4220700016	72	TGTSB50801	4861800008	185	THMHF1501	4302000150	116
TCSPAR171	4220700017	72	TGTSB51201	4861800001	185	THMHF1503	4302200150	116
TCSPAR181	4220700018	72	TGTSB51603	4861800016	185	THMLN5031	4241112003	80
TCSPAR191	4220700019	72	TGTSC50501	4862014005	185	THPTC201	4242620001	139
TCSPAR211	4220700021	72	TGTSC50601	4862014006	185	THPTC301	4242430001	139
TCSPAR221	4220700022	72	TGTSC50801	4862038008	185	THPTC571321	4241500132	140
TCSPAR241	4220700024	72	TGTSC51201	4862000001	185	THPTC573281	4241470328	136
TCSPAR271	4220700027	72	TGTSC51603	4862038016	185	THPTW300N2	4240900005	81
TD614006	4724001400	45	TGTS6026	4860200001	186	THRC01041	4242240001	139
TDLI200515	4700300020	17	TGTWB1781	4861600001	187	THRC01071	4241800000	138
TDLI200528E	4700301202	17	TH1153216	4720811500	38	THRC02071P	4242070001	138
TDLI206681	4701200020	17	TH1163855	4728001600	39	THRRTB2001	4471600020	146
TDRLI2060151	4704700020	21	TH215002	4728201500	39	THRUH6808	4261410220	124
TET1606	4723300060	46	TH308268-2	4720400800	38	THRUH6816	4261410450	124
TET2606	4723500060	46	THAX0611000	4800201000	165	THRUH6908	4261420220	124
TF1301826	4722400320	44	THAX061250	4800201250	165	THRUH6916	4261420450	124
TF2041506	4722600450	44	THAX061600	4800200601	165	THRUH6940	4261200040	123
TFBCLI20285E	4708002445	13	THBP02025	4472400001	148	THSCRS812001	4283000001	110
TFBCPK1012E	4707500042	12	THCH61008	4260600220	123	THSCRS812801	4283000002	110
TFBCPK2212E	4707500222	12	THCH61016	4260610450	123	THSPP20202	4803025002	162
TFBCPK2513E	4707500554	13	THCPG2510	4343500160	105	THSPP30502	4803225005	162
TFBLI2001	4704800202	8	THCS3008	4300600300	119	THSPP42002	4803445020	162
TFBLI2002	4704800204	8	THDBM06028	4262800001	123	THSPS12166	4240700016	80
TFBLI2053	4704800205	9	THEBI2051	4240900127	81	THSPS12216	4240700021	80
TFBLI2060	4704800206	9	THEBI2101	4240900254	81	THSTH61000	4260401001	122
TFBLI2075	4704800207	9	THEPS25281	4802000001	165	THSTH61500	4260401500	122
TFCLI2001E	4705000001	10	THES051708	4342900170	110	THSTH62000	4260402000	122

Codice TOTAL	Codice INECO	Pagina	Codice TOTAL	Codice INECO	Pagina	Codice TOTAL	Codice INECO	Pagina
THSTH63498	4261604000	123	THTI21101	4240812010	77	THTI71366	4360200915	101
THSTH63598	4261605000	123	THTI21201	4240812020	83	THTI72011	4360400001	101
THT0109	4800500200	163	THTI21251	4240812025	83	THTI72013	4360600001	101
THT0601	4800600220	163	THTI21602	4240812062	84	THTI72021	4360400002	101
THTI01066	4221800150	74	THTI3141	4370600100	127	THTI72023	4360600002	101
THTI01086	4221800200	74	THTI3151	4370600125	127	THTI72151	4360400012	101
THTI01106	4221800250	74	THTI3161	4370600150	127	THTI72153	4360600012	101
THTI01126	4221800300	74	THTI320501	43702050150	126	THTI83201	4281400300	129
THTI0210G	4222400250	75	THTI320502	43702050200	126	THTI90703	4163000175	102
THTI022121	4221062412	70	THTI320503	43702050250	126	THTI91002	4163020254	102
THTI02266	4221581706	70	THTI320801	43702080300	126	THTI91003	4163010254	102
THTI02286-1	4220261908	70	THTI321201	43702120300	126	THTI921003	4163600250	103
THTI023121	4221263212	71	THTI321202	43702120400	126	THTI9902	4163000228	103
THTI02386	4220462208	71	THTI321203	43702120500	126	THTIK0511	4164800001	97
THTI024121	4221463212	71	THTI321204	43702120800	126	THT20109	4480600003	131
THTI02486	4220662208	71	THTI321401	437021401000	126	THT210606	4160200160	88
THTI02RK061	4221619326	73	THTI3342	4370800004	127	THT210606S	4160400160	88
THTI02RK086	4220881908	73	THTI3362	4370800006	127	THT210706	4160200180	88
THTI02RK566	4221681706	73	THTI340601	43704063150	126	THT210706S	4160400180	88
THTI02RK586	4220900008	73	THTI340602	43704063300	126	THT210806	4160200200	88
THTI06126	4240200012	78	THTI340603	43704063450	126	THT210806S	4160400200	88
THTI06128L	4240100012	78	THTI346801	43704080450	127	THT210906S	4160400240	88
THTI061438	4240300140	78	THTI346802	43704080600	127	THT21309	4480600002	131
THTI06146	4240200014	78	THTI346803	43704080900	127	THT21809	4480600001	131
THTI061826	4200800001	66	THTI411023	4240814010	77	THT220606	4160600160	90
THTI061846	4201000002	66	THTI41121	4240812012	79	THT220606S	4160800160	90
THTI06191	4200400001	64	THTI4114126	4240814012	79	THT220806S	4160800200	90
THTI06192	4200400002	64	THTI41201	4240814020	82	THT230606	4161400160	92
THTI06291	4200400003	64	THTI41271	4240814027	79	THT230606S	4161600160	92
THTI06292	4200400004	64	THTI41462	4240814046	82	THT230706	4161400180	92
THTI06386	4240200038	78	THTI5101	4341800254	105	THT230706S	4161600180	92
THTI06391	4200600002	65	THTI516001	4800800580	163	THT24616	4161000160	91
THTI06392	4200600001	65	THTI516301	4801000580	164	THT24616S	4161100160	91
THTI06KT0181	4200400005	65	THTI5246	4341700210	104	THT24816S	4161100200	91
THTI0701	4481000001	144	THTI527401	4801400760	164	THT2506076	4181600001	56
THTI1051	4502000050	183	THTI5308	4800700205	163	THT250608	4181400008	54
THTI1101	4502000100	183	THTI5606	4341600560	104	THT250610	4181400010	54
THTI11051	4380200400	130	THTI576033	4801600001	165	THT2506100	4181800001	55
THTI11113	4163800280	103	THTI6161	4470600016	148	THT250618	4181400018	54
THTI1151	4502000015	183	THTI6162	4470800016	147	THT250826	4181400001	56
THTI13146	4280600355	111	THTI6241	4470800024	147	THT250906	4181600004	57
THTI13186	4280600450	111	THTI6P1011	4472200001	149	THT250FL1206	4182000012	57
THTI13246	4280600600	111	THTI6P20325	4480800001	149	THT25616	4341200160	105
THTI13306	4280600750	111	THTI6P3011	4472000001	149	THT260606	4162000160	94
THTI13366	4280600900	111	THTI6P40125	4471800001	149	THT261325	4470400013	148
THTI1386	4280600200	111	THTI70806	4360200200	101	THT261625	4481200001	148
THTI15102	4342200250	105	THTI71006	4360200250	101	THT27716	4161500180	93
THTI155871	4283100001	110	THTI71102	4361200250	101	THT27716S	4161800180	93
THTI1581	4342000200	105	THTI71146	4360200350	101	THT27816S	4161800200	93
THTI17871	4342700178	110	THTI71186	4360200450	101	THT281005	4162700250	100

Codice TOTAL	Codice INECO	Pagina	Codice TOTAL	Codice INECO	Pagina	Codice TOTAL	Codice INECO	Pagina
THT281006	4162400250	100	THT53321	4361003032	113	THTJ214042	4162200002	99
THT28101	4280200250	111	THT53422	4360803042	113	THTJ21801	4165100180	98
THT281202	4162500300	100	THT541026	4301400300	117	THTJ21802	4165200180	98
THT2881	4280200200	111	THT54106	4301200300	117	THTJ21803	4165300180	98
THT2891	4280200228	111	THT54166	4301600300	117	THTJ21804	4165400180	98
THT290801	4280400200	111	THT55166D	4300200400	118	THTJ381006	4162600250	100
THT2CK231S	4161700003	95	THT55206D	4300200500	118	THTK591262	4300411300	118
THT2K0301	4161200001	95	THT561625	4471200016	147	THTKT57185	4301800018	184
THT2K0301S	4161300002	95	THT59126B	4300400300	118	THTKT57245	4301800024	184
THT2K0302	4341100001	109	THT59241	4801800610	166	THTLI20018	4705400001	156
THT31143	4481400001	129	THT66L12	4471400016	146	THTLI40028	4826400040	156
THT32105	4480200260	128	THT78206D	4800402700	165	THTMF186	4160500200	89
THT32106	4480500001	128	THT91462	4320600006	120	THTMN156	4164000115	96
THT32131	4480300330	128	THT918326	4320800003	120	THTMN256	4164200115	96
THT32176	4480400420	128	THT918516	4320600005	120	THTMN356	4164100115	97
THT33526	4163400002	97	THTA1527406	4801500890	164	THTMN456	4164300115	96
THT341151	4240834015	87	THTC510706	4160300180	89	THTMN556	4164600115	97
THT36L03	4471000016	147	THTC510806	4160300200	89	THTMN656	4164400115	96
THT39102	4481900010	184	THTC510956	4160300240	89	THTMN756	4164500115	96
THT39103	4481600001	184	THTC520806	4160900215	90	THTMN856	4164700115	96
THT39122	4481900012	184	THTC530806	4161900200	92	THTS1516306	4801200001	164
THT39124	4481800002	184	THTC530906	4161900228	92	THTST12081	4240400008	76
THT3982	4481900008	184	THTC560806	4162100215	94	THTST12083L	4240500008	76
THT41126	4261812140	124	THTCS121081	4241000108	144	THTST12091	4240400009	76
THT41196	4261819140	124	THTFX12151	4240912375	81	THTST12101	4240400010	76
THT41256	4261825140	124	THTIP2161	4340200160	107	THTST12103L	4240500010	76
THT4166	4261806140	124	THTIP2171	4340200180	107	THTST12111	4240400011	76
THT41K0401	4262000001	124	THTIP2181	4340200200	107	THTST12113L	4240500011	76
THT4211026	4262200250	125	THTIP2261	4340400160	108	THTST12121	4240400012	76
THT4211226	4262200300	125	THTIP2361	4340600160	107	THTST12123L	4240500012	76
THT421441	42408121444	84	THTIP2381	4340600200	107	THTST12131	4240400013	76
THT421802	42408121482	85	THTIP2481	4340700200	108	THTST12133L	4240500013	76
THT421942	42408121494	86	THTIP2571	4340400180	108	THTST12141	4240400014	76
THT4221026	4262400250	125	THTIP2661	4341300160	109	THTST12143L	4240500014	76
THT4221226	4262400300	125	THTIP2761	4342100160	109	THTST12151	4240400015	76
THT431142	4262600350	125	THTIP28101	4340300250	108	THTST12153L	4240500015	76
THT431242	4262600600	125	THTIS036	4340900001	63	THTST12161	4240400016	76
THT431362	4262600900	125	THTIS3075	4340830075	62	THTST12163L	4240500016	76
THT5113306	4301000330	166	THTIS4100	4340840100	62	THTST12171	4240400017	76
THT511815	4281610018	114	THTIS5125	4340855125	62	THTST12173L	4240500017	76
THT5126128	4282010019	114	THTIS566	4341000001	63	THTST12181	4240400018	76
THT5136236	4282220019	115	THTIS596	4341000002	63	THTST12183L	4240500018	76
THT519001	4282661019	184	THTIS6150	4340865150	62	THTST12191	4240400019	76
THT519112	4282418100	184	THTISPH060	4340800060	62	THTST12193L	4240500019	76
THT521106	4281010250	112	THTISPH180	4340801080	62	THTST12201	4240400020	76
THT522106	4281020250	112	THTISPH2100	4340802101	62	THTST12211	4240400021	76
THT522136	4281620018	114	THTISPH3150	4340803150	62	THTST12213L	4240500021	76
THT523106	4281030250	112	THTISPZ180	4340801081	62	THTST12221	4240400022	76
THT524101	4280800250	111	THTISPZ2100	4340802100	62	THTST12223L	4240500022	76
THT525106	4281240250	112	THTJ214041	4162200001	99	THTST12231	4240400023	76

Codice TOTAL	Codice INECO	Pagina	Codice TOTAL	Codice INECO	Pagina	Codice TOTAL	Codice INECO	Pagina
THTST12241	4240400024	76	TOSLI240312E	4704802204	8	TSLI14021	4702700201	28
THTST12243L	4240500024	76	TOSLI240586E	4706600012	23	TSLI1652	4702600020	28
THTST12251	4240400025	76	TOSLI250795E	4826020201	155	TSLI1851	4702900020	28
THTST12261	4240400026	76	TP1141806	4723001400	45	TSP01251	4482000025	130
THTST12271	4240400027	76	TPBX0142	4473000014	145	TSP02501	4482100050	130
THTST12273L	4240500027	76	TPBX0172	4473000017	145	TSSLI20258	4825200025	155
THTST12281	4240400028	76	TPBX0202	4473000020	145	TSSLI20308	4825500020	155
THTST12291	4240400029	76	TPBX1121	4473400012	146	TSSLI203083	4825500120	155
THTST12301	4240400030	76	TPBX1151	4473400015	146	TSTLI20018	4825600040	159
THTST12303L	4240500030	76	TPBXK0032	4473200003	145	TTI01116	4723400020	46
THTST12321	4240400032	76	TPHSK0401	4283200001	129	TTVT1601	4472600001	148
THTST12323L	4240500032	76	TPHT201601	4826200020	158	TVCI4122	4724200012	44
THTSTB12106	4240912250	81	TPMGF03	4541000001	188	TVCAIHP02	4864400001	174
THWBSW66	4300800150	119	TPSLI2014	4703700020	30	TWLI2025	4704400001	34
TIDLI2206E	4700200122	14	TPTS201681	4826300120	158	TWLI2058	4704200001	34
TIDLI201455	4700800020	14	TPWLI2008	4820400020	161	TWLI35261	4705100036	34
TIDLI206681	4701600020	15	TRHLI20168	4702200001	24			
TIDLI20668E	4701601202	15	TRHLI20268	4702300020	25			
TIDLI20968E	4701400020	15	TRHLI202682E	4702300020	25			
TIRLI12015	4700400122	20	TRHLI20288	4702500020	25			
TIRLI2028E	4701801202	20	TRHLI21228	4702100020	24			
TIWLI2040E	4702001202	18	TROSLI2002	4703600001	30			
TIWLI20501	4701500020	18	TRSB922EF	4746000001	172			
TIWLI20851	4701700020	19	TRSLI2108	4703000001	29			
TIWLI201351	4701900001	19	TSI00806	4721400750	43			
TJSBT101D	4745600002	172	TSI1418526	4721011400	42			
TJSBT111C	4745600074	172	TS2081006	4721200800	43			
TJSBT118B	4745400050	172	TS42142107	4721101400	42			
TJSLI1008	4702800001	29	TSDLI0442	4700010004	16			
TKSDS0226	4181400002	53	TSDLI0802	4700500008	16			
TKSDS0426	4181400004	53	TSDPH0075	4180600075	51			
TKSDS0626	4181400006	53	TSDPH1100	4180601100	51			
TKSDS2226	4181300002	53	TSDPH2038	4180602038	52			
TLI108236	4721601050	45	TSDPH2125	4180602125	51			
TLASWT0901	4222271909	75	TSDPH2150	4180602150	51			
TLMLI20185	4827246040	152	TSDPH3150	4180603150	51			
TMFP402	4860800001	187	TSDPH3200	4180603200	51			
TMHSB1501	4302400150	184	TSDPZ1100	4181001100	52			
TMLI2022	4703400001	29	TSDPZ2150	4181002150	52			
TMPC4468P	4342500200	105	TSDSL4100	4180240100	51			
TMT126031ME	4401600003	133	TSDSL5100	4180255100	51			
TMT126052ME	4401600005	133	TSDSL6038	4180265038	52			
TMT126081ME	4401600008	133	TSDSL6125	4180265125	51			
TMT210086	4400401000	132	TSDSL6150	4180265150	51			
TMT2235	4400800225	132	TSDSL8150	4180280150	51			
TMT23086	4400400300	132	TSDSL8200	4180280200	51			
TMT24086	4400400401	132	TSDT10100	4181210100	52			
TMT26086	4400400601	132	TSDT20150	4181220150	52			
TMT28086	4400400800	132	TSGLI2003	4704500020	35			
TMXLI2001	4705900020	33	TSILI2001	4704300020	35			

Indice - Nome articolo

Descrizione	Codice famiglia	Pagina
Accessori per chiavi a bussola	42409	80 - 81
Accessori per compressori, set 5 pezzi	45022	182
Adattatori per bussole Impact, set 3 pezzi	47447	180
Adattatori per frese a tazza Impact	47416	176
Ascia	48002	165
Ascia spaccalegna	48004	165
Avvitatore a impulsi 12 V attacco 1/4", 100 Nm	47004	20
Avvitatore a impulsi 20 V attacco 1/2", 400 Nm	47020	18
Avvitatore a impulsi 20 V attacco 1/2", 500 Nm	47015	18
Avvitatore a impulsi 20 V attacco 1/2", 850 Nm	47017	19
Avvitatore a impulsi 20 V attacco 1/4", 285 Nm	47018	20
Avvitatore a impulsi 20 V attacco 3/4", 1350 Nm	47019	19
Avvitatore a impulsi pneumatico attacco 1"	49001	47
Avvitatore a impulsi pneumatico attacco 1/2"	49002	47
Avvitatore a impulsi pneumatico attacco 3/4"	49004	47
Bandiera Total	45410	188
Barra per motosega	48618	185
Batteria al litio 12 V - 1,5 Ah	47049	12
Batterie 20 V	47048	8
Bauletto porta utensili	44712	147
Bidone aspiratutto 12 L	47242	44
Bobina di filo per decespugliatore	48622	185
Bobina di filo per tagliabordi	48624	185
Borsa porta utensili 13"	44704	148
Borsa porta utensili 16"	44812	148
Borsa porta utensili 16" rigida	44706	148
Borsa porta utensili rigida con tasche esterne	44708	147
Cappellino Total	45404	188
Caricabatterie 12 V - 0,65 A	47074	12
Caricabatterie 20 V, 2 A	47050	10
Caricabatterie 20 V, 4 A	47070	10
Caricabatterie 20 V, 4 A, 2 porte	47071	11
Caricabatterie 20 V, 8 A, 2 porte	47072	11
Carrello 2 cassetti	42426	139
Carrello 3 ripiani	42424	139
Carrello porta utensili 7 cassetti con 328 utensili	42414	136
Carrello porta utensili vuoto con 4 cassetti + antine	42422	139
Carrello porta utensili vuoto con 7 cassetti	42418	138
Carrello porta utensili vuoto con 7 cassetti - EASY	42420	138
Carta abrasiva	44822	121
Cassetta porta attrezzi in metallo	44810	144
Cassettiera di utensili manuali, 132 pezzi	42415	140
Catena per motosega	48620	185
Cesoia a batteria 20-30 mm, 20 V	48255	155
Cesoia a batteria 25 mm, 20 V	48252	155
Cesoia da elettricista in acciaio inox rivestito al titanio	43427	110
Cesoia e patate 20 V, set 2 pezzi	48260	155

Descrizione	Codice famiglia	Pagina
Cesoia tagliasiepi	48008	163
Cesoia tagliasiepi telescopica	48012	164
Cesoia tagliasiepi tensione regolabile	48010	164
Cesoie a doppia leva per lamiera	42810	112
Cesoie a doppia leva per plastica e gomma	42812	112
Cesoie da potatura, set 3 pezzi	48016	165
Cesoie per lamiera	42808	111
Cestello con tracolla	44710	147
Cestello richiudibile	44714	146
Chiave a cricchetto estensibile 1/2"	42401	78
Chiave a rullino extra larga	42224	75
Chiave per mandrini a cremagliera	47604	175
Chiave regolabile a rullino	42218	74
Chiavi a bussola 1/2" per candele	42407	80
Chiavi a bussola da 1/2" con bocca esagonale	42404	76
Chiavi a bussola e accessori, set	42408	77 - 79 - 82 - 83 - 84 - 85 - 86 - 87
Chiavi a bussola Impact 1/2", 10 pezzi	42428	77
Chiavi a bussola lunghe da 1/2" con bocca esagonale	42405	76
Chiavi a bussola per cerchi in lega, set 3 pezzi	42411	80
Chiavi a bussolae Impact lunghe 1/2", 10 pezzi	42429	77
Chiavi a cricchetto, set 6 pezzi	42216	73
Chiavi a forchetta doppie con supporto, set 8 pezzi	42204	71
Chiavi a forchetta doppie in busta, set 12 pezzi	42212	71
Chiavi a pipa, set 9 pezzi	42222	75
Chiavi combinate	42201	69
Chiavi combinate 6 - 24 mm in busta, set 12 pezzi	42210	70
Chiavi combinate a cricchetto	42207	72
Chiavi combinate a cricchetto con snodo, set 8 pezzi	42209	73
Chiavi combinate con supporto, set 8 pezzi	42202	70
Chiavi combinate, set 6 pezzi	42215	70
Chiavi cominate a cricchetto con supporto, set 8 pezzi	42208	73
Chiavi maschio esagonale testa tonda con impugnatura, 8 pezzi	42017	67
Chiavi maschio esagonali con impugnatura, 8 pezzi	42016	67
Chiavi maschio esagonali con supporto	42004	64 - 65
Chiavi maschio esagonali con supporto tascabile	42008	66
Chiavi maschio piegate con impugnatura per viti Torx®, 8 pezzi	42018	67
Chiavi maschio Torx® con supporto	42006	65
Chiavi maschio Torx® con supporto tascabile	42010	66
Chiavi poligonali doppie curve con supporto, set 8 pezzi	42206	71
Chiavi poligonali doppie curve in busta, set 12 pezzi	42214	71
Chiodatrice 20 V, 15-35 mm	47056	32
Chiodi per chiodatrici	47418	173
Chiodi per graffatrice	44816	184
Cintura porta utensili	44808	149
Colla per pistole a caldo	47236	175
Coltellini multifunzione	42828	115
Coltello a lama retrattile	42820	114

Descrizione	Codice famiglia	Pagina
Coltello pieghevole a lama fissa	42822	115
Compressore portatile 20 V, corpo macchina	47038	34
Compressore portatile con display 20 V, corpo macchina	47040	34
Cricchetto 3/8" a batteria 20 V, corpo macchina	47047	21
Cricchetto con attacco doppio 1/4" e 3/8"	42403	78
Cricchetto reversibile	42402	78
Crimpatrice per capicorda telefonia e dati	43425	105
Cutter	42816	114
Decespugliatore 40 V, corpo macchina	48256	159
Dischi abrasivi da taglio per metallo	47470	171
Dischi abrasivi per levigatrici rotoorbitali	47490	174
Dischi diamantati corona continua	47476	170
Dischi diamantati taglio veloce	47474	170
Dischi diamantati turbo	47475	170
Disco diamantato 76 mm	47471	171
Disco taglio alluminio per troncatrici	47468	171
Disco taglio legno per seghe circolari	47466	171
Disco taglio legno per troncatrici	47469	171
Estrattori per viti danneggiate	47448	180
Filtro HEPA per bidoni aspiratutto	48644	174
Flessometri	44016	133
Fodera porta trapano con cintura	44720	149
Fodera porta utensili 10 tasche con cintura	44722	149
Fodera porta utensili 4 tasche	44718	149
Fogli abrasivi per levigatrici orbitali	47488	174
Fogli abrasivi per levigatrici palmari	47498	174
Forbice multifunzione per elettricisti	43429	110
Forbice per elettricisti	42831	110
Forbici da potatura 200 mm	48005	163
Forbici da potatura 220 mm	48006	163
Forbici da potatura manico in alluminio	48007	163
Forbici universali	42830	110
Frese a tazza Impact	47414	176
Frese Forstner	47440	179
Frese per legno	45202	179
Frusta per miscelatori	47608	175
Gilet porta utensili	44726	148
Giratubi a ripresa automatica	43612	101
Giratubi americano	43602	101
Giratubi svedese ganasce piane a 45°	43606	101
Giratubi svedese ganasce piane a 90°	43604	101
Giravite portainseriti ad albero flessibile, 12 pezzi	41820	57
Giraviti a bussola con supporto tascabile	42012	66
Giraviti e portainseriti, set multipli	41818	55
Giraviti isolati	43408	62
Giraviti isolati, set 3 pezzi	43409	63
Giraviti isolati, set con supporto	43410	63
Giraviti per viti con impronta a croce Phillips®	41806	51 - 52
Giraviti per viti con impronta a croce Pozidriv®	41810	52
Giraviti per viti con impronta Torx®	41812	52

Descrizione	Codice famiglia	Pagina
Giraviti per viti con intaglio	41802	51 - 52
Giraviti portainseriti a cricchetto, set 55 pezzi	41824	60
Giraviti portainseriti di precisione, set 37 pezzi	41822	60
Giraviti portainseriti, set multipli	41816	56 - 57 - 58 - 59 - 61
Giraviti, set 2 pezzi corti intaglio e Phillips®	41813	53
Giraviti, set multipli	41814	53 - 54 - 56
Gondola Total	45402	188
Graffatrice manuale 3 in 1	44814	129
Graffe quadre per graffatrice	44819	184
Graffe tonde per graffatrice	44818	184
Groppinatrice 20 V, corpo macchina	47055	33
Groppini per groppinatrici	47419	173
Idropulitrice 130 bar	48206	160
Idropulitrice 150 bar	48207	160
Idropulitrice 20 V, corpo macchina	48204	161
Ingrassatore a leva, 400 cc	43802	130
Inseriti assortiti, 9 pezzi	47445	180
Inseriti assortiti, set 30 pezzi	47444	181
Inseriti Impact assortiti, set 30 pezzi	47452	181
Inseriti Impact assortiti, set 45 pezzi	47450	181
Lame a settori di ricambio per cutter	42824	184
Lame di ricambio per coltelli	42826	184
Lame di ricambio per seghetti	43018	184
Lame per ferro per seghetti alternativi	47454	172
Lame per legno attacco Sabre per seghe a gattuccio	47462	172
Lame per legno per seghetti alternativi	47456	172
Lame per metallo attacco Sabre per seghe a gattuccio	47460	172
Lame per pialla elettrica	47496	172
Lame per seghetto 150 mm	43024	184
Lame per utensili multifunzione	47464	173
Lampada da lavoro 3,6 V	47051	34
Lampada LED da lavoro 20 V, corpo macchina	47042	34
Lavapavimenti per idropulitrice	48606	186
Leva per carpentieri	42626	125
Levigatrice orbitale 320 W	47224	44
Levigatrice palmare 20 V, corpo macchina	47037	30
Levigatrice rotorbitale 20 V, corpo macchina	47036	30
Levigatrice rotorbitale 450 W	47226	44
Lime per ferro	43206	120
Lime per legno	43208	120
Livella a bolla base fresata	44004	132
Livella torpedo	44008	132
Lucidatrice 1400 W	47230	45
Lucidatrice 20 V, corpo macchina	47053	31
Mandrino a cremagliera	47602	175
Mandrino a percussione autoserrante 13 mm	47600	175
Mandrino autoserranti	47606	175
Martello americano penna a granchio	42606	123
Martello antirimbalzo	42628	123
Martello demolitore 1500 W SDS-MAX	47282	39

Descrizione	Codice famiglia	Pagina
Martello demo-perforatore 1600 W SDS-MAX	47280	39
Martello tassellatore 1500 W, Ø 32 mm	47208	38
Martello tassellatore 20 V, Ø 16 mm	47022	24
Martello tassellatore 20 V, Ø 22 mm	47021	24
Martello tassellatore 20 V, Ø 26 mm	47023	25
Martello tassellatore 20 V, Ø 28 mm	47025	25
Martello tassellatore 800 W, Ø 26 mm	47204	38
Martello tipo tedesco per meccanici	42602	122
Mazza	42616	123
Mazzetta per muratori	42604	122
Mazzuola testa cilindrica in gomma	42614	124
Mazzuola testa nylon e gomma	42612	123
Mecchie per legno	47436	179
Mini pinza becchi ad ago	41645	96
Mini pinza becchi mezzit curvi	41643	96
Mini pinza becchi piatti	41647	96
Mini pinza becchi tondi	41644	96
Mini pinza becchi ungh mezzit	41642	96
Mini pinza universale	41640	96
Mini pinze, set 6 pezzi	41648	97
Mini tronchese diagonale	41641	97
Mini tronchese frontale	41646	97
Miscelatore 1400 W	47240	45
Miscelatore 20 V, corpo macchina	47059	33
Morsetti a C in metallo	43706	127
Morsetti a molla	43708	127
Motosega 30 cm 20 V	48258	154
Motosega 40 cm 40 V	48266	154
Panno per lucidatrici	47494	174
Pialla 1050 W	47216	45
Pinza a cricchetto per capicorda a tubetto	43435	105
Pinza autobloccante	41630	102
Pinza autobloccante a morsetto	41638	103
Pinza autobloccante saldature	41636	103
Pinza becchi curvi mezzitondi a grande effetto	41611	91
Pinza becchi lunghi curvi isolata	43407	108
Pinza becchi lunghi mezzitond isolata	43406	107
Pinza becchi lunghi mezzitondi	41606	90
Pinza becchi lunghi mezzitondi ad azione composta	41609	90
Pinza becchi lunghi mezzitondi high leverage	41608	90
Pinza becchi mezzitondi curvi	41610	91
Pinza fustellatrice	41634	97
Pinza multifunzione ad azione composta	41605	89
Pinza per anelli elastici esterni testa dritta	41651	98
Pinza per anelli elastici esterni testa piegata	41652	98
Pinza per anelli elastici interni testa dritta	41653	98
Pinza per anelli elastici interni testa piegata	41654	98
Pinza per capicorda	43418	105
Pinza regolabile	41627	100
Pinza regolabile a pulsante	41626	100

Descrizione	Codice famiglia	Pagina
Pinza regolabile cerniera chiusa	41624	100
Pinza regolabile cerniera chiusa 300 mm	41625	100
Pinza regolabile isolata	43403	108
Pinza spellafili automatica	43416	104
Pinza spellafili automatica tripla funzione	43417	104
Pinza spellafili con vite	43412	105
Pinza spellafili con vite isolata	43413	109
Pinza universale	41602	88
Pinza universale a grande effetto	41604	88
Pinza universale ad azione composta	41603	89
Pinza universale isolata	43402	107
Pinze a grande effetto, set 3 pezzi	41613	95
Pinze ad azione composta, set 3 pezzi	41617	95
Pinze isolate, set 3 pezzi	43411	109
Pinze per anelli elastici, set 4 pezzi	41622	99
Pinze, set 3 pezzi	41612	95
Pistola a spruzzo 20 V, corpo macchina	47045	35
Pistola di gonfiaggio	45018	183
Pistola di soffiaggio	45016	183
Pistola per colla a caldo 20 V, corpo macchina	47046	35
Pistola per colla a caldo 20 W	47234	46
Pistola per idropulitrice attacco rapido	48602	186
Pistola per silicone	44806	131
Pistola per verniciatura 1000 cc	45030	182
Pistola per verniciatura 400 cc	45024	182
Pistola per verniciatura 600 cc	45028	182
Pistole per lavaggio a canna lunga	45026	183
Platorello per lucidatrice	47492	174
Porta minuterie	44734	146
Portainserti magnetici con sgancio rapido, 2 pezzi	47446	180
Potatore 13 cm, 20 V	48253	153
Potatore 15 cm, 20 V	48254	153
Proiettore LED da cantiere 20 V, corpo macchina	47044	34
Punte da trapano assortite	47404	176
Punte da trapano per legno	47434	179
Punte da trapano per muro	47402	176
Punte da trapano per vetro e piastrelle	47406	176
Punte da trapano SDS-Plus per muro	47408	176
Punte per ferro	47424	178
Rasaerba 46 cm, 40 V	48272	152
Raschietto	42814	129
Rastrello	48024	167
Rivettatrice	44802	128
Rivettatrice a testa orientabile	44805	128
Rivettatrice di potenza	44804	128
Rivettatrice di potenza compatta	44803	128
Saldatore a batteria 20 V, corpo macchina	47043	35
Saldatore elettrico a stagno, testa a punta	47233	46
Saldatore elettrico a stagno, testa piatta	47235	46
Sarchiello	48026	167

Descrizione	Codice famiglia	Pagina
Scalpelli per legno, set	42620	124
Scalpelli SDS-MAX per muro	47412	177
Scalpelli SDS-PLUS per muro	47410	177
Scalpello a punta per muro con paracolpo	42624	125
Scalpello per legno	42618	124
Scalpello piatto per muro con paracolpo	42622	125
Schiumogeno per idropulitrice	48608	187
Sega a dorso	43004	118
Sega a foretto	43006	119
Sega a gattuccio 20 V, corpo macchina	47030	29
Sega a gattuccio 750 W	47214	43
Sega circolare 1400 W	47210	42
Sega circolare 20 V, Ø 140 mm	47027	28
Sega circolare 20 V, Ø 165 mm	47026	28
Sega circolare 20 V, Ø 185 mm	47029	28
Segaccio per legno	43002	118
Seghe a tazza bimetalliche per ferro	47426	178
Seghe a tazza per legno	47438	178
Seghetti per potatura	43010	166
Seghetto 150 mm	43020	116
Seghetto 150 mm con impugnatura	43022	116
Seghetto 300 mm	43016	117
Seghetto 300 mm cambio rapido della lama	43012	117
Seghetto 300 mm con lama inclinabile	43014	117
Seghetto ad arco per legno	48018	166
Seghetto alternativo 20 V, corpo macchina	47028	29
Seghetto alternativo 800 W	47212	43
Seghetto per cartongesso	43008	119
Set avvitatore + avvitatore a impulsi 1/4", 12 V	47066	23
Set avvitatore + avvitatore a impulsi attacco 1/2", 20 V	47061	22
Set avvitatore + avvitatore a impulsi attacco 1/4", 20 V	47060	22
Set avvitatore + smerigliatrice angolare 115 mm, 20 V	47064	23
Smerigliatrice angolare 20 V, 115 mm, 1100 W	47033	27
Smerigliatrice angolare 20 V, 115 mm, 900 W	47035	26
Smerigliatrice angolare 20 V, 125 mm	47039	27
Smerigliatrice angolare 20 V, 76 mm	47031	26
Smerigliatrice angolare 2400 W, 230 mm	47221	41
Smerigliatrice angolare 750 W, 115 mm	47217	40
Smerigliatrice angolare 900 W, 125 mm	47220	40
Smerigliatrice angolare 1100 W, 125 mm	47219	41
Soffiatore 20 V	48202	157
Soffiatore/Aspiratore 40 V	48268	157
Sonda spurgatubi	48612	187
Spazzola lavacerchi per idropulitrice	48616	187
Spazzola per idropulitrice	48604	186
Spruzzatore a pressione a spalla, 20 l	48034	162
Spruzzatore a pressione con tracolla, 5 l	48032	162
Spruzzatore a pressione, 2 l	48030	162
Starter Kit	47075	12
Strettoio a vite	43702	126

Descrizione	Codice famiglia	Pagina
Strettoio rapido ad una mano reversibile	43704	126 - 127
Svettatoio telescopico	48020	165
Svita avvita 4 V, 4 Nm	47000	16
Svita avvita 8 V, 6 Nm	47005	16
Tagliabordi 20 V	47052	159
Tagliacavi	43420	105
Tagliacavi a grande effetto	43422	105
Tagliacavi isolato	43421	109
Tagliasiepi 20 V	47054	156
Tagliasiepi 40 V	48264	156
Tagliasiepi telescopico 20 V	48262	158
Tagliasiepi telescopico con potatore 20 V	48263	158
Tagliatubi in metallo	43610	113
Tagliatubi in pvc	43608	113
Tenaglia per cementisti	42802	111
Tenaglia per falegnami	42804	111
Termometro infrarossi	44022	133
Termosoffiatore 20 V, corpo macchina	47041	35
Termosoffiatore 2000 W	47232	46
Trapano a percussione 850 W	47202	37
Trapano avvitatore 12 V, 20 Nm	47001	16
Trapano avvitatore 20 V, 45 Nm	47003	17
Trapano avvitatore 20 V, 60 Nm	47012	17
Trapano avvitatore a percussione 12 V, 20 Nm	47002	14
Trapano avvitatore a percussione 20 V, 45 Nm	47008	14
Trapano avvitatore a percussione 20 V, 66 Nm	47016	15
Trapano avvitatore a percussione 20 V, 96 Nm	47014	15
Trapiantatore	48022	167
Trolley 147 utensili	42413	141
Trolley porta utensili	44716	146
Troncabulloni	42806	111
Troncarami	48014	164
Troncarami telescopico	48015	164
Troncatrice da banco 1400 W	47211	42
Tronchese diagonale	41614	92
Tronchese diagonale a grande effetto	41616	92
Tronchese diagonale ad azione composta	41619	92
Tronchese diagonale isolato	43404	108
Tronchese diagonale leva lunga	41615	93
Tronchese diagonale leva lunga a grande effetto	41618	93
Tronchese frontale	41620	94
Tronchese frontale ad azione composta	41621	94
T-shirt Total	45406	188
Tubi spiralati	45020	183
Tubo ad alta pressione per idropulitrice	48610	187
Uncini, set	42832	129
Utensile multifunzione 20 V, corpo macchina	47034	29
Utensili assortiti isolati, set 6 pezzi	43419	109
Valigetta 4 batterie + caricabatterie	47080	13
Valigetta di utensili manuali	42410	142

Descrizione	Codice famiglia	Pagina
Valigetta porta utensili	44730	145
Valigette porta utensili, set 3 pezzi	44732	145
Ventosa di sollevamento	44820	130
Ventosa di sollevamento doppia	44821	130
Zaino porta utensili	44724	148

Gli ordini sono assunti esclusivamente alle seguenti condizioni:

ACQUISIZIONE DI ORDINI

L'acquisizione di un ordine non impegna la INECO S.r.l. alla quale spetta la decisione di evasione.

PREZZI

I prezzi si intendono per merce resa franco ns. magazzini (imballo, I.V.A., trasporto, installazione e/o corsi di formazione esclusi) e non sono impegnativi. Avrà comunque valore in ogni caso il prezzo in vigore al momento della spedizione.

Non si accettano ordini inferiori a 100 €.

Foto, descrizioni, dati tecnici e prezzi, non sono vincolanti - Salvo errori ed omissioni - Ci riserviamo il diritto di apportare ogni modifica senza preavviso.

IMBALLI

Le quantità accostate al simbolo  presenti all'interno del catalogo non si riferiscono alla quantità minima acquistabile ma alle quantità contenute in un cartone intero del prodotto. Per fini logistici, è consigliabile acquistare i prodotti a multipli delle quantità accostate a tale simbolo. La quantità minima acquistabile rimane sempre di 1 pezzo, se non diversamente ed esplicitamente indicato.

SPEDIZIONI

Salvo precise disposizioni del committente, le spedizioni verranno eseguite nel modo che la INECO S.r.l. riterrà più opportuno senza alcuna sua responsabilità. La merce viaggia a rischio e pericolo del committente. In caso di ritardo, avaria, ammanco che si dovesse verificare durante il trasporto, i reclami dovranno essere indirizzati al vettore unico responsabile.

CONSEGNE

Il termine di consegna, se fissato, ha valore indicativo ed un eventuale ritardo non pregiudica in ogni caso la validità dell'ordine.

PAGAMENTI

I pagamenti dovranno essere effettuati esclusivamente alla ns. Sede. Trattenute arbitrarie ed arrotondamenti, non saranno ammessi per nessuna ragione. Sconti concessi al pagamento condizionato, precedentemente concordati, dovranno essere calcolati sull'importo della merce, escludendo I.V.A. imballo e le eventuali spese di trasporto. I pagamenti non conformi alle condizioni pattuite saranno respinti. La consegna della merce non trasferisce la proprietà della stessa se non a pagamento integrale avvenuto. In caso di ritardo nei pagamenti, secondo le condizioni pattuite potranno essere sospese le spedizioni ed annullati gli ordini senz'obbligo di comunicazione al committente.

INSOLVENZA

In caso di protesto di tratte con godimento dello sconto per pronta cassa, detto sconto verrà recuperato e la fattura dovrà essere pagata per intero più le spese di protesto.

RECLAMI

Trascorsi otto giorni dal ricevimento della merce, non si accettano reclami. I reclami di qualsiasi natura, non sospendono l'obbligo di effettuare i pagamenti secondo la forma convenuta. Nessuna rivalsa per danni o spese di qualsiasi genere sarà riconosciuta.

SOSTITUZIONE

Le eventuali sostituzioni dovranno essere regolate dalle vigenti disposizioni di legge e cioè accompagnate dal relativo d.d.t. che oltre alla motivazione del reso per la sostituzione, dovrà richiamare gli estremi della fattura con la quale è stata precedentemente fornita.

RESTITUZIONI

L'eventuale restituzione di merce dovrà essere preventivamente e formalmente autorizzata ed avvenire in porto franco. Inoltre ogni operazione di reso merce deve essere perfezionata secondo il disposto degli art.1 e 21 del DPR NR 633 del 26.10.72 e successive modifiche.

CARATTERISTICHE DEGLI UTENSILI E CATALOGO

Le caratteristiche degli utensili, le illustrazioni di cui al presente catalogo si intendono approssimative e con riserva di modifiche migliorative senza alcun obbligo di preavviso da parte della INECO S.r.l. Per ogni e qualsiasi contestazione unico Foro competente è il Tribunale di Lecco.

RIPRODUZIONE

La riproduzione anche parziale del presente catalogo è vietata.

ATTENZIONE

I prezzi validi sono esclusivamente espressi in Euro.

Condizioni generali di garanzia

1. Ineco S.r.l, con sede legale in via Martiri Della Liberazione, 12 23875 Osnago (LC) (di seguito "Ineco"), dichiara e garantisce che i prodotti dalla medesima commercializzati sono stati costruiti nel pieno rispetto delle normative nazionali ed internazionali applicabili, e che gli stessi sono stati collaudati accuratamente e sottoposti a severe ispezioni dal controllo qualità. Per quanto riguarda la data di decorrenza e la durata della garanzia fornita da Ineco si rimanda a quanto stabilito dalla normativa in materia di garanzia del venditore applicabile al momento della vendita dei prodotti da parte di Ineco. In particolare, vengono espressamente confermate le previsioni di legge in materia in base alle quali la garanzia avrà validità di (a) ventiquattro (24) mesi dalla data di consegna del prodotto, risultante dal documento fiscale di acquisto, qualora l'acquirente utilizzi il prodotto per fini estranei alla propria attività imprenditoriale, commerciale e professionale (fermo restando il periodo di due mesi dalla scoperta del difetto ai fini della denuncia dello stesso); ovvero di (b) dodici (12) mesi dalla data di consegna del prodotto, risultante dal documento fiscale di acquisto, qualora l'acquirente acquisti il prodotto per fini inerenti alla propria attività imprenditoriale, commerciale e professionale (ferma restando, ai sensi dell'art. 1495 c.c., la decadenza dal diritto alla garanzia dell'acquirente nel caso di mancata denuncia del difetto entro otto (8) giorni dalla scoperta).

2. Resta comunque inteso che, senza pregiudizio alcuno a quanto previsto dalle previsioni imperative di legge, Ineco non considererà, ai fini della garanzia, vizi/difetti della cosa venduta:

- eventuali danneggiamenti (graffi, ammaccature e simili) della cosa dovuti ad avarie di trasporto;
- danni e malfunzionamenti conseguenti ad un uso improprio e scorretto del prodotto da parte dell'acquirente e che risulti difforme ed in contrasto con le indicazioni d'uso riportate sul libretto d'istruzioni relativo al prodotto acquistato;
- danni e malfunzionamenti del prodotto dovuti e originati da insufficienza o da inadeguatezza dell'impianto elettrico, idrico, o aria compressa di alimentazione di proprietà dell'acquirente, ovvero in caso di alterazioni derivanti da condizioni ambientali, climatiche o d'altra natura;
- danni e malfunzionamenti causati da manomissione, disassemblaggio, o riparazioni effettuate da personale non autorizzato;
- avarie e malfunzionamenti su un prodotto che abbia già subito uno smontaggio totale e/o parziale da personale e/o strutture non autorizzate;
- avarie e malfunzionamenti conseguenti l'errata installazione del prodotto;
- danni e malfunzionamenti derivanti da utilizzo di accessori e pezzi di ricambio non originali;
- normale deperimento ed usura del prodotto. Alla luce di quanto sopra l'ordinaria manutenzione del prodotto, ovvero interventi di periodica taratura e calibrazione degli strumenti di misura, non sono da intendersi quali interventi in Garanzia.

3. Senza pregiudizio alcuno a quanto previsto dalle previsioni imperative di legge, si precisa che l'intervento in garanzia verrà effettuato da centri assistenza autorizzati da Ineco.

Il ritiro, la riparazione ovvero l'eventuale sostituzione in garanzia del prodotto avverranno nei limiti di tempo compatibili con le esigenze organizzative di Ineco che, in ogni caso, s'impegna ad effettuare tali attività nel più breve tempo possibile in modo da limitare il più possibile ogni eventuale pregiudizio all'acquirente.

Le riparazioni effettuate in garanzia non daranno comunque luogo a prolungamenti o rinnovi della stessa. Le parti sostituite in garanzia verranno trattenute da Ineco che ne acquirerà altresì la proprietà.

4. Fermo restando quanto previsto dalle applicabili disposizioni di legge, qualora l'acquirente abbia eseguito direttamente, ovvero abbia fatto eseguire da soggetti terzi diversi dai centri assistenza autorizzati Ineco, interventi sul prodotto, ovvero abbia - direttamente o per il tramite di soggetti diversi dai centri assistenza autorizzati Ineco - installato sul prodotto o sostituito pezzi dello stesso con pezzi di ricambio non originali, la presente garanzia non sarà più valida.

5. Qualora l'acquirente riscontri l'esistenza di un possibile difetto del prodotto e/o di un suo componente, il relativo prodotto, in tutte le sue parti, dovrà essere consegnato o spedito dall'acquirente presso un rivenditore o un centro di assistenza autorizzato, unitamente alla ricevuta originale di acquisto del prodotto recante la data di acquisto e la descrizione del prodotto.

6. Qualora l'acquirente utilizzi il prodotto per fini estranei alla propria attività imprenditoriale, commerciale e professionale lo stesso potrà richiedere, a propria scelta, la riparazione ovvero la sostituzione del prodotto senza spesa alcuna in entrambi i casi, sempre che i vizi siano qualificabili come difetti del prodotto ai sensi del Codice del Consumo e che la garanzia sul prodotto venduto sia valida ed efficace. Qualora il rimedio prescelto risulti oggettivamente impossibile o eccessivamente oneroso rispetto all'altro, Ineco valuterà dapprima l'opportunità di riparare il prodotto, se possibile, qualora il costo delle riparazioni non risulti irragionevolmente sproporzionato rispetto (a) al valore ed al prezzo di acquisto del prodotto, (b) all'entità del difetto e (c) alla possibilità che la sostituzione possa essere effettuata senza arrecare notevoli inconvenienti all'acquirente. Qualora il costo delle riparazioni risultasse sproporzionato ai sensi di quanto sopra, Ineco provvederà a sostituire il prodotto. Resta inteso che quanto previsto al presente punto 7 non pregiudica, né può essere interpretato in modo tale da pregiudicare quanto previsto dalle disposizioni di legge applicabili in materia di garanzia e responsabilità del venditore.

7. Qualora al contrario l'acquirente utilizzi il prodotto per fini inerenti la propria attività imprenditoriale, commerciale e professionale e sempre che la garanzia afferente il prodotto venduto sia valida ed efficace, Ineco, a propria discrezione, potrà scegliere se riparare o sostituire il prodotto, senza spesa alcuna in entrambi i casi. In caso di sostituzione - e salvo il caso in cui ciò non sia possibile - verranno sostituite soltanto le parti del prodotto risultanti difettose. Le parti sostituite diventeranno di proprietà Ineco e non verranno restituite all'acquirente. La durata della garanzia non viene prolungata né la garanzia stessa viene rinnovata per effetto delle riparazioni o delle sostituzioni effettuate da Ineco.

8. Le presenti Condizioni Generali di Garanzia sono regolate dal diritto italiano. Per qualsiasi controversia dovesse sorgere in merito all'interpretazione, esecuzione o risoluzione delle presenti Condizioni sarà competente il Foro di Milano, ferme restando, ove applicabili, le disposizioni di cui al Codice del Consumo.



è distribuito ufficialmente per l'Italia da:



INECO
Industrial National Cutting Tools S.r.l.
Via Martiri della Liberazione, 12
23875 Osnago (LC) - Italy
P.IVA 02295430132
Tel. 039 508928
Fax 039 9274281

www.ineco.it

Follow us @inecotools



a part of

