

RICONQUISTA
LA LIBERTÀ
di **MUOVERTI**



PL 180



MONTASCALE A POLTRONCINA A DOPPIO BINARIO PER SCALE CURVILINEE

PL180 con seduta ERGO Space
e imbottitura ERGO Plus.

COMFORT SU MISURA

PL180 è un prodotto costruito "su misura" per le tue scale, è in grado di affrontare cambi di direzione, curve e cambi di pendenza.

Il carrello è completamente regolabile in base alle tue esigenze, si può infatti dimensionare sia in larghezza che in altezza.

Con PL180 puoi spostarti in modo sicuro e confortevole nella tua abitazione, ritrovando la libertà di movimento.

Il design compatto e la guida a pavimento consentono di occupare il minor spazio possibile e di integrarsi perfettamente nella tua abitazione.



Poltroncina girevole



Joystick ergonomico



Display di diagnostica digitale



Bordo di sicurezza



Schienale regolabile



Chiave di sicurezza

LA TUA MOBILITA' IN SEI MOSSE

Se le scale di casa sono diventate un ostacolo difficile da affrontare, se non vi è più possibile vivere in completa autonomia la vita di tutti i giorni a causa dei pochi gradini che vi dividono dall'indipendenza, il montascale a poltrona PL180 potrà aiutarvi a riconquistare la libertà di movimento.



Abbassa i braccioli, la seduta, la pedana e il tuo montascale è pronto per l'uso. Lo schermo di diagnostica digitale visualizzerà una scritta per indicare che sei pronto per muoverti.



Al momento dell'installazione la tua poltroncina verrà perfettamente adeguata alle tue esigenze: tutto ciò che devi fare è allacciare la cintura e metterti comodo



Puoi comandare il tuo montascale con semplicità, grazie al joystick ergonomico sul bracciolo, premendo leggermente nella direzione in cui desideri spostarti.



Al tuo arrivo, con la leva girevole montata lateralmente (o quella opzionale motorizzata), puoi ruotare la poltroncina per scendere con sicurezza sul pianerottolo



Durante il percorso, il montascale affronterà curve e cambi di pendenza modulando la sua velocità per poterti garantire il maggior comfort possibile.



Quando non viene utilizzato, il montascale può essere richiuso, lasciando libero il passaggio.

LA SEDUTA ERGO PLUS



In alcune situazioni, piegare il ginocchio oltre il bordo del sedile ed utilizzare correttamente il poggipiedi può essere difficoltoso. La seduta ERGO Plus, appositamente progettata, presenta un bordo sagomato che consente di inclinare la parte superiore delle gambe in modo da appoggiare completamente i piedi sulla pedana. Adottando questa posizione di seduta più naturale e sicura si guadagnano 25mm. La seduta Plus è disponibile per ERGO, ERGO HD ed ERGO Space.

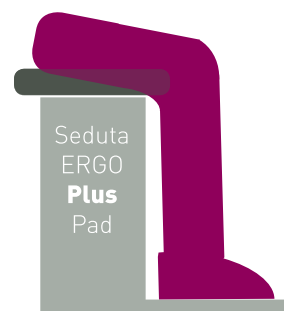
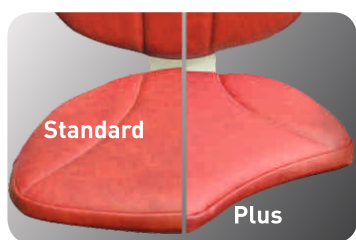

DOTAZIONE STANDARD:

- Seduta ERGO di serie completamente regolabile
- Guida in acciaio a doppio tubo, ultra sottile, ad alta resistenza
- Comando con joystick ergonomico
- Adatto a scale strette, fino a 660 mm
- Display diagnostico digitale sul bracciolo
- Telecomandi
- Cintura di sicurezza avvolgibile

ALTRI OPTIONAL*:

- Poltroncina girevole motorizzata (non disponibile sul modello HD)
- Pedana poggipiedi motorizzata
- Pedana poggipiedi richiudibile tramite leva
- Modello HD per utenti fino a 160kg

* optional soggetti a supplemento

PERSONALIZZAZIONI - Modelli e Colori **SEDUTA**

Il sedile ERGO è una della più avanzate sedute disponibili per montascale. Completamente regolabile in base alle esigenze fisiche dell'utilizzatore. ERGO è di serie su PL180. Il modello ERGO HD offre una portata maggiorata di 160kg, mentre il modello ERGO PLUS consente di recuperare 2.5 cm. in altezza rispetto al poggiatesta. TUTTE le sedute sono personalizzabili a scelta tra 4 colori



VERSIONE
ERGO



Rosso



Grigio



Beige



Blu



VERSIONE
ERGO PLUS



Rosso



Grigio



Beige



Blu

ERGO SPACE

Il sedile compatto ERGO Space è stato progettato per i montascale che prevedono installazioni su scale strette, dove lo spazio è limitato.

Il sedile ERGO Space avvolge il corpo dell'utilizzatore, posizionando la schiena più vicino alla parete di 60 mm rispetto al normale sedile ERGO. Inoltre, lo schienale Space è più basso rispetto al sedile standard ERGO per facilitare la riduzione dello spazio.



Peso
Limite
120kg

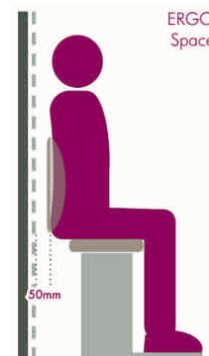
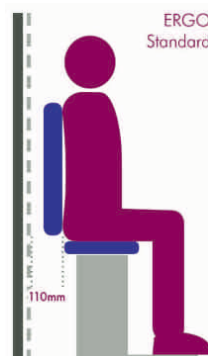

Caratteristiche tecniche

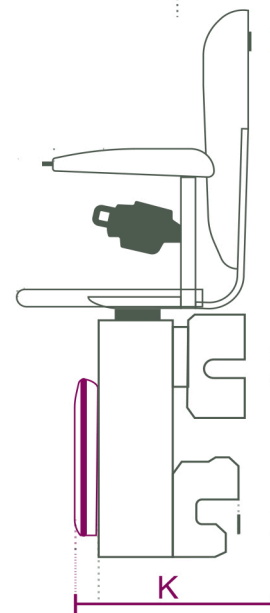
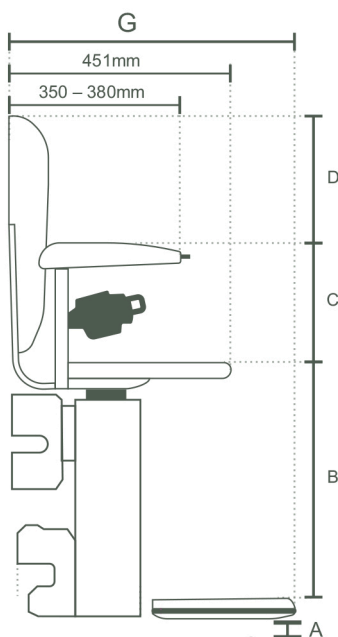
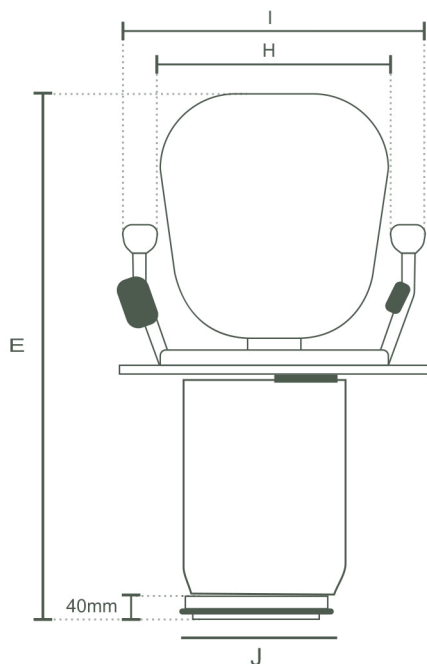

Dimensioni

	mm
A	55
B	484
C	240
D	257
E	1045
F	280
G	599

Dimensioni

	mm
H	455-505
I	597-647
J	290
K	359
L	0-60°

ERGO HD

Soluzione con portata maggiorata a **160 KG**



PETTINARI PAOLO

MONTASCALE - ASCENSORI PER LA CASA