

MARPPPEL

www.marpppel.com.br

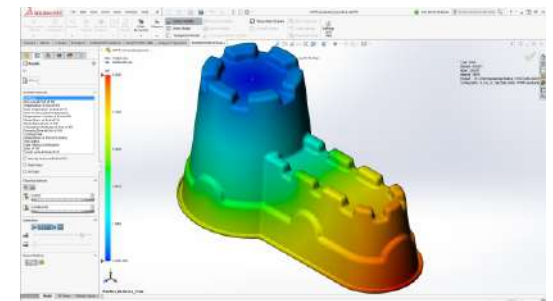
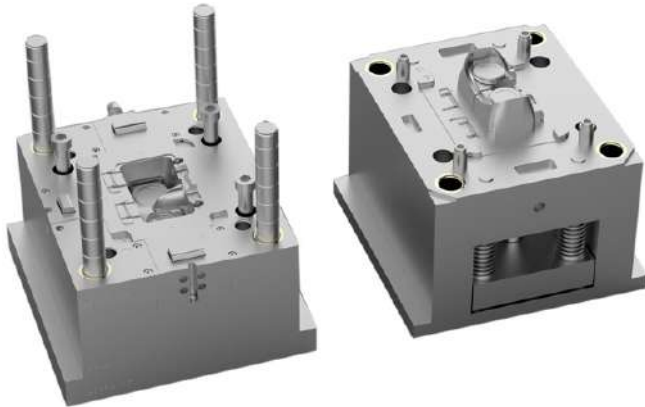
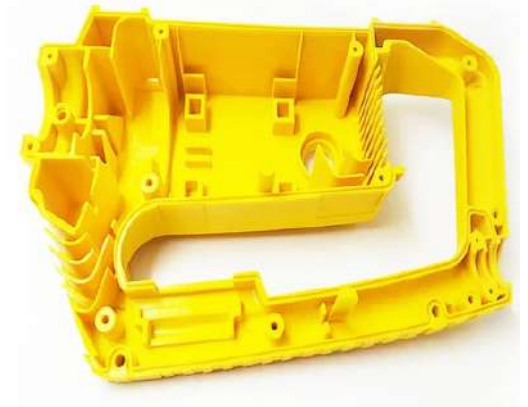
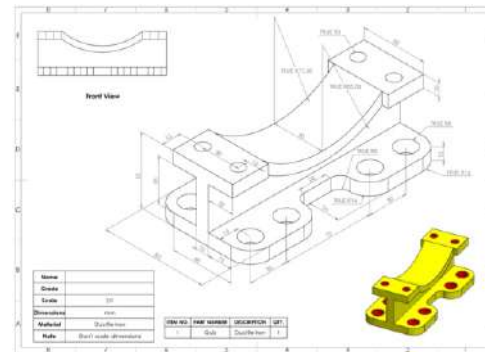

MARPPPEL

Nossa empresa

Somos uma indústria de plásticos e tecnologia localizados no estado de São Paulo / Brasil.

Há 41 anos atuando no segmento de injeção de produtos e tecnologia, temos a experiência e o conhecimento técnico para entregar aos nossos clientes o que há de melhor em serviços de injeção plástica, desenvolvimento de projetos e ferramentas para injeção, através do design de produto em peças técnicas de integração e PCB.

Dispomos ainda do serviço de ferramentaria, no qual nossos profissionais altamente especializados entregam ferramentais, moldes e matrizes de alta qualidade, juntamente com nossa ampla linha de montagem de produto, atuando e atendendo variados segmentos do mercado de peças técnicas.

Altamente experientes e qualificados, a Marpppel vem construindo relações com empresas Nacionais e Internacionais.



Nossos serviços

MARPPPEL



Injeção de Plásticos

Serviço de injeção de plásticos para uma gama variada de clientes, dos mais variados segmentos industriais.

Estamos capacitados para produzir peças com alto padrão técnico, de alta qualidade. Contamos com um parque diversificado de injetoras de plástico e equipamentos auxiliares para atender as demandas de qualquer porte.

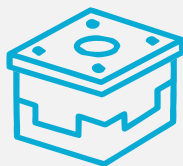

Ferramentaria de Moldes e Matrizes

Com uma ferramentaria moderna e eficiente, desenvolvemos ferramentas especiais, com qualidade e precisão.

Possuímos um moderno setor de ferramentaria que possibilita a execução de manutenções e a construção de moldes e matrizes para os mais diversos segmentos industriais, em variadas aplicações diversos portes e segmentos.



Desenvolvimento de Projetos

Com uma equipe multidisciplinar de profissionais das áreas de design, engenharias, negócios e marketing em constante atualização, a Marpppel tem participado da consolidação da imagem de inúmeras empresas nacionais e internacionais, entregando ao mercado produtos referências em seus segmentos.

Projetos que nascem a partir de uma ideia ou necessidade e que são consolidados após desenvolvimento de design de produto e prototipagem rápida.

Nossos serviços

MARPPPEL

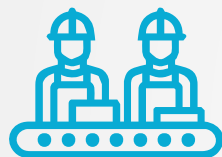

Linha de Montagem

Oferecemos uma ampla e especializada linha de montagem onde processo de produção que costuma ser adotado e é o mais indicado para a fabricação de produtos em grande quantidade.

A ideia deste processo é a divisão do trabalho em etapas que acontecem em uma esteira de produção, em que cada funcionário ou equipe se foca apenas na sua própria etapa.



Peças de Integração e PCB

Unindo as peças: estratégias e tecnologias para a integração da cadeia do projeto. Oferecemos soluções e estratégias que auxiliam empresas no processo de integração das peças técnicas e produto.

O PCB tem sido extremamente utilizado na fabricação de produtos eletrônicos, a placa impressa de alta densidade pode ser desenvolvida com os avanços da tecnologia de integração e instalação de circuitos integrados.



Parcerias de Negócios

Um modo de parceria, de relação mútua, é benéfico para todos. Porém, a manutenção deve ser constante para que esta relação de confiança sempre possa gerar lucros e beneficiar a todos.

Estabelecemos metas, organizamos, caminhando em conjunto com nossos parceiros que tenham a mesma visão e objetivos.

Injeção Plástica

Há 41 anos a Marppel presta serviços de injeção de plásticos para clientes de todo o Brasil e Exterior. Seja a injeção de plásticos comuns, até a injeção de plásticos de engenharia, nosso foco é sempre com qualidade total.

Injeção de Plásticos

Fazemos peças injetadas em plásticos comuns para empresas de diversos segmentos.

Injeção de Peças Complexas

Injeção de peças com cavidades múltiplas em corpos complexos fazem parte do nosso dia a dia.

Plásticos de Engenharia

Prestamos serviços de injeção de plásticos de engenharia para aquelas aplicações mais desafiadoras.

Injeção de PVC

A injeção de PVC requer alguns cuidados especiais e nós sabemos como fazer.

MARPPPEL



Ferramentaria de Moldes e Matrizes

Ferramentaria com precisão e qualidade

Fornecemos serviços de ferramentaria para fabricação de moldes e matrizes de peças de plástico injetado. Somos conhecidos pela qualidade técnica pelos clientes mais exigentes, como nossos clientes da indústria automotiva. Podemos ser seu principal parceiro na prestação dos serviços de ferramentaria utilizados pela sua empresa.

Ferramentaria de moldes

Somos especialistas em ferramentaria de moldes de injeção. Garantimos agilidade e menor tempo de máquina parada.

Ferramentaria geral

Além de moldes e matrizes, prestamos serviços de ferramentaria geral.

Ferramentaria de matrizes

Nossos serviços de ferramentaria para matrizes conta com profissionais de alta experiência e confiança.

Serviços de ferramentaria

Se você precisa de serviços de ferramentaria, a Marppel é o lugar certo.

MARPPPEL

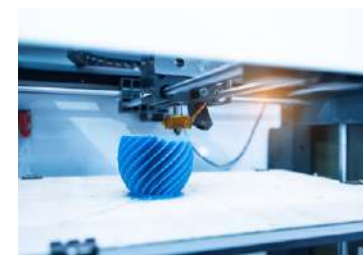
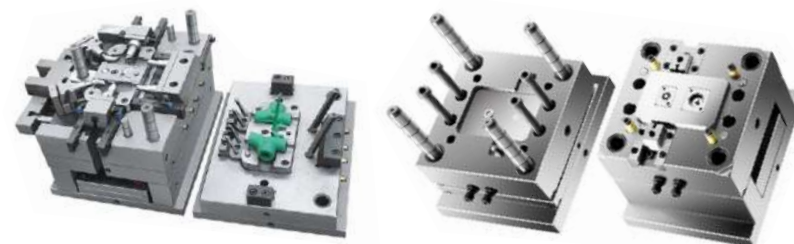

Controle dimensional

Garantia de qualidade com total controle dimensional das peças que saem da produção.

Ferramentaria para injetoras

Nosso parque de máquinas injetoras está preparado para receber grandes demandas de nossos clientes.



Projetos de Automação Bancária



Projetos de Faturamento de Transporte



Projetos de Telecomunicações



Projetos de Comércio



Projetos na Área da Saúde e Estética

Alguns Produtos Dedicados

MARPPPEL



TROPICO



KONTRON BELGICA



ATMO TECBAN



DIEBOLD / SWEDA



PRODATA / EMSYSCON BELGICA

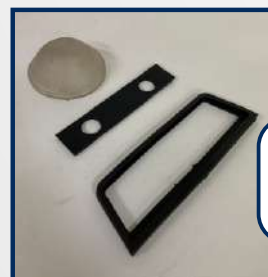

PEÇAS BORRACHA SILICONE



ENGRENAGENS CONECTORES ESPECIAIS

Alguns Clientes

MARPPPEL

kontron

BELGICA

ALMAPBBDO

DEBOLD[®]
PROCOMP

Sweda[®]
AUTOMAÇÃO COMERCIAL

Banco24Horas

PRODATA
mobility Brasil



Atlas Schindler

WOLPAC
CONTROLES EFICIENTES

emsyscon
solutions
Member of Prodata Mobility

BELGICA

Hemo.Cat

HEADelectronics
electronic components direct

HOLANDA

politec
saúde

pharmaesthetics[®]
WE CARE

TecBan

Cath-Care

Nosso Alcance Global

MARPPPEL

Atendemos em todo território Nacional

Centenas de clientes em todo o Brasil confiam na qualidade dos produtos e serviços Marppel. Nossa qualidade é certificada, o que garante nossa política de qualidade total em 100% dos nossos serviços.

Ao lado listamos alguns países para onde já realizamos alguns trabalhos.

A Marppel está localizada próximo ao continente Americano e Europeu, trazendo muitos benefícios relacionados a menor custos de frete e experiência em logística fácil e rápida.

Perícia e Alta Qualidade de Fabricação
Prototipagem e Suporte Técnico
Volta Rápida e Preços Competitivos
Parcerias de Longo Prazo



Qualidade e Excelência

Política de qualidade

Canalizar esforços continuamente no sentido de buscar através da melhoria contínua a constante e plena satisfação de nossos clientes. Manter o aperfeiçoamento de nossos recursos humanos e processos, fazendo com que resultem em produtos e serviços de qualidade, atendendo aos requisitos regulamentares e partes interessadas.



MARPPPEL



**Peça uma cotação exclusiva
Com um de nossos especialistas.**

ORÇAMENTOS E CONTATOS

site



www.marppel.com.br

**Peça uma cotação exclusiva.
Entre em contato com um de nossos especialistas.**

perci@marppel.com.br
sales@marppel.com.br

(11) 2421 3499

(11) 97635 8041

MARPPPEL