



CATÁLOGO

MARZO

2026

**EQUIPOS Y ACCESORIOS
SUMERGIBLES**

UN ALIADO PARA SU PROGRESO

ÍNDICE

SECCIÓN

PÁGINA

BOMBAS Y MOTOBOMBAS SUMERGIBLES MARCAS: AQUA PAK, ALTAMIRA, TUBMAN, TORNADO Y ESPA (0.25 a 8.00 LPS)





	BOMBA SUMERGIBLE DE 4" Marca AQUA PAK serie MAX P	5
	MOTOBOMBAS SUMERGIBLES DE 4" Marca AQUA PAK serie MAX P	En 230v (con motor 3 hilos) En 115v (con motor 3 hilos) En 115v y 230v (con motor 2 hilos) 8
	MOTOBOMBAS SUMERGIBLES DE 4" Marca AQUA PAK serie MAX	Modelos de mayor carga Modelos de mayor flujo Modelos con motor de 2 hilos 11
	BOMBAS SUMERGIBLES DE 4" Marca AQUA PAK serie MAX (0.3 a 5 LPS)	14
NUEVO 	MOTOBOMBA SUMERGIBLE PARA AGUA LIMPIA Marca FRANKLIN serie C1	25
NUEVO 	MOTOBOMBAS SUMERGIBLES RESIDENCIAL Marca TUBMAN	26
NUEVO 	MOTOBOMBA SUMERGIBLE PARA NORIAS, CISTERNAS Y POZOS POCO PROFUNDOS Marca ALTAMIRA serie ELITX	27
	MOTOBOMBAS SUMERGIBLES Marca AQUA PAK serie KANKI PLUS	28
	MOTOBOMBAS SUMERGIBLES Multietapas en acero inoxidable en 5" ALTAMIRA serie LIFT	29
NUEVO 	MOTOBOMBAS SUMERGIBLES DE 2" A 4" Marca TORNADO serie SLIM	31
	MOTOBOMBAS SUMERGIBLES DE 4" Marca TORNADO serie KIN	41
	MOTOBOMBA SUMERGIBLE RESIDENCIAL Marca TUBMAN	42
	MOTOBOMBAS SUMERGIBLES Marca ESPA serie ACUARIA	44
	MOTOBOMBAS SUMERGIBLES DE 4" Marca AQUA PAK serie TASK (con motor marca FRANKLIN ELECTRIC)	45
NUEVO 	BOMBAS SUMERGIBLE PARA POZO PROFUNDO Marca TORNADO serie BXP	46
NUEVO 	BOMBAS SUMERGIBLES PARA POZO PROFUNDO Marca AQUA PAK serie BRZ	50



ÍNDICE

SECCIÓN BOMBAS SUMERGIBLES MARCA ALTAMIRA

PÁGINA

 	ALTAMIRA SERIE KAN (1.7 A 23 LPS): Componentes principales	55
	Especificaciones, dimensiones y curvas de operación	56
	ALTAMIRA SERIE KOR - BENEFICIOS, VENTAJAS Y SERVICIOS APLICACIONES, MATERIALES Y CARACTERÍSTICAS DE OPERACIÓN RANGOS DE OPERACIÓN DISPONIBLES	73
	ALTAMIRA SERIE KOR 4" (0.7 A 4.5 LPS): Componentes principales	76
	Especificaciones, dimensiones y curvas de operación	
	ALTAMIRA SERIE KOR 6", 8" Y 10" (6 A 70 LPS): Componentes principales	90
	Especificaciones, dimensiones y curvas de operación	

BOMBAS SUMERGIBLES MARCA ALTAMIRA SERIE NX

	COMPONENTES PRINCIPALES RANGOS DE OPERACIÓN DISPONIBLES ESPECIFICACIONES, DIMENSIONES Y CURVAS DE OPERACIÓN (14 A 75 LPS)	127
---	--	------------

MOTORES SUMERGIBLES

 	MOTOBOMBA SUMERGIBLE PARA POZO PROFUNDO Marca FRANKLIN ELECTRIC serie TRI-SEAL	161
 	MOTORES SUMERGIBLES DE 4" Marca TORNADO de 4"	165
	MOTORES SUMERGIBLES DE 4" Marca AQUA PAK de 4"	166
 	MOTORES SUMERGIBLES ENFRIADOS POR ACEITE Marca AQUA PAK serie MSQA6	171
	MOTORES SUMERGIBLES ENCAPSULADOS Marca ALTAMIRA serie EVER (4" y 6")	172
	MOTORES SUMERGIBLES ENCAPSULADOS Marca ALTAMIRA serie TRUST (4" y 6")	183
	MOTORES SUMERGIBLES Marca ALTAMIRA series RT (6", 8", 10" y 12")	187
	MOTORES SUMERGIBLES Marca ALTAMIRA de 6", 8" y 10" serie X	188
	PROTECCIÓN MULTIFUNCIÓN PARA MOTORES TRIFÁSICOS ENERWELL	189
	MOTORES SUMERGIBLES DE 4" Monofásicos, 2 hilos, marcas: AQUA PAK, ALTAMIRA y FRANKLIN (comparativo)	190



ÍNDICE

SECCIÓN

PÁGINA



MOTORES SUMERGIBLES DE 4"

Monofásicos, 3 hilos, marcas: AQUA PAK, ALTAMIRA y FRANKLIN (comparativo)

191



MOTORES SUMERGIBLES DE 4"

Trifásicos, marcas: AQUA PAK, ALTAMIRA y FRANKLIN (comparativo)

192



MOTORES SUMERGIBLES DE 6"

Monofásicos, marca FRANKLIN

194



MOTORES SUMERGIBLES DE 6", 8", 10" y 12"

Trifásicos, marcas: ALTAMIRA serie X, serie RT, EVER, TRUST y FRANKLIN (comparativo)

197



NUEVO

SISTEMA DE ALTA EFICIENCIA DE 6", 8", 10"

Marca FRANKLIN

200

ACCESORIOS PARA BOMBAS SUMERGIBLES



TUBO PARA ADEME

uPVC. Marca ALTAMIRA serie TERUS

204



TUBO PARA COLUMNA

uPVC series 100 y 200. Marca AQUA PAK

205



NUEVO

TUBO PARA COLUMNA

uPVC series 150, 250, KEM y KEM-BM. Marca ALTAMIRA

206



VÁLVULAS CHECK PARA COLUMNA

211



CABLE PLANO PARA BOMBA SUMERGIBLE Y KIT DE EMPATE

Marca ALTAMIRA

212



MEDIDORES DE FLUJO

Marca Mc.Crometer

214



VENTAJAS DE TIENDA EN LÍNEA VDE

WWW.VDE.COM.MX

215



BOMBAS SUMERGIBLES

- Bombeo de pozos profundos, cisternas, tinacos, norias, ríos, etc.
- Sistemas hidroneumáticos
- Sistemas de riego
- Abastecimiento de agua
- Ósmosis inversa
- Fuentes

▪ *Trabajo continuo* ▪ *Alto rendimiento*



AQUA PAK®

ALTAMIRA®

ESPA
Innovative Solutions

TORNADO®



AQUA PAK® BOMBA SUMERGIBLE DE 4"

Serie **MAX P** (para 0.7 lps)

- Para pozos profundos de 4" de diámetro y mayores
- Para trabajo continuo
- Acoplamiento NEMA 4"
- Incluye válvula check
- Diseño de impulsores flotantes (antibloqueo)
- Cuerpo, guardacable, tazón, eje y cople en acero inoxidable 304
- Impulsores, succión y descarga en Noryl®, colador en polipropileno



CÓDIGO	HP NOMINAL	ACOPLA- MIENTO NEMA DE LA BOMBA (pulgadas)	DESCARGA (pulgadas)	ADEME MÍNIMO (pulgadas)	RANGO DE CARGA (m) (mín. - máx.)	MÁXIMA EFICIENCIA		PESO (kg)
						CARGA (m)	GASTO (lps / gpm)	
M0.7P05-7	1/2	4"	1.25"	4"	13 - 60	46	0.7 / 11	2.8
M0.7P10-12	1				23 - 107	80		3.6

Nota: Se recomienda la instalación de una válvula check cada 60 metros columna de agua.



QUIERO COMPRAR

Ahora tus compras a un clic de distancia, solo inicia sesión y selecciona los equipo que requieras

CURVAS DE OPERACIÓN

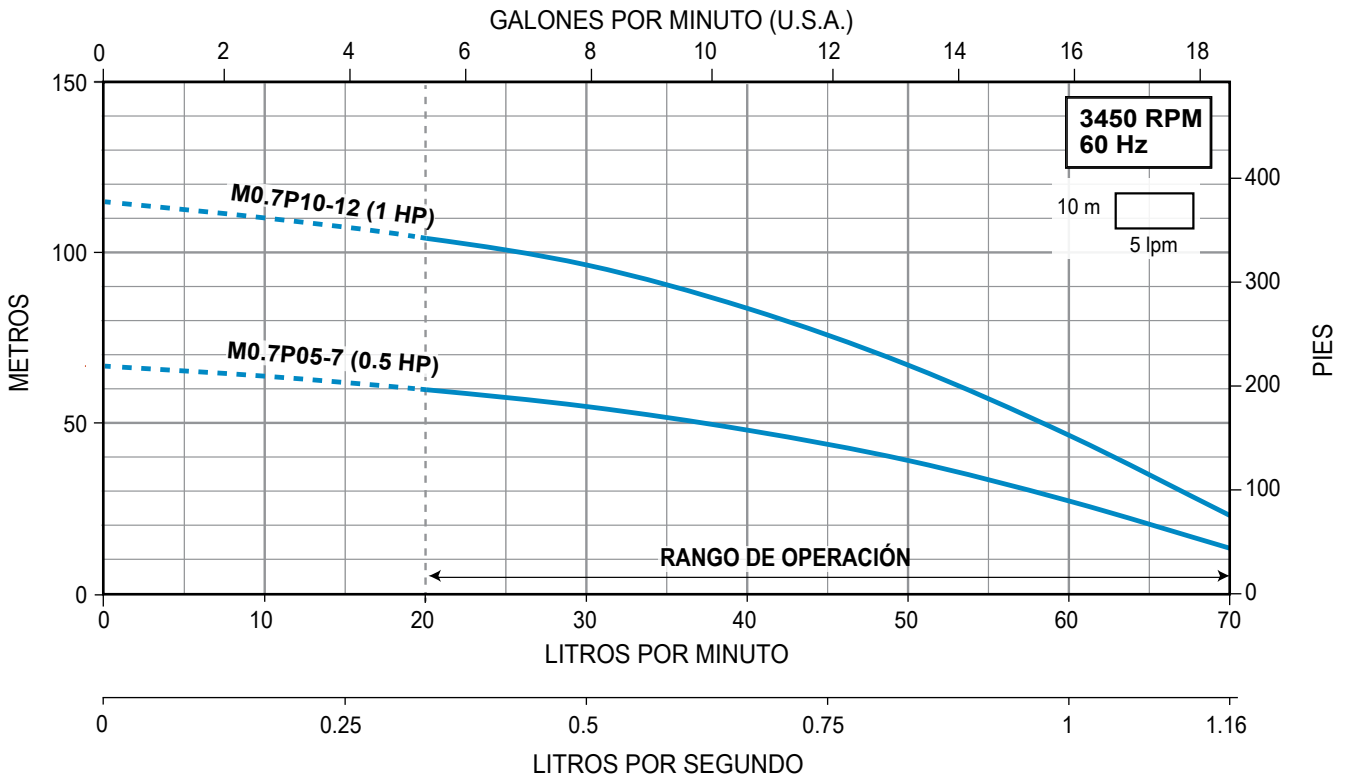

AQUA PAK® BOMBA SUMERGIBLE DE 4"

Serie MAX P (para 1 lps)

- Para pozos profundos de 4" de diámetro y mayores
- Para trabajo continuo
- Acoplamiento NEMA 4"
- Incluye válvula check
- Diseño de impulsores flotantes (antibloqueo)
- Cuerpo, guardacable, tazón, eje y cople en acero inoxidable 304
- Impulsores, succión y descarga en Noryl®, colador en polipropileno



CÓDIGO	HP NOMINAL	ACOPLA- MIENTO NEMA DE LA BOMBA (pulgadas)	DESCARGA (pulgadas)	ADEME MÍNIMO (pulgadas)	RANGO DE CARGA (m) (mín. - máx.)	MÁXIMA EFICIENCIA		PESO (kg)
						CARGA (m)	GASTO (lps / gpm)	
M1P05-5	1/2	4"	1.25"	4"	11 - 44	32	0.83 /	2.5
M1P10-10	1					69	13.2	3.2

Nota: Se recomienda la instalación de una válvula check cada 60 metros columna de agua.

QUIERO COMPRAR
 Ahora tus compras a un clic de distancia, solo inicia sesión y selecciona los equipo que requieras

CURVAS DE OPERACIÓN

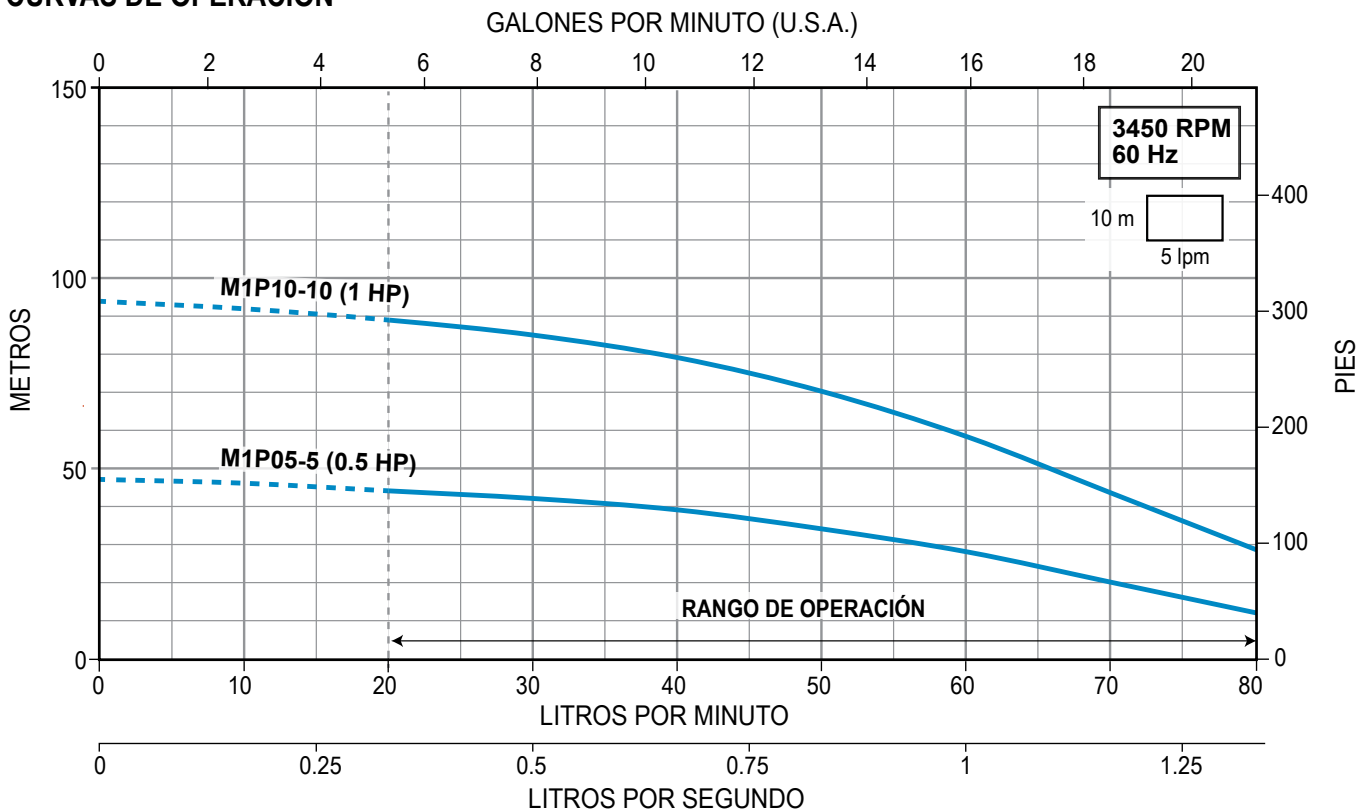

- Para pozos profundos de 4" de diámetro y mayores
- Para trabajo continuo
- Acoplamiento NEMA 4"
- Incluye válvula check
- Diseño de impulsores flotantes (antibloqueo)
- Cuerpo, guardacable, tazón, eje y cople en acero inoxidable 304
- Impulsores, succión y descarga en Noryl[®], colador en polipropileno



CÓDIGO	HP NOMINAL	ACOPLAMIENTO NEMA DE LA BOMBA (pulgadas)	DESCARGA (pulgadas)	ADEME MÍNIMO (pulgadas)	RANGO DE CARGA (m) (mín. - máx.)	MÁXIMA EFICIENCIA		PESO (kg)
						CARGA (m)	GASTO (lps / gpm)	
M1.5P05-5	1/2				9 - 41	27		2.7
M1.5P10-8	1	4"	1.25"	4"	21 - 70	49	1.3 / 21	3.1
M1.5P15-11	1.5				33 - 97	69		3.6

Nota: Se recomienda la instalación de una válvula check cada 60 metros columna de agua.



QUIERO COMPRAR

Ahora tus compras a un clic de distancia, solo inicia sesión y selecciona los equipo que requieras

CURVAS DE OPERACIÓN

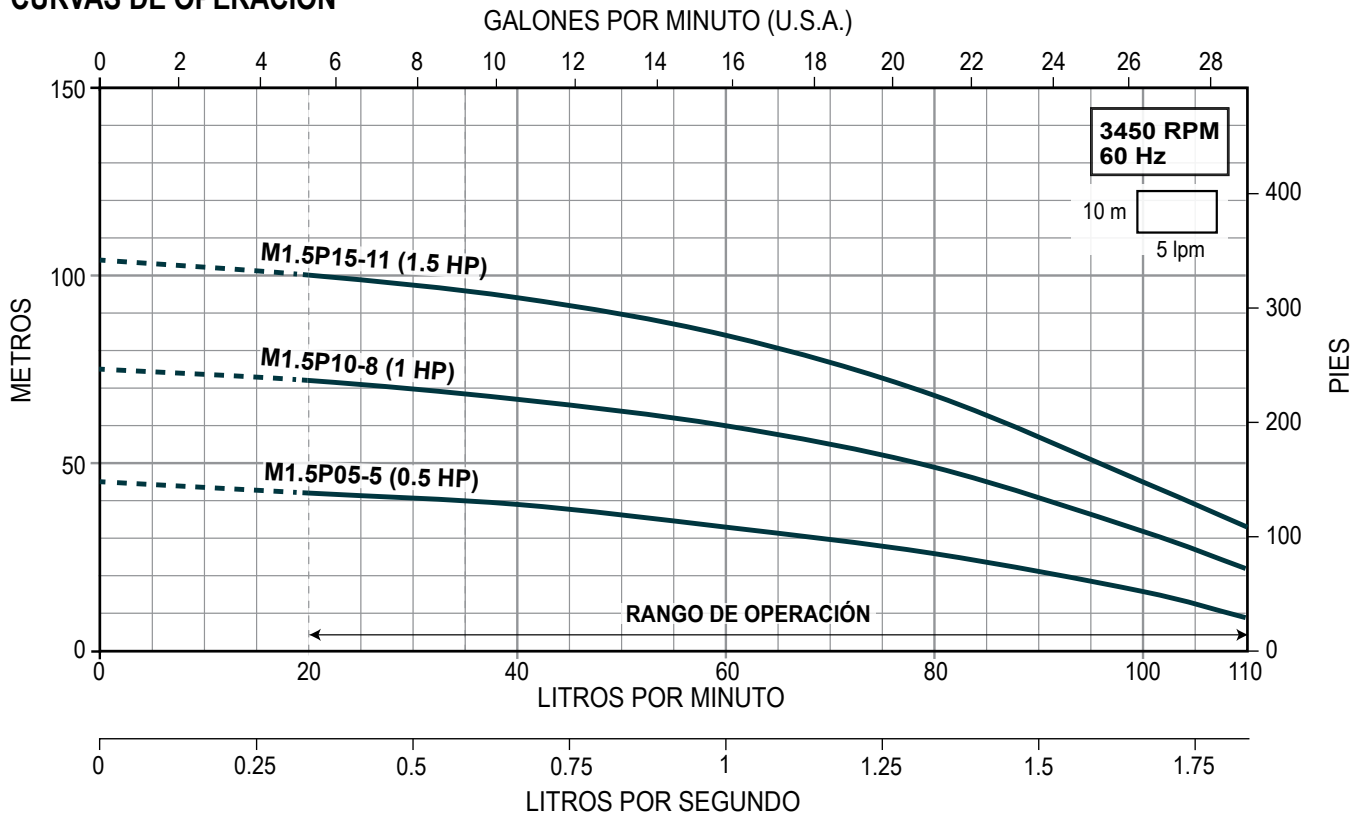

- Paquetes de bombeo que incluyen bomba sumergible AQUA PAK serie MAX P, motor sumergible y caja de control AQUA PAK
- Para pozos profundos de 4" de diámetro y mayores
- Para trabajo continuo

BOMBA:

- Diseño de impulsores flotantes (antibloqueo)
- Cuerpo, guardacable, eje y cople en acero inoxidable 304
- Impulsores, succión y descarga en Noryl®, colador en polipropileno

MOTOR:

- Acoplamiento NEMA 4"
- Carcasa, eje y cubierta de soportes superior e inferior contruidos en acero inoxidable
- Bobinas y baleros lubricados en aceite de calidad PREMIUM (para aplicaciones de agua potable)

CAJA DE CONTROL:

- Alta calidad, robustas, fácil montaje y conexión simple
- Brindan óptimo sistema de arranque y protección eléctrica
- Incluyen interruptor de encendido y apagado

Bomba sumergible de 4"



Motor



Caja de control



BOMBA, MOTOR Y CAJA DE CONTROL

CÓDIGO	BOMBA INCLUIDA	HP NOMINAL	FASES X VOLTS.	ACOPLAMIENTO NEMA DE LA BOMBA	DESCARGA	ADEME MINIMO	RANGO DE CARGA (m) (mín. - máx.)	MÁXIMA EFICIENCIA		PESO (kg) DE: BOMBA + MOTOR + CAJA DE CONTROL
								CARGA (m)	GASTO (lps / gpm)	
M0.7P05-7/1230	M0.7P05-7	1/2	1 X 230	4"	1.25"	4"	13 - 60	46	0.7 / 11	10.8
M0.7P10-12/1230	M0.7P10-12	1					23 - 107	80		12.3
M1P05-5/1230	M1P05-5	1/2					11 - 44	32	0.83 / 13.2	10.5
M1P10-10/1230	M1P10-10	1					28 - 90	69		11.9
M1.5P05-5/1230	M1.5P05-5	1/2					9 - 41	27	1.3 / 21	10.7
M1.5P10-8/1230	M1.5P10-8	1					21 - 70	49		11.8
M1.5P15-11/1230	M1.5P15-11	1.5					33 - 97	69		14.3

Nota: Se recomienda la instalación de una válvula check cada 60 metros columna de agua.



QUIERO COMPRAR

Ahora tus compras a un clic de distancia, solo inicia sesión y selecciona los equipo que requieras

CURVAS DE OPERACIÓN

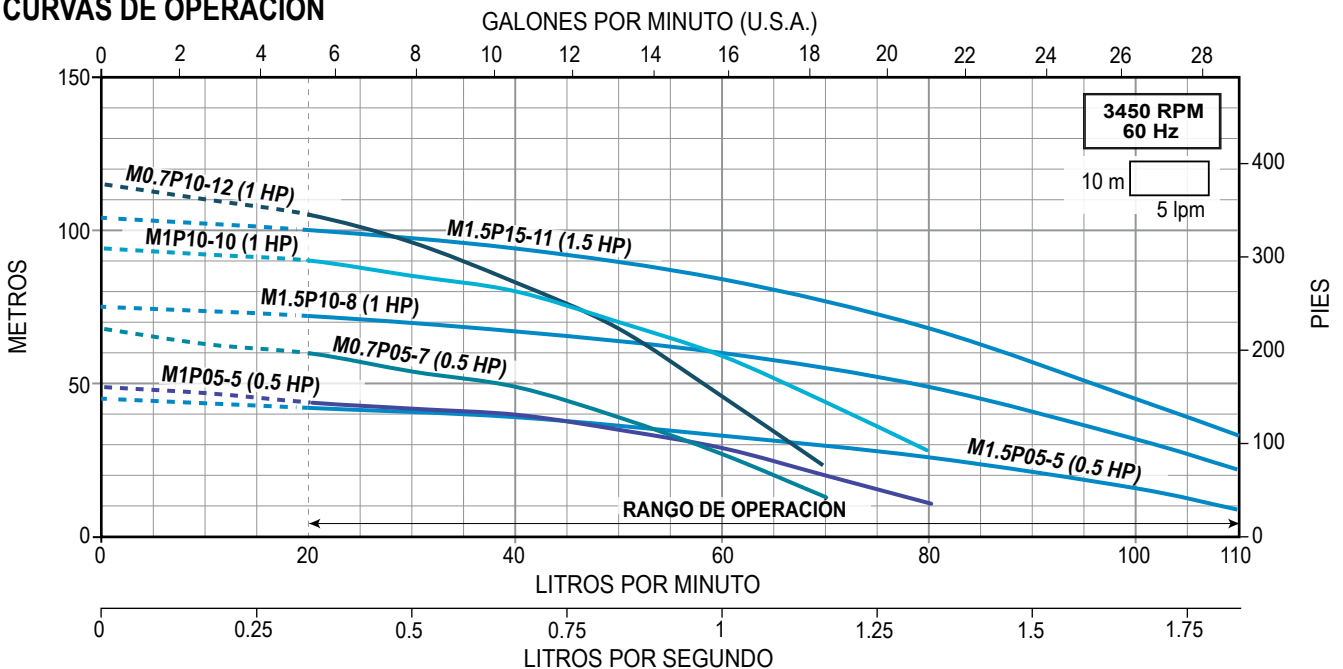

- Paquetes de bombeo que incluyen bomba sumergible AQUA PAK serie MAX P, motor sumergible y caja de control AQUA PAK
- Para pozos profundos de 4" de diámetro y mayores
- Para trabajo continuo

BOMBA:

- Diseño de impulsores flotantes (antibloqueo)
- Cuerpo, guardacable, eje y cople en acero inoxidable 304
- Impulsores, succión y descarga en Noryl®, colador en polipropileno

MOTOR:

- Acoplamiento NEMA 4"
- Carcasa, eje y cubierta de soportes superior e inferior construidos en acero inoxidable
- Bobinas y baleros lubricados en aceite de calidad PREMIUM (para aplicaciones de agua potable)

CAJA DE CONTROL:

- Alta calidad, robustas, fácil montaje y conexión simple
- Brindan óptimo sistema de arranque y protección eléctrica
- Incluyen interruptor de encendido y apagado



BOMBA, MOTOR Y CAJA DE CONTROL

CÓDIGO	BOMBA INCLUIDA	HP NOMINAL	FASES X VOLTS.	ACOPLAMIENTO NEMA DE LA BOMBA	DESCARGA	ADEME MÍNIMO	RANGO DE CARGA (m) (mín. - máx.)	MÁXIMA EFICIENCIA		PESO (kg) DE: BOMBA + MOTOR + CAJA DE CONTROL
								CARGA (m)	GASTO (lps / gpm)	
M0.7P05-7/1115	M0.7P05-7	1/2	1 X 115	4"	1.25"	4"	13 - 60	46	0.7 / 11	10.8
M0.7P10-12/1115	M0.7P10-12	1					23 - 107	80		12.3
M1P05-5/1115	M1P05-5	1/2					11 - 44	32	0.83 / 13.2	10.5
M1P10-10/1115	M1P10-10	1					28 - 90	69		11.9
M1.5P05-5/1115	M1.5P05-5	1/2					9 - 41	27	1.3 / 21	10.7
M1.5P10-8/1115	M1.5P10-8	1					21 - 70	49		11.8

Nota: Se recomienda la instalación de una válvula check cada 60 metros columna de agua.



QUIERO COMPRAR

Ahora tus compras a un clic de distancia, solo inicia sesión y selecciona los equipo que requieras

CURVAS DE OPERACIÓN

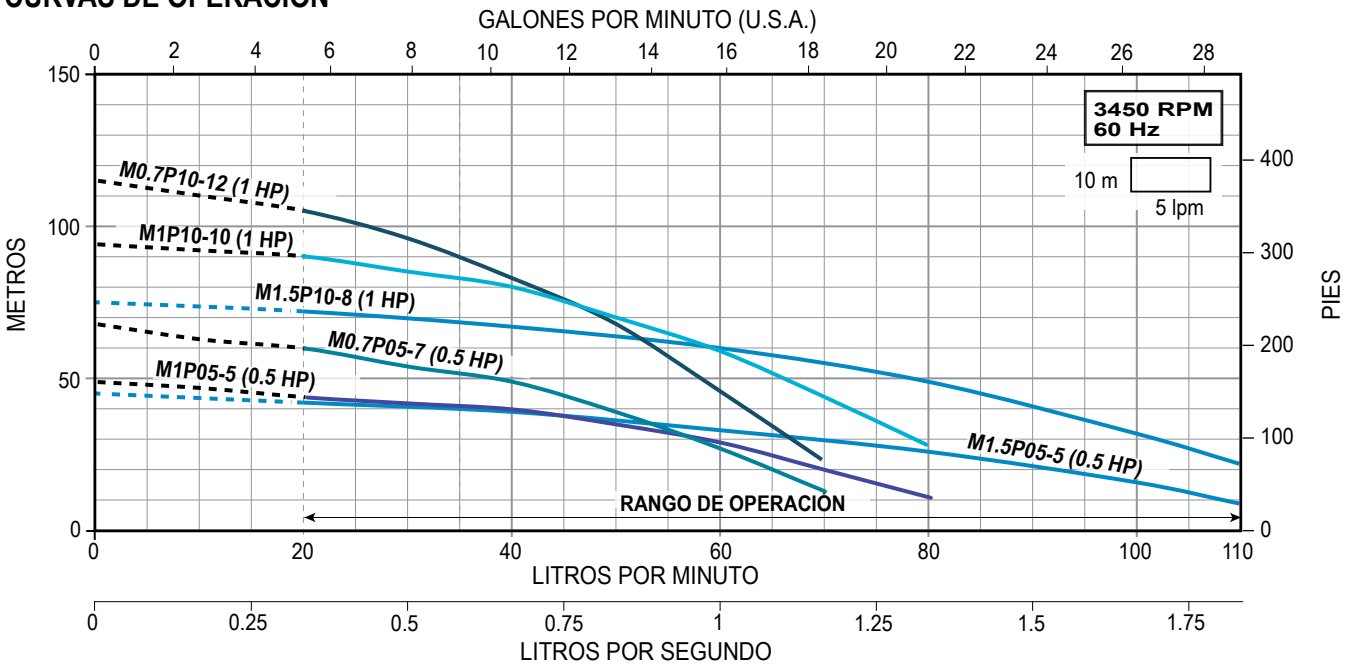

AQUA PAK®

Serie **MAX P**

MOTOBOMBAS SUMERGIBLES DE 4" EN 115V Y 230V (CON MOTOR 2 HILOS)

- Paquetes de bombeo que incluyen bomba sumergible AQUA PAK serie MAX P, motor sumergible y caja de control AQUA PAK
- Para pozos profundos de 4" de diámetro y mayores
- Para trabajo continuo

BOMBA:

- Diseño de impulsores flotantes (antibloqueo)
- Cuerpo, guardacable, eje y cople en acero inoxidable 304
- Impulsores, succión y descarga en Noryl®, colador en polipropileno

MOTOR:

- Acoplamiento NEMA 4"
- Carcasa, eje y cubierta de soportes superior e inferior construidos en acero inoxidable
- Bobinas y baleros lubricados en aceite de calidad PREMIUM (para aplicaciones de agua potable)



BOMBA Y MOTOR

CÓDIGO	BOMBA INCLUIDA	HP NOMINAL	FASES X VOLTS.	ACOPLAMIENTO NEMA DE LA BOMBA	DESCARGA	ADEME MÍNIMO	RANGO DE CARGA (m) (mín. - máx.)	MÁXIMA EFICIENCIA		PESO (kg) DE: BOMBA + MOTOR		
								CARGA (m)	GASTO (lps / gpm)			
M0.7P05-7/11152H	M0.7P05-7	1/2	1 x 115	4"	1.25"	4"	13 - 60	46	0.7 / 11	10.5		
M0.7P05-7/112302H			1 x 230							10.5		
M0.7P10-12/12302H	M0.7P10-12	1	1 x 230				23 - 107	80	12.8			
M1P05-5/11152H	M1P05-5	1/2	1 x 115				11 - 44	32	10.2			
M1P05-5/12302H			1 x 230							10.2		
M1P10-10/12302H	M1P10-10	1	1 x 230				28 - 90	69	12.4			
M1.5P05-5/11152H	M1.5P05-5	1/2	1 x 115				9 - 41	27	10.4			
M1.5P05-5/12302H			1 x 230							10.4		
M1.5P10-8/12302H	M1.5P10-8	1	1 x 230							21 - 70	49	12.3
M1.5P15-11/12302H	M1.5P15-11	1.5	1 x 230							33 - 97	69	15.5

Nota: Se recomienda la instalación de una válvula check cada 60 metros columna de agua.



QUIERO COMPRAR

Ahora tus compras a un clic de distancia, solo inicia sesión y selecciona los equipo que requieras

CURVAS DE OPERACIÓN

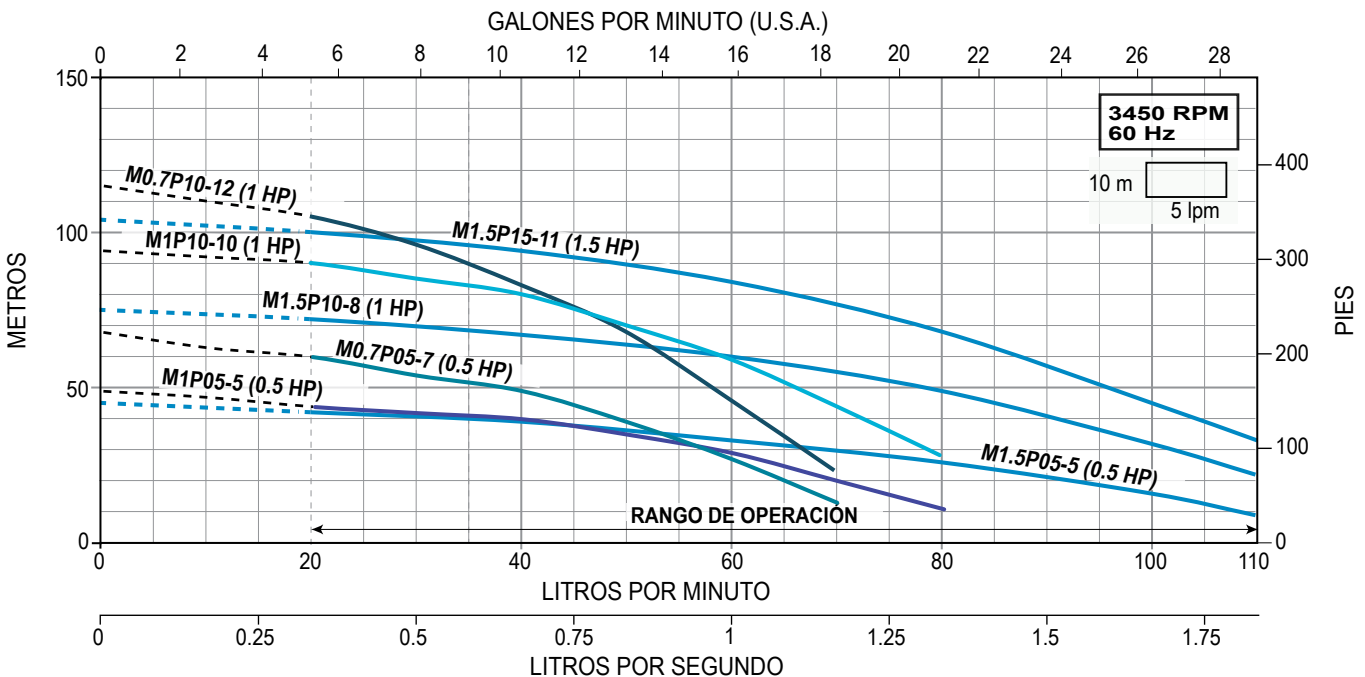

MOTOBOMBAS SUMERGIBLES DE 4" (MODELOS DE MAYOR CARGA)

- Paquetes de bombeo que incluyen bomba sumergible AQUA PAK serie MAX, motor sumergible y caja de control AQUA PAK
- Para pozos profundos de 4" de diámetro y mayores
- Para trabajo continuo

BOMBA:

- Diseño especial de impulsores flotantes (antibloqueo) para bombear agua con arena hasta 50 g/m³
- Cuerpo, succión, descarga, válvula check, guardacable, colador, cople y eje en acero inoxidable
- Impulsores en Noryl® y difusores en Lexan

MOTOR:

- Acoplamiento NEMA 4"
- Carcasa, eje y cubierta de soportes superior e inferior construidos en acero inoxidable
- Bobinas y baleros lubricados en aceite de calidad PREMIUM (para aplicaciones de agua potable)

CAJA DE CONTROL:

- Alta calidad, robustas, fácil montaje y conexión simple
- Brindan óptimo sistema de arranque y protección eléctrica
- Incluyen interruptor de encendido y apagado



BOMBA, MOTOR Y CAJA DE CONTROL

CÓDIGO	BOMBA INCLUIDA	HP NOMINAL	FASES X VOLTS.	ACOPLAMIENTO NEMA DE LA BOMBA	DESCARGA	ADEME MÍNIMO	RANGO DE CARGA (m) (mín. - máx.)	MÁXIMA EFICIENCIA		PESO (kg) DE: BOMBA + MOTOR + CAJA DE CONTROL
								CARGA (m)	GASTO (lps / gpm)	
MAX05-H/11153H	M0.7X05-7	1/2	1 X 115	4"	1.25"	4"	12 - 60	46	0.7 / 11	11.2
MAX05-H/12303H	M0.7X05-7						12 - 60			
MAX10-H/12303H	M1X10-10	1	1 X 230				28 - 90	69	0.83 / 13.2	13.6
MAX15-H/12303H	M1X15-12						38 - 113			

Nota: Se recomienda la instalación de una válvula check cada 60 metros columna de agua.



QUIERO COMPRAR

Ahora tus compras a un clic de distancia, solo inicia sesión y selecciona los equipo que requieras

CURVAS DE OPERACIÓN

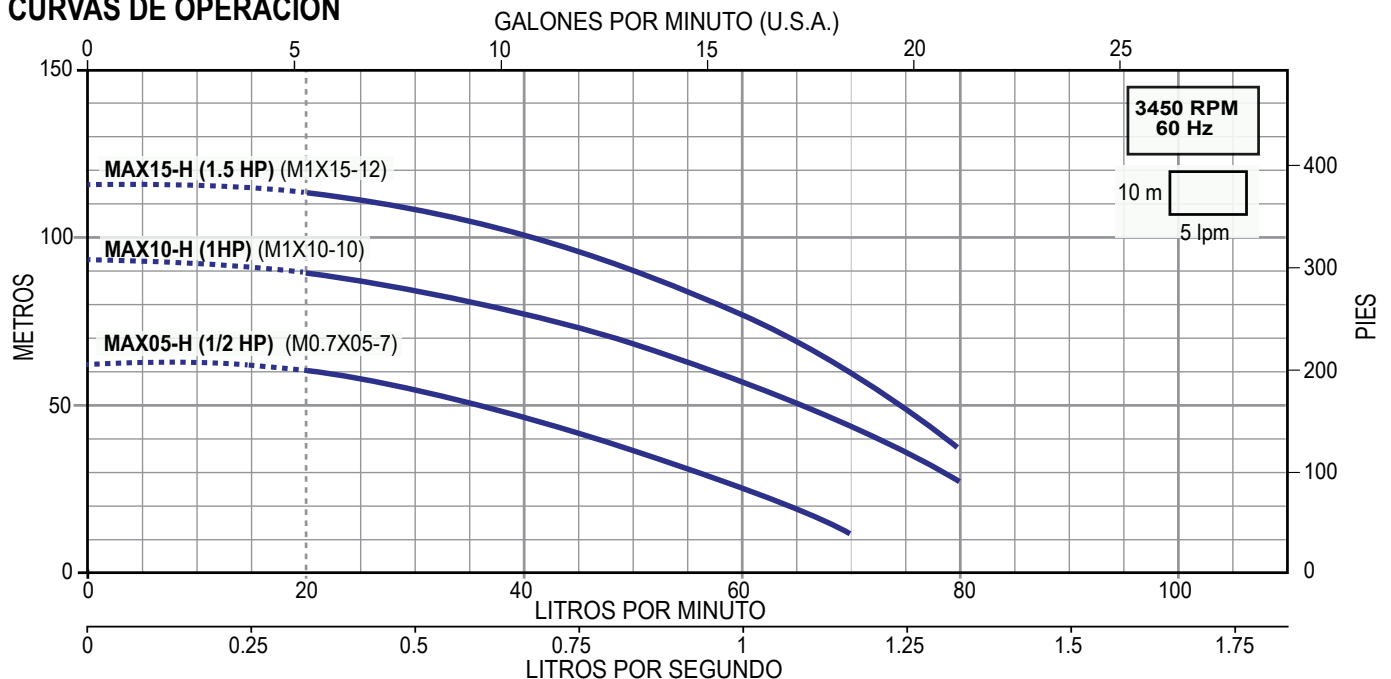

MOTOBOMBAS SUMERGIBLES DE 4" (MODELOS DE MAYOR FLUJO)

- Paquetes de bombeo que incluyen bomba sumergible AQUA PAK serie MAX, motor sumergible y caja de control AQUA PAK
- Para pozos profundos de 4" de diámetro y mayores
- Para trabajo continuo

BOMBA:

- Diseño especial de impulsores flotantes (antibloqueo) para bombear agua con arena hasta 50 g/m³
- Cuerpo, succión, descarga, válvula check, guardacable, colador, cople y eje en acero inoxidable
- Impulsores en Noryl® y difusores en Lexan

MOTOR:

- Acoplamiento NEMA 4"
- Carcasa, eje y cubierta de soportes superior e inferior construidos en acero inoxidable
- Bobinas y baleros lubricados en aceite de calidad PREMIUM (para aplicaciones de agua potable)

CAJA DE CONTROL:

- Alta calidad, robustas, fácil montaje y conexión simple
- Brindan óptimo sistema de arranque y protección eléctrica
- Incluyen interruptor de encendido y apagado



BOMBA, MOTOR Y CAJA DE CONTROL

CÓDIGO	BOMBA INCLUIDA	HP NOMINAL	FASES X VOLTS.	ACOPLAMIENTO NEMA DE LA BOMBA	DESCARGA	ADEME MÍNIMO	RANGO DE CARGA (m) (mín. - máx.)	MÁXIMA EFICIENCIA		PESO (kg) DE: BOMBA + MOTOR + CAJA DE CONTROL
								CARGA (m)	GASTO (lps / gpm)	
MAX05-F/11153H	M1X05-5	1/2	1 X 115	4"	1.25"	4"	11 - 44	32	0.83 / 12.7	10.9
MAX05-F/12303H	M1X05-5		21 - 70				49	1.3 / 21	13.5	
MAX10-F/12303H	M1.5X10-8	1	33 - 97				69	16.1		
MAX15-F/12303H	M1.5X15-11	1.5								

Nota: Se recomienda la instalación de una válvula check cada 60 metros columna de agua.



QUIERO COMPRAR

Ahora tus compras a un clic de distancia, solo inicia sesión y selecciona los equipo que requieras

CURVAS DE OPERACIÓN

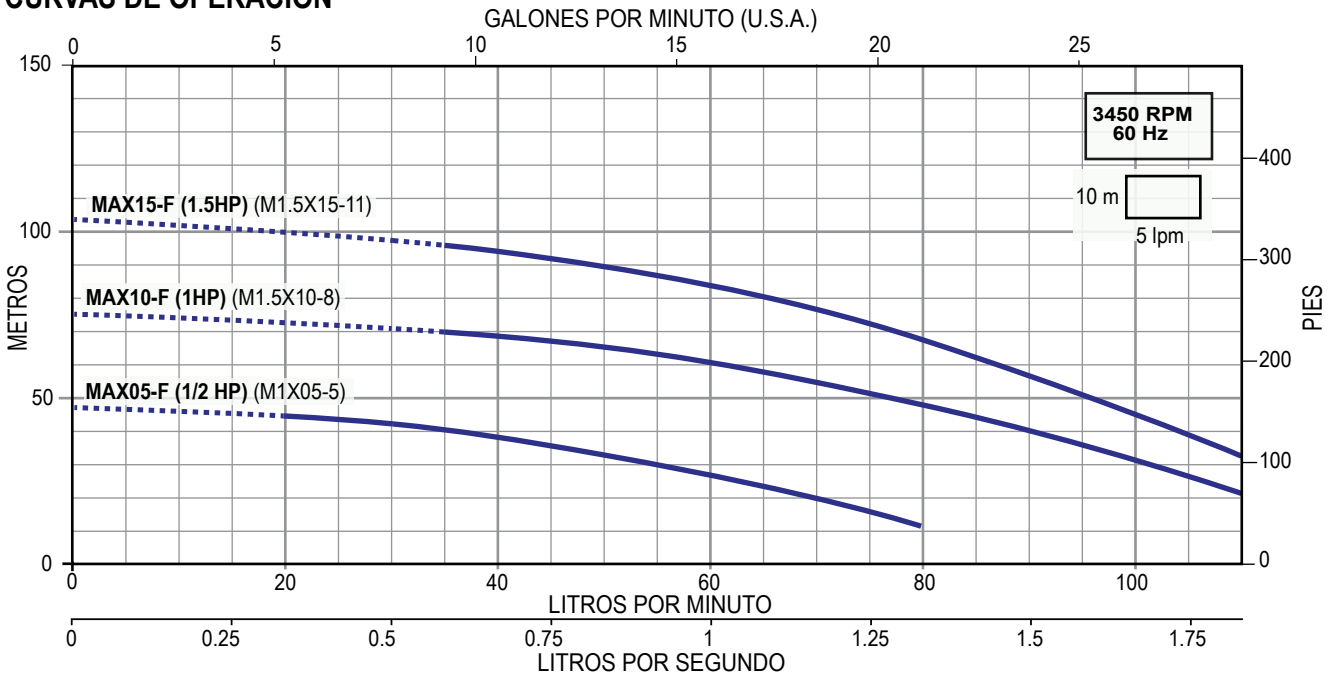

MOTOBOMBAS SUMERGIBLES DE 4" (MODELOS CON MOTOR DE 2 HILOS)

- Paquetes de bombeo que incluyen bomba sumergible AQUA PAK serie MAX y motor sumergible de 2 hilos
- Para pozos profundos de 4" de diámetro y mayores
- Para trabajo continuo

BOMBA:

- Diseño especial de impulsores flotantes (antibloqueo) para bombear agua con arena hasta 50 g/m³
- Cuerpo, succión, descarga, válvula check, guardacable, colador, cople y eje en acero inoxidable
- Impulsores en Noryl® y difusores en Lexan

MOTOR:

- Cable conector de 2 hilos (no requiere caja de control)
- Acoplamiento NEMA 4"
- Carcasas, eje y cubiertas de soporte superior e inferior contruidos en acero inoxidable
- Bobinas y baleros lubricados en aceite de calidad PREMIUM (para aplicaciones de agua potable)



CÓDIGO	BOMBA INCLUIDA	HP NOMINAL	FASES X VOLTS.	ACOPLAMIENTO NEMA DE LA BOMBA	DESCARGA	ADEME MINIMO	RANGO DE CARGA (m) (mín. - máx.)	MÁXIMA EFICIENCIA		PESO (kg) DE: BOMBA + MOTOR
								CARGA (m)	GASTO (lps / gpm)	
* MAX05-H/11152H	M0.7X05-7	1/2	1 X 115	4"	1.25"	4"	12 - 60	46	0.7 / 11	10.1
** MAX05-F/11152H	M1X05-5						11 - 44	32	0.83 / 12.7	9.8
** MAX10-F/12302H	M1.5X10-8	1	1 X 230				21 - 70	49	1.3 / 21	11.9

Nota: Se recomienda la instalación de una válvula check cada 60 metros columna de agua.

* Modelo de mayor carga

** Modelos de mayor flujo



QUIERO COMPRAR

Ahora tus compras a un clic de distancia, solo inicia sesión y selecciona los equipo que requieras

CURVAS DE OPERACIÓN

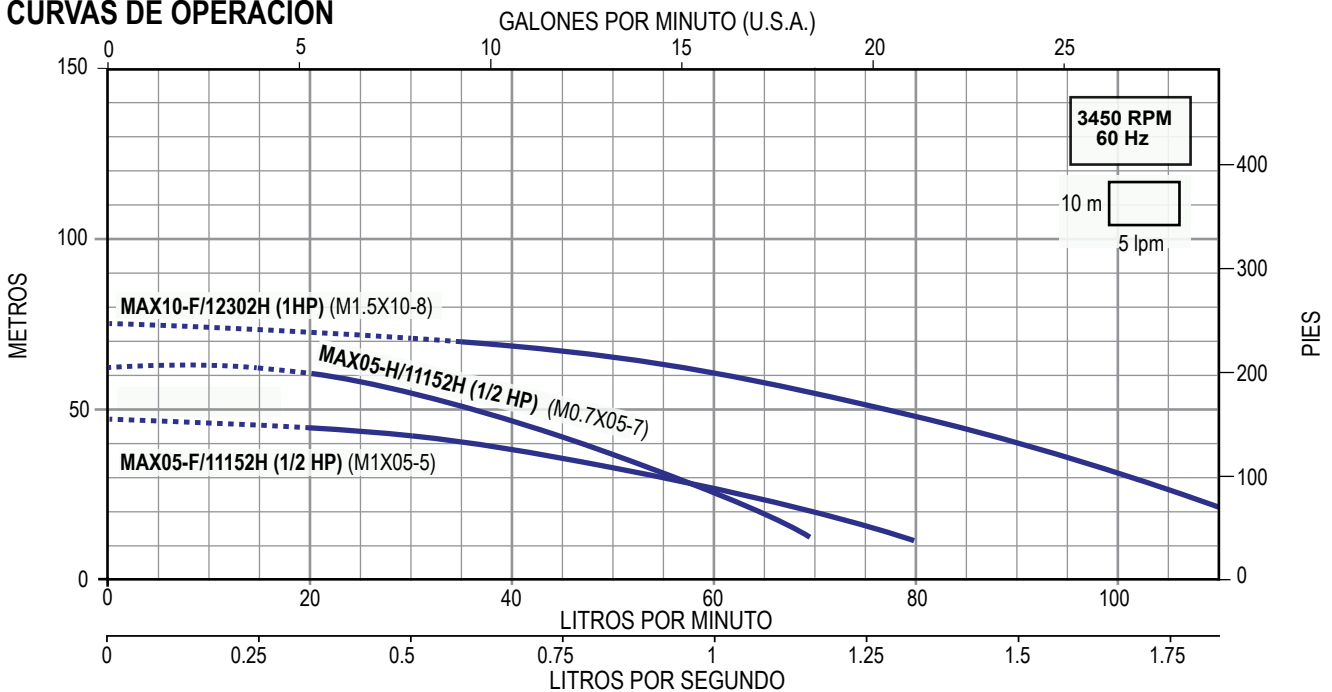

SERIE M0.3X (para 0.3 lps)



- Para pozos profundos de 4" de diámetro y mayores
- Trabajo continuo
- Diseño especial de impulsores flotantes (antibloqueo).
Con capacidad para bombear agua con arena hasta 50 g/m³
- Cuerpo, succión, descarga, válvula check, guardacable, colador de succión, eje y cople en acero inoxidable 304
- Impulsores en Noryl® y difusores en Lexan®
- Alto rendimiento

Gasto nominal: 0.3 lps / 18 lpm / 4.7 gpm

Rango de flujo: 0.08 a 0.46 lps / 5 a 28 lpm / 1.3 a 7.4 gpm

CÓDIGO	HP NOMINAL	ACOPLAMIENTO NEMA DE LA BOMBA (pulgadas)	DESCARGA (pulgadas)	ADEME MÍNIMO RECOMENDADO (pulgadas)	RANGO DE CARGA (m) (min. - máx.)	MÁXIMA EFICIENCIA		PESO (kg)
						CARGA (m)	GASTO (lps / gpm)	
M0.3X05-12	1/2	4"	1.25"	4"	37 - 108	75	0.3 / 4.7	3.6
M0.3X10-20	1				68 - 183	131		4.9
M0.3X15-26	1.5				88 - 240	169		5.8
M0.3X20-33	2				110 - 304	220		7.3

Nota: Se recomienda la instalación de una válvula check cada 60 metros columna de agua.



QUIERO COMPRAR

Ahora tus compras a un clic de distancia, solo inicia sesión y selecciona los equipo que requieras

CURVAS DE OPERACIÓN

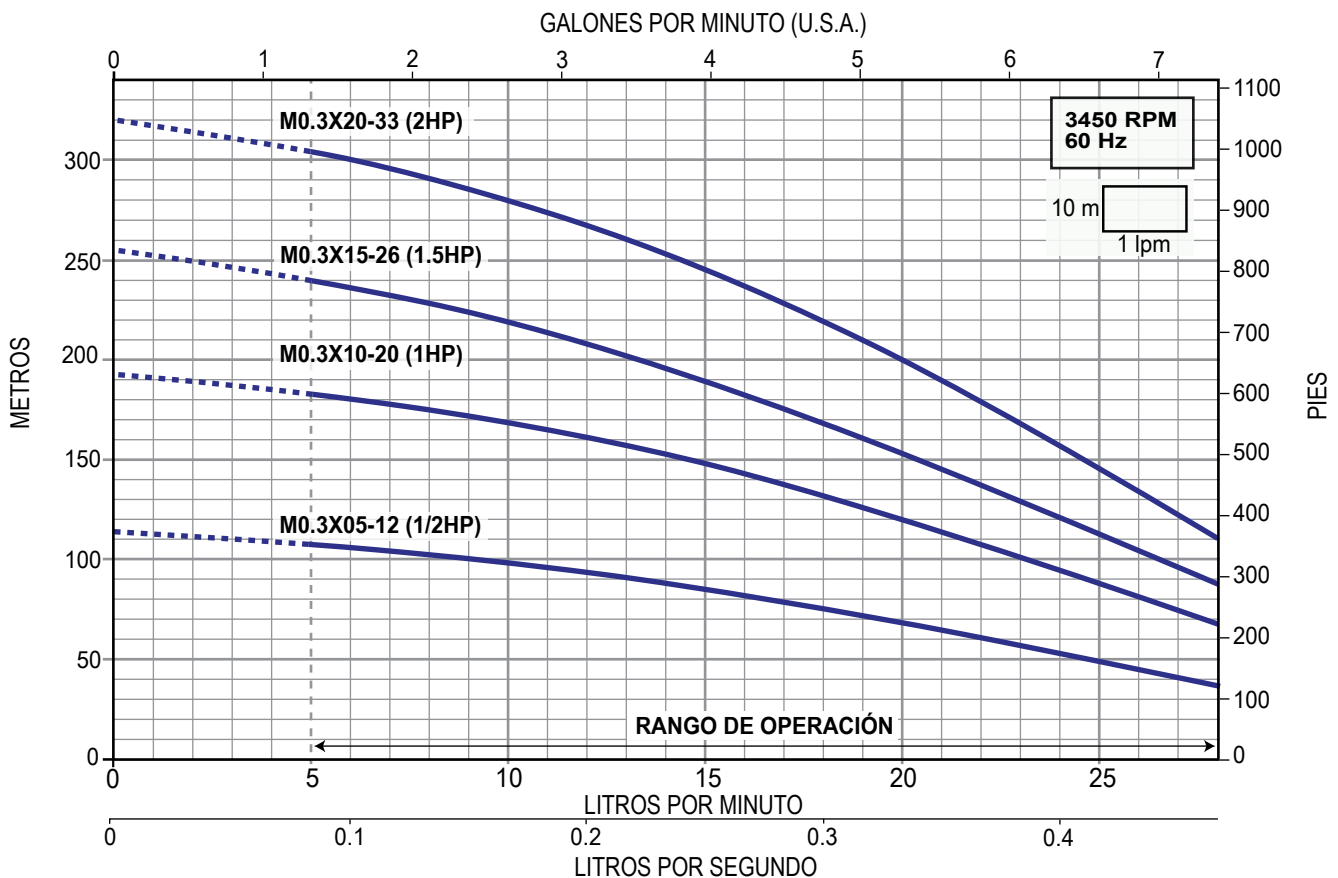

SERIE M0.5X (para 0.5 lps)



- Para pozos profundos de 4" de diámetro y mayores
- Trabajo continuo
- Diseño especial de impulsores flotantes (antibloqueo).
Con capacidad para bombear agua con arena hasta 50 g/m³
- Cuerpo, succión, descarga, válvula check, guardacable, colador de succión, eje y cople en acero inoxidable 304
- Impulsores en Noryl® y difusores en Lexan®
- Alto rendimiento

Gasto nominal: 0.5 lps / 30 lpm / 7.9 gpm

Rango de Flujo: 0.25 a 0.8 lps / 15 a 50 lpm / 4 a 13.2 gpm

CÓDIGO	HP NOMINAL	ACOPLAMIENTO NEMA DE LA BOMBA (pulgadas)	DESCARGA (pulgadas)	ADEME MÍNIMO RECOMENDADO (pulgadas)	RANGO DE CARGA (m) (mín. - máx.)	MÁXIMA EFICIENCIA		PESO (kg)
						CARGA (m)	GASTO (lps / gpm)	
M0.5X05-10	1/2	4"	1.25"	4"	24 - 80	62	0.5 / 7.9	3.3
M0.5X10-17	1				42 - 136	102		4.5
M0.5X15-22	1.5				53 - 177	133		5.4
M0.5X20-27	2				74 - 223	169		6.6
M0.5X30-34	3				95 - 288	223		8.3

Nota: Se recomienda la instalación de una válvula check cada 60 metros columna de agua.



QUIERO COMPRAR

Ahora tus compras a un clic de distancia, solo inicia sesión y selecciona los equipo que requieras

CURVAS DE OPERACIÓN

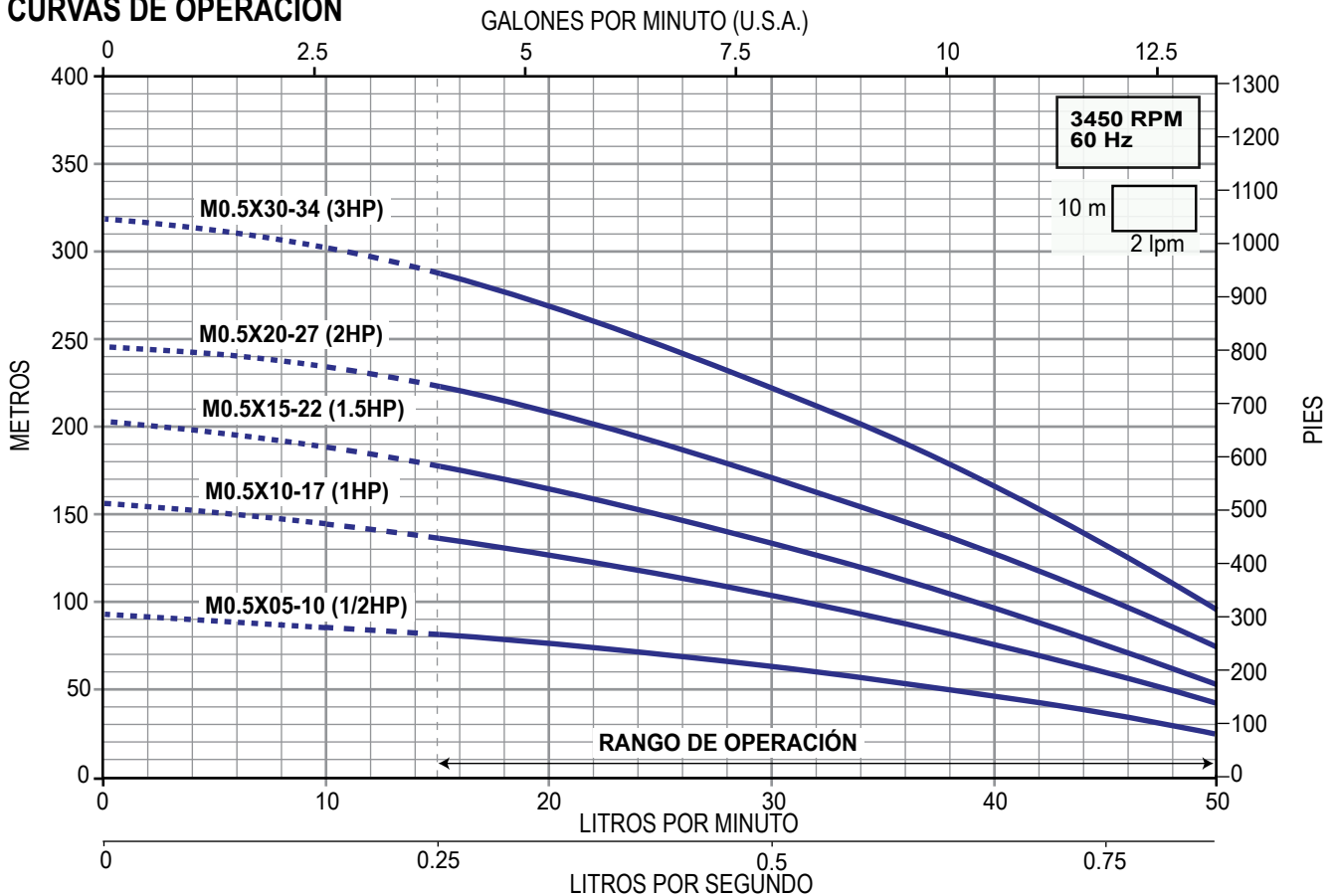

SERIE M0.7X (para 0.7 lps)



- Para pozos profundos de 4" de diámetro y mayores
- Trabajo continuo
- Diseño especial de impulsores flotantes (antibloqueo).
Con capacidad para bombear agua con arena hasta 50 g/m³
- Cuerpo, succión, descarga, válvula check, guardacable, colador de succión, eje y cople en acero inoxidable 304
- Impulsores en Noryl® y difusores en Lexan®
- Alto rendimiento

Gasto nominal: 0.7 lps / 42 lpm / 11 gpm

Rango de flujo: 0.33 a 1.16 lps / 20 a 70 lpm / 5.2 a 18.4 gpm

CÓDIGO	HP NOMINAL	ACOPLAMIENTO NEMA DE LA BOMBA (pulgadas)	DESCARGA (pulgadas)	ADEME MÍNIMO RECOMENDADO (pulgadas)	RANGO DE CARGA (m) (mín. - máx.)	MÁXIMA EFICIENCIA		PESO (kg)
						CARGA (m)	GASTO (lps / gpm)	
M0.7X05-7	1/2	4"	1.25"	4"	13 - 60	46	0.7 / 11	2.8
M0.7X10-12	1				23 - 107	80		3.6
M0.7X15-17	1.5				33 - 160	122		4.4
M0.7X20-20	2				40 - 182	140		4.9
M0.7X30-27	3				52 - 257	200		6
* M0.7X40-34	4				70 - 320	249		7.5
M0.7X50-42	5				95 - 390	303		8.8

Nota: Se recomienda la instalación de una válvula check cada 60 metros columna de agua.

* Para bombas de 4HP se recomienda utilizar el motor de 5HP.



QUIERO COMPRAR

Ahora tus compras a un clic de distancia, solo inicia sesión y selecciona los equipo que requieras

CURVAS DE OPERACIÓN

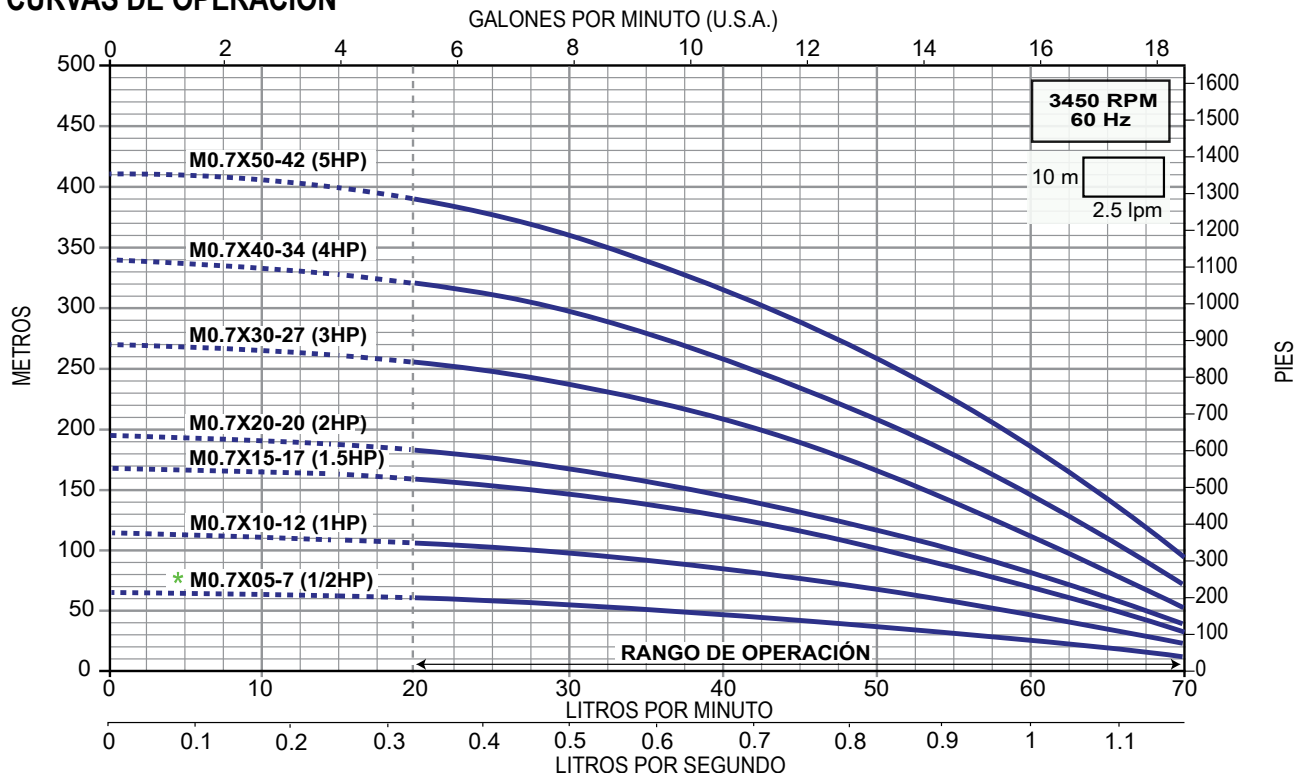

* Modelo con precio especial al pedirlo en paquete con motor de 2 hilos o en 3 hilos con caja de control marca AQUA PAK.



SERIE M1X (para 1 lps)



- Para pozos profundos de 4" de diámetro y mayores
- Trabajo continuo
- Diseño especial de impulsores flotantes (antibloqueo).
- Con capacidad para bombear agua con arena hasta 50 g/m³
- Cuerpo, succión, descarga, válvula check, guardacable, colador de succión, eje y cople en acero inoxidable 304
- Impulsores en Noryl® y difusores en Lexan®
- Alto rendimiento

Gasto nominal: 1 lps / 60 lpm / 15 gpm

Rango de flujo: 0.33 a 1.33 lps / 20 a 80 lpm / 5.2 a 21 gpm

CÓDIGO	HP NOMINAL	ACOPLAMIENTO NEMA DE LA BOMBA (pulgadas)	DESCARGA (pulgadas)	ADEME MÍNIMO RECOMENDADO (pulgadas)	RANGO DE CARGA (m) (mín. - máx.)	MÁXIMA EFICIENCIA		PESO (kg)
						CARGA (m)	GASTO (lps / gpm)	
M1X05-5	1/2	4"	1.25"	4"	11 - 44	32	0.83 / 13.2	2.5
M1X07-7	3/4				19 - 63	51		2.8
M1X10-10	1				28 - 90	69		3.2
M1X15-12	1.5				39 - 113	91		3.5
M1X20-17	2				52 - 160	130		4.3
M1X30-21	3				71 - 200	165		5
* M1X40-28	4				95 - 265	216		6
M1X50-35	5				117 - 323	269		7.6

Nota: Se recomienda la instalación de una válvula check cada 60 metros columna de agua.

* Para bombas de 4HP se recomienda utilizar el motor de 5HP.



QUIERO COMPRAR

Ahora tus compras a un clic de distancia, solo inicia sesión y selecciona los equipo que requieras

CURVAS DE OPERACIÓN

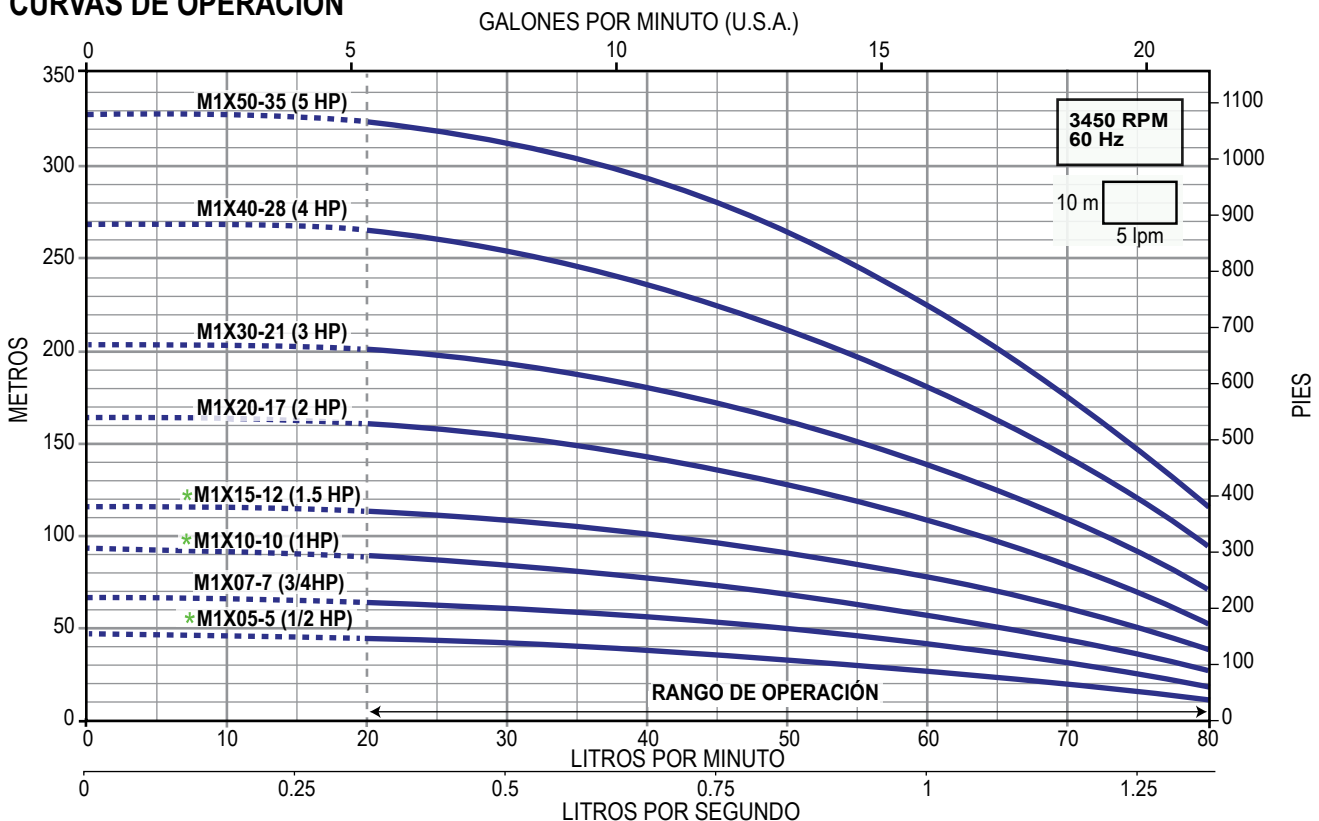

* Modelos con precio especial al pedirlo en paquete con motor de 2 hilos o 3 hilos con caja de control marca AQUA PAK.



SERIE M1.5X (para 1.5 lps)



- Para pozos profundos de 4" de diámetro y mayores
- Trabajo continuo
- Diseño especial de impulsores flotantes (antibloqueo). Con capacidad para bombear agua con arena hasta 50 g/m³
- Cuerpo, succión, descarga, válvula check, guardacable, colador de succión, eje y cople en acero inoxidable 304
- Impulsores en Noryl® y difusores en Lexan®
- Alto rendimiento

Gasto nominal: 1.5 lps / 90 lpm / 23.7 gpm

Rango de flujo: 0.58 a 1.83 lps / 35 a 110 lpm / 9 a 29 gpm

CÓDIGO	HP NOMINAL	ACOPLAMIENTO NEMA DE LA BOMBA (pulgadas)	DESCARGA (pulgadas)	ADEME MÍNIMO RECOMENDADO (pulgadas)	RANGO DE CARGA (m) (mín. - máx.)	MÁXIMA EFICIENCIA		PESO (kg)
						CARGA (m)	GASTO (lps / gpm)	
M1.5X05-5	1/2	4"	1.25"	4"	9 - 41	27	1.3 / 21	2.7
M1.5X07-6	3/4				16 - 52	38		2.8
M1.5X10-8	1				21 - 70	49		3.1
M1.5X15-11	1.5				33 - 97	69		3.6
M1.5X20-14	2				45 - 123	90		4.1
M1.5X30-19	3				61 - 164	120		4.9
* M1.5X40-25	4				81 - 218	161		5.9
M1.5X50-30	5				102 - 260	192		7.1

Nota: Se recomienda la instalación de una válvula check cada 60 metros columna de agua.

* Para bombas de 4HP se recomienda utilizar el motor de 5HP.



QUIERO COMPRAR

Ahora tus compras a un clic de distancia, solo inicia sesión y selecciona los equipo que requieras

CURVAS DE OPERACIÓN

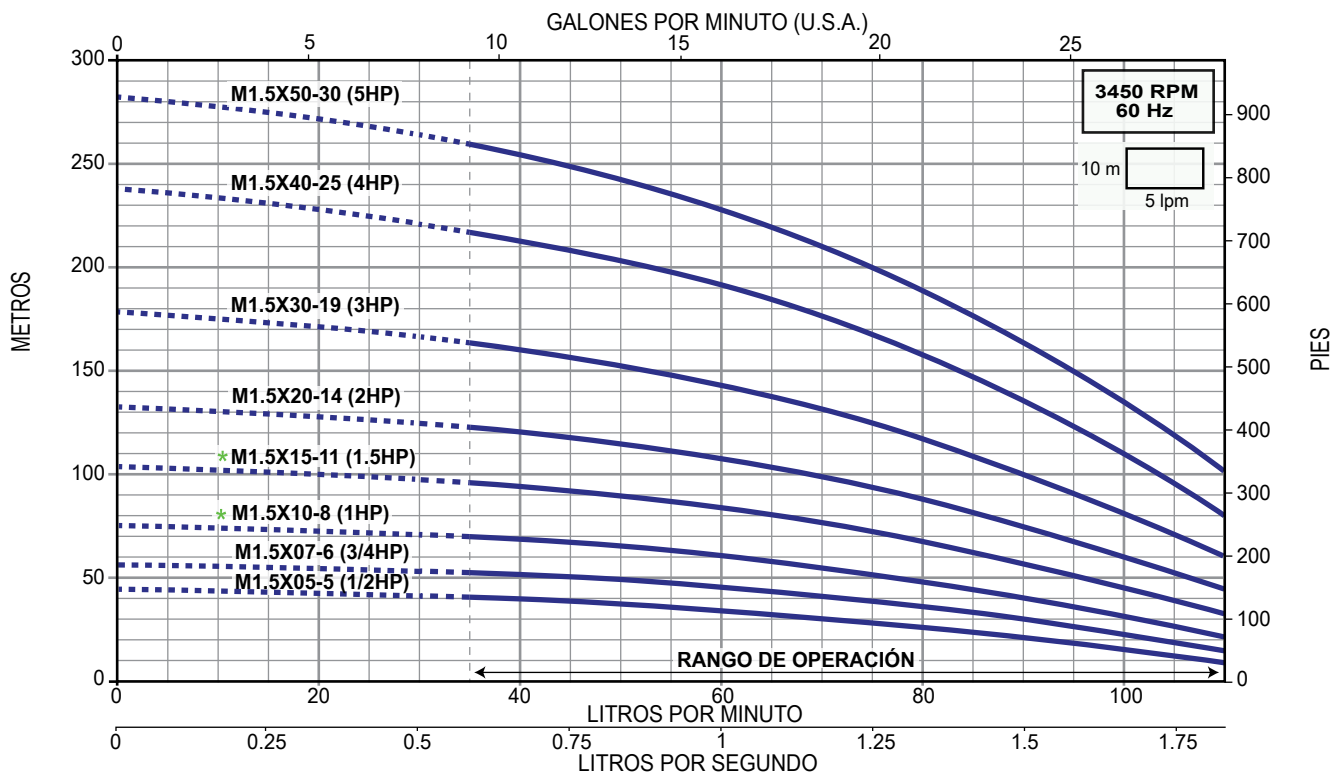

* Modelos con precio especial al pedirlo en paquete con motor de 2 hilos o 3 hilos con caja de control marca AQUA PAK.



SERIE M2X (para 2 lps)

- Para pozos profundos de 4" de diámetro y mayores
- Trabajo continuo
- Diseño especial de impulsores flotantes (antibloqueo).
Con capacidad para bombear agua con arena hasta 50 g/m³
- Cuerpo, succión, descarga, válvula check, guardacable, colador de succión, eje y cople en acero inoxidable 304
- Impulsores en Noryl® y difusores en Lexan®
- Alto rendimiento



Gasto nominal: 2 lps / 120 lpm / 31.7 gpm

Rango de flujo: 0.58 a 2.1 lps / 35 a 130 lpm / 9.2 a 34.3 gpm

CÓDIGO	HP NOMINAL	ACOPLAMIENTO NEMA DE LA BOMBA (pulgadas)	DESCARGA (pulgadas)	ADEME MÍNIMO RECOMENDADO (pulgadas)	RANGO DE CARGA (m) (mín. - máx.)	MÁXIMA EFICIENCIA		PESO (kg)
						CARGA (m)	GASTO (lps / gpm)	
M2X05-4	1/2	4"	1.5"	4"	9 - 34	27	1.3 / 21	2.4
M2X07-5	3/4				14 - 44	36		2.6
M2X10-7	1				18 - 60	49		3.1
M2X15-9	1.5				27 - 80	65		3.5
M2X20-11	2				34 - 97	80		3.9
M2X30-15	3				57 - 130	110		4.7
* M2X40-20	4				73 - 188	151		5.8
M2X50-26	5				90 - 222	187		7.1

Nota: Se recomienda la instalación de una válvula check cada 60 metros columna de agua.

* Para bombas de 4HP se recomienda utilizar el motor de 5HP.



QUIERO COMPRAR

Ahora tus compras a un clic de distancia, solo inicia sesión y selecciona los equipo que requieras

CURVAS DE OPERACIÓN

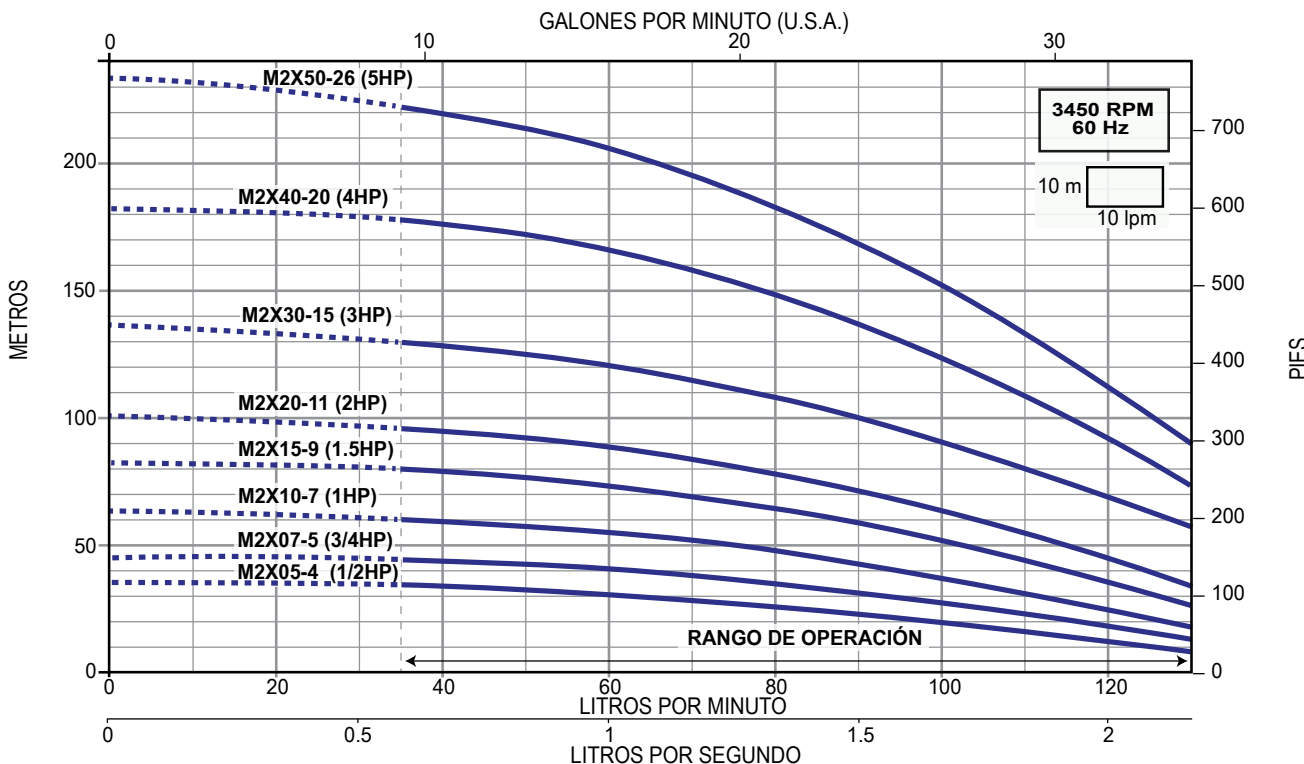

SERIE M2.5X (para 2.5 lps)

- Para pozos profundos de 4" de diámetro y mayores
- Trabajo continuo
- Diseño especial de impulsores flotantes (antibloqueo).
Con capacidad para bombear agua con arena hasta 50 g/m³
- Cuerpo, succión, descarga, válvula check, guardacable, colador de succión, eje y cople en acero inoxidable 304
- Impulsores en Noryl® y difusores en Lexan®
- Alto rendimiento



Gasto nominal: 2.5 lps / 150 lpm / 39.6 gpm

Rango de flujo: 1 a 3 lps / 60 a 180 lpm / 15.8 a 47.5 gpm

CÓDIGO	HP NOMINAL	ACOPLAMIENTO NEMA DE LA BOMBA (pulgadas)	DESCARGA (pulgadas)	ADEME MÍNIMO RECOMENDADO (pulgadas)	RANGO DE CARGA (m) (mín. - máx.)	MÁXIMA EFICIENCIA		PESO (kg)
						CARGA (m)	GASTO (lps / gpm)	
M2.5X10-6	1	4"	2"	4"	9 - 44	31	2.1 / 33	3.4
M2.5X15-8	1.5				12 - 60	41		4
M2.5X20-10	2				17 - 78	54		4.6
M2.5X30-14	3				29 - 110	80		5.7
* M2.5X40-18	4				40 - 139	100		6.9
M2.5X50-22	5				50 - 170	128		8.1
M2.5X75-34	7.5				69 - 263	192		11.6
M2.5X100-43	10				90 - 339	252		14.2

Nota: Se recomienda la instalación de una válvula check cada 60 metros columna de agua.

* Para bombas de 4HP se recomienda utilizar el motor de 5HP.



QUIERO COMPRAR

Ahora tus compras a un clic de distancia, solo inicia sesión y selecciona los equipo que requieras

CURVAS DE OPERACIÓN

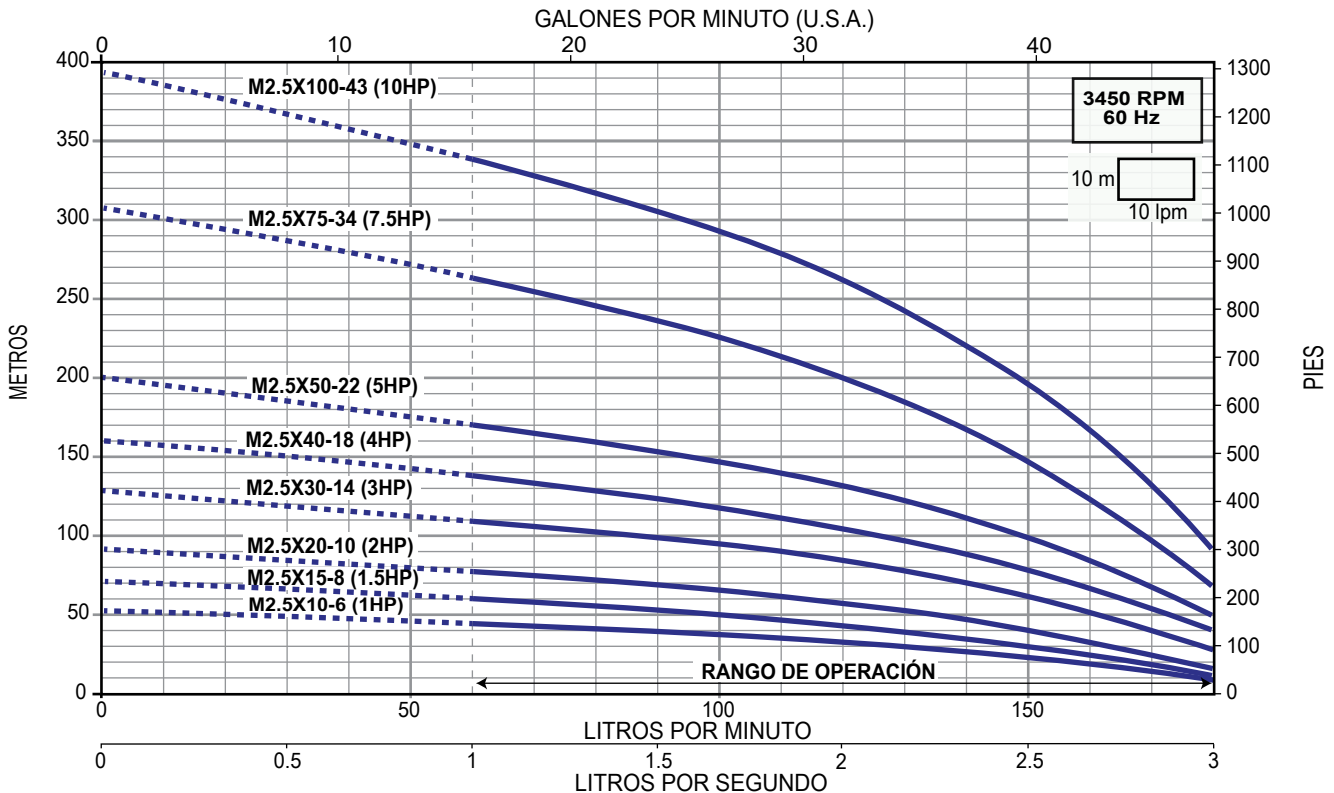

SERIE M3X (para 3 lps)

- Para pozos profundos de 4" de diámetro y mayores
- Trabajo continuo
- Diseño especial de impulsores flotantes (antibloqueo).
Con capacidad para bombear agua con arena hasta 50 g/m³
- Cuerpo, succión, descarga, válvula check, guardacable, colador de succión, eje y cople en acero inoxidable 304
- Impulsores en Noryl® y difusores en Lexan®
- Alto rendimiento



Gasto nominal: 3 lps / 180 lpm / 47.5 gpm

Rango de flujo: 1.16 a 4.1 lps / 70 a 250 lpm / 18.5 a 66 gpm

CÓDIGO	HP NOMINAL	ACOPLAMIENTO NEMA DE LA BOMBA (pulgadas)	DESCARGA (pulgadas)	ADEME MÍNIMO RECOMENDADO (pulgadas)	RANGO DE CARGA (m) (mín. - máx.)	MÁXIMA EFICIENCIA		PESO (kg)
						CARGA (m)	GASTO (lps / gpm)	
M3X15-5	1.5	4"	2"	4"	12 - 42	29	3 / 47	3.1
M3X20-6	2				17 - 49	35		3.4
M3X30-8	3				23 - 69	50		4
* M3X40-11	4				30 - 91	66		4.9
M3X50-14	5				48 - 119	90		5.7
M3X75-21	7.5				68 - 178	134		7.8

Nota: Se recomienda la instalación de una válvula check cada 60 metros columna de agua.

* Para bombas de 4HP se recomienda utilizar el motor de 5HP.



QUIERO COMPRAR

Ahora tus compras a un clic de distancia, solo inicia sesión y selecciona los equipo que requieras

CURVAS DE OPERACIÓN

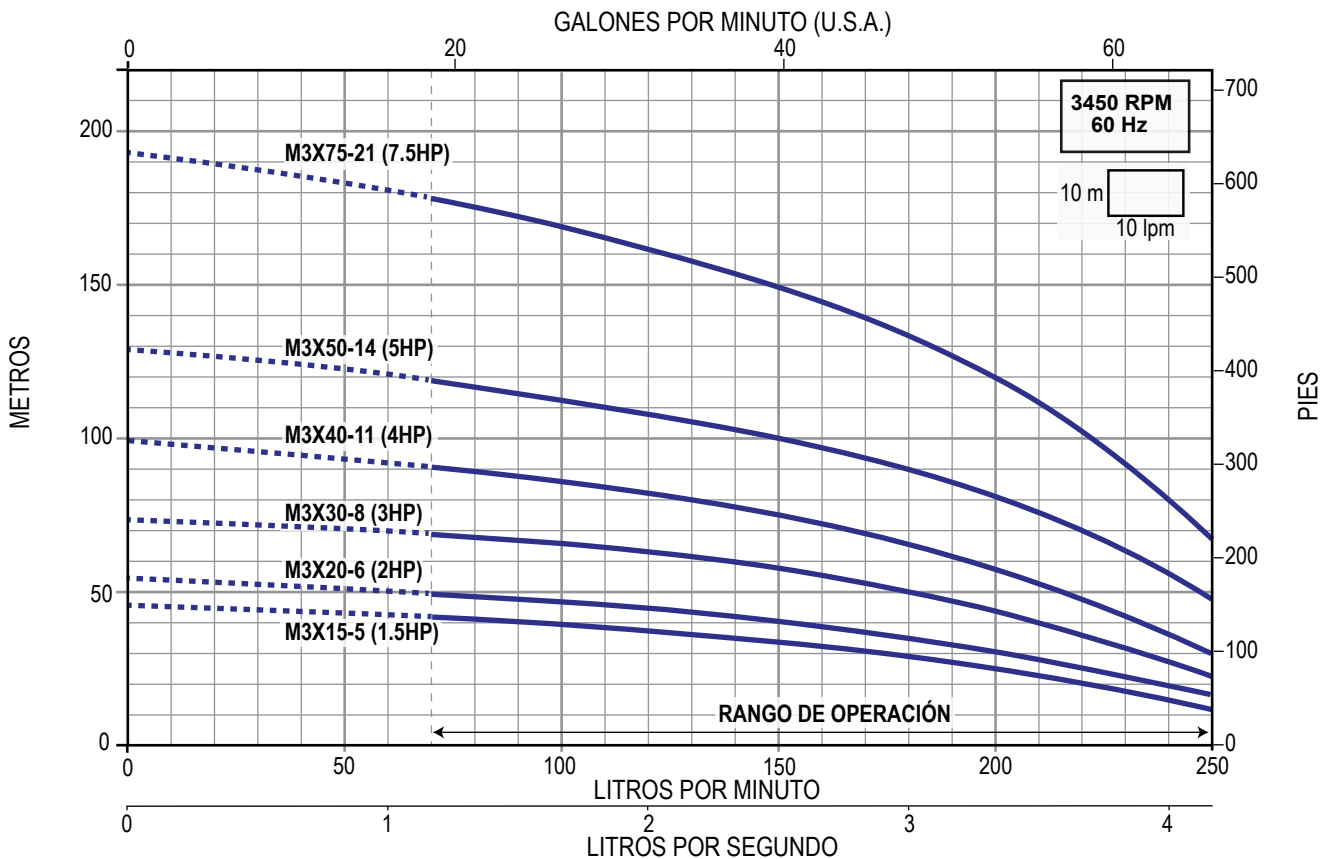

SERIE M3.5X (para 3.5 lps)



- Para pozos profundos de 4" de diámetro y mayores
- Trabajo continuo
- Diseño especial de impulsores flotantes (antibloqueo).
Con capacidad para bombear agua con arena hasta 50 g/m³
- Cuerpo, succión, descarga, válvula check, guardacable, colador de succión, eje y cople en acero inoxidable 304
- Impulsores en Noryl® y difusores en Lexan®
- Alto rendimiento

Gasto nominal: 3.5 lps / 210 lpm / 55.5 gpm

Rango de flujo: 1.33 a 5 lps / 80 a 300 lpm / 21 a 79.2 gpm

CÓDIGO	HP NOMINAL	ACOPAMIENTO NEMA DE LA BOMBA (pulgadas)	DESCARGA (pulgadas)	ADEME MÍNIMO RECOMENDADO (pulgadas)	RANGO DE CARGA (m) (mín. - máx.)	MÁXIMA EFICIENCIA		PESO (kg)
						CARGA (m)	GASTO (lps / gpm)	
M3.5X15-5	1.5	4"	2"	4"	5 - 38	23	3.5 / 55	4.3
M3.5X20-7	2				8 - 51	34		5.3
M3.5X30-9	3				11 - 67	44		6.2
M3.5X50-15	5				20 - 113	78		9
M3.5X75-22	7.5				35 - 170	113		12.3
M3.5X100-29	10				48 - 224	153		15.6

Nota: Se recomienda la instalación de una válvula check cada 60 metros columna de agua.



QUIERO COMPRAR

Ahora tus compras a un clic de distancia, solo inicia sesión y selecciona los equipo que requieras

CURVAS DE OPERACIÓN

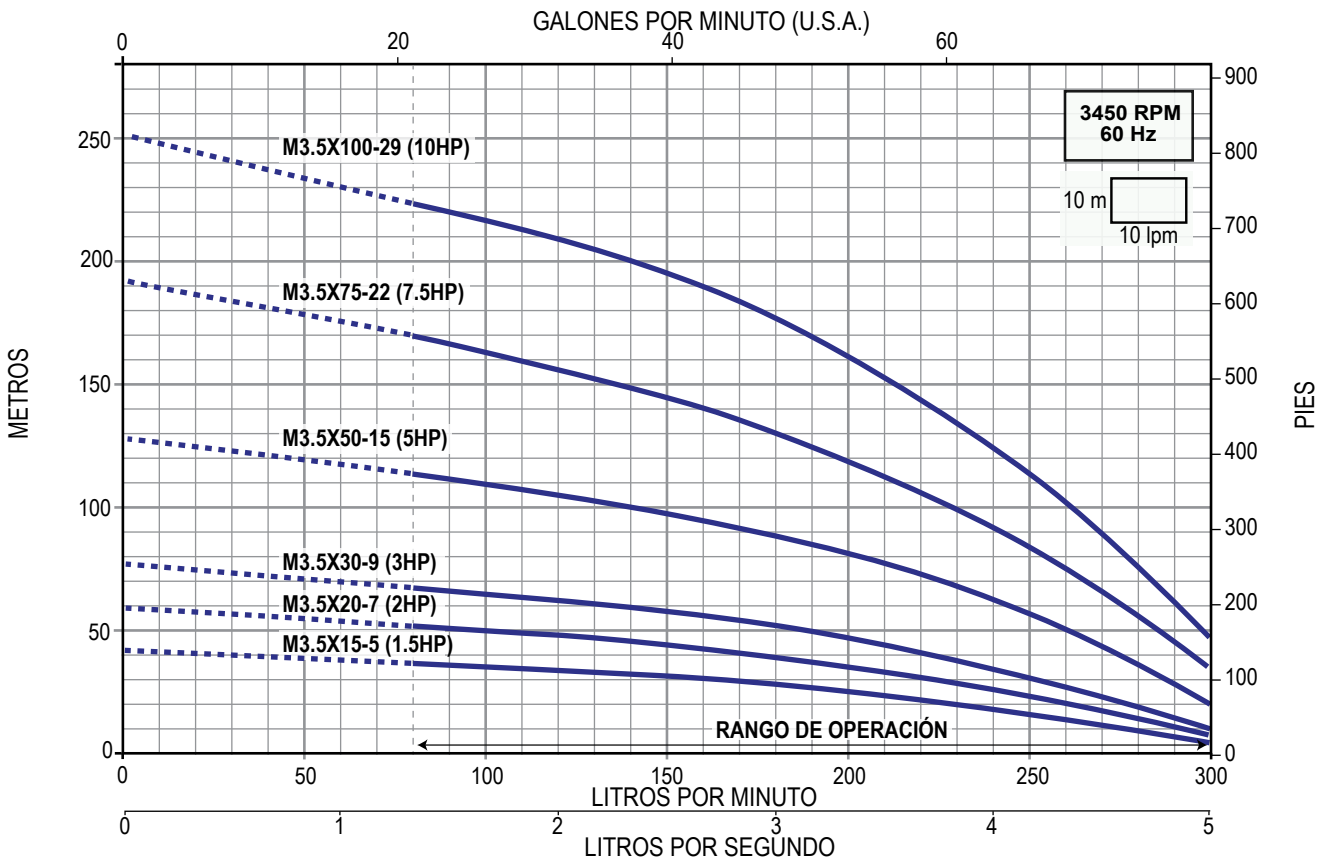

SERIE M4X (para 4 lps)



- Para pozos profundos de 4" de diámetro y mayores
- Trabajo continuo
- Diseño especial de impulsores flotantes (antibloqueo). Con capacidad para bombear agua con arena hasta 50 g/m³
- Cuerpo, succión, descarga, válvula check, guardacable, colador de succión, eje y cople en acero inoxidable 304
- Impulsores en Noryl® y difusores en Lexan®
- Alto rendimiento

Gasto nominal: 4 lps / 240 lpm / 63.4 gpm

Rango de flujo: 1.6 a 5.6 lps / 100 a 340 lpm / 26.4 a 89.8 gpm

CÓDIGO	HP NOMINAL	ACOPLAMIENTO NEMA DE LA BOMBA (pulgadas)	DESCARGA (pulgadas)	ADEME MÍNIMO RECOMENDADO (pulgadas)	RANGO DE CARGA (m) (mín. - máx.)	MÁXIMA EFICIENCIA		PESO (kg)
						CARGA (m)	GASTO (lps / gpm)	
M4X15-4	1.5	4"	2"	4"	6 - 32	20	3.8 / 60.2	3.9
M4X20-5	2				9 - 41	27		4.4
M4X30-7	3				15 - 58	39		5.3
M4X40-9	4				18 - 73	49		6.3
M4X50-11	5				24 - 90	63		7.2
M4X75-17	7.5				34 - 140	99		10.1

Nota: Se recomienda la instalación de una válvula check cada 60 metros columna de agua.

* Para bombas de 4HP se recomienda utilizar el motor de 5HP.



QUIERO COMPRAR

Ahora tus compras a un clic de distancia, solo inicia sesión y selecciona los equipo que requieras

CURVAS DE OPERACIÓN

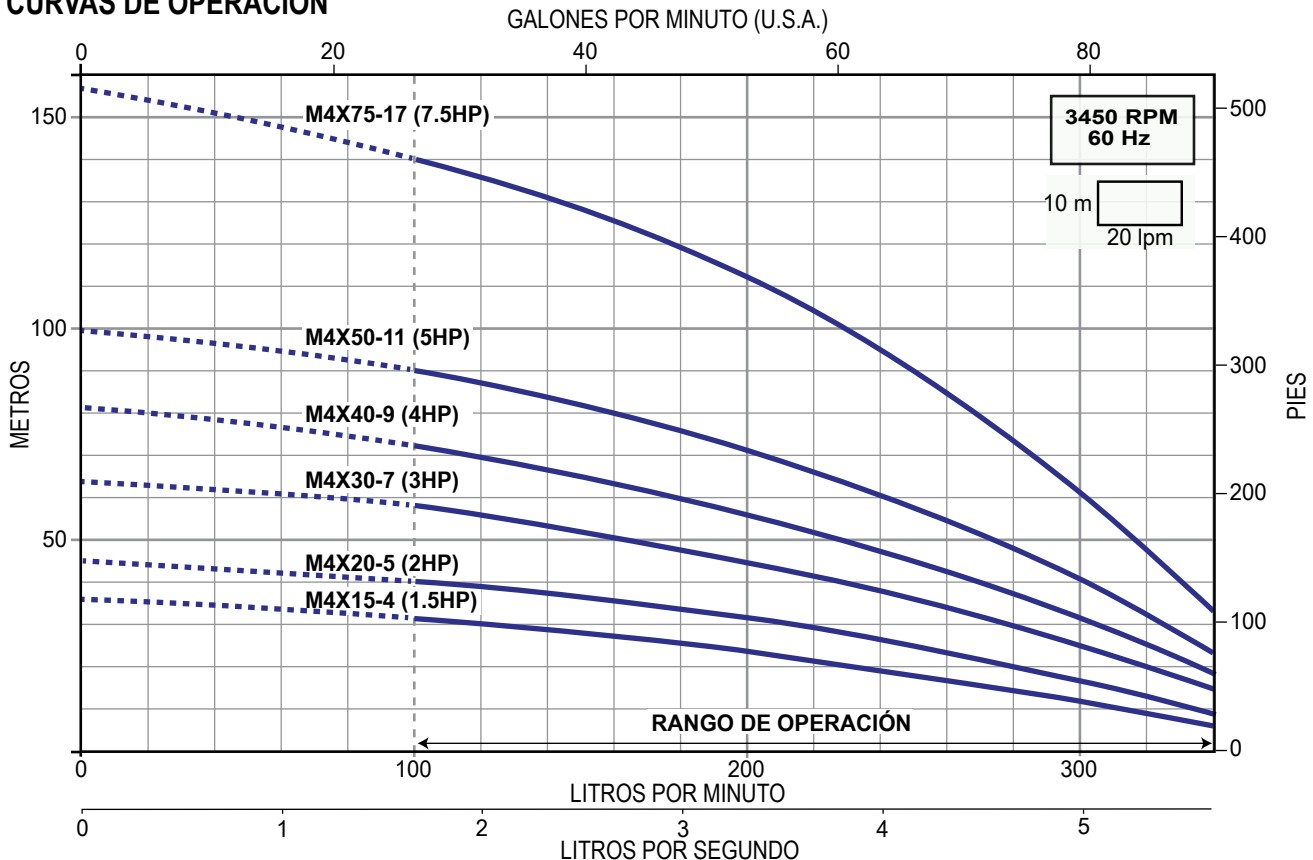

SERIE M5X (para 5 lps)



- Para pozos profundos de 4" de diámetro y mayores
- Trabajo continuo
- Diseño especial de impulsores flotantes (antibloqueo). Con capacidad para bombear agua con arena hasta 50 g/m³
- Cuerpo, succión, descarga, válvula check, guardacable, colador de succión, eje y cople en acero inoxidable 304
- Impulsores en Noryl® y difusores en Lexan®
- Alto rendimiento

Gasto nominal: 5 lps / 300 lpm / 79.2 gpm

Rango de flujo: 2.3 a 7.6 lps / 140 a 460 lpm / 37 a 121.5 gpm

CÓDIGO	HP NOMINAL	ACOPLAMIENTO NEMA DE LA BOMBA (pulgadas)	DESCARGA (pulgadas)	ADEME MÍNIMO RECOMENDADO (pulgadas)	RANGO DE CARGA (m) (mín. - máx.)	MÁXIMA EFICIENCIA		PESO (kg)
						CARGA (m)	GASTO (lps / gpm)	
M5X30-5	3	4"	2"	4"	10 - 37	23	5.6 / 89	4.4
M5X40-7	4				18 - 52	34		5.6
M5X50-9	5				23 - 67	43		6.9
M5X75-14	7.5				38 - 107	68		9.9

Nota: Se recomienda la instalación de una válvula check cada 60 metros columna de agua.

* Para bombas de 4HP se recomienda utilizar el motor de 5HP.



QUIERO COMPRAR

Ahora tus compras a un clic de distancia, solo inicia sesión y selecciona los equipo que requieras

CURVAS DE OPERACIÓN

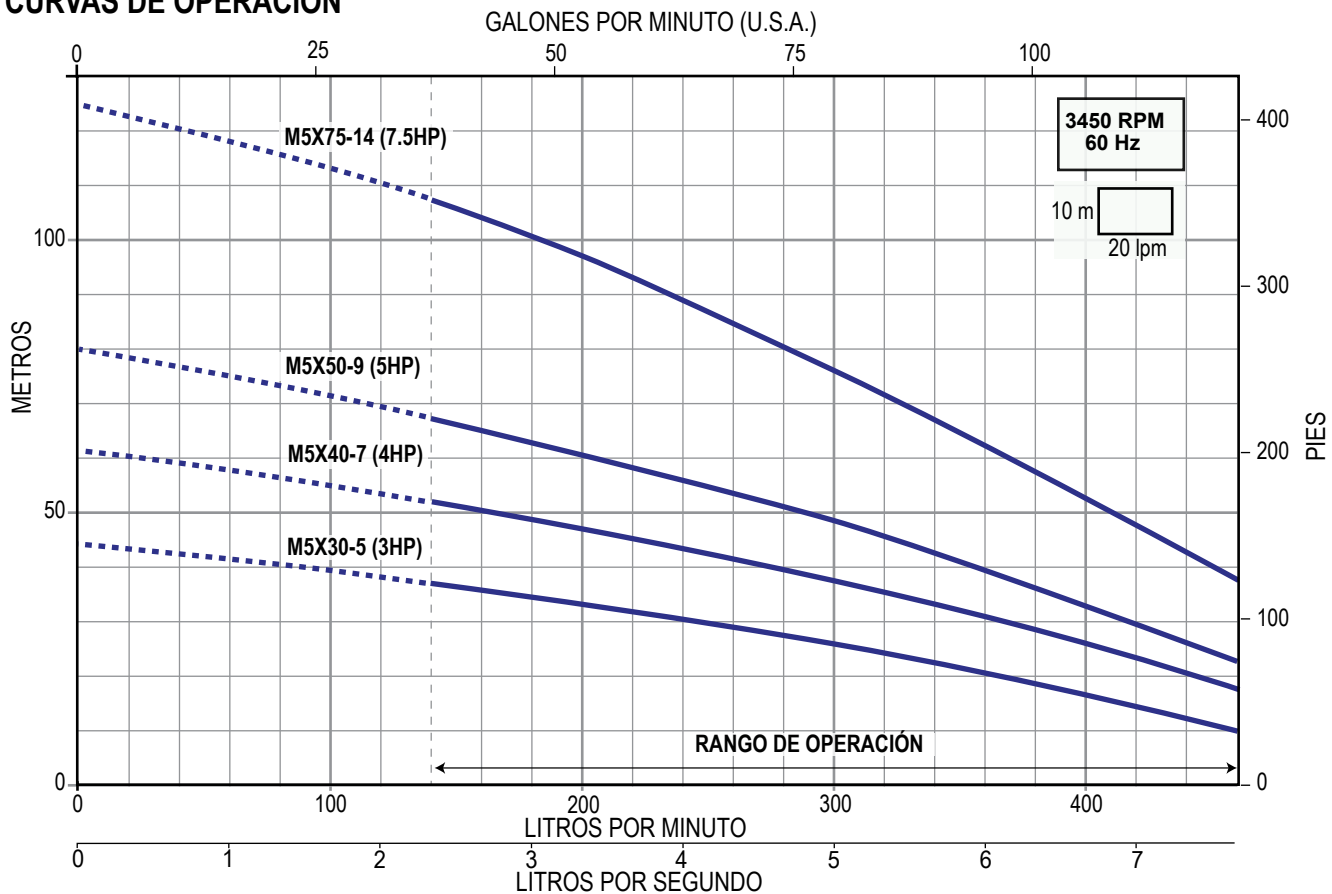



Franklin Electric SERIE C1

MOTOBOMBA SUMERGIBLE PARA AGUA LIMPIA

NUEVO

Las bombas de cisterna Serie C1 están diseñadas para aplicaciones de aguas sucias o efluentes pre-filtradas proporcionando alto desempeño y larga vida útil.

Su diseño único de succión inferior permite una extracción máxima de fluidos en niveles bajos sin comprometer la durabilidad del sistema o necesitar de un inductor de flujo.

- Manejo de sólidos de hasta 1/8"
- Máxima succión de fluidos en niveles bajos gracias a su succión inferior
- Diseño robusto de la descarga en termoplástico que es resistente y no se rompe durante la instalación u operación
- Cubierta de una sola pieza que la hace una unidad compacta mientras asegura una operación silenciosa y auto enfriable
- Componentes hidráulicos moldeados en termoplásticos de alta calidad
- Diseño hidráulico optimizado que da un rendimiento superior y un consumo eléctrico moderado
- Todos los componentes en metal están hechos en acero inoxidable para resistencia a la corrosión
- Disponible con un motor de alta calidad en 115V o 230V
- Flujos de 10, 20 y 30 GPM
- Incluye cable sumergible de uso rudo SJOOW de 10 pies

Incluye: válvula de retención incorporada, base removible de 5" para un montaje seguro y confiable.



CÓDIGO	GPM	HP	ETAPAS	VOLTAJE
EBC110-05-115	10	1/2	6	115
EBC110-05-230				230
EBC120-05-115	20		4	115
EBC120-05-230				230
EBC130-05-115	30		3	115
EBC130-05-230				230

CURVAS DE OPERACIÓN



QUIERO COMPRAR

Ahora tus compras a un clic de distancia, solo inicia sesión y selecciona los equipo que requieras

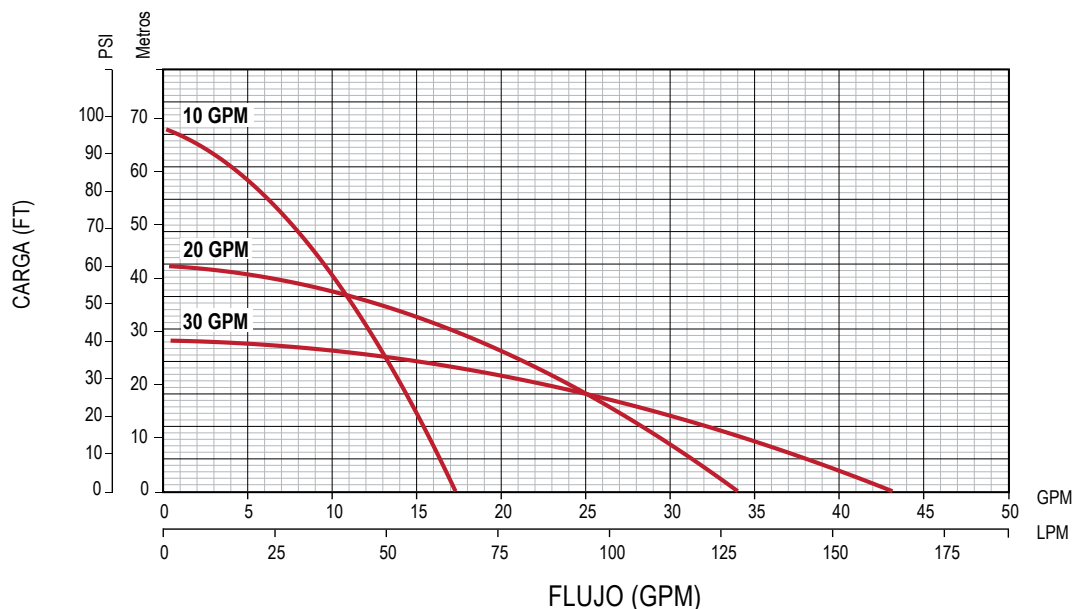

- Maximice la presión de agua de su hogar.
 - Succión en la parte inferior para aprovechar al máximo el volumen de agua.
 - Doble sello mecánico en grafito/cerámica y NBR/acero inoxidable 304.
 - Protección térmica incorporada.
 - Segura, compacta y ligera.
 - Conexión de descarga en bronce.
 - Succión, impulsores y difusores en polipropileno
 - 5m de cable tomacorriente con clavija
- Máxima temperatura del líquido a bombear: 40°C
 - Protección: IP68
 - Máxima sumergencia: 5 m
 - Rango de pH: 6 a 8
 - Paso de sólidos: 1.8 mm
 - Motor: Cerrado, embobinado en aluminio y clase F



CÓDIGO	POTENCIA		ETAPAS	FASES X VOLTAJE	CORRIENTE (A)	DESCARGA	CARGA EN METROS (psi)			
	HP	kW					10 (14.2)	20 (28.5)	30 (42.7)	35 (49.8)
TM-S3-50A-1127	0.75	0.55	3	1 x 127 V~	6.7	1" NPT	GASTO (l/min)			
TM-S4-62A-1127	1	0.75	4		8		76	65	53	34
							81	62	36	14



QUIERO COMPRAR

Ahora tus compras a un clic de distancia, solo inicia sesión y selecciona los equipos que requieras

ÁREA DE OPERACIÓN

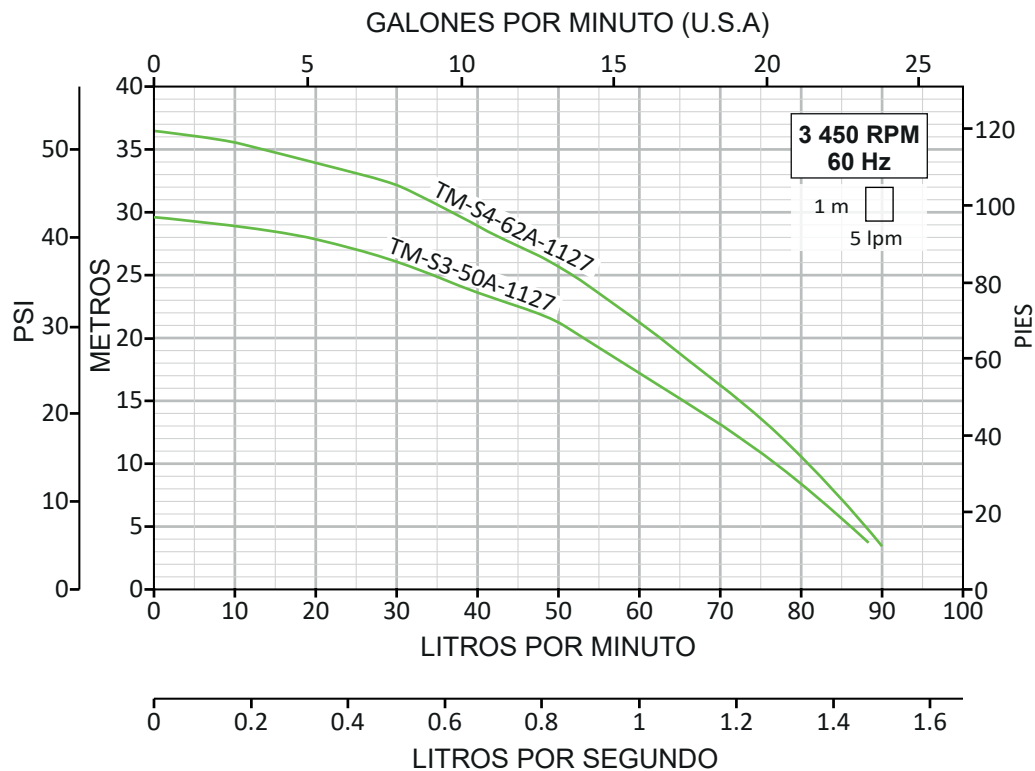

ALTAMIRA

serie / ELITX

MOTOBOMBASUMERGIBLE MULTIETAPAS

Motobomba sumergible multi-etapas de construcción sólida y diseño seguro, especialmente para aplicaciones profesionales de bombeo de agua limpia en cisternas y tinacos. Ideal para la creación de sistemas hidroneumáticos domésticos.

- Optimiza el rendimiento hidráulico gracias a su sumergencia de hasta 15 m.
- Diseño robusto de 6" fabricado con materiales de alta resistencia.
- Incluye interruptor de nivel (flotador) como protección contra trabajo en seco.
- Diseño ergonómico sin obstrucciones de doble asa.
- Succión en la parte inferior para aprovechar al máximo el volumen de agua.
- Incluye 10 m de cable sumergible tomacorriente con clavija.



CÓDIGO	POTENCIA		ETAPAS	FASES X VOLTAJE (V~)	CORRIENTE (A)	DESCARGA	CARGA EN METROS (psi)			
							10 (14)	20 (28)	30 (43)	40 (57)
	HP	KW					GASTO (l/min)			
ELITX66A-1127	1	0.75	3	1 x 127 V~	7.0	1" NPT	87	66	25	
ELITX83A-1127	1.5	1.1	4		8.8		97	82	58	17



QUIERO COMPRAR

Ahora tus compras a un clic de distancia, solo inicia sesión y selecciona los equipo que requieras

CURVAS DE OPERACIÓN

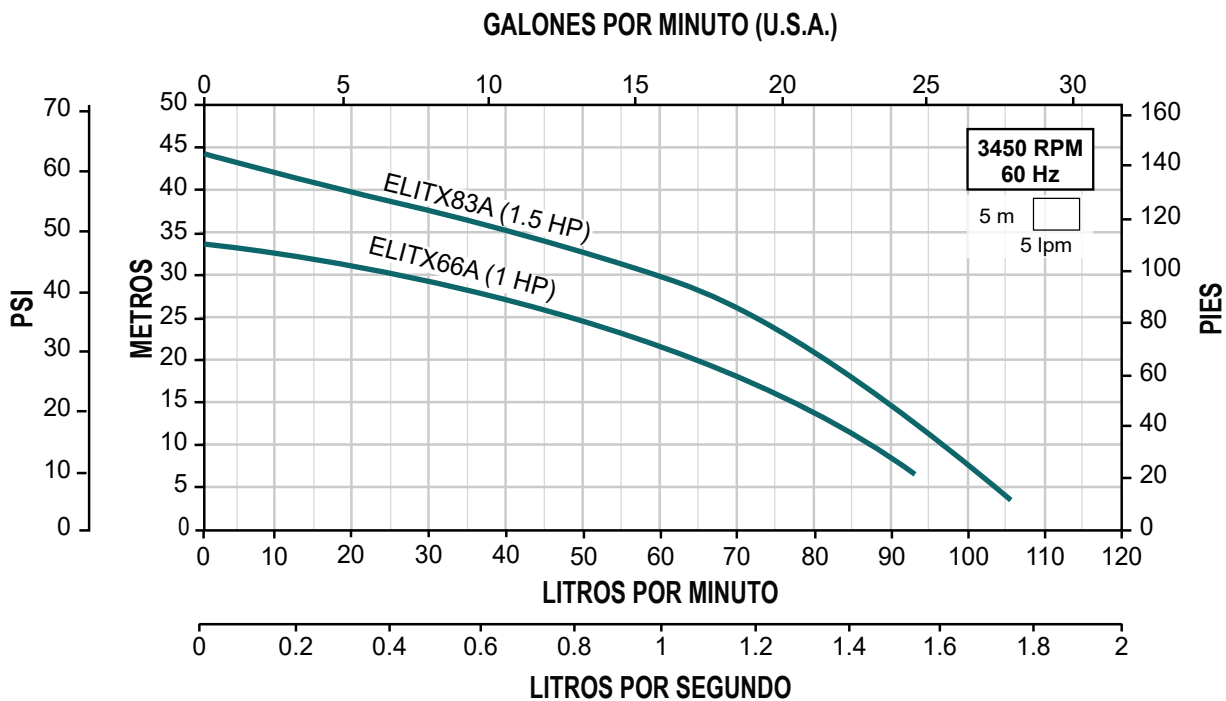

- Construcción con diseño robusto, confiable y eficiente para las aplicaciones de bombeo de agua limpia en cisternas y tinacos. Ideal para formar sistemas hidroneumáticos domésticos
- Funciona perfectamente para bombear agua desde norias y pozos poco profundos en los que las bombas centrifugas de superficie ya no alcanzan a sacar agua
- Camisa en acero inoxidable 304
- Succión, impulsores y difusores en polipropileno con carga en fibra de vidrio
- Doble sello mecánico en carbón/cerámica
- Robusta cubierta superior
- Conectores con doble sellado para garantizar una correcta protección IP 68
- Diseño compacto y conexión de descarga en bronce
- Incluye: - Interruptor de nivel para protección contra trabajo en seco
- Asa para facilitar la transportación
- 10 m de cable sumergible y tomacorriente con clavija
- Máxima sumergencia 5 m
- Succión en la parte inferior para aprovechar al máximo el volumen de agua
- Diámetro nominal de solo 5.8"



CÓDIGO	HP NOMINAL	KW	FASES x VOLTS	AMP.	DESCARGA (pulgadas)	ETAPAS	CARGA EN METROS (psi)				PESO (kg)
							10 (14)	20 (28)	30 (43)	40 (56)	
							GASTO (litros por minuto)				
KANKIPLUS44A-1127	3/4	0.55	1 x 127	7.3	1"	3	66	44	7		9
KANKIPLUS64A-1127	1	0.75		8.9		4	77	64	48	27	10

Nota: Se recomienda la instalación de una válvula check cada 60 metros columna de agua.



QUIERO COMPRAR

Ahora tus compras a un clic de distancia, solo inicia sesión y selecciona los equipo que requieras

CURVAS DE OPERACIÓN

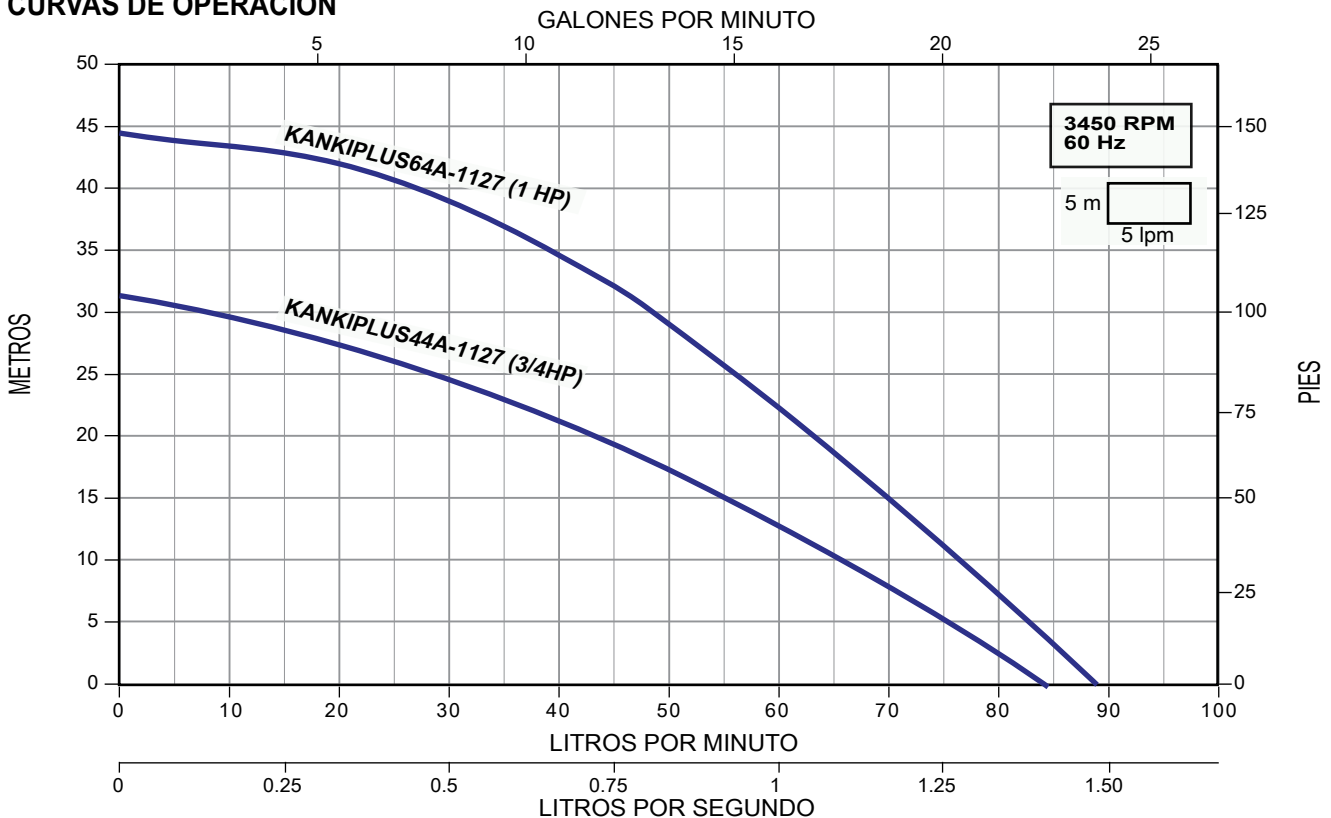

- No necesitan caja de control, todos los modelos tienen un capacitor integrado en la motobomba
- Excelente sistema de enfriamiento, el agua bombeada pasa por las paredes del motor disipando el calor generado
- Todos los modelos incluyen flotador
- Puede operar vertical u horizontal
- Varias etapas con impulsores radiales centrífugos
- Incluye 10m de cable tomacorriente
- Sello mecánico en Alúmina-Grafito
- Eje de bomba en acero inoxidable 420
- Cuerpo y tornillería en acero inoxidable 304
- Difusores, impulsores y distanciadores en polipropileno reforzado (PPO)
- Empaques en NBR

MOTOR:

- Asíncrono, dos polos. Protección IP68. Aislamiento clase F. Protección térmica incorporada. Servicio continuo. Motor a baño de aceite para un mejor enfriamiento

INCLUYE
VÁLVULA
CHECK



CÓDIGO	POTENCIA		FASES x VOLTS	AMP.	CAPA- CITOR (µF)	DESCARGA (pulgadas)	CARGA EN METROS (psi)						PESO (kg)
	HP NOMINAL	KW					20	30	40	50	60	70	
							(28)	(43)	(56)	(71)	(85.2)	(99.4)	
LIFT50-4-1127A	0.8	0.6	1 x 127	10.3	25	1.25"	65	47	24				12
LIFT50-5-1127A	1	0.75		12.5	32		77	65	50	34	9		13
LIFT50-6-1230A	1.2	0.9		1 x 230	7.2		25	82	72	61	48	33	13

Nota: Se recomienda la instalación de una válvula check cada 60 metros columna de agua. Estos modelos incluyen una válvula check en acero inoxidable 304 conexión macho / hembra en 1.25" NPT totalmente gratis.



QUIERO COMPRAR

Ahora tus compras a un clic de distancia, solo inicia sesión y selecciona los equipo que requieras

CURVAS DE OPERACIÓN

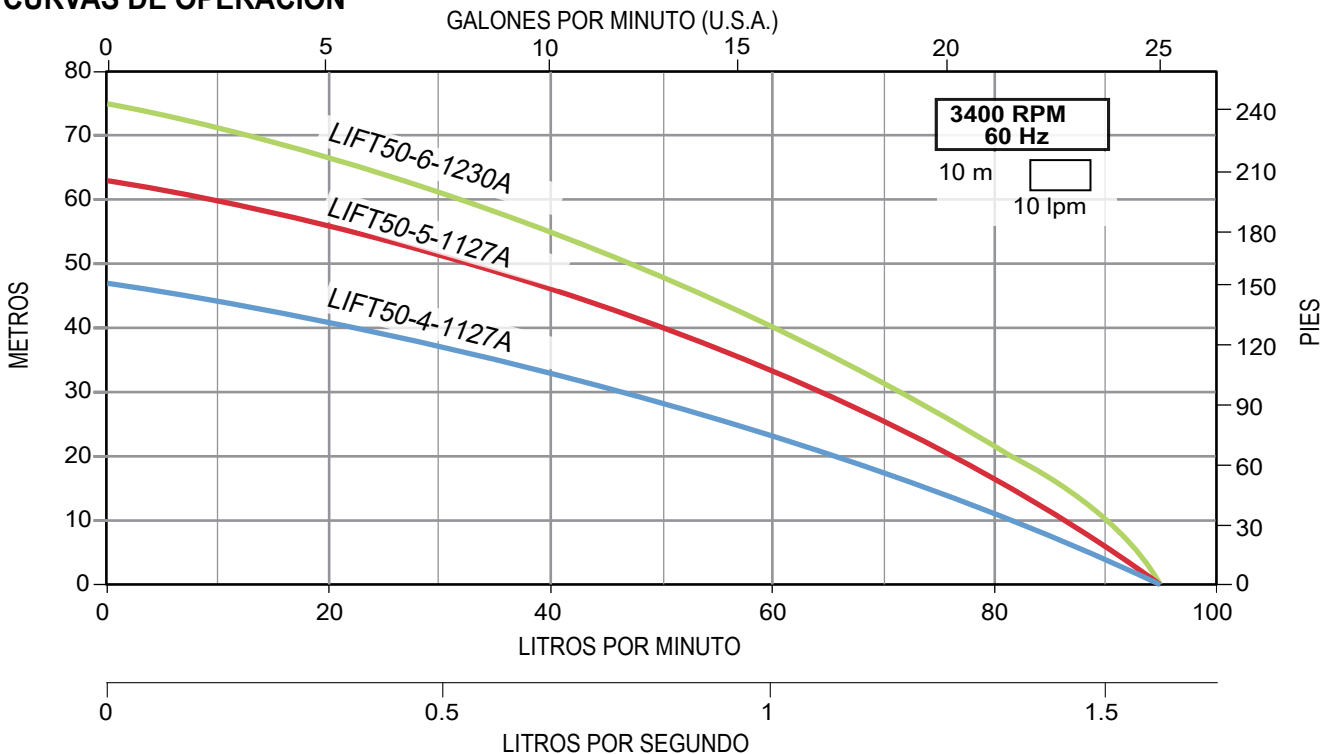

- No necesitan caja de control, todos los modelos tienen un capacitor integrado en la motobomba
- Excelente sistema de enfriamiento, el agua bombeada pasa por las paredes del motor disipando el calor generado
- Todos los modelos incluyen flotador
- Puede operar vertical u horizontal
- Varias etapas con impulsores radiales centrífugos
- Incluye 10m de cable tomacorriente
- Sello mecánico en Alúmina-Grafito
- Eje de bomba en acero inoxidable 420
- Cuerpo y tornillería en acero inoxidable 304
- Difusores, impulsores y distanciadores en polipropileno reforzado (PPO)
- Empaques en NBR

MOTOR:

- Asíncrono, dos polos. Protección IP68. Aislamiento clase F. Protección térmica incorporada. Servicio continuo. Motor a baño de aceite para un mejor enfriamiento

INCLUYE
VÁLVULA CHECK



CÓDIGO	POTENCIA		FASES x VOLTS	AMP.	CAPA- CITOR (µF)	DESCARGA (pulgadas)	CARGA EN METROS (psi)								PESO (kg)
	HP NOMINAL	KW					10	15	20	25	30	35	40	45	
							(14.2)	(21.3)	(28.4)	(35.5)	(42.6)	(49.7)	(56.8)	(63.9)	
LIFT120-4-1230A	2	1.5	1 x 230	10.6	35	2"	200	187	170	150	128	105	75	40	15

Nota: Se recomienda la instalación de una válvula check cada 60 metros columna de agua. Este modelo incluye una robusta valvula check en bronce conexión hembra / hembra en 2" NPT totalmente gratis.



QUIERO COMPRAR

Ahora tus compras a un clic de distancia, solo inicia sesión y selecciona los equipo que requieras

CURVA DE OPERACIÓN

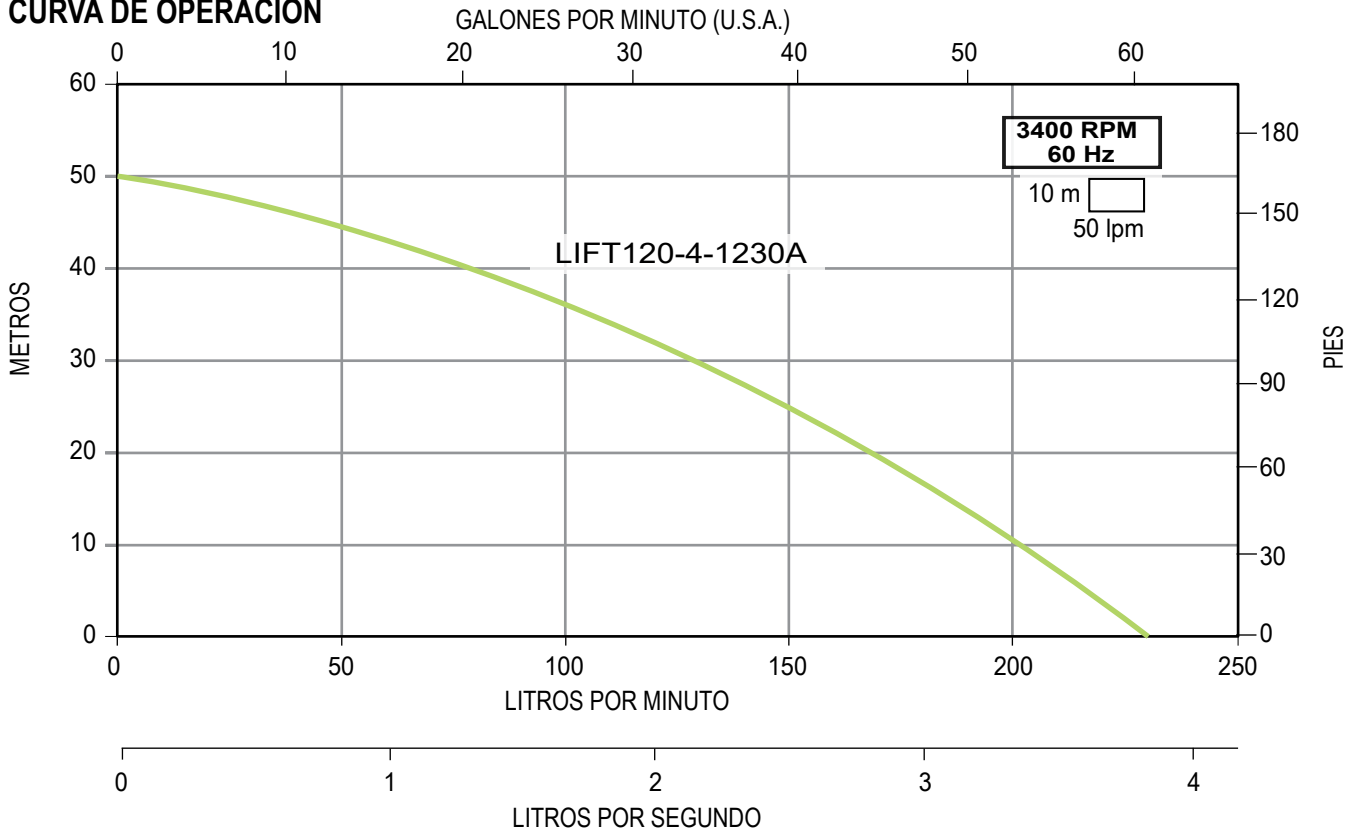

TORNADO® SERIE SLIM (para 0.2 lps)

MOTOBOMBAS SUMERGIBLES 2" DE DIÁMETRO

NUEVO

- Diámetro esbelto de 2"
- Completamente ensamblado, listo para usarse.
- Carcasa, motor y succión en acero inoxidable resistente a la corrosión.
- Descarga en bronce con válvula check incorporada.
- Diseño de impulsores y tazones en plástico reforzado.
- Servicio continuo.
- Incluye caja de control con interruptor ON/OFF



DISEÑO COMPACTO
MENOR A 4"



TODO
EN UNO



CARCARA EN ACERO
INOXIDABLE



ENFRIADO
POR ACEITE



CÓDIGO	POTENCIA		ETAPAS	FASES X VOLTAJE (± 10 %)	CORRIENTE NOMINAL (A)	DESCARGA	CARGA EN METROS (psi)		
	Hp	kW					10 (14.2)	20 (28.4)	30 (42.7)
							GASTO (l/min)		
EF0.2-05-27/1127	0.50	0.37	27	1 X 127 V~	4.0	3/4" NPT	18.9	14.2	8.5



QUIERO COMPRAR

Ahora tus compras a un clic de distancia, solo inicia sesión y selecciona los equipo que requieras

CURVAS DE OPERACIÓN

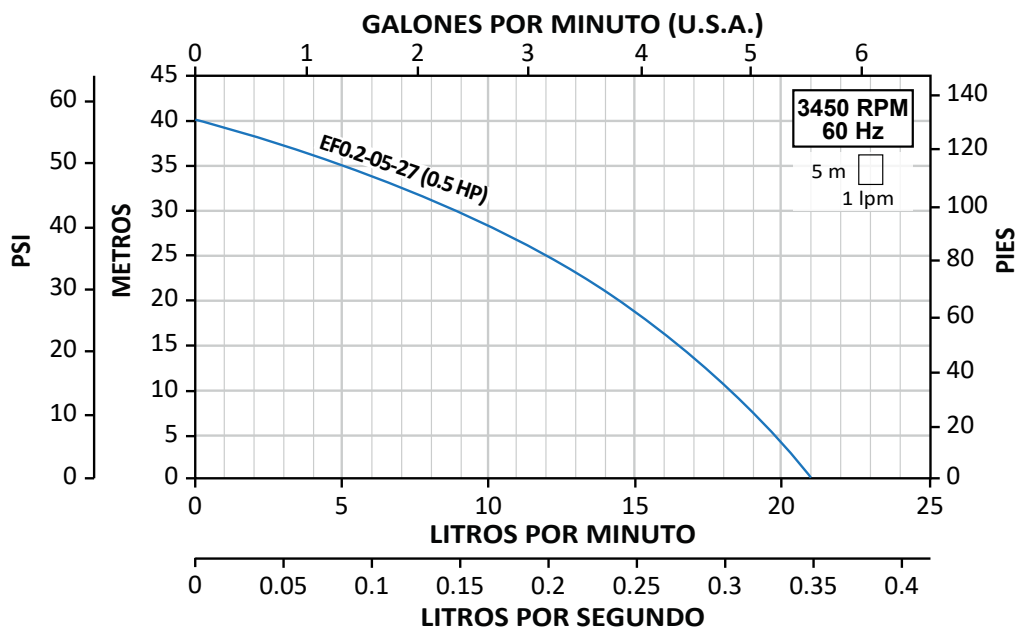

TORNADO® SERIE SLIM (para 0.6 lps)

MOTOBOMBAS SUMERGIBLES 2.5" DE DIÁMETRO

NUEVO

- Diámetro esbelto de 2.5".
- Completamente ensamblado, listo para usarse.
- Carcasa, motor y succión en acero inoxidable resistente a la corrosión.
- Descarga en bronce con válvula check incorporada.
- Diseño de impulsores y tazones en plástico reforzado.
- Servicio continuo.
- Incluye caja de control con interruptor ON/OFF

**1
DE AÑO
DE GARANTÍA**



**DISEÑO COMPACTO
MENOR A 4"**



**TODO
EN UNO**



**CARCARA EN ACERO
INOXIDABLE**



**ENFRIADO
POR ACEITE**



CÓDIGO	POTENCIA		ETAPAS	FASES X VOLTAJE (± 10 %)	CORRIENTE NOMINAL (A)	DESCARGA	CARGA EN METROS (psi)			
	Hp	kW					20 (28.4)	40 (56.9)	60 (85.3)	80 (113.8)
							GASTO (l/min)			
EF0.6-05-16/1127	0.50	0.37	16	1 X 127 V~	7.0	1" NPT	44.1	28.1	3.2	
EF0.6-075-22/1127	0.75	0.55	22		8.3		46.8	36.1	22.4	4.1



QUIERO COMPRAR

Ahora tus compras a un clic de distancia, solo inicia sesión y selecciona los equipo que requieras

CURVAS DE OPERACIÓN

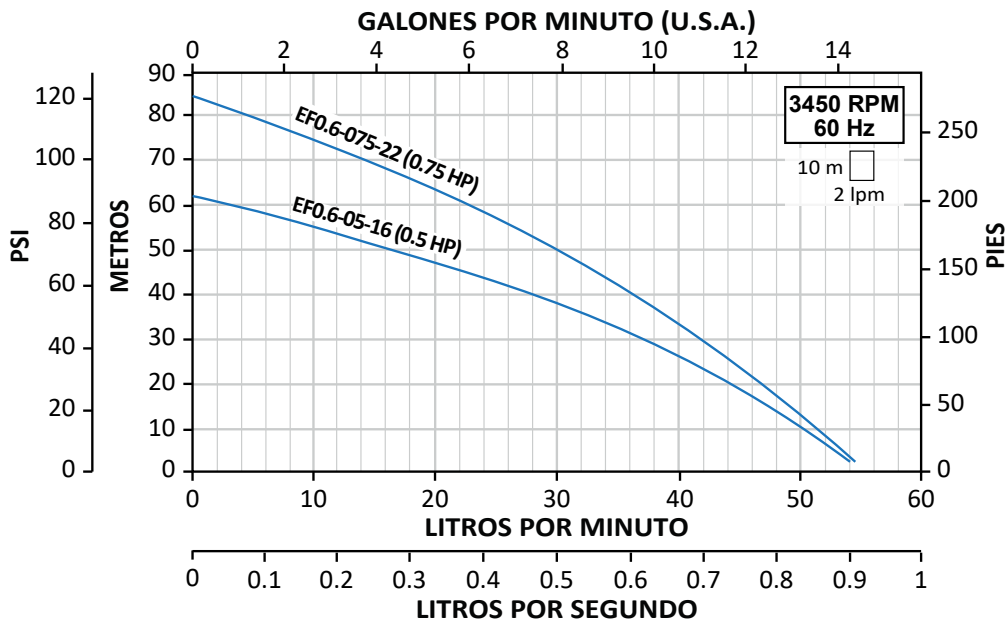

TORNADO® SERIE SLIM (para 0.6 lps)

MOTOBOMBAS SUMERGIBLES 3" DE DIÁMETRO

NUEVO

- Diámetro esbelto de 3".
- Completamente ensamblado, listo para usarse.
- Carcasa, motor y succión en acero inoxidable resistente a la corrosión.
- Descarga en bronce con válvula check incorporada.
- Diseño de impulsores y tazones en plástico reforzado.
- Servicio continuo.
- Incluye caja de control con interruptor ON/OFF



DISEÑO COMPACTO
MENOR A 4"



TODO
EN UNO



CARCARA EN ACERO
INOXIDABLE



ENFRIADO
POR ACEITE



CÓDIGO	POTENCIA		ETAPAS	FASES X VOLTAJE (± 10 %)	CORRIENTE NOMINAL (A)	DESCARGA	CARGA EN METROS (psi)				
	Hp	kW					30 (42.7)	60 (85.3)	90 (128.0)	120 (170.6)	150 (213.3)
							GASTO (l/min)				
EF0.6-05-10/1127	0.50	0.37	10	1 X 127 V~	7.0	1.25" NPT	46	13			
EF0.6-10-17/1127	1.00	0.75	17		15.5		49	41	26		
EF0.6-15-25/1127	1.50	1.10	25	1 X 230 V~	14.5		54.5	49	41	30	9
EF0.6-15-25/1230					8.3						
EF0.6-20-30/1230	2.00	1.50	30		10.3			50.5	44.5	37	26



QUIERO COMPRAR

Ahora tus compras a un clic de distancia, solo inicia sesión y selecciona los equipo que requieras

CURVAS DE OPERACIÓN

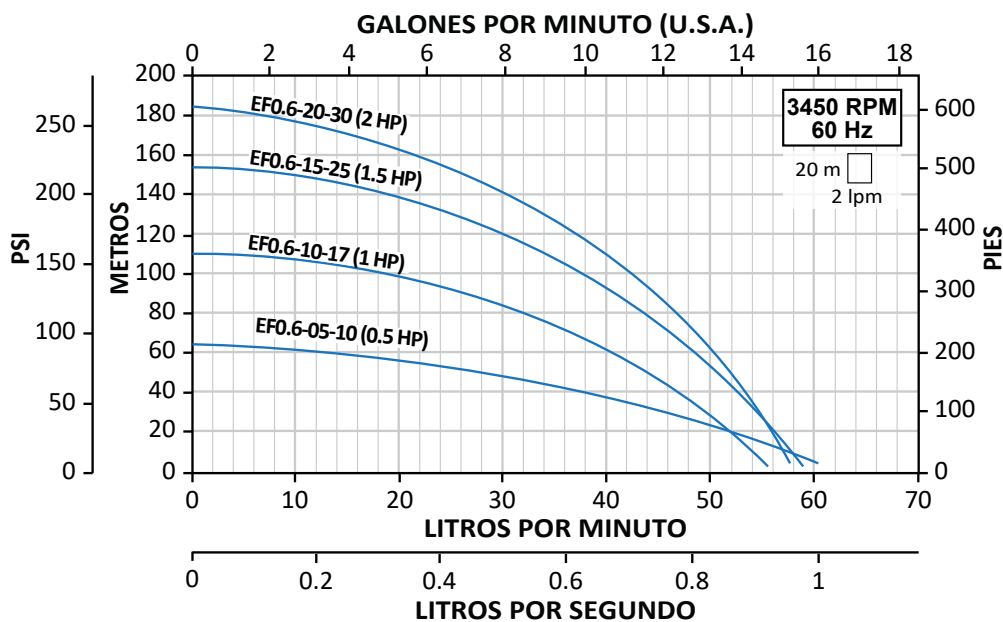

TORNADO® SERIE SLIM (para 1.1 lps)

MOTOBOMBAS SUMERGIBLES 3" DE DIÁMETRO

NUEVO

- Diámetro esbelto de 3".
- Completamente ensamblado, listo para usarse.
- Carcasa, motor y succión en acero inoxidable resistente a la corrosión.
- Descarga en bronce con válvula check incorporada.
- Diseño de impulsores y tazones en plástico reforzado.
- Servicio continuo.
- Incluye caja de control con interruptor ON/OFF



DISEÑO COMPACTO
MENOR A 4"



TODO
EN UNO



CARCASA EN ACERO
INOXIDABLE



ENFRIADO
POR ACEITE



CÓDIGO	POTENCIA		ETAPAS	FASES X VOLTAJE (± 10 %)	CORRIENTE NOMINAL (A)	DESCARGA	CARGA EN METROS (psi)				
	Hp	kW					10	20	30	40	50
							(14.22)	(28.4)	(42.7)	(56.9)	(71.1)
EF1.1-05-6/1127	0.50	0.37	6	1 X 127 V~	7.0	1.25" NPT	102	82.5	40		
EF1.1-10-10/1127	1.00	0.75	10		14.5		108	98	87.5	71	40



QUIERO COMPRAR

Ahora tus compras a un clic de distancia, solo inicia sesión y selecciona los equipo que requieras

CURVAS DE OPERACIÓN

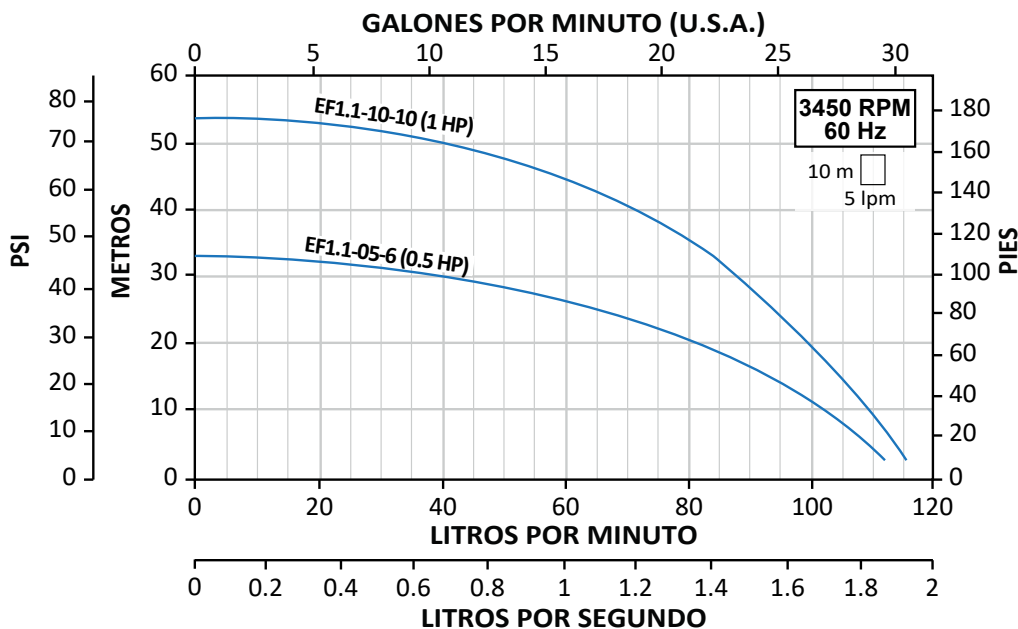

TORNADO® SERIE SLIM (para 1.7 lps)

MOTOBOMBAS SUMERGIBLES 3.5" DE DIÁMETRO

NUEVO

- Diámetro esbelto de 3.5".
- Completamente ensamblado, listo para usarse.
- Carcasa, motor y succión en acero inoxidable resistente a la corrosión.
- Descarga en bronce con válvula check incorporada.
- Diseño de impulsores y tazones en plástico reforzado.
- Servicio continuo.
- Incluye caja de control con interruptor ON/OFF

**1
AÑO
DE GARANTÍA**



**DISEÑO COMPACTO
MENOR A 4"**



**TODO
EN UNO**



**CARCARA EN ACERO
INOXIDABLE**



**ENFRIADO
POR ACEITE**



CÓDIGO	POTENCIA		ETAPAS	FASES X VOLTAJE (± 10 %)	CORRIENTE NOMINAL (A)	DESCARGA	CARGA EN METROS (psi)				
	Hp	kW					20 (28.4)	40 (56.9)	60 (85.3)	80 (113.8)	100 (142.2)
							GASTO (l/min)				
EF1.7-15-10/1127	1.50	1.10	10	1 X 127 V~	15.0	1.5" NPT	120	104	76	20	
EF1.7-15-10/1230				1 X 230 V~	8.7						
EF1.7-20-14/1230	2.00	1.50	14	1 X 230 V~	11.0		124	112.5	98	81	47



QUIERO COMPRAR

Ahora tus compras a un clic de distancia, solo inicia sesión y selecciona los equipo que requieras

CURVAS DE OPERACIÓN

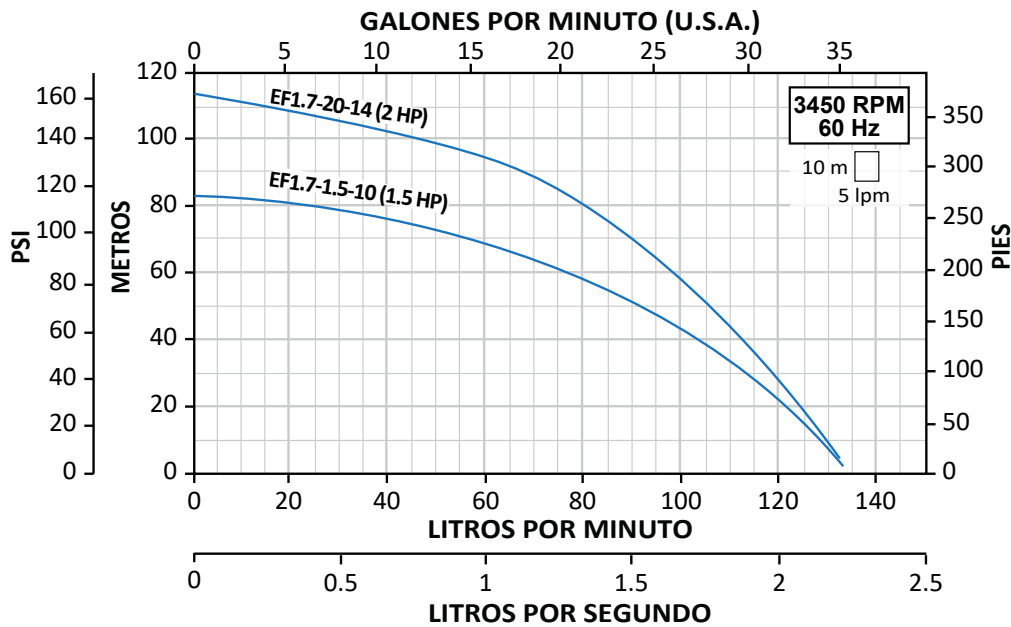

TORNADO® SERIE SLIM

(para 0.8 lps)

MOTOBOMBAS SUMERGIBLES 4" DE DIÁMETRO

NUEVO

- Diámetro esbelto de 4"
- Completamente ensamblado, listo para usarse.
- Carcasa, motor y succión en acero inoxidable resistente a la corrosión.
- Descarga en bronce con válvula check incorporada.
- Diseño de impulsores y tazones en plástico reforzado.
- Servicio continuo.
- Incluye caja de control con interruptor ON/OFF
- 1 metro de cable sumergible tomacorriente incorporado.



DISEÑO
COMPACTO



TODO
EN UNO



CARCARA EN ACERO
INOXIDABLE



ENFRIADO
POR ACEITE



CÓDIGO	POTENCIA		ETAPAS	FASES X VOLTAJE (± 10 %)	CORRIENTE NOMINAL (A)	DESCARGA	CARGA EN METROS (psi)			
	Hp	kW					40 (56.9)	80 (113.8)	120 (170.6)	160 (227.5)
							GASTO (l/min)			
SLIM8-5/1127	0.5	0.37	5	1 X 127 V~ 1 X 230 V~	7.0	2" NPT	52			
SLIM8-9/1127	1	0.75	9		13.0		78	43		
SLIM8-13/1127	1.5	1.1	13		18.0		83	66	39	
SLIM8-13/1230					10.0					
SLIM8-17/1230	2	1.5	17		12.0		87	74	60	34



QUIERO COMPRAR

Ahora tus compras a un clic de distancia, solo inicia sesión y selecciona los equipo que requieras

CURVAS DE OPERACIÓN

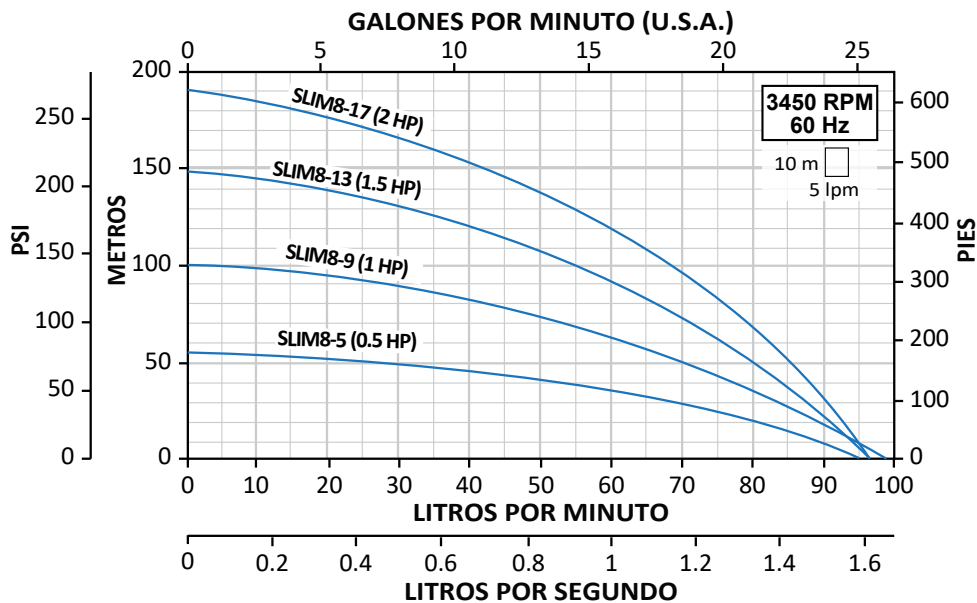

TORNADO® SERIE SLIM

(para 1.2 lps)

MOTOBOMBAS SUMERGIBLES 4" DE DIÁMETRO

NUEVO

- Diámetro esbelto de 4"
- Completamente ensamblado, listo para usarse.
- Carcasa, motor y succión en acero inoxidable resistente a la corrosión.
- Descarga en bronce con válvula check incorporada.
- Diseño de impulsores y tazones en plástico reforzado.
- Servicio continuo.
- Incluye caja de control con interruptor ON/OFF
- 1 metro de cable sumergible tomacorriente incorporado.



DISEÑO
COMPACTO



TODO
EN UNO



CARCARA EN ACERO
INOXIDABLE



ENFRIADO
POR ACEITE

1
AÑO
DE GARANTÍA



CÓDIGO	POTENCIA		ETAPAS	FASES X VOLTAJE (± 10 %)	CORRIENTE NOMINAL (A)	DESCARGA	CARGA EN METROS (psi)			
	Hp	kW					20 (28.4)	40 (56.9)	60 (85.3)	80 (113.8)
SLIM12-4/1127	0.5	0.37	4	1 X 127 V~	7.0	2" NPT	96	16		
SLIM12-7/1127	1	0.75	7		13.0		114	92	58	
SLIM12-10/1127	1.5	1.1	10		18.0		120	104	88	68
SLIM12-10/1230				1 X 230 V~	10.0					



QUIERO COMPRAR

Ahora tus compras a un clic de distancia, solo inicia sesión y selecciona los equipo que requieras

CURVAS DE OPERACIÓN

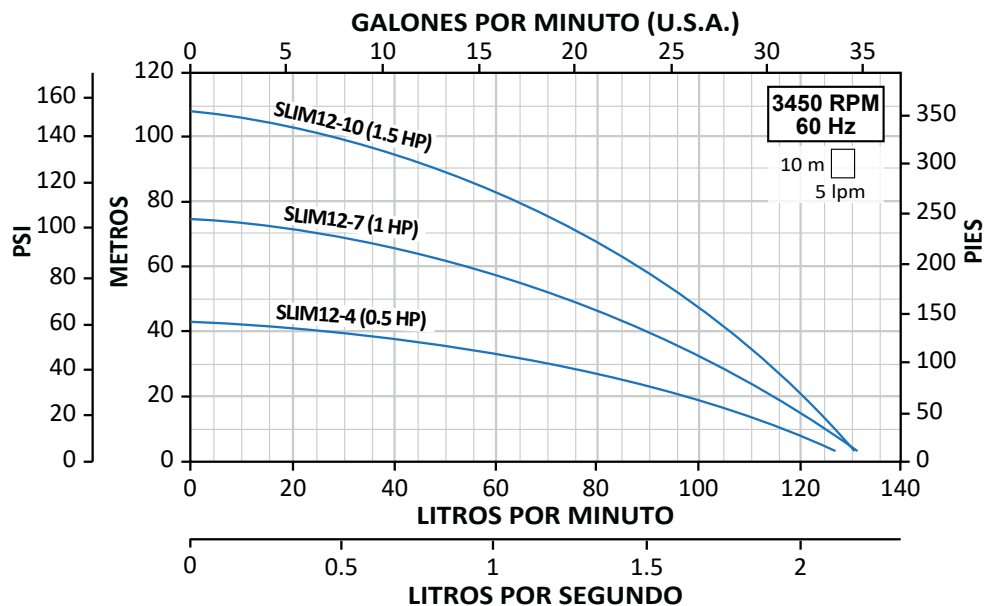

TORNADO[®] SERIE SLIM

(para 2.0 lps)

MOTOBOMBAS SUMERGIBLES 4" DE DIÁMETRO

NUEVO

- Diámetro esbelto de 4"
- Completamente ensamblado, listo para usarse.
- Carcasa, motor y succión en acero inoxidable resistente a la corrosión.
- Descarga en bronce con válvula check incorporada.
- Diseño de impulsores y tazones en plástico reforzado.
- Servicio continuo.
- Incluye caja de control con interruptor ON/OFF
- 1 metro de cable sumergible tomacorriente incorporado.



DISEÑO
COMPACTO



TODO
EN UNO



CARCARA EN ACERO
INOXIDABLE



ENFRIADO
POR ACEITE



CÓDIGO	POTENCIA		ETAPAS	FASES X VOLTAJE (± 10 %)	CORRIENTE NOMINAL (A)	DESCARGA	CARGA EN METROS (psi)			
	Hp	kW					20 (28.4)	40 (56.9)	60 (85.3)	80 (113.8)
							GASTO (l/min)			
SLIM20-4/1127	1	0.75	4	1 X 127 V~	13.0	2" NPT	132			
SLIM20-6/1127	1.5	1.1	6		14.0		157	100		
SLIM20-9/1230	2	1.5	9	1 X 230 V~	12.0		168	142	100	20



QUIERO COMPRAR

Ahora tus compras a un clic de distancia, solo inicia sesión y selecciona los equipo que requieras

CURVAS DE OPERACIÓN

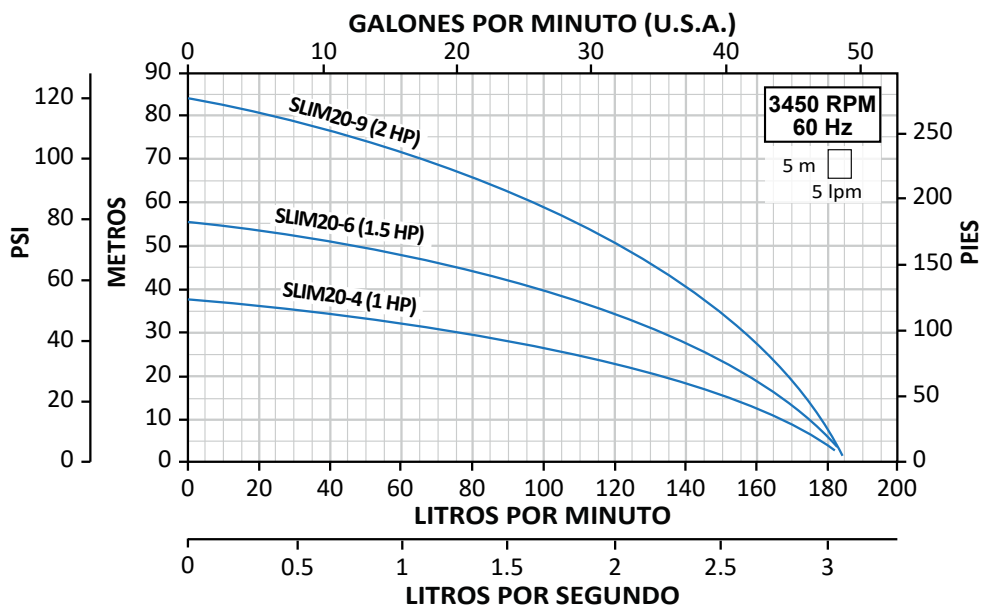

TORNADO® SERIE SLIM (para 2.5. Ips)

MOTOBOMBAS SUMERGIBLES 4" DE DIÁMETRO

NUEVO

- Diámetro esbelto de 4"
- Completamente ensamblado, listo para usarse.
- Carcasa, motor y succión en acero inoxidable resistente a la corrosión.
- Descarga en bronce con válvula check incorporada.
- Diseño de impulsores y tazones en plástico reforzado.
- Servicio continuo.
- Incluye caja de control con interruptor ON/OFF
- 1 metro de cable sumergible tomacorriente incorporado.



DISEÑO
COMPACTO



TODO
EN UNO



CARCARA EN ACERO
INOXIDABLE



ENFRIADO
POR ACEITE



CÓDIGO	POTENCIA		ETAPAS	FASES X VOLTAJE (± 10 %)	CORRIENTE NOMINAL (A)	DESCARGA	CARGA EN METROS (psi)			
	Hp	kW					20 (28.4)	40 (56.9)	60 (85.3)	80 (113.8)
							GASTO (l/min)			
SLIM25-7/1230	2	1.5	7	1 X 230 V~	12.0	2" NPT	215	165	50	
SLIM25-11/1230	3	2.2	11		16.0		232	210	175	100



QUIERO COMPRAR

Ahora tus compras a un clic de distancia, solo inicia sesión y selecciona los equipo que requieras

CURVAS DE OPERACIÓN

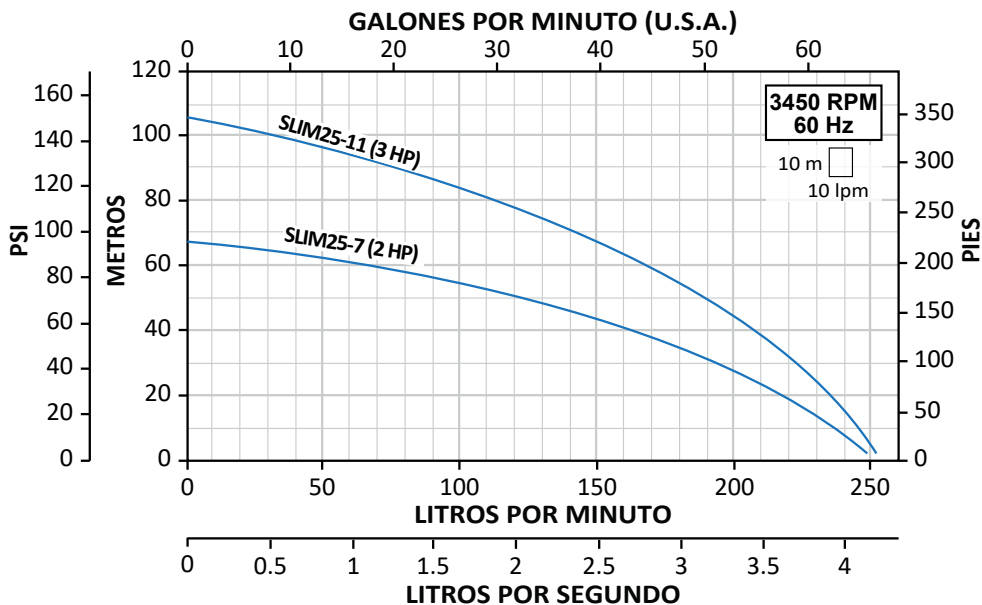

TORNADO® SERIE SLIM (para 3.0 lps)

MOTOBOMBAS SUMERGIBLES 4" DE DIÁMETRO

NUEVO

- Diámetro esbelto de 4"
- Completamente ensamblado, listo para usarse.
- Carcasa, motor y succión en acero inoxidable resistente a la corrosión.
- Descarga en bronce con válvula check incorporada.
- Diseño de impulsores y tazones en plástico reforzado.
- Servicio continuo.
- Incluye caja de control con interruptor ON/OFF
- 1 metro de cable sumergible tomacorriente incorporado.



DISEÑO
COMPACTO



TODO
EN UNO



CARCARA EN ACERO
INOXIDABLE



ENFRIADO
POR ACEITE



CÓDIGO	POTENCIA		ETAPAS	FASES X VOLTAJE (± 10 %)	CORRIENTE NOMINAL (A)	DESCARGA	CARGA EN METROS (psi)		
	Hp	kW					20 (28.4)	40 (56.9)	60 (85.3)
							GASTO (l/min)		
SLIM30-7/1230	3	2.2	7	1 X 230 V~	16.0	2"	255	202	70



QUIERO COMPRAR

Ahora tus compras a un clic de distancia, solo inicia sesión y selecciona los equipo que requieras

CURVAS DE OPERACIÓN

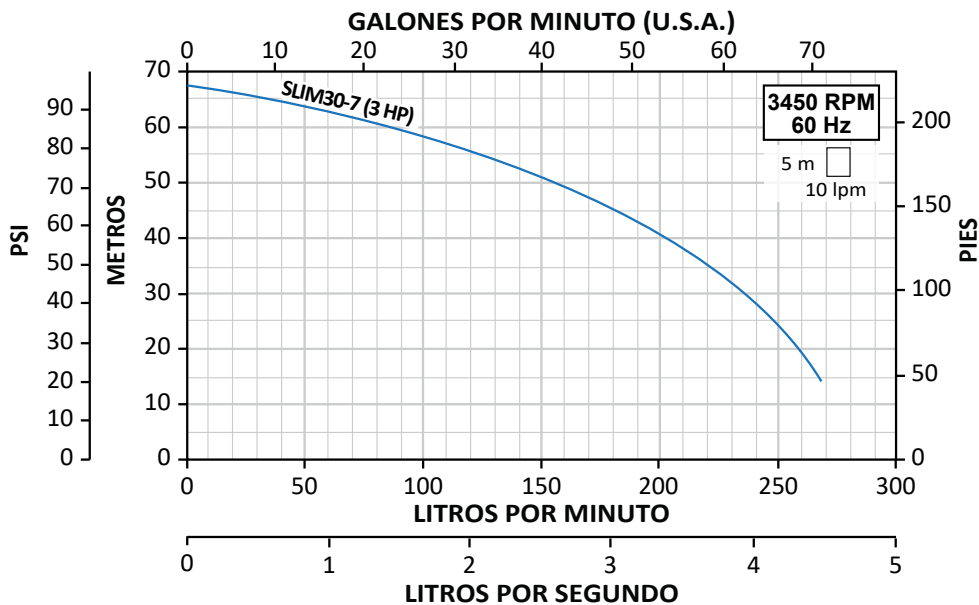



- Excelente sistema de enfriamiento en el cual toda el agua bombeada pasa por las paredes del motor y disipa el calor generado
- Bombeo de pozos profundos, cisternas, norias, ríos, etc.
- Sistemas de riego
- Abastecimiento de agua. Uso civil o industrial
- Descarga plástica con inserto en acero inoxidable y válvula check integrada
- Cuerpo, tornillería y eje de la bomba en acero inoxidable 304
- Doble sello mecánico en Cerámica – Grafito con cámara con baño de aceite para una mayor lubricación
- Difusores en Policarbonato (PC) e impulsores en polioximetileno (POM)
- Rodamientos tipo NSK
- Pie de la bomba en policloruro de vinilo
- Incluye flotador con 50cm de cable (sólo modelo KIN58-8/1230A)
- Máxima temperatura del líquido: 40°C
- Máxima sumergencia: 15 m
- 3 m de cable tomacorriente, base removible de 5"
- Motor: aislamiento clase F. Protección IP68. Asíncrono, dos polos. Protección térmica incorporada. Servicio continuo



KIN58-4/1127A

KIN58-6/1115

KIN58-8/1230A

CÓDIGO	HP NOMINAL	KW	FASES X VOLTS	AMP.	DESCARGA (pulgadas)	CARGA EN METROS (psi)								PES (kg)
						10 (14.2)	12 (17)	20 (28.4)	30 (42.6)	40 (56.8)	50 (71)	60 (85.3)	70 (99.4)	
						GASTO (litros por minuto)								
KIN58-4/1127A	0.5	0.8	1 x 127	7.7	1 1/4" NPT	98	96	77	54	8				7.8
KIN58-6/1115	1.1		1 x 115	14		101	98	86	71	53	35	5		8.8
KIN58-8/1230A	1.5		1 x 230	9			116	110	103	94	82	69	49	12

Nota: Se recomienda la instalación de una válvula check cada 60 metros columna de agua.



QUIERO COMPRAR

Ahora tus compras a un clic de distancia, solo inicia sesión y selecciona los equipo que requieras

CURVAS DE OPERACIÓN

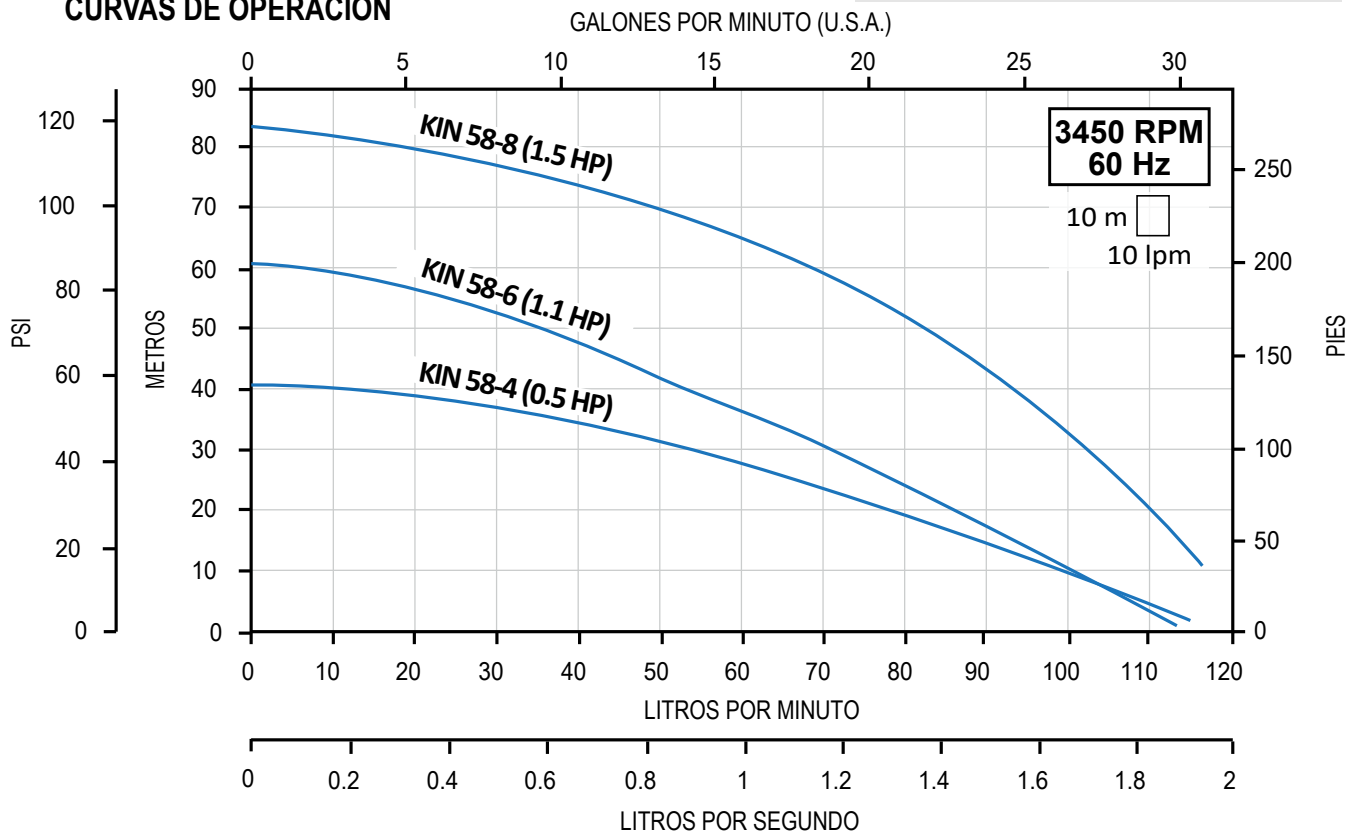

- Segura, ligera y compacta
- Diseño de impulsores flotantes para un mayor rendimiento y operación estable
- Cámara de aceite con doble sello mecánico
- Descarga, eje, camisa, succión en acero inoxidable
- Difusores en policarbonato (PC) e impulsores poliacetal (POM)
- Incluye: Flotador de nivel y 7.5 m de cable tomacorriente
- Rango de temperatura del líquido: 5 - 40°C
- Máxima sumergencia: 15m
- Rango de pH: 6 a 8
- Tipo de servicio: Continuo
- Motor: Cerrado, embobinado en cobre y clase F

Protección **IP68**



Doble sello mecánico



Construcción en acero inoxidable 304



Protección térmica integrada

MODELO	POTENCIA		ETAPAS	FASES X VOLTAJE	CORRIENTE NOMINAL (A)	CAPACITOR (µF)	CARGA EN METROS (psi)						PESO (KG)
	HP	kW					10	20	30	40	50	60	
							(14.2)	(28.5)	(42.7)	(56.9)	(71.1)	(85.3)	
TREK50-3/1127A	0.5	0.37	1 x 127 V~	3	6	35	75	62	37				9.6
TREK50-5/1127A	1	0.75		5	9.5	45	80	75	67	55	40	12	11.5



QUIERO COMPRAR
 Ahora tus compras a un clic de distancia, solo inicia sesión y selecciona los equipos que requieras

CURVAS DE OPERACIÓN

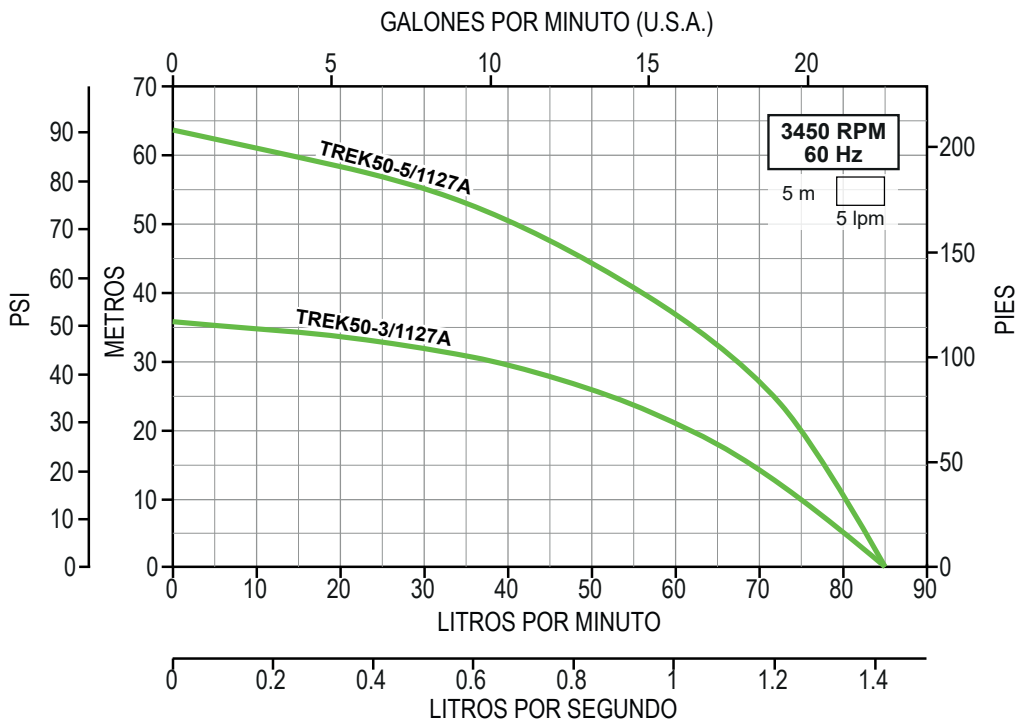

Serie ACUARIA 07S

- Motobomba sumergible con camisa de enfriamiento integrada, succión ubicada en la parte inferior para aprovechar al máximo el volumen de agua de la cisterna o depósito.
- Los siguientes materiales tienen fabricación en acero Inoxidable AISI 304:
 - Succión y descarga
 - Impulsores
 - Camisa
- Otros materiales:
 - Sello mecánico: doble sello mec. de alúmina-grafito / grafito-esteatita
 - Difusor: PPO más 30% de carga de fibra de vidrio
 - Eje de la bomba: acero Inoxidable AISI 303
 - Eje motor: acero F114



Alto desempeño
Para servicio continuo
Nuevo diseño



MOTOR

Asíncrono, dos polos. Protección IP 68. Aislamiento clase F.
Servicio continuo. Protección térmica incorporada. (versión monofásica)

CÓDIGO	HP NOMINAL	KW	FASES x VOLTS	AMP.	CAPACITOR μ f	DESCARGA (pulgadas)	CARGA EN METROS (psi)				PESO (kg)
							20 (28)	30 (43)	40 (57)	50 (71)	
							GASTO (litros por minuto)				
ACUARIA07S-2/115A	0.5	0.37	1 x 115	6.8	30	1"	50	21			10
ACUARIA07S-3/115A	1	0.75		12	30		63	49	33	8	11.5
ACUARIA07S-3/220A			1 x 220	5.4	12						
ACUARIA07S-4/115A	1.2	0.90	1 x 115	13.5	40		71	60	50	37	12.4
ACUARIA07S-4/220A			1 x 220	6.6	16						

Nota: Se recomienda la instalación de una válvula check cada 60 metros columna de agua.



QUIERO COMPRAR

Ahora tus compras a un clic de distancia, solo inicia sesión y selecciona los equipo que requieras

CURVAS DE OPERACIÓN

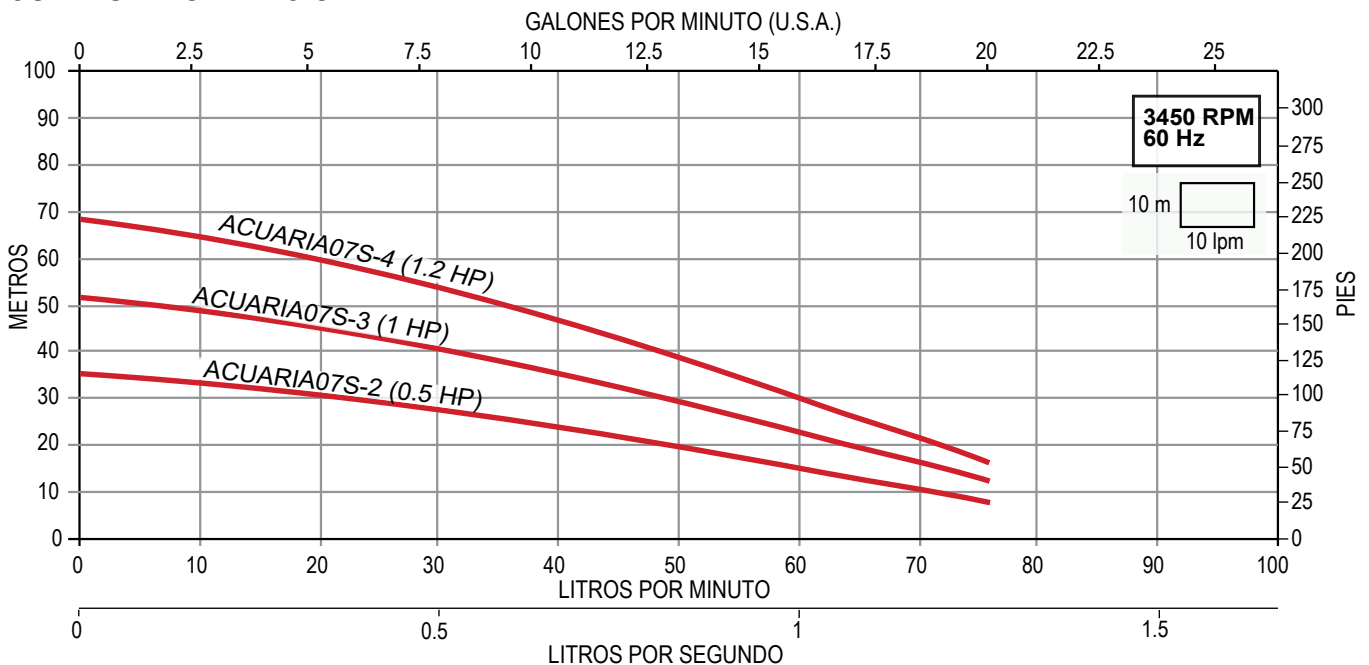

Serie ACUARIA 17

- Motobomba sumergible con camisa de enfriamiento integrada, succión ubicada en la parte inferior para aprovechar al máximo el volumen de agua de la cisterna o depósito.
- Los siguientes materiales tienen fabricación en acero Inoxidable AISI 304:
 - Succión y descarga
 - Impulsores
 - Camisa
- Otros materiales:
 - Sello mecánico: doble sello mec. de alúmina-grafito / grafito-esteatita
 - Difusor: PPO más 30% de carga de fibra de vidrio
 - Eje de la bomba: acero Inoxidable AISI 303
 - Eje motor: acero F114



MOTOR

Asíncrono, dos polos. Protección IP 68. Aislamiento clase F.
Servicio continuo. Protección térmica incorporada. (versión monofásica)

CÓDIGO	HP NOMINAL	KW	FASES x VOLTS	AMP.	DESCARGA (pulgadas)	CARGA EN METROS (psi)					PESO (kg)
						20 (28)	30 (43)	40 (57)	50 (71)	70 (100)	
						GASTO (litros por minuto)					
* ACUARIA17-3/1220A	1.2	0.90	1 x 220	7.7	1"		83	67	50		18.5
* ACUARIA17-4/1220A	1.5	1.10		10.2			91	79	67	31	20.3

Nota: Se recomienda la instalación de una válvula check cada 60 metros columna de agua.
* Estos modelos incluyen caja de control.

QUIERO COMPRAR
Ahora tus compras a un clic de distancia, solo inicia sesión y selecciona los equipo que requieras

CURVAS DE OPERACIÓN

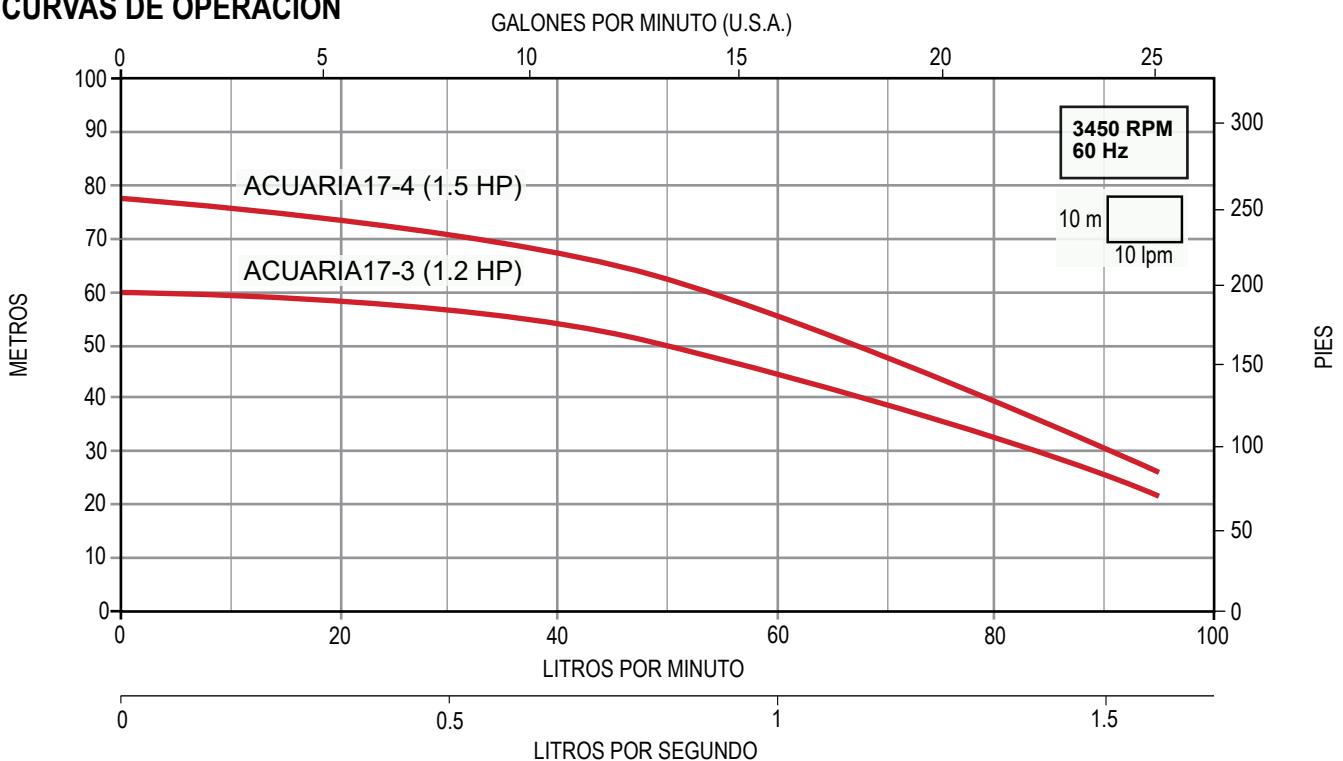

Serie ACUARIA 27



- Motobomba sumergible con camisa de enfriamiento integrada, succión ubicada en la parte inferior para aprovechar al máximo el volumen de agua de la cisterna o depósito.
- Los siguientes materiales tienen fabricación en acero Inoxidable AISI 304:
 - Succión y descarga
 - Impulsores
 - Camisa
- Otros materiales:
 - Sello mecánico: doble sello mec. de alúmina-grafito / grafito-esteatita
 - Difusor: PPO más 30% de carga de fibra de vidrio
 - Eje de la bomba: acero Inoxidable AISI 303
 - Eje motor: acero F114



MOTOR

Asíncrono, dos polos. Protección IP 68. Aislamiento clase F.
Servicio continuo. Protección térmica incorporada. (versión monofásica)

- Descarga: 1"

MOTO-BOMBA ARRANCADOR

CÓDIGO	HP NOMINAL	KW	FASES x VOLTS	AMP.	CARGA EN METROS (psi)				PESO (kg)	*CÓDIGO DE ARRANCADOR SUGERIDO	MOTO-BOMBA	ARRANCADOR
					30 (43)	40 (57)	50 (71)	60 (85)				
					GASTO (litros por minuto)							
* ACUARIA27-3/1220A	1.5	1.10	1 x 220	8.7	109	78	30	20.2	N / A			
** ACUARIA27-3/3230			3 x 220	5.1					AEWTP 4-6/220			121
* ACUARIA27-4/1220	2	1.50	1 x 220	13	128	110	88	59	22.9	N / A		

Se recomienda la instalación de una válvula check cada 60 metros columna de agua.
NOTA: Para una adecuada protección y arranque de los motores trifásicos se recomienda instalar un arrancador ENERWELL®.

* Estos modelos incluyen caja de control.

** La motobomba Acuaría con motor trifásico requiere arrancador magnético (favor de solicitar cotización por separado).



QUIERO COMPRAR

Ahora tus compras a un clic de distancia, solo inicia sesión y selecciona los equipos que requieras

CURVAS DE OPERACIÓN

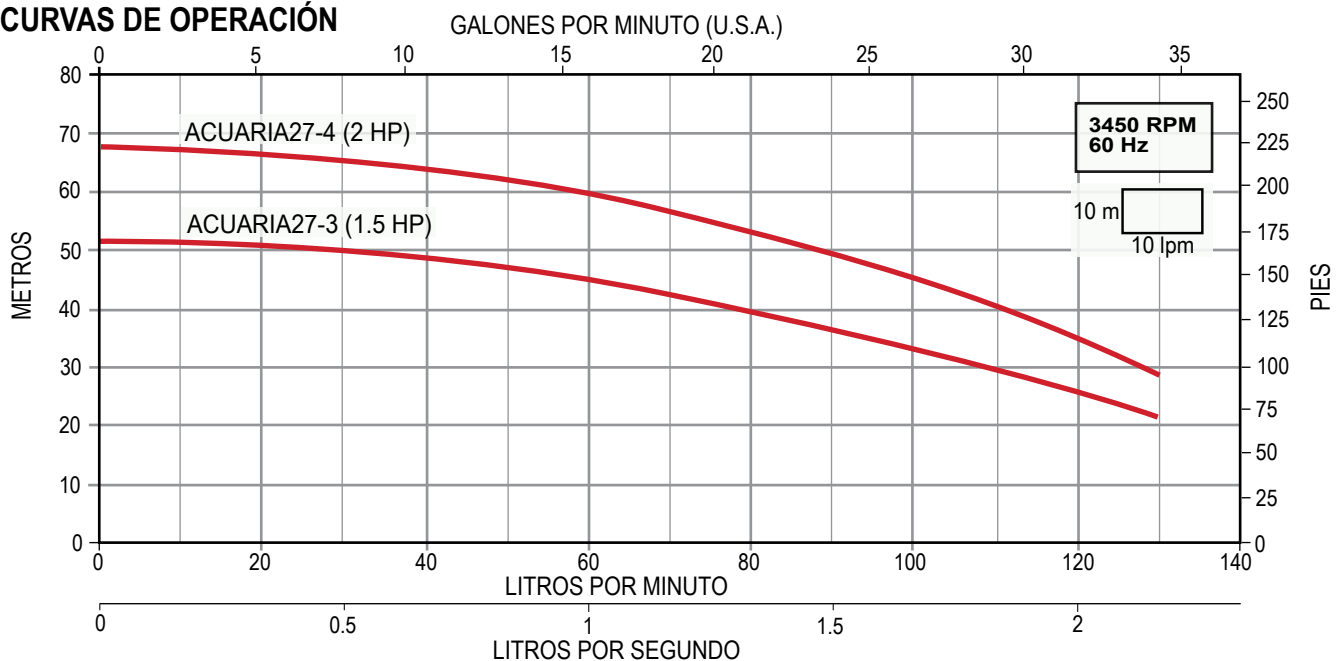

- Paquetes de bombeo que incluyen: bomba sumergible AQUA PAK serie TASK, motor sumergible y caja de control FRANKLIN
- Para pozos profundos de 4" de diámetro y mayores
- Para trabajo continuo

BOMBA:

- Cuerpo, eje y cople en acero inoxidable
- Impulsores en Celcon®, difusores en Noryl®
- Succión, descarga, válvula check y guardacable en termoplástico

MOTOR:

- Marca FRANKLIN con acoplamiento NEMA de 4"
- Carcasa, eje y cubierta de soportes superior e inferior contruidos en acero inoxidable

CAJA DE CONTROL:

- Marca FRANKLIN (se requiere para motores de tres hilos)



EN BOMBA
Y CAJA DE CONTROL















EN MOTOR



Franklin Electric

**BOMBA
+
MOTOR**

**CAJA
DE
CONTROL**

CÓDIGO	HP NOMINAL	FASES X VOLTS	# HILOS	AMP.		DESCARGA (pulgadas)	RANGO DE OPERACIÓN		MÁXIMA EFICIENCIA		PESO KG (BOMBA + MOTOR + CAJA DE CONTROL)		
				PLENA CARGA	F.S.		CARGA (m) (mín.-máx)	GASTO (lpm) (mín.-máx)	CARGA (m)	GASTO (lps / gpm)			
TASK05N-H/111522F	1/2	1 x 115	2	10	12	1.25"	27 - 72	11 - 53	52	0.6 / 10	10.2		No requiere
TASK05N-H/111523F			3								12.5		
TASK10N-H/12302F	1	1 x 230	2	8.2	9.8		30 - 97	15 - 75	62	0.9 / 15	13		No requiere
TASK10N-H/12303F			3								15.3		
TASK10N-F/12302F			2				12.9		No requiere				
TASK10N-F/12303F			3				15.2						
TASK15N-F/12302F	1.5	1 x 230	2	10.6	13.1		36 - 87	37 - 125	62	1.5 / 25	17.4		No requiere
TASK15N-F/12303F			3	10	11.5						19.1		

Nota: Se recomienda la instalación de una válvula check cada 60 metros columna de agua.
Favor de considerar en su cotización que los motores de tres hilos requieren caja de control.



QUIERO COMPRAR

Ahora tus compras a un clic de distancia, solo inicia sesión y selecciona los equipo que requieras

TORNADO® SERIE BXP6

BOMBAS SUMERGIBLES PARA POZO PROFUNDO

NUEVO

La bomba combina durabilidad y resistencia a la corrosión con impulsores de plástico que brindan eficiencia hidráulica y menor desgaste.

- Diseño encamisado para mayor rendimiento
- Alta resistencia a la corrosión
- Fácil instalación y mantenimiento

VENTAJAS:

- Resistente a productos químicos agresivos.
- Válvula check integrada.
- Amplio rango de flujos.

CONSTRUCCIÓN:

- Eje, camisa, succión, descarga: Acero inoxidable 304
- Cuerpo hidráulico (sin motor): Acero inoxidable 304
- Difusor: Policarbonato
- Impulsor: Poliacetal

PARÁMETROS DE OPERACIÓN

- Máxima temperatura del agua: 50 °C
- Máximo contenido de arena: 50 g/m³
- Rango de pH: 6 - 8



Gasto nominal: 6 lps - 360 lpm - 95.1 gpm

Rango de flujo: 0.8 a 6.7 lps - 50 a 400 lpm - 13.2 a 105.7 gpm

CÓDIGO	BHP MÁXIMO	HP NOMINAL	ADEME MÍNIMO RECOMENDADO (pulgadas)	RANGO DE CARGA (m) (mín. - máx.)		MÁXIMA EFICIENCIA		PESO (kg)
				CARGA (m)	GASTO (lps / gpm)			
BXP6 R75-5	7.90	7.5	8"	31 - 107	68	5.168 / 91.9	7.7	
BXP6 R100-7	11.60	10		43.5 - 149.5	96		8.9	
BXP6 R150-8	12.64	15		50 - 175	110		9.8	
BXP6 R150-10	15.80	15		62.5 - 214	137		13.1	
BXP6 R200-14	22.20	20		98 - 298.5	191		15.8	



QUIERO COMPRAR

Ahora tus compras a un clic de distancia, solo inicia sesión y selecciona los equipo que requieras

CURVAS DE OPERACIÓN

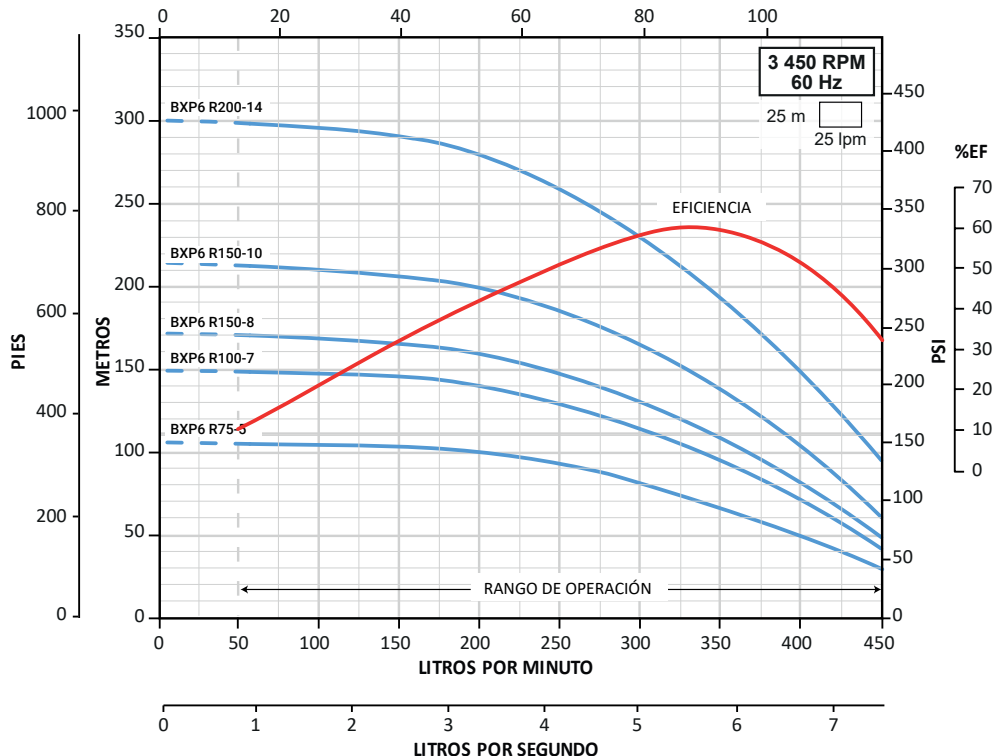

TORNADO® SERIE BXP8

BOMBAS SUMERGIBLES PARA POZO PROFUNDO

NUEVO

La bomba combina durabilidad y resistencia a la corrosión con impulsores de plástico que brindan eficiencia hidráulica y menor desgaste.

- Diseño encamisado para mayor rendimiento
- Alta resistencia a la corrosión
- Fácil instalación y mantenimiento

VENTAJAS:

- Resistente a productos químicos agresivos.
- Válvula check integrada.
- Amplio rango de flujos.

CONSTRUCCIÓN:

- Eje, camisa, succión, descarga: Acero inoxidable 304
- Cuerpo hidráulico (sin motor): Acero inoxidable 304
- Difusor: Policarbonato
- Impulsor: Poliacetal

PARÁMETROS DE OPERACIÓN

- Máxima temperatura del agua: 50 °C
- Máximo contenido de arena: 50 g/m³
- Rango de pH: 6 - 8



Gasto nominal: 8 lps - 480 lpm - 126.8 gpm

Rango de flujo: 1.7 a 10 lps - 100 a 600 lpm - 26.4 a 158.5 gpm

CÓDIGO	BHP MÁXIMO	HP NOMINAL	ADEME MÍNIMO RECOMENDADO (pulgadas)	RANGO DE CARGA (m) (mín. - máx.)	MÁXIMA EFICIENCIA		PESO (kg)
					CARGA (m)	GASTO (lps / gpm)	
BXP8 R75-4	8.60	7.5	8"	26 - 87	52	8.3 - 131.5	7.5
BXP8 R100-5	10.75	10		36 - 110	65		8.2
BXP8 R150-8	17.20	15		59 - 173	104		10.5
BXP8 R200-10	21.50	20		72.5 - 213	130		11.9
BXP8 R250-12	25.80	25		85 - 254.5	156		13.3
BXP8 R300-15	32.25	30		106 - 318.5	195		15.4



CURVAS DE OPERACIÓN



QUIERO COMPRAR

Ahora tus compras a un clic de distancia, solo inicia sesión y selecciona los equipo que requieras

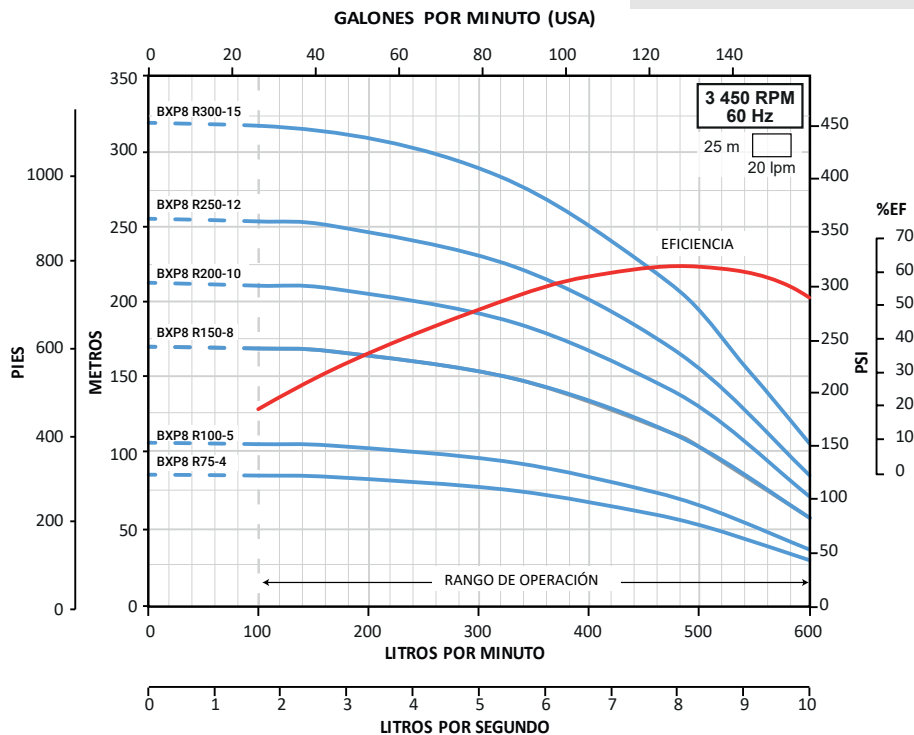

TORNADO® SERIE BXP11

BOMBAS SUMERGIBLES PARA POZO PROFUNDO

NUEVO

La bomba combina durabilidad y resistencia a la corrosión con impulsores de plástico que brindan eficiencia hidráulica y menor desgaste.

- Diseño encamisado para mayor rendimiento
- Alta resistencia a la corrosión
- Fácil instalación y mantenimiento

VENTAJAS:

- Resistente a productos químicos agresivos.
- Válvula check integrada.
- Amplio rango de flujos.

CONSTRUCCIÓN:

- Eje, camisa, succión, descarga: Acero inoxidable 304
- Cuerpo hidráulico (sin motor): Acero inoxidable 304
- Difusor: Policarbonato
- Impulsor: Poliacetal

PARÁMETROS DE OPERACIÓN

- Máxima temperatura del agua: 50 °C
- Máximo contenido de arena: 50 g/m³
- Rango de pH: 6 - 8



Gasto nominal: 11 lps - 660 lpm - 174.4 gpm

Rango de flujo: 3.3 a 11.6 lps - 200 a 700 lpm - 52.8 a 184.9 gpm

CÓDIGO	BHP MÁXIMO	HP NOMINAL	ADEME MÍNIMO RECOMENDADO (pulgadas)	RANGO DE CARGA (m) (mín. - máx.)	MÁXIMA EFICIENCIA		PESO (kg)
					CARGA (m)	GASTO (lps / gpm)	
BXP11 R75-2	6.20	7.5	8"	17.5 - 40.6	23	10.5 - 166.4	6.4
BXP11 R100-3	9.30	10		25 - 61	36		7.2
BXP11 R150-5	15.50	15		43.7 - 98	61		9.1
BXP11 R200-6	18.60	20		51 - 118	74		9.9
BXP11 R250-8	24.80	25		68.7 - 155	99		11.5
BXP11 R300-10	31.00	30		87.5 - 193.5	125		13.3

CURVAS DE OPERACIÓN



QUIERO COMPRAR

Ahora tus compras a un clic de distancia, solo inicia sesión y selecciona los equipo que requieras

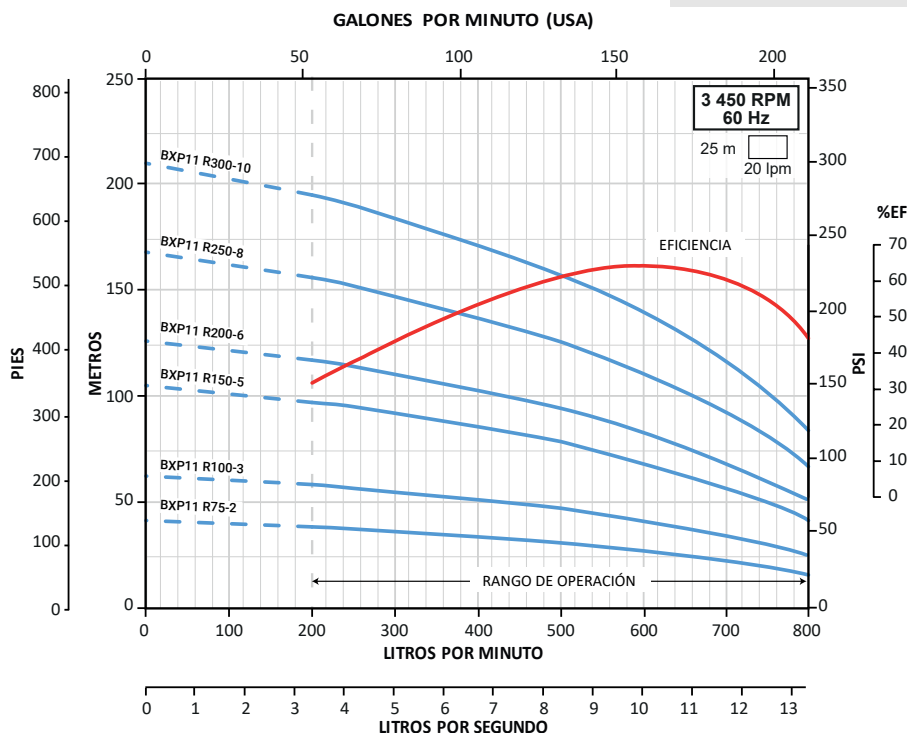

TORNADO® SERIE BXP14

BOMBAS SUMERGIBLES PARA POZO PROFUNDO

NUEVO

La bomba combina durabilidad y resistencia a la corrosión con impulsores de plástico que brindan eficiencia hidráulica y menor desgaste.

- Diseño encamisado para mayor rendimiento
- Alta resistencia a la corrosión
- Fácil instalación y mantenimiento

VENTAJAS:

- Resistente a productos químicos agresivos.
- Válvula check integrada.
- Amplio rango de flujos.

CONSTRUCCIÓN:

- Eje, camisa, succión, descarga: Acero inoxidable 304
- Cuerpo hidráulico (sin motor): Acero inoxidable 304
- Difusor: Policarbonato
- Impulsor: Poliacetal

PARÁMETROS DE OPERACIÓN

- Máxima temperatura del agua: 50 °C
- Máximo contenido de arena: 50 g/m³
- Rango de pH: 6 - 8



Gasto nominal: 14 lps - 840 lpm - 221.9 gpm

Rango de flujo: 3.3 a 15 lps - 200 a 900 lpm - 52.8 a 237.8 gpm

CÓDIGO	BHP MÁXIMO	HP NOMINAL	ADEME MÍNIMO RECOMENDADO (pulgadas)	RANGO DE CARGA (m) (mín. - máx.)	MÁXIMA EFICIENCIA		PESO (kg)
					CARGA (m)	GASTO (lps / gpm)	
BXP14 R75-2	7.40	7.5	8"	14.5 - 36	21	13.5 - 213.9	6.6
BXP14 R100-3	11.10	10		21 - 53.5	32		7.8
BXP14 R150-4	14.80	15		30 - 71.5	42		8.8
BXP14 R200-5	18.50	20		37 - 88	53		9.7
BXP14 R250-7	25.90	25		51.5 - 121.5	74		11.6
BXP14 R300-9	33.30	30		67.5 - 158	95		13.6



CURVAS DE OPERACIÓN



QUIERO COMPRAR

Ahora tus compras a un clic de distancia, solo inicia sesión y selecciona los equipo que requieras

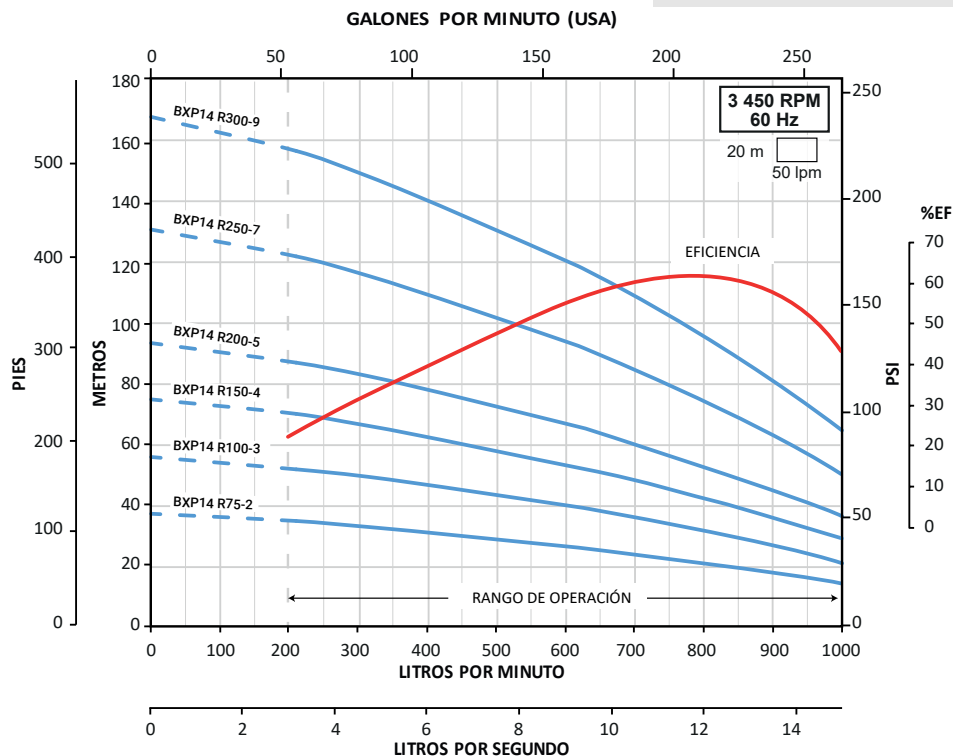

Ideal para trabajos ligeros que requieren fiabilidad sin aumentar la inversión

VENTAJAS:

- Ideal para bombeo de agua potable
- Acoplamiento NEMA 6"
- Válvula check integrada

CARACTERISTICAS

- Impulsores, tazones y tornillería en acero inoxidable 304
- Cuerpo hidráulico (sin motor) en acero inoxidable 304
- Flecha en acero inoxidable 316
- Sello de tazón y bujes en NBR

PARÁMETROS DE OPERACIÓN

- Máxima temperatura del agua: 50 °C
- Máximo contenido de arena: 50 g/m³
- Rango de pH: 6 - 8



Gasto nominal: 6 lps / 360 lpm / 95 gpm

Rango de flujo: 1.6 a 8.33 lps / 100 a 500 lpm / 25.4 a 132 gpm

CÓDIGO	BHP MÁXIMO	HP NOMINAL	ADEME MÍNIMO RECOMENDADO (pulgadas)	RANGO DE CARGA (m) (mín. - máx.)	MÁXIMA EFICIENCIA		PESO (kg)
					CARGA (m)	GASTO (lps / gpm)	
BRZ6 R75-6	7.32	7.5	8"	31 - 91	71	5.16 / 81.9	11.1
BRZ6 R100-8	9.76	10		42 - 126	99		13.5
BRZ6 R150-12	14.64	15		62 - 188	148		18.6
BRZ6 R200-15	18.30	20		80 - 234	184		22.3
BRZ6 R250-19	23.18	25		105 - 298	234		28.1
BRZ6 R300-25	30.50	30		135 - 390	303		34.3
BRZ6 R400-30	36.60	40		160 - 460	360		40.4



Los BHP máximos están calculados de acuerdo a las siguientes r/min nominales de los motores estándar: 3 450 r/min para bombas acopladas a motores de 7.5 a 50 HP en 6".



QUIERO COMPRAR

Ahora tus compras a un clic de distancia, solo inicia sesión y selecciona los equipo que requieras

CURVAS DE OPERACIÓN

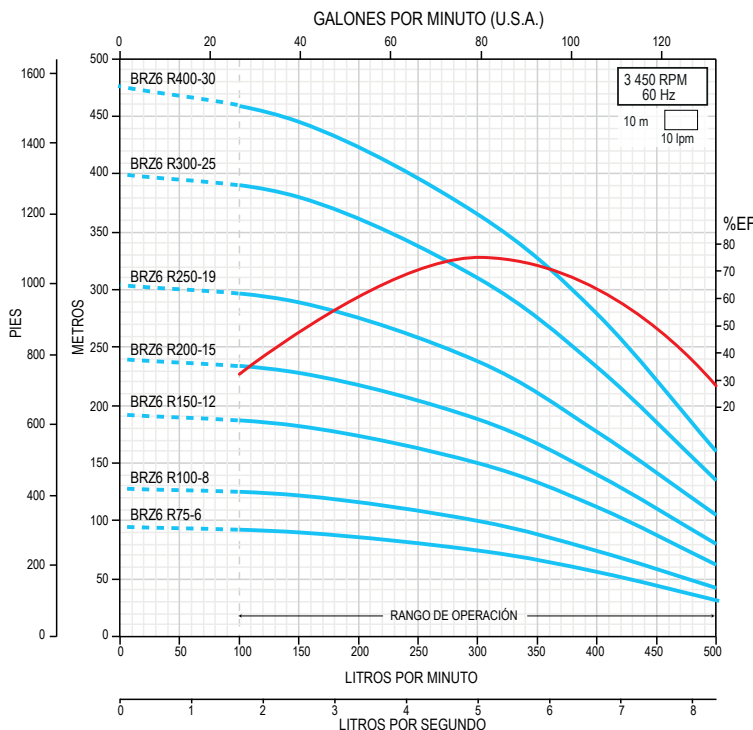

Ideal para trabajos ligeros que requieren fiabilidad sin aumentar la inversión

VENTAJAS:

- Ideal para bombeo de agua potable
- Acoplamiento NEMA 6"
- Válvula check integrada

CARACTERISTICAS

- Impulsores, tazones y tornillería en acero inoxidable 304
- Cuerpo hidráulico (sin motor) en acero inoxidable 304
- Flecha en acero inoxidable 316
- Sello de tazón y bujes en NBR

PARÁMETROS DE OPERACIÓN

- Máxima temperatura del agua: 50 °C
- Máximo contenido de arena: 50 g/m³
- Rango de pH: 6 - 8



Gasto nominal: 10 lps / 600 lpm / 158 gpm

Rango de flujo: 3.3 a 15 lps / 200 a 900 lpm / 52.3 a 237.7 gpm

CÓDIGO	BHP MÁXIMO	HP NOMINAL	ADEME MÍNIMO RECOMENDADO (pulgadas)	RANGO DE CARGA (m) (mín. - máx.)	MÁXIMA EFICIENCIA		PESO (kg)
					CARGA (m)	GASTO (lps / gpm)	
BRZ10 R75-4	7.72	7.5	8"	14 - 60	48	8.5 / 134.72	11.3
BRZ10 R100-5	9.70	10		18 - 73	60		13
BRZ10 R150-7	13.50	15		25 - 103	84		16.9
BRZ10 R200-11	21.20	20		40 - 163	132		24.1
BRZ10 R250-13	25.1	25		48 - 192	158		27.7
BRZ10 R300-16	30.90	30		61 - 240	196		33.1
BRZ10 R400-22	42.50	40		82 - 330	268		43.9
BRZ10 R500-27	51.10	50		102 - 406	331		52.8

Los BHP máximos están calculados de acuerdo a las siguientes r/min nominales de los motores estándar: 3 450 r/min para bombas acopladas a motores de 7.5 a 50 HP en 6".

QUIERO COMPRAR
 Ahora tus compras a un clic de distancia, solo inicia sesión y selecciona los equipo que requieras

CURVAS DE OPERACIÓN

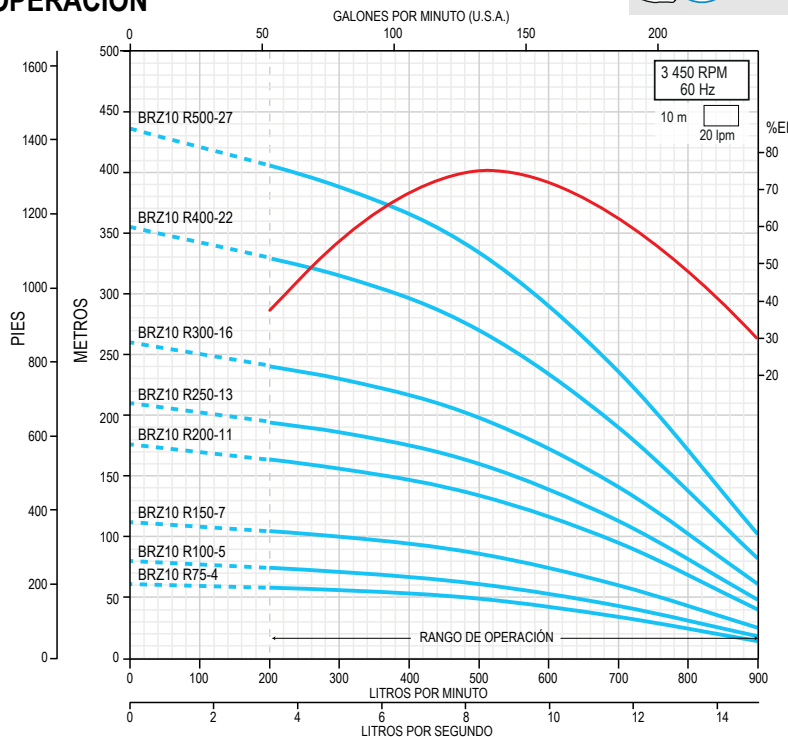

Ideal para trabajos ligeros que requieren fiabilidad sin aumentar la inversión

VENTAJAS:

- Ideal para bombeo de agua potable
- Acoplamiento NEMA 6"
- Válvula check integrada

CARACTERISTICAS

- Impulsores, tazones y tornillería en acero inoxidable 304
- Cuerpo hidráulico (sin motor) en acero inoxidable 304
- Flecha en acero inoxidable 316
- Sello de tazón y bujes en NBR

PARÁMETROS DE OPERACIÓN

- Máxima temperatura del agua: 50 °C
- Máximo contenido de arena: 50 g/m³
- Rango de pH: 6 - 8



Gasto nominal: 15 lps / 900 lpm / 238 gpm

Rango de flujo: 3.3 a 20 lps / 200 a 1 200 lpm / 52.3 a 317 gpm

CÓDIGO	BHP MÁXIMO	HP NOMINAL	ADEME MÍNIMO RECOMENDADO (pulgadas)	RANGO DE CARGA (m) (mín. - máx.)	MÁXIMA EFICIENCIA		PESO (kg)
					CARGA (m)	GASTO (lps / gpm)	
BRZ15 R100-3	9.90	10	8"	25 - 54	41	13.3 / 210.8	10.6
BRZ15 R150-5	16.50	15		39 - 90	70		14.8
BRZ15 R200-6	19.80	20		50 - 110	85		17.4
BRZ15 R250-8	26.40	25		68 - 145	112		21.8
BRZ15 R300-10	33.00	30		86 - 181	140		26.2
BRZ15 R400-13	43.00	40		108 - 235	182		32.8
BRZ15 R500-16	53.00	50		138 - 290	227		39.4



Los BHP máximos están calculados de acuerdo a las siguientes r/min nominales de los motores estándar: 3 450 r/min para bombas acopladas a motores de 10 a 50 HP en 6"



QUIERO COMPRAR

Ahora tus compras a un clic de distancia, solo inicia sesión y selecciona los equipo que requieras

CURVAS DE OPERACIÓN

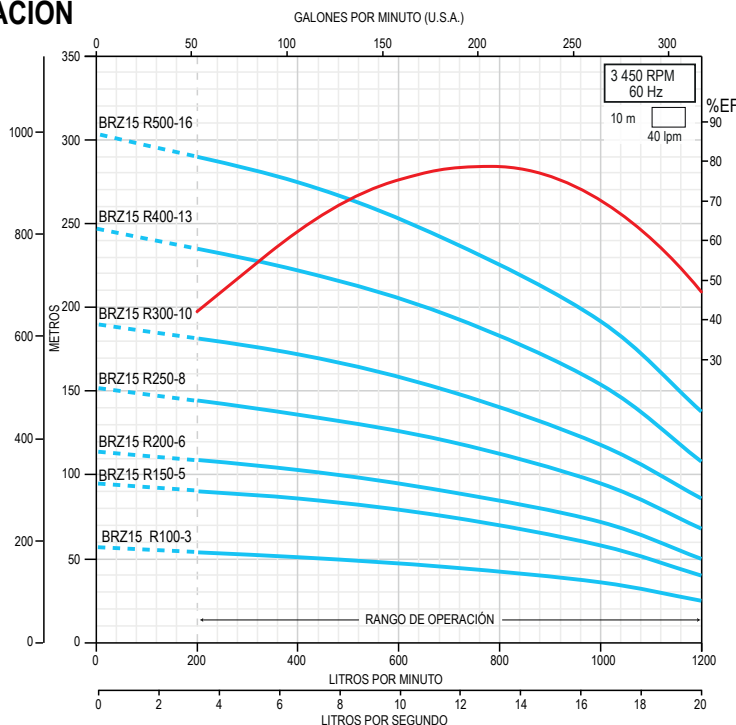

Ideal para trabajos ligeros que requieren fiabilidad sin aumentar la inversión

VENTAJAS:

- Ideal para bombeo de agua potable
- Acoplamiento NEMA 6"
- Válvula check integrada

CARACTERISTICAS

- Impulsores, tazones y tornillería en acero inoxidable 304
- Cuerpo hidráulico (sin motor) en acero inoxidable 304
- Flecha en acero inoxidable 316
- Sello de tazón y bujes en NBR

PARÁMETROS DE OPERACIÓN

- Máxima temperatura del agua: 50 °C
- Máximo contenido de arena: 50 g/m³
- Rango de pH: 6 - 8



Gasto nominal: 20 lps / 1 200 lpm / 317 gpm

Rango de flujo: 6.6 a 26.7 lps / 400 a 1 600 lpm / 105.6 a 422.7 gpm

CÓDIGO	BHP MÁXIMO	HP NOMINAL	ADEME MÍNIMO RECOMENDADO (pulgadas)	RANGO DE CARGA (m) (mín. - máx.)	MÁXIMA EFICIENCIA		PESO (kg)
					CARGA (m)	GASTO (lps / gpm)	
BRZ20 R100-3	11.85	10	8"	12 - 57	40	18 / 285.3	10.6
BRZ20 R150-4	15.80	15		21 - 76	54		14.8
BRZ20 R200-5	19.75	20		28 - 96	69		17.4
BRZ20 R250-6	23.70	25		36 - 113	82		21.8
BRZ20 R300-8	31.60	30		48 - 148	110		26.2
BRZ20 R400-10	39.50	40		60 - 183	135		32.8
BRZ20 R500-13	51.35	50		76 - 238	175		39.4



Los BHP máximos están calculados de acuerdo a las siguientes r/min nominales de los motores estándar: 3 450 r/min para bombas acopladas a motores de 10 a 50 HP en 6".



QUIERO COMPRAR

Ahora tus compras a un clic de distancia, solo inicia sesión y selecciona los equipo que requieras

CURVAS DE OPERACIÓN

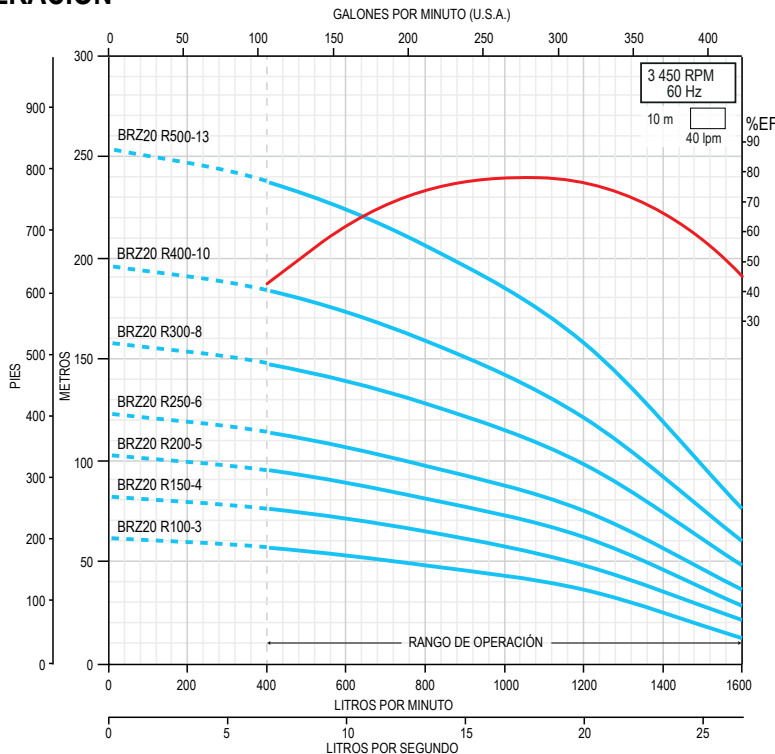

BOMBAS SUMERGIBLES

- Gran desempeño y duración
- Taller de servicio
- Refacciones
- Rango de flujo:
Desde 1.7 hasta 23.3 litros/seg.

**Totalmente
en acero
inoxidable**

A[®] serie / **KAN**
ALTAMIRA



▪ **GARANTÍA** ▪ **TALLER DE SERVICIO** ▪ **REFACCIONES**

ALTAMIRA[®]



KAN

Con la fuerza de la ingeniería aplicada, nuestras bombas ALTAMIRA serie KAN, de acero inoxidable, simbolizan de manera excepcional, una alternativa enfocada en desarrollo, rendimiento y durabilidad.

APLICACIONES

- Pozos profundos
- Cisternas
- Norias
- Tinacos
- Ríos
- Lagos
- Fuentes decorativas
- Estanques
- Presas

2 AÑOS GARANTÍA

VENTAJAS

- ✔ Amplia gama de modelos: contamos con diferentes opciones para distintas aplicaciones tales como: crear redes de distribución de agua potable, sistemas de enfriamiento, riego, tratamiento, presión (hidroneumáticos), llenado de depósitos, etc.
- ✔ Durabilidad: fabricadas con materiales de la más alta calidad, y con tecnología de punta, diseñadas para optimizar la vida útil del sistema.
- ✔ Agua potable: por su construcción en acero inoxidable (resistente a la corrosión) la hace ideal para aplicaciones de consumo humano.
- ✔ Ahorros: altos niveles de eficiencia que le ayudarán a obtener importantes ahorros económicos en la operación.
- ✔ Usted está adquiriendo un producto con respaldo permanente, excelente calidad y durabilidad.

CONSTRUCCIÓN:

- Succión, descarga, válvula check, impulsor, tazón y colador de succión: Acero inoxidable 304
- Tirantes y tuercas: Acero inoxidable 316
- Eje de la bomba y cople: Acero inoxidable 431
- Asiento de válvula, anillos de sellado y bujes intermedios: NBR
- Bujes inferiores y superiores: Bronce

En las series KAN15 y KAN20, el anillo de sellado inferior está construido en bronce.

OPERACIÓN:

- Máxima temperatura del agua: 30°C
- Máximo contenido de arena: 50 g/cm³



KAN 20 R50 - 1

Serie

Caudal nominal en litros por segundo

Potencia nominal del motor en HP X 10 (50 = 5Hp x 10)

Número de etapas

(Desde 1.7 hasta 23.3 LPS)

De 1.5 a 75 Hp

ALTAMIRA serie KAN pone a su disposición 4 rangos de flujo diseñados para satisfacer sus necesidades:

KAN5.5, KAN8.5, KAN15, KAN20

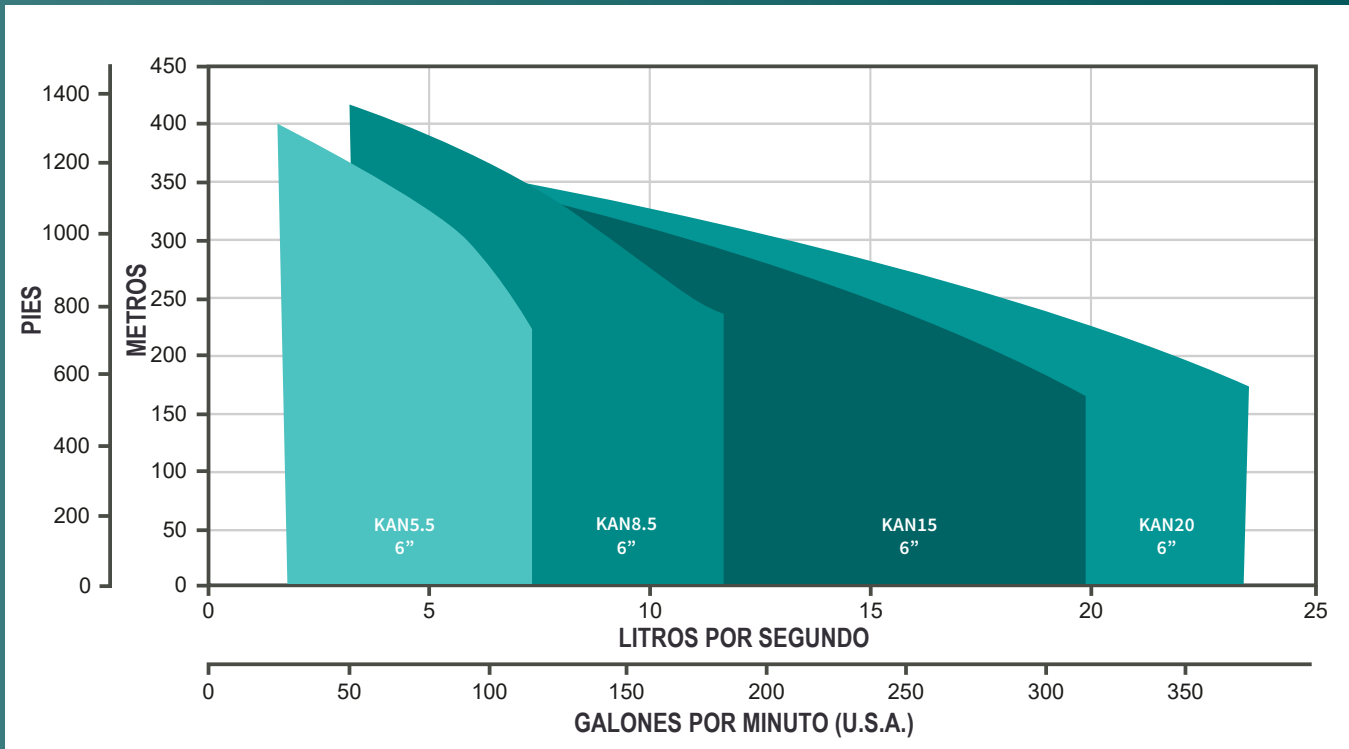

SERIE	CAUDAL NOMINAL		RANGO DE OPERACIÓN		RANGO DE POTENCIA (Hp)
	lps	gpm	lps	gpm	
KAN5.5	5.5	87.2	1.7 - 7.3	26.4 - 116.2	1.5 - 40
KAN8.5	8.5	134.7	3.3 - 11.7	52.8 - 184.9	2 - 50
KAN15	15	237.8	4.2 - 20	66 - 317	3 - 60
KAN20	20	317	6.7 - 23.3	105.7 - 369.8	5 - 75

Se recomienda seleccionar la bomba donde el gasto deseado se acerque lo más posible al punto de máxima eficiencia.

SERIE KAN5.5 (para 5.5 lps)

- Totalmente en acero inoxidable
- Gran desempeño y duración
- Taller de servicio
- Refacciones



Gasto nominal: 5.5 lps / 330 lpm / 87.2 gpm

Rango de flujo: 1.7 a 7.3 lps / 100 a 440 lpm / 26.4 a 116.2 gpm

CÓDIGO	BHP MÁXIMO	HP NOMINAL	ADEME MÍNIMO RECOMENDADO (pulgadas)	RANGO DE CARGA (m) (mín. - máx.)	MÁXIMA EFICIENCIA		
					CARGA (m)	GASTO (lps/gpm)	
KAN5.5 R15-1	1.38	1.5	6"	5 - 14	12	5.5 / 87.2	
KAN5.5 R30-2	2.57	3		17 - 31	24		
KAN5.5 R50-3	3.99	5		23 - 49	36		
KAN5.5 R50-4	4.81			29 - 63	45		
KAN5.5 R75-5/4"	6.58	7.5	8"	40 - 81	60		
KAN5.5 R75-5/6"				6"	47 - 97		72
KAN5.5 R75-6/4"			7.54				
KAN5.5 R75-6/6"	9.14	10	6"	58 - 113	85		
KAN5.5 R100-7/4"							8"
KAN5.5 R100-7/6"			10.23	6"	63 - 128		96
KAN5.5 R100-8/4"							
KAN5.5 R100-8/6"	11.25	10	6"	70 - 142	105		
KAN5.5 R100-9/4"							
KAN5.5 R100-9/6"	13.1	15	8"	76 - 161	119		
KAN5.5 R150-10				88 - 176	131		
KAN5.5 R150-11				14.17	94 - 192		142
KAN5.5 R150-12				15.36	105 - 206	152	
KAN5.5 R150-13	16.49	20	108 - 220	163			
KAN5.5 R200-14	17.07						

Nota: Los BHP máximos están calculados de acuerdo a las siguientes RPM nominales de los motores estándar: 3450 RPM para bombas acopladas a motores de 1.5 a 10 Hp en 4" y de 7.5 a 20 Hp en 6".

Si opera el equipo en el segmento de la curva marcada en color azul turquesa, le recomendamos utilizar nuestro motor ALTAMIRA ya que gracias a su diseño electromecánico robusto le permite satisfacer la potencia demandada en ese punto de operación. En caso de optar por otra marca de motor le sugerimos instalar uno con la potencia inmediata superior al Hp nominal.

DIMENSIONES Y PESOS

FIG.	CÓDIGO	DIMENSIONES			PESO (kg)
		A	B	C	
		pulgadas		mm	
1	KAN5.5 R15-1	5.19"	3.74"	330	5
	KAN5.5 R30-2			390	7
	KAN5.5 R50-3			451	8
	KAN5.5 R50-4			511	10
	KAN5.5 R75-5/4"			572	11
2	KAN5.5 R75-5/6"	5.59"	3.74"	632	13
1	KAN5.5 R75-6/4"	5.59"			
2	KAN5.5 R75-6/6"	5.59"	3.74"	693	14
1	KAN5.5 R100-7/4"	5.59"			
2	KAN5.5 R100-7/6"	5.59"	3.74"	753	16
1	KAN5.5 R100-8/4"	5.59"			
2	KAN5.5 R100-8/6"	5.59"	3.74"	814	17
1	KAN5.5 R100-9/4"	5.59"			
2	KAN5.5 R100-9/6"	5.59"	5.59"	874	18
2	KAN5.5 R150-10	935		20	
	KAN5.5 R150-11	995		21	
	KAN5.5 R150-12	1056		23	
	KAN5.5 R150-13	1116		24	
	KAN5.5 R200-14				

A = Diámetro de la bomba + guardacable

Especificaciones sujetas a cambio sin previo aviso.

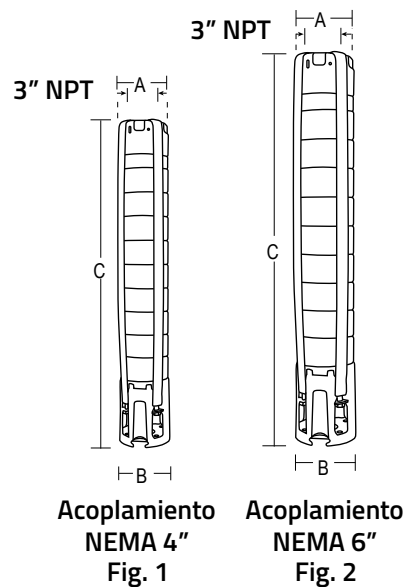

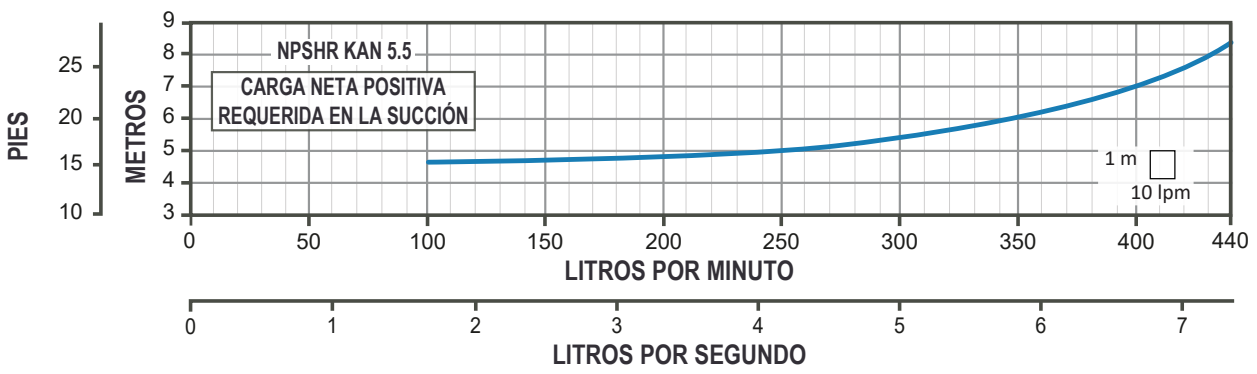
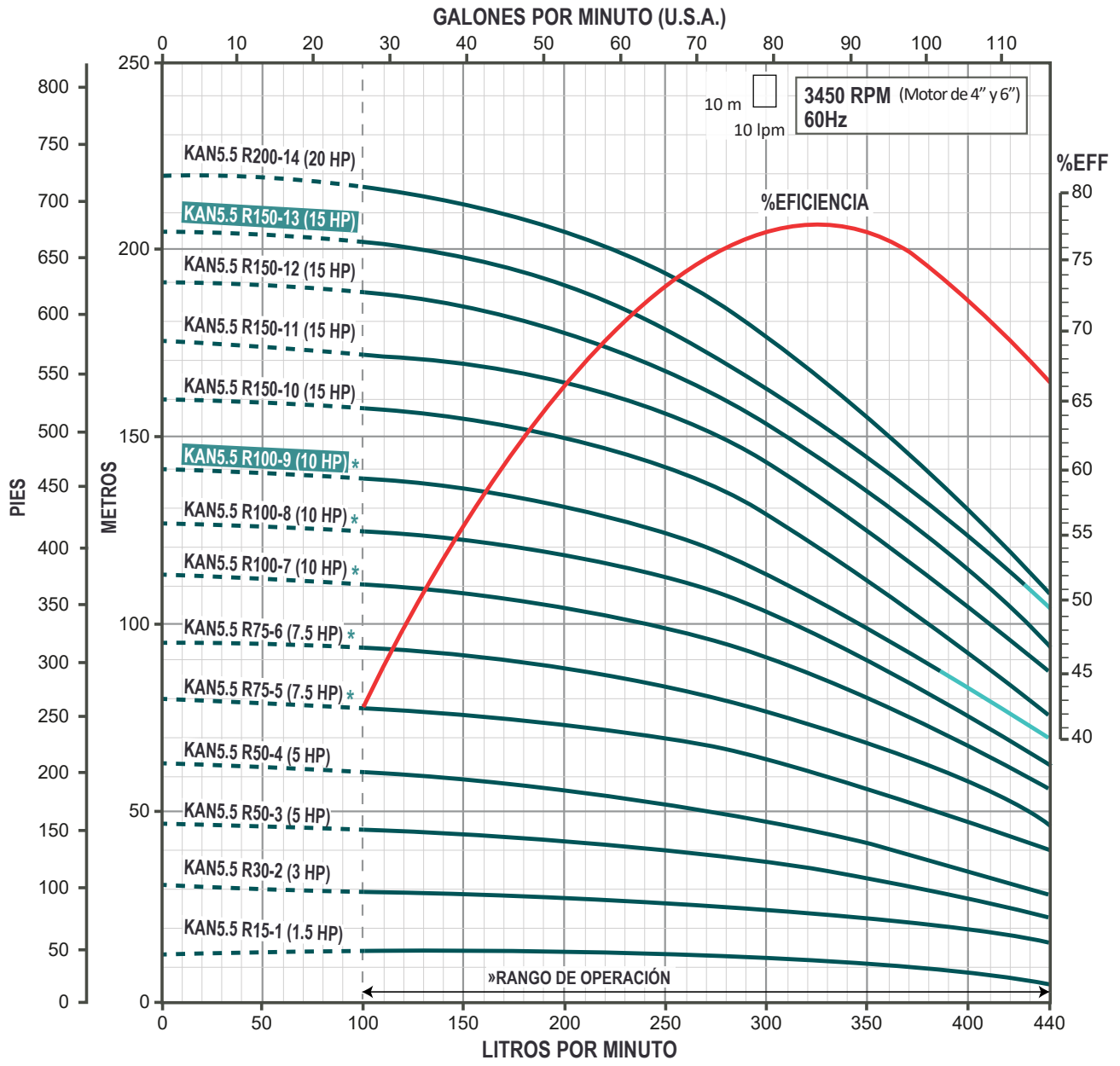

*Disponible con acoplamiento para motor de 4" ó 6".

»Trabajar fuera del rango de operación ocasiona alto consumo de energía y daño mecánico en la motobomba.



SERIE KAN5.5 (para 5.5 lps)

- Totalmente en acero inoxidable
- Gran desempeño y duración
- Taller de servicio
- Refacciones



Gasto nominal: 5.5 lps / 330 lpm / 87.2 gpm

Rango de flujo: 1.7 a 7.3 lps / 100 a 440 lpm / 26.4 a 116.2 gpm

CÓDIGO	BHP MÁXIMO	HP NOMINAL	ADEME MÍNIMO RECOMENDADO (pulgadas)	RANGO DE CARGA (m) (mín. - máx.)	MÁXIMA EFICIENCIA	
					CARGA (m)	GASTO (lps/gpm)
KAN5.5 R200-15	18.12	20	8"	120 - 228	178	5.5 / 87.2
KAN5.5 R200-16	19.2			126 - 240	188	
KAN5.5 R200-17	20.1			137 - 255	198	
KAN5.5 R200-18	21.24			145 - 270	210	
KAN5.5 R250-19	22.3	25		155 - 281	222	
KAN5.5 R250-20	23.48			165 - 296	230	
KAN5.5 R250-21	24.81			170 - 310	240	
KAN5.5 R250-22	25.71			176 - 326	255	
KAN5.5 R300-23	27.76	30		180 - 341	270	
KAN5.5 R300-24	28.60			188 - 353	281	
KAN5.5 R300-25	30.92			192 - 370	292	
KAN5.5 R300-26	32.2			198 - 384	304	
KAN5.5 R400-27	34.14	40	206 - 400	320		

Nota: Los BHP máximos están calculados de acuerdo a las siguientes RPM nominales de los motores estándar: 3450 RPM para bombas acopladas a motores de 20 a 40 Hp en 6".

DIMENSIONES Y PESOS

FIG.	CÓDIGO	DIMENSIONES			PESO (kg)
		A	B	C	
		pulgadas		mm	
1	KAN5.5 R200-15	5.19"	5.59"	1177	26
	KAN5.5 R200-16			1237	27
	KAN5.5 R200-17			1298	29
	KAN5.5 R200-18			1358	30
	KAN5.5 R250-19			1419	31
	KAN5.5 R250-20			1479	33
	KAN5.5 R250-21			1540	34
	KAN5.5 R250-22			1600	36
	KAN5.5 R300-23			1661	37
	KAN5.5 R300-24			1721	39
	KAN5.5 R300-25			1782	40
	KAN5.5 R300-26			1842	42
KAN5.5 R400-27	1903	43			

A = Diámetro de la bomba + guardacable

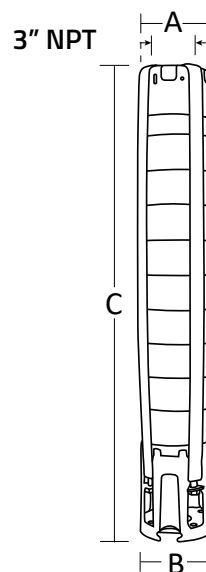

Acoplamiento NEMA 6" Fig. 1

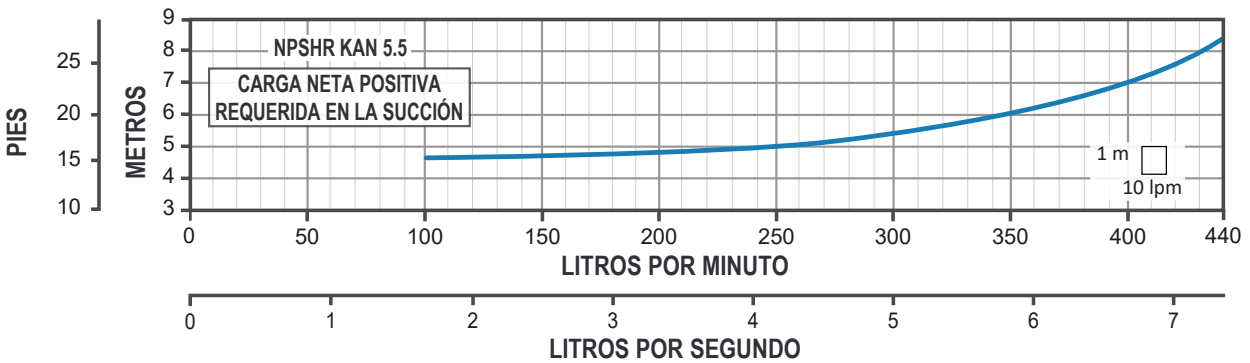
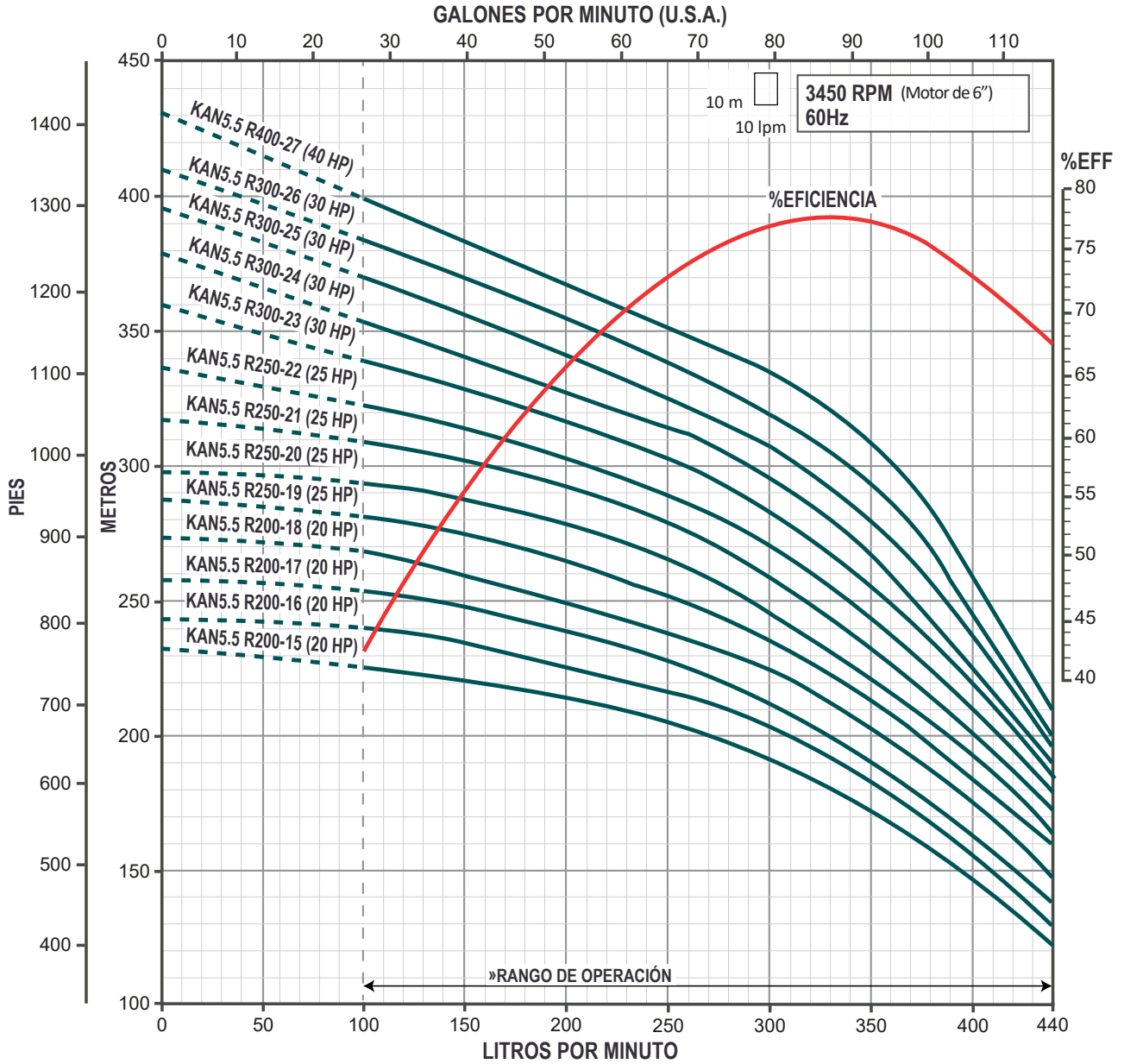

»Trabajar fuera del rango de operación ocasiona alto consumo de energía y daño mecánico en la motobomba.





SERIE KAN8.5 (para 8.5 lps)

- Totalmente en acero inoxidable
- Gran desempeño y duración
- Taller de servicio
- Refacciones

Gasto nominal: 8.5 lps / 510 lpm / 134.7 gpm

Rango de flujo: 3.3 a 11.7 lps / 200 a 700 lpm / 52.8 a 184.9 gpm

CÓDIGO	BHP MÁXIMO	HP NOMINAL	ADEME MÍNIMO RECOMENDADO (pulgadas)	RANGO DE CARGA (m) (mín. - máx.)	MÁXIMA EFICIENCIA	
					CARGA (m)	GASTO (lps/gpm)
KAN8.5 R20-1	2.25	2	6"	7 - 16	10	8.5 / 134.7
KAN8.5 R50-2	4.30	5		16 - 33	25	
KAN8.5 R75-3	6.2	7.5		23 - 52	37	
KAN8.5 R75-4/4"	8.32		8"	32 - 69	50	
KAN8.5 R75-4/6"						
KAN8.5 R100-5/4"	10.48	10	6"	40 - 86	63	
KAN8.5 R100-5/6"						
KAN8.5 R150-6	13.05	15	8"	48 - 103	75	
KAN8.5 R150-7	14.90			60 - 120	88	
KAN8.5 R150-8	16.8			68 - 138	100	
KAN8.5 R200-9	18.7	20		75 - 155	111	
KAN8.5 R200-10	19.58			82 - 172	122	
KAN8.5 R200-11	21.29			91 - 189	137	
KAN8.5 R250-12	23.58	25	100 - 206	148		
KAN8.5 R250-13	25.48		109 - 224	160		

Nota: Los BHP máximos están calculados de acuerdo a las siguientes RPM nominales de los motores estándar: 3450 RPM para bombas acopladas a motores de 2 a 10 Hp en 4" y de 7.5 a 25 Hp en 6".

Si opera el equipo en el segmento de la curva marcada en color azul turquesa, le recomendamos utilizar nuestro motor ALTAMIRA ya que gracias a su diseño electromecánico robusto le permite satisfacer la potencia demandada en ese punto de operación. En caso de optar por otra marca de motor le sugerimos instalar uno con la potencia inmediata superior al Hp nominal.

DIMENSIONES Y PESOS

FIG.	CÓDIGO	DIMENSIONES			PESO (kg)
		A	B	C	
		pulgadas		mm	
1	KAN8.5 R20-1	5.19"	3.74"	364	6
	KAN8.5 R50-2			459	9
	KAN8.5 R75-3			554	11
	KAN8.5 R75-4/4"			649	13
2	KAN8.5 R75-4/6"	5.59"			
1	KAN8.5 R100-5/4"	3.74"	744	15	
2	KAN8.5 R100-5/6"	5.59"	5.59"	839	17
	KAN8.5 R150-6			934	19
	KAN8.5 R150-7			1029	21
	KAN8.5 R150-8			1124	23
	KAN8.5 R200-9			1219	25
	KAN8.5 R200-10			1314	27
	KAN8.5 R200-11			1409	29
	KAN8.5 R250-12			1504	31
	KAN8.5 R250-13				

A = Diámetro de la bomba + guardacable

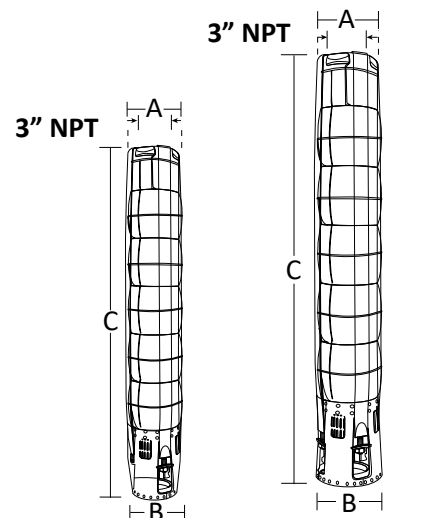

Acoplamiento NEMA 4" Fig. 1

Acoplamiento NEMA 6" Fig. 2

Especificaciones sujetas a cambio sin previo aviso.



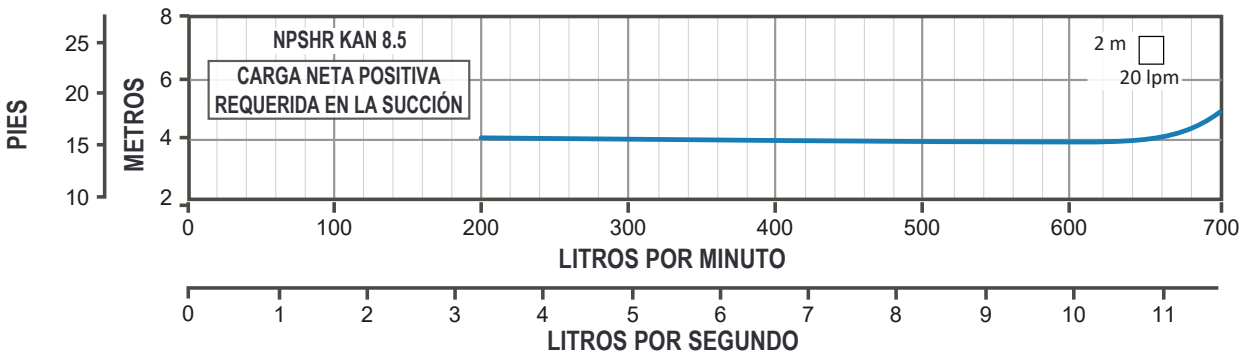
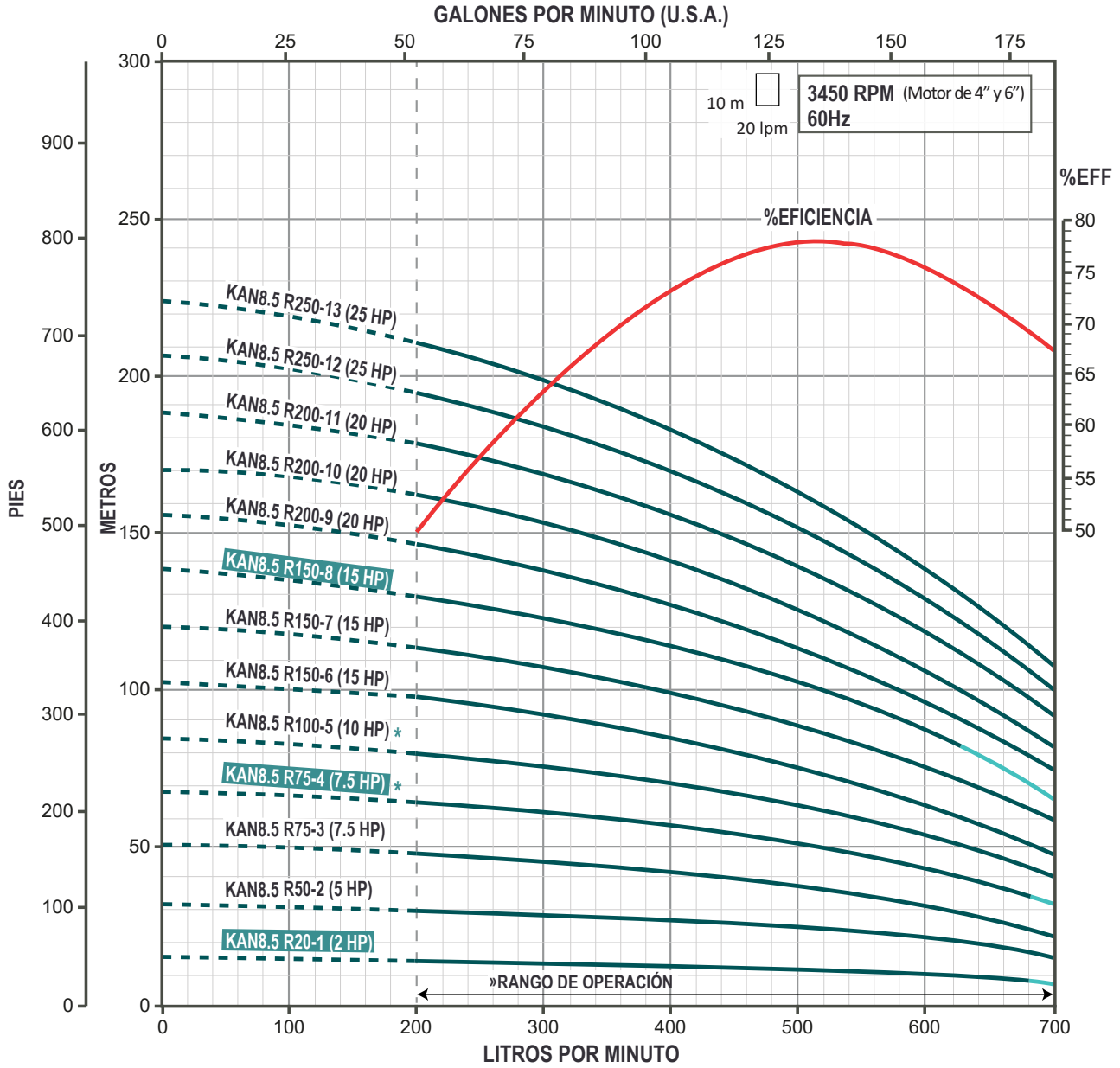

*Disponible con acoplamiento para motor de 4" ó 6".

»Trabajar fuera del rango de operación ocasiona alto consumo de energía y daño mecánico en la motobomba.





SERIE KAN8.5 (para 8.5 lps)

- Totalmente en acero inoxidable
- Gran desempeño y duración
- Taller de servicio
- Refacciones

Gasto nominal: 8.5 lps / 510 lpm / 134.7 gpm

Rango de flujo: 3.3 a 11.7 lps / 200 a 700 lpm / 52.8 a 184.9 gpm

CÓDIGO	BHP MÁXIMO	HP NOMINAL	ADEME MÍNIMO RECOMENDADO (pulgadas)	RANGO DE CARGA (m) (mín. - máx.)	MÁXIMA EFICIENCIA	
					CARGA (m)	GASTO (lps/gpm)
KAN8.5 R250-14	27.9	25	8"	118 - 241	175	8.5 / 134.7
KAN8.5 R300-15	30.67	30		129 - 258	187	
KAN8.5 R300-16	30.74			138 - 275	200	
KAN8.5 R300-17	33.16			143 - 292	210	
KAN8.5 R400-18	35.68			150 - 310	221	
KAN8.5 R400-19	38.92	40		161 - 327	235	
KAN8.5 R400-20	39.87			169 - 344	248	
KAN8.5 R400-21	41.93			179 - 361	260	
KAN8.5 R400-22	44			185 - 378	271	
KAN8.5 R500-23	45.93	50		194 - 396	285	
KAN8.5 R500-24	47.86			198 - 413	296	
KAN8.5 R500-25	49.79			210 - 430	310	
KAN8.5 R500-26	51.72			219 - 447	320	

Nota: Los BHP máximos están calculados de acuerdo a las siguientes RPM nominales de los motores estándar: 3450 RPM para bombas acopladas a motores de 25 a 50 Hp en 6".

Si opera el equipo en el segmento de la curva marcada en color azul turquesa, le recomendamos utilizar nuestro motor ALTAMIRA ya que gracias a su diseño electromecánico robusto le permite satisfacer la potencia demandada en ese punto de operación. En caso de optar por otra marca de motor le sugerimos instalar uno con la potencia inmediata superior al Hp nominal.

DIMENSIONES Y PESOS

FIG.	CÓDIGO	DIMENSIONES			PESO (kg)
		A	B	C	
		pulgadas		mm	
1	KAN8.5 R250-14	5.19"	5.59"	1599	33
	KAN8.5 R300-15			1694	36
	KAN8.5 R300-16			1789	38
	KAN8.5 R300-17			1884	40
	KAN8.5 R400-18			1979	42
	KAN8.5 R400-19			2074	44
	KAN8.5 R400-20			2169	46
	KAN8.5 R400-21			2264	48
	KAN8.5 R400-22			2359	50
	KAN8.5 R500-23			2454	52
	KAN8.5 R500-24			2549	54
	KAN8.5 R500-25			2644	56
KAN8.5 R500-26	2739	58			

A = Diámetro de la bomba + guardacable

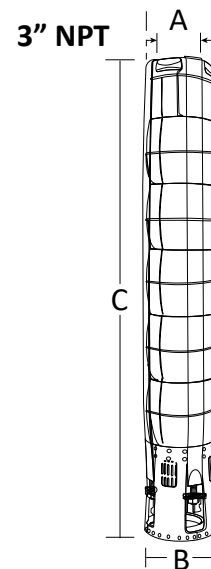

Acoplamiento NEMA 6" Fig. 1

Especificaciones sujetas a cambio sin previo aviso.



SERIE KAN 8.5

Descarga: 3" NPT

8.5 Ips

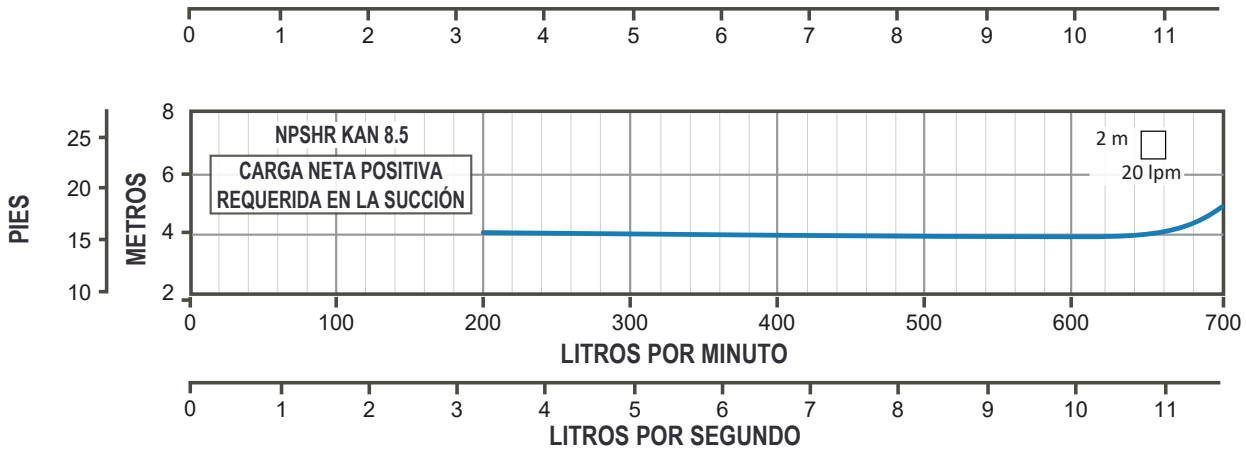
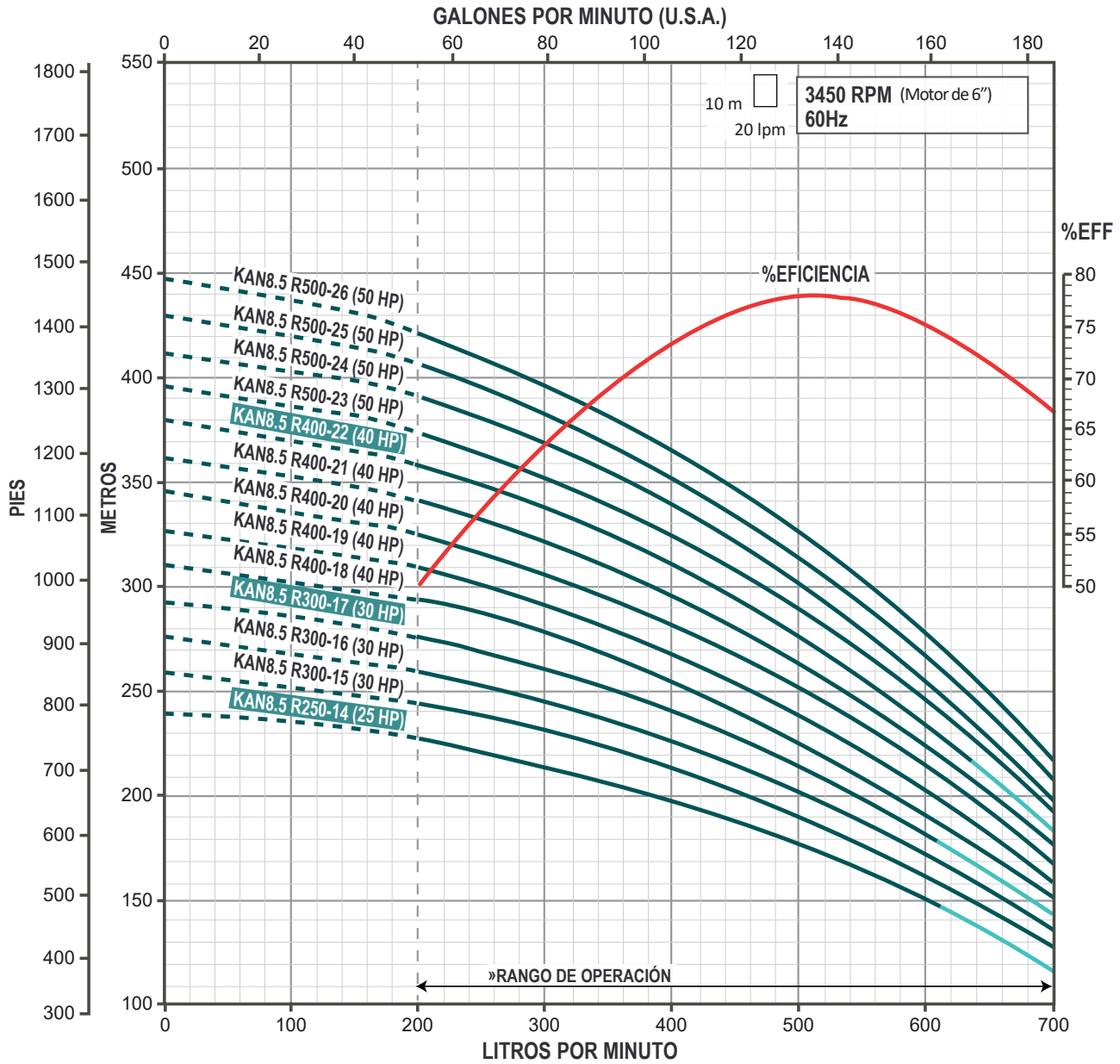

12

»Trabajar fuera del rango de operación ocasiona alto consumo de energía y daño mecánico en la motobomba.



SERIE KAN15 (para 15 lps)

- Totalmente en acero inoxidable
- Gran desempeño y duración
- Taller de servicio
- Refacciones



Gasto nominal: 15 lps / 900 lpm / 237.8 gpm

Rango de flujo: 4.2 a 20 lps / 250 a 1200 lpm / 66 a 317 gpm

CÓDIGO	BHP MÁXIMO	HP NOMINAL	ADEME MÍNIMO RECOMENDADO (pulgadas)	RANGO DE CARGA (m) (mín. - máx.)	MÁXIMA EFICIENCIA	
					CARGA (m)	GASTO (lps/gpm)
KAN15 R30-1	3.41	3	6"	8 - 18	10	15 / 237.8
KAN15 R75-2/4"	6.64	7.5	8"	15 - 39	22	
KAN15 R75-2/6"						
KAN15 R100-3/4"	10.08	10	6"	20 - 60	36	
KAN15 R100-3/6"						
KAN15 R150-4	13.05	15	8"	29 - 81	47	
KAN15 R150-5	16.25			38 - 102	64	
KAN15 R200-6	19.95			48 - 122	76	
KAN15 R250-7	22.73	25	8"	59 - 143	88	
KAN15 R250-8	25.98			64 - 163	100	
KAN15 R300-9	29.79			73 - 185	117	

Nota: Los BHP máximos están calculados de acuerdo a las siguientes RPM nominales de los motores estándar: 3450 RPM para bombas acopladas a motores de 3 a 10 Hp en 4" y de 7.5 a 30 Hp en 6".

Si opera el equipo en el segmento de la curva marcada en color azul turquesa, le recomendamos utilizar nuestro motor ALTAMIRA ya que gracias a su diseño electromecánico robusto le permite satisfacer la potencia demandada en ese punto de operación. En caso de optar por otra marca de motor le sugerimos instalar uno con la potencia inmediata superior al Hp nominal.

DIMENSIONES Y PESOS

FIG.	CÓDIGO	DIMENSIONES			PESO (kg)	
		A	B	C		
		pulgadas		mm		
1	KAN15 R30-1	5.66"	3.74"	382	7	
	KAN15 R75-2/4"		5.59"	494	10	
KAN15 R75-2/6"	3.74"			606	12	
1	KAN15 R100-3/4"		5.59"	5.59"	718	15
2	KAN15 R100-3/6"				830	18
	KAN15 R150-4				942	20
	KAN15 R150-5				1054	23
	KAN15 R200-6				1166	26
	KAN15 R250-7				1278	28
	KAN15 R250-8					
	KAN15 R300-9					

A = Diámetro de la bomba + guardacable

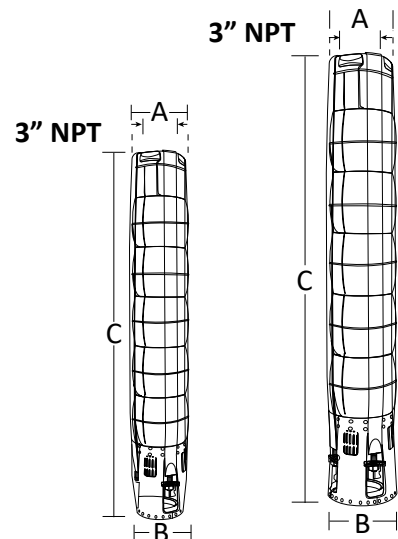

Acoplamiento NEMA 4"
Fig. 1

Acoplamiento NEMA 6"
Fig. 2

Especificaciones sujetas a cambio sin previo aviso.



SERIE KAN 15 Descarga: 3" NPT **15 Ips**

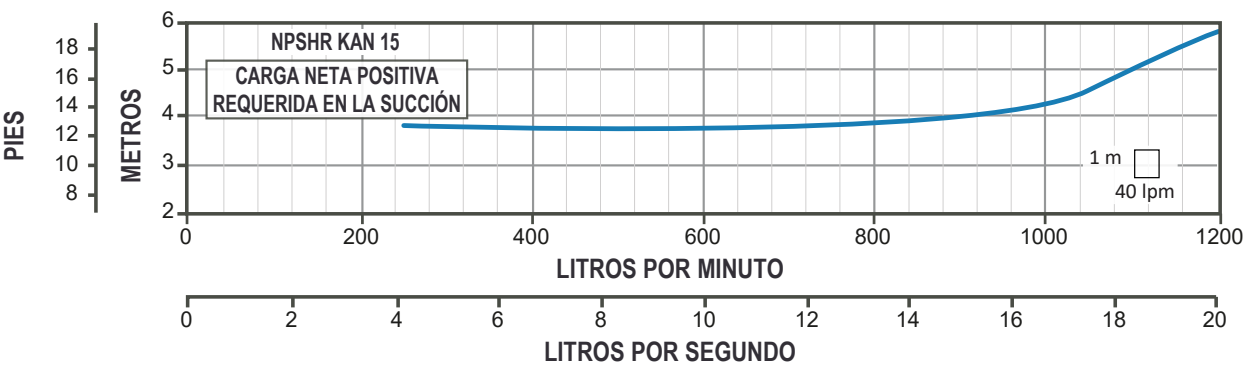
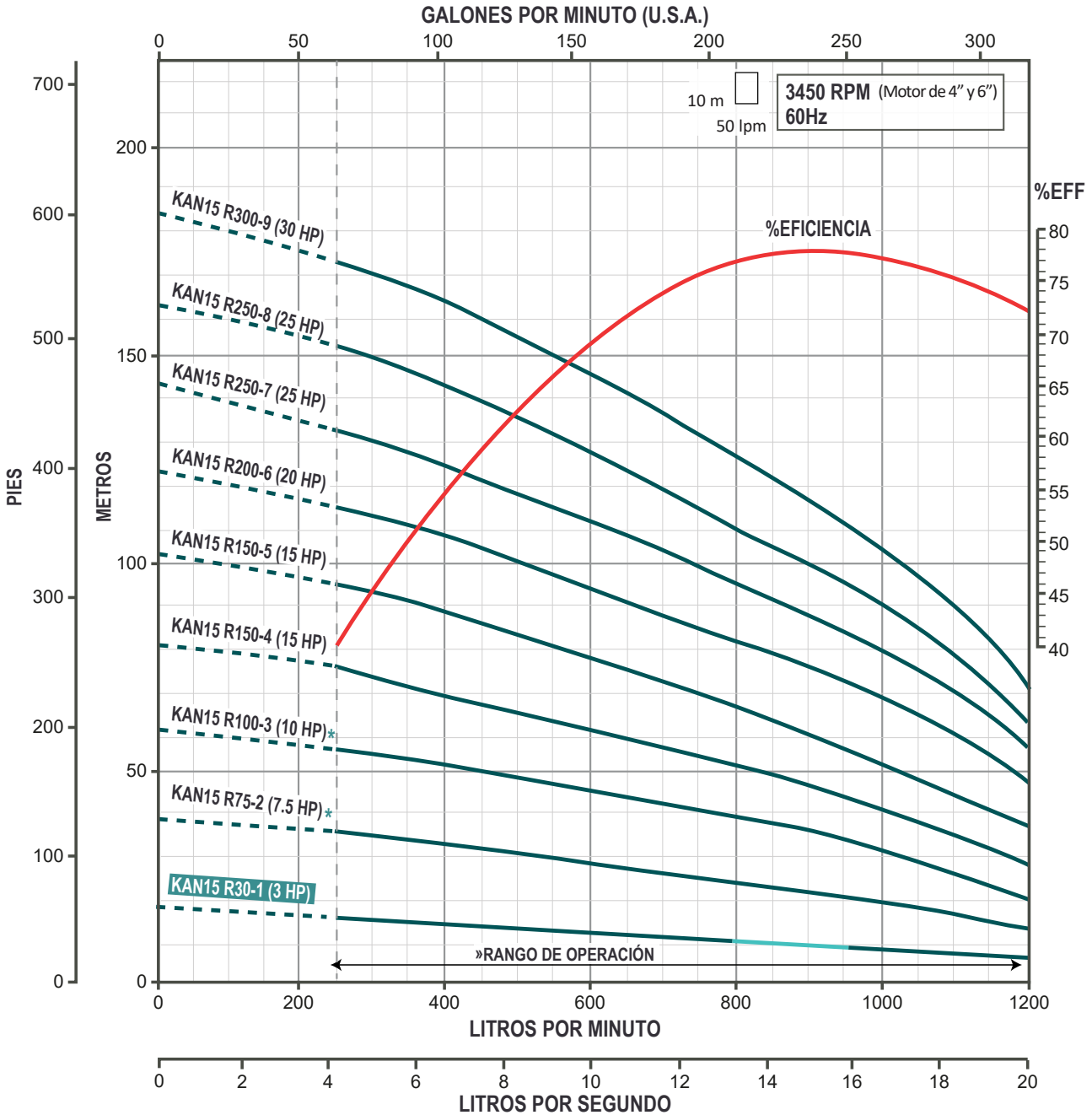

*Disponible con acoplamiento para motor de 4" ó 6"

»Trabajar fuera del rango de operación ocasiona alto consumo de energía y daño mecánico en la motobomba.



SERIE KAN15 (para 15 lps)

- Totalmente en acero inoxidable
- Gran desempeño y duración
- Taller de servicio
- Refacciones



Gasto nominal: 15 lps / 900 lpm / 237.8 gpm

Rango de flujo: 4.2 a 20 lps / 250 a 1200 lpm / 66 a 317 gpm

CÓDIGO	BHP MÁXIMO	HP NOMINAL	ADEME MÍNIMO RECOMENDADO (pulgadas)	RANGO DE CARGA (m) (mín. - máx.)	MÁXIMA EFICIENCIA	
					CARGA (m)	GASTO (lps/gpm)
KAN15 R400-10	33	40	8"	80 - 204	126	15 / 237.8
KAN15 R400-11	36.64			90 - 224	140	
KAN15 R400-12	39.36			98 - 242	151	
KAN15 R400-13	42.8			104 - 262	163	
KAN15 R500-14	45.51	50		115 - 288	179	
KAN15 R500-15	47.21			119 - 301	189	
KAN15 R500-16	50.89			125 - 321	195	
KAN15 R600-17	57.94	60		149 - 354	224	
KAN15 R600-18	62.7		158 - 374	240		
KAN15 R600-19	65.60		166 - 393	250		

Nota: Los BHP máximos están calculados de acuerdo a las siguientes RPM nominales de los motores estándar:
 3450 RPM para bombas acopladas a motores de 40 a 50 Hp en 6"
 3480 RPM para bombas acopladas a motores de 60 Hp en 8"

Si opera el equipo en el segmento de la curva marcada en color azul turquesa, le recomendamos utilizar nuestro motor ALTAMIRA ya que gracias a su diseño electromecánico robusto le permite satisfacer la potencia demandada en ese punto de operación. En caso de optar por otra marca de motor le sugerimos instalar uno con la potencia inmediata superior al Hp nominal.

DIMENSIONES Y PESOS

FIG.	CÓDIGO	DIMENSIONES			PESO (kg)
		A	B	C	
		pulgadas		mm	
1	KAN15 R400-10	5.66"	5.59"	1390	31
	KAN15 R400-11			1502	34
	KAN15 R400-12			1614	36
	KAN15 R400-13			1726	39
	KAN15 R500-14			1838	42
	KAN15 R500-15			1950	44
	KAN15 R500-16			2062	47
	KAN15 R600-17			2174	49
	KAN15 R600-18			2286	52
	KAN15 R600-19			2398	55

A = Diámetro de la bomba + guardacable

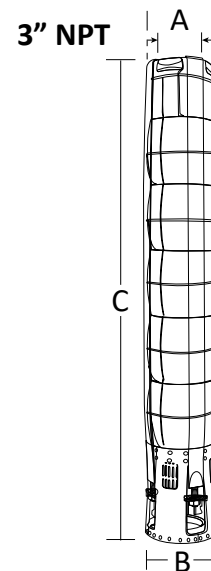

Acoplamiento NEMA 6"

Fig. 1

Especificaciones sujetas a cambio sin previo aviso.



SERIE KAN 15 Descarga: 3" NPT **15 Ips**

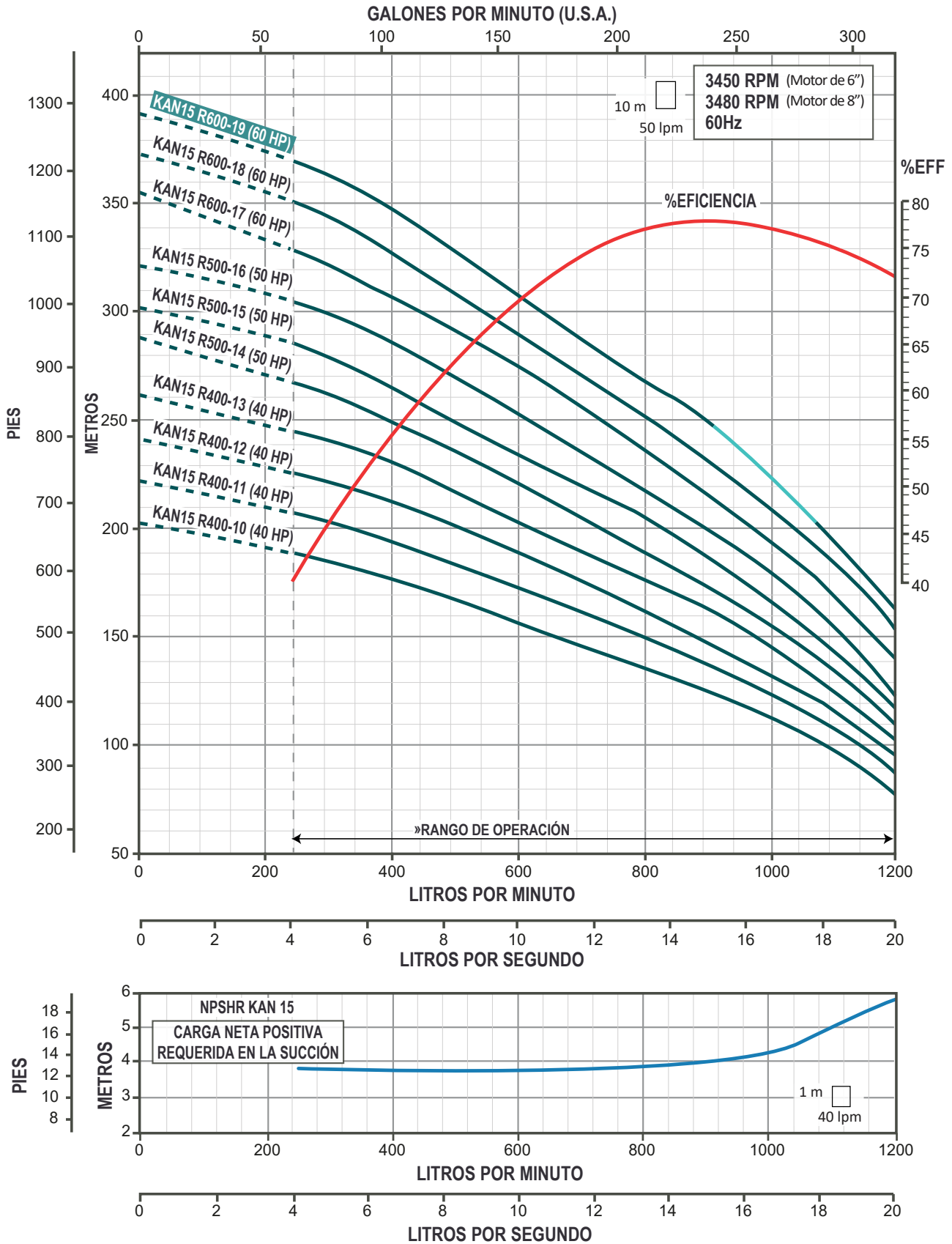

»Trabajar fuera del rango de operación ocasiona alto consumo de energía y daño mecánico en la motobomba.



SERIE KAN20 (para 20 lps)

- Totalmente en acero inoxidable
- Gran desempeño y duración
- Taller de servicio
- Refacciones



Gasto nominal: 20 lps / 1200 lpm / 317 gpm

Rango de flujo: 6.7 a 23.3 lps / 400 a 1400 lpm / 105.7 a 369.8 gpm

CÓDIGO	BHP MÁXIMO	HP NOMINAL	ADEME MÍNIMO RECOMENDADO (pulgadas)	RANGO DE CARGA (m) (mín. - máx.)	MÁXIMA EFICIENCIA	
					CARGA (m)	GASTO (lps/gpm)
KAN20 R50-1	4.28	5	6"	10 - 19	11	20 / 317
KAN20 R75-2/4"	8.31	7.5		19 - 41	23	
KAN20 R75-2/6"			8"			
KAN20 R150-3	13.08	37 - 81		48		
KAN20 R150-4	16.78	48 - 100		59		
KAN20 R200-5	20.63	55 - 123		70		
KAN20 R250-6	24.83	65 - 144		83		
KAN20 R300-7	28.9	72 - 165		95		
KAN20 R300-8	32.67					

Nota: Los BHP máximos están calculados de acuerdo a las siguientes RPM nominales de los motores estándar: 3450 RPM para bombas acopladas a motores de 5 a 7.5 Hp en 4" y de 7.5 a 30 Hp en 6".

Si opera el equipo en el segmento de la curva marcada en color azul turquesa, le recomendamos utilizar nuestro motor ALTAMIRA ya que gracias a su diseño electromecánico robusto le permite satisfacer la potencia demandada en ese punto de operación. En caso de optar por otra marca de motor le sugerimos instalar uno con la potencia inmediata superior al Hp nominal.

DIMENSIONES Y PESOS

FIG.	CÓDIGO	DIMENSIONES			PESO (kg)
		A	B	C	
		pulgadas		mm	
1	KAN20 R50-1	5.66"	3.74"	382	7
	KAN20 R75-2/4"			494	10
KAN20 R75-2/6"	5.59"		606	12	
KAN20 R150-3			718	15	
KAN20 R150-4			830	18	
KAN20 R200-5			942	20	
KAN20 R250-6			1054	23	
KAN20 R300-7			1166	26	
KAN20 R300-8					

A = Diámetro de la bomba + guardacable

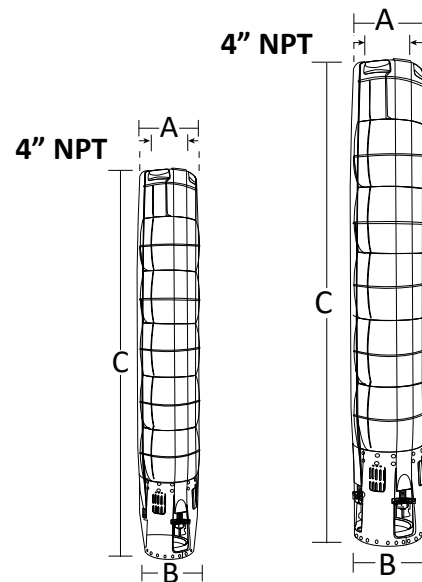

Acoplamiento NEMA 4"

Fig. 1

Acoplamiento NEMA 6"

Fig. 2

Especificaciones sujetas a cambio sin previo aviso.



SERIE KAN 20

Descarga: 4" NPT

20 Ips

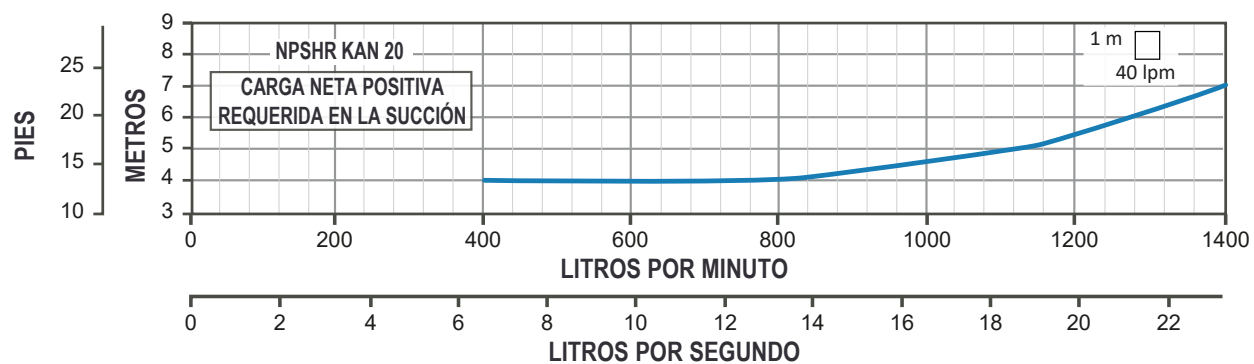
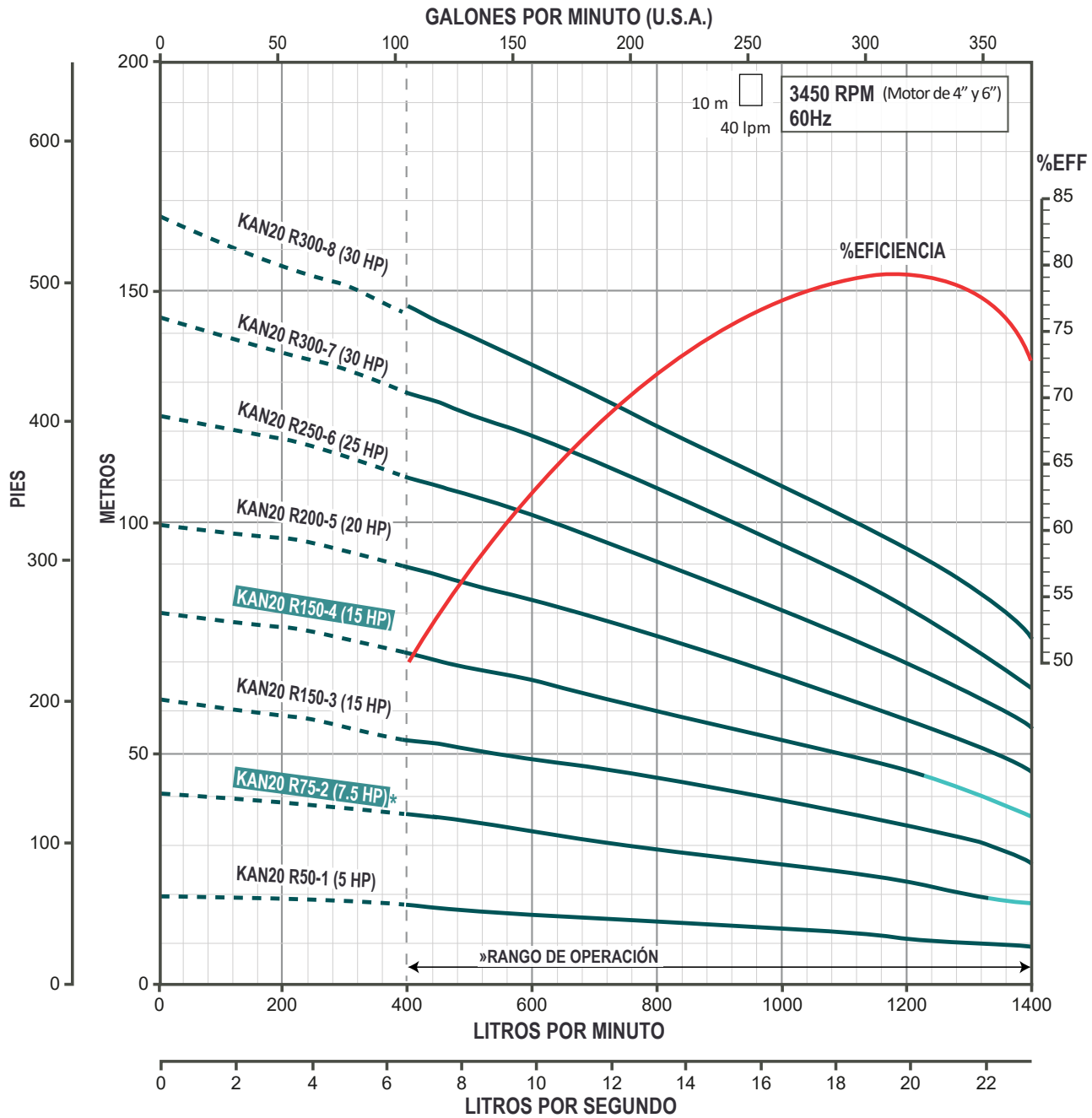

*Disponible con acoplamiento para motor de 4" ó 6".

»Trabajar fuera del rango de operación ocasiona alto consumo de energía y daño mecánico en la motobomba.



SERIE KAN20 (para 20 lps)

- Totalmente en acero inoxidable
- Gran desempeño y duración
- Taller de servicio
- Refacciones



Gasto nominal: 20 lps / 1200 lpm / 317 gpm

Rango de flujo: 6.7 a 23.3 lps / 400 a 1400 lpm / 105.7 a 369.8 gpm

CÓDIGO	BHP MÁXIMO	HP NOMINAL	ADEME MÍNIMO RECOMENDADO (pulgadas)	RANGO DE CARGA (m) (mín. - máx.)	MÁXIMA EFICIENCIA	
					CARGA (m)	GASTO (lps/gpm)
KAN20 R400-9	37.62	40	8"	82 - 165	106	20 / 317
KAN20 R400-10	41.74			93 - 182	119	
KAN20 R400-11	44.7			100 - 198	130	
KAN20 R500-12	48.62	50		112 - 219	144	
KAN20 R500-13	51.96			125 - 236	157	
KAN20 R600-14	62.02			60	130 - 259	
KAN20 R600-15	65.67	8" / 10"	141 - 280		179	
KAN20 R600-16	67.7		150 - 297		190	
KAN20 R750-17	71.9	75	10"	162 - 325	202	
KAN20 R750-18	76.1			170 - 343	215	
KAN20 R750-19	80.3			181 - 364	227	

Nota: Los BHP máximos están calculados de acuerdo a las siguientes RPM nominales de los motores estándar:
 3450 RPM para bombas acopladas a motores de 40 a 60 Hp en 6".
 3480 RPM para bombas acopladas a motores de 60 a 75 Hp en 8".

Si opera el equipo en el segmento de la curva marcada en color azul turquesa, le recomendamos utilizar nuestro motor ALTAMIRA ya que gracias a su diseño electromecánico robusto le permite satisfacer la potencia demandada en ese punto de operación. En caso de optar por otra marca de motor le sugerimos instalar uno con la potencia inmediata superior al Hp nominal.

DIMENSIONES Y PESOS

FIG.	CÓDIGO	DIMENSIONES			PESO (kg)
		A	B	C	
		pulgadas		mm	
1	KAN20 R400-9	5.66"	5.59"	1278	28
	KAN20 R400-10			1390	31
	KAN20 R400-11			1502	34
	KAN20 R500-12			1614	36
	KAN20 R500-13			1726	39
	KAN20 R600-14			1838	42
	KAN20 R600-15			1950	44
	KAN20 R600-16			2062	47
2	KAN20 R750-17	6.77"	6.77"	2174	50
	KAN20 R750-18			2286	52
	KAN20 R750-19			2398	55

A = Diámetro de la bomba + guardacable

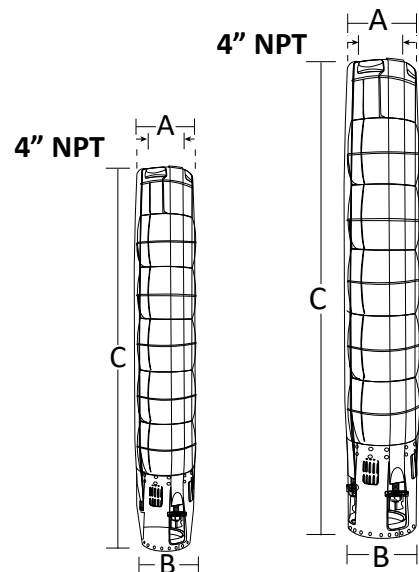

Acoplamiento NEMA 6"

Fig. 1

Acoplamiento NEMA 8"

Fig. 2

Especificaciones sujetas a cambio sin previo aviso.



SERIE KAN 20 Descarga: 4" NPT **20 Ips**

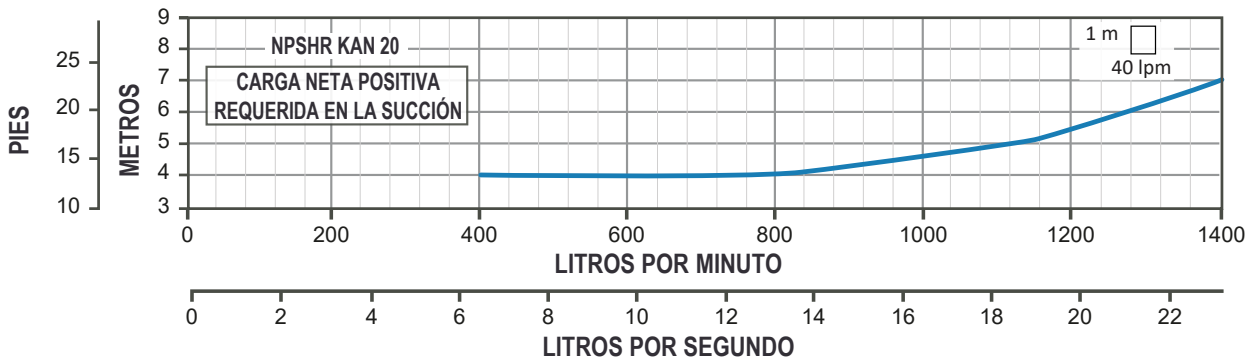
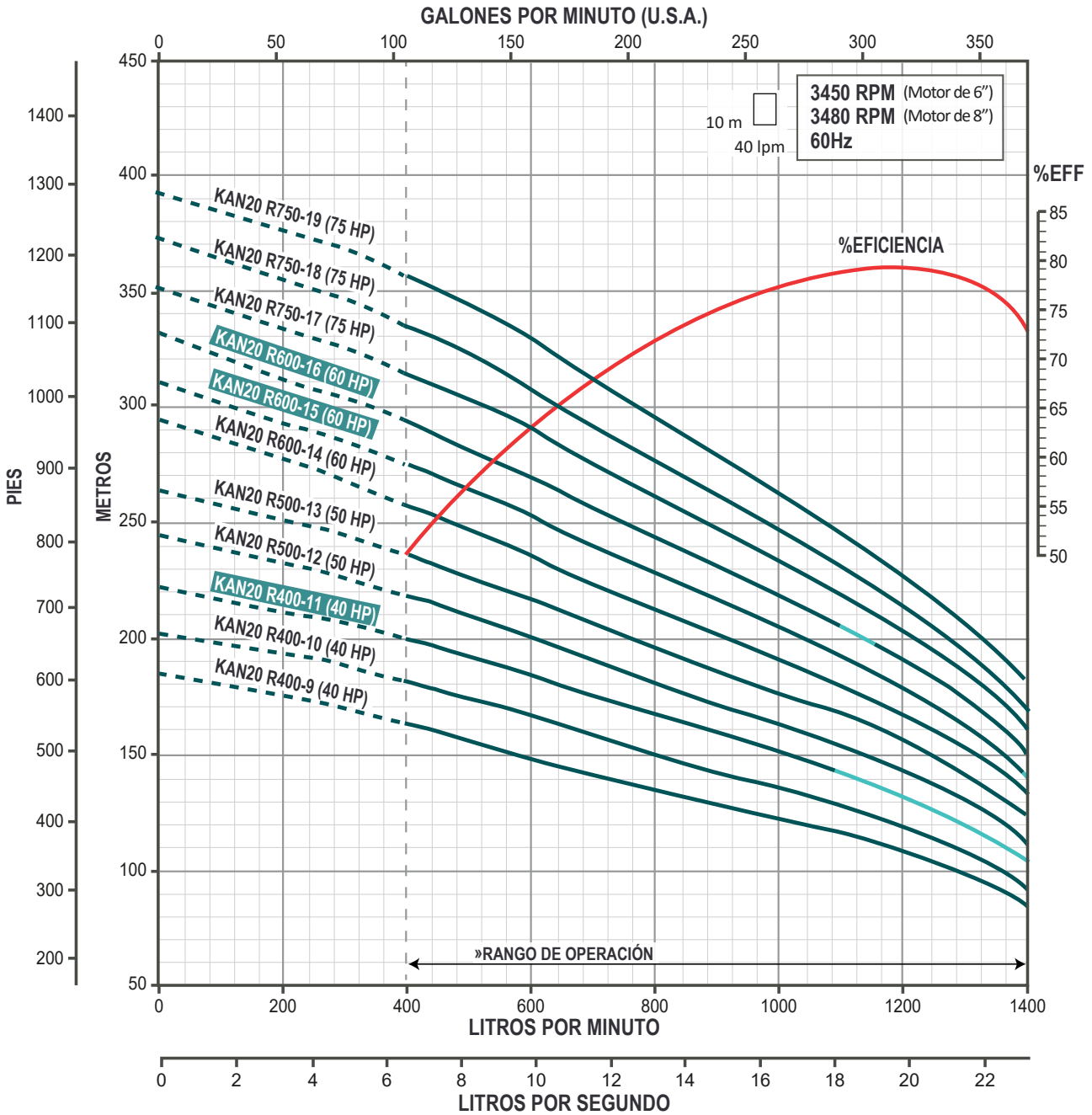

»Trabajar fuera del rango de operación ocasiona alto consumo de energía y daño mecánico en la motobomba.



BOMBAS SUMERGIBLES

- Más de 270 modelos a su disposición
- Alto desempeño (eficiencia y duración)
- Rango de flujo:
Desde 0.16 hasta 91.6 litros/seg.

Totalmente
en acero
inoxidable

El corazón de su
sistema de bombeo

A[®]
Serie **KOR**
ALTAMIRA

2
DE AÑOS
GARANTÍA



▪ GARANTÍA ▪ TALLER DE SERVICIO ▪ REFACCIONES

A[®]**LTAMIRA**





EL CORAZÓN DE SU SISTEMA DE BOMBEO

BENEFICIOS

Calidad del agua

Por su construcción en acero inoxidable, conservan la calidad del agua bombeada, lo cual es de suma importancia en aplicaciones para consumo humano.

Ahorro de energía eléctrica

Por sus altos niveles de eficiencia, se obtienen importantes ahorros económicos en la operación.

Excelente inversión

Usted está adquiriendo un producto de excelente calidad y durabilidad.

VENTAJAS

Materiales resistentes

Las bombas están construidas con materiales resistentes a la corrosión, obteniendo una larga vida útil.

Fácil mantenimiento

Por su diseño, la reparación y mantenimiento son sencillos y económicos. Contamos con talleres de servicio y personal calificado.

Refacciones

Respaldo permanente por un amplio inventario de refacciones originales para entrega inmediata.

Amplia gama

Contamos con más de 270 modelos entre los cuales usted podrá seleccionar el más adecuado y de óptima eficiencia para sus necesidades de bombeo.

Rango de flujo: 0.16 a 91.6 litros/seg.

Carga máxima (mca): 495 metros.

SERVICIOS

Selección

Contamos con ingenieros altamente capacitados para asesorarle en la selección del equipo de bombeo óptimo a sus necesidades.

Mantenimiento y Reparación

Nuestro personal de servicio le ofrece las mejores alternativas de mantenimiento y reparación a precios justos.



GARANTÍA ■ TALLER DE SERVICIO ■ REFACCIONES

COMPLETAMENTE CONSTRUIDAS EN ACERO INOXIDABLE

Estas bombas han sido diseñadas con tecnología de punta y construidas con materiales de la más alta calidad. En su fabricación se utiliza la maquinaria más moderna y precisa, logrando eficiencias hidráulicas sobresalientes que le garantizan bajos costos de operación.

APLICACIONES

Son ideales para bombear agua limpia de:

- Pozos profundos
- Cisternas
- Norias
- Tinacos
- Ríos
- Lagos
- Fuentes decorativas
- Estanques
- Presas
- Cárcamos, etc.

De esa manera podrá tener agua disponible para llenar depósitos tales como: tinacos, piscinas, cisternas, tanques de presión (hidroneumáticos), alimentar sistemas de enfriamiento, riego, redes de agua potable, etc.

MATERIALES

Los siguientes materiales tienen fabricación en acero inoxidable:

- Succión y descarga
- Válvula check
- Impulsor
- Tazón
- Guardacable, tirantes, tuercas y tornillos
- Eje de la bomba
- Cople
- Colador de succión

Los siguientes materiales son fabricados en NBR:

- Bujes
- Asiento de válvula
- Sellos del tazón

CARACTERÍSTICAS DE OPERACIÓN

- Temperatura máxima del agua: 30°C
- Máximo contenido de arena: 50 g/m³
- pH entre 5.6 y 7.0

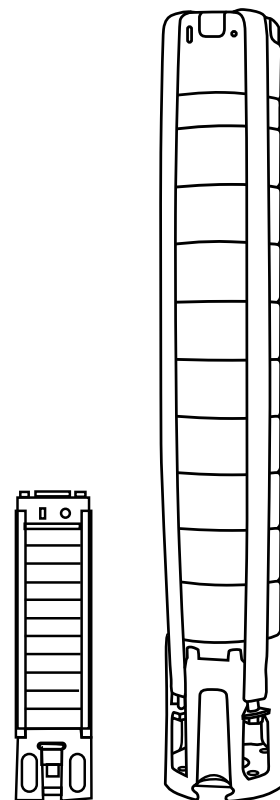



RANGOS DE OPERACIÓN DISPONIBLES

(Desde 0.16 hasta 91.6 lps)

Las bombas sumergibles ALTAMIRA serie KOR están disponibles en 14 rangos de flujo:

KOR07, KOR1.2, KOR2, KOR3, KOR4.5, KOR6, KOR10, KOR15, KOR20, KOR25, KOR32, KOR40, KOR53 y KOR70.

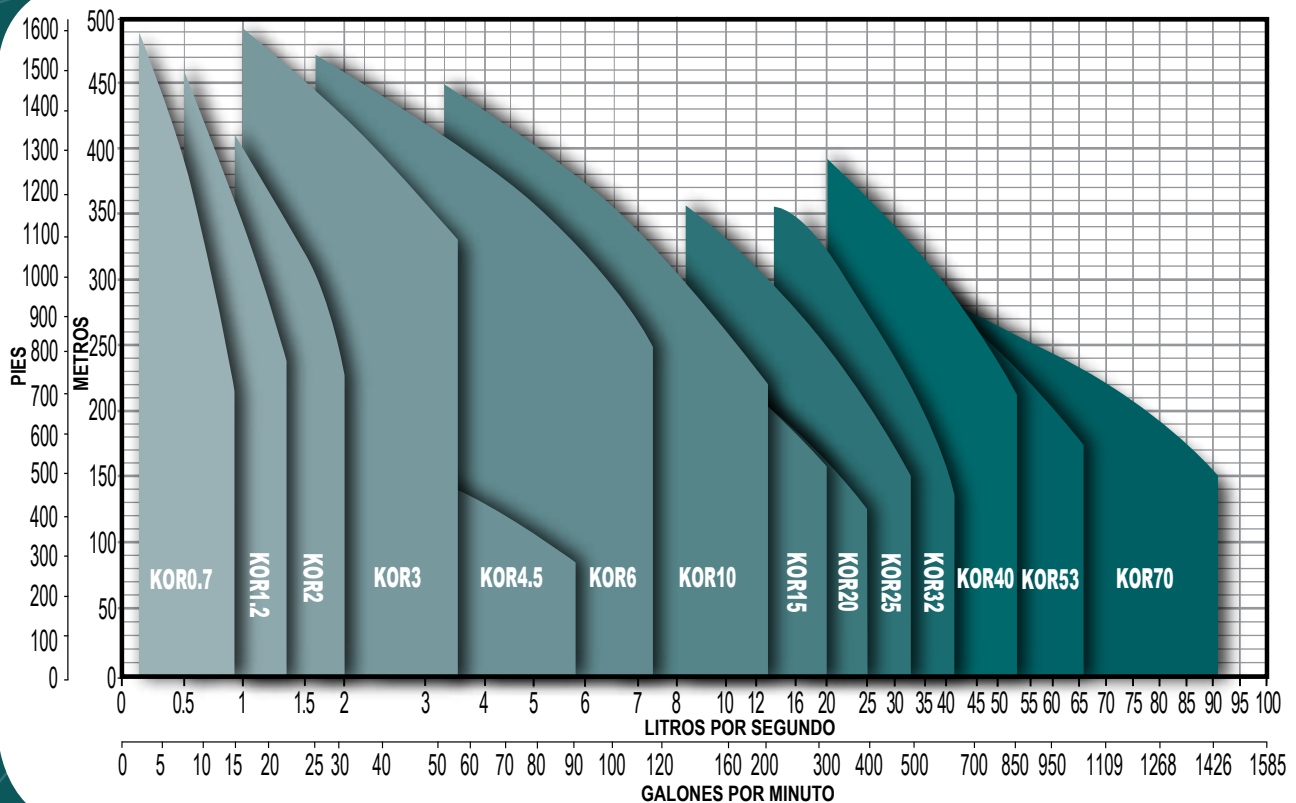

SERIE	CAUDAL NOMINAL		RANGO DE OPERACIÓN		RANGO DE POTENCIA (hp)
	lps	gpm	lps	gpm	
KOR07	0.7	11	0.16 - 0.83	2.6 - 13.15	0.33 - 5
KOR1.2	1.2	19	0.5 - 1.33	8 - 21	0.5 - 7.5
KOR2	2	31	0.83 - 2	13.2 - 31.7	0.5 - 10
KOR3	3	47	1 - 3.5	15.8 - 55.4	1 - 20
KOR4.5	4.5	71	2.3 - 5.8	36.4 - 91.9	2 - 10
KOR6	6	95	1.6 - 7.3	25.3 - 115.7	1.5 - 40
KOR10	10	158	3.3 - 13.3	52.3 - 210.8	2 - 60
KOR15	15	237	4.1 - 20	64.9 - 317	2 - 75
KOR20	20	317	6.6 - 25	104.6 - 396.2	5 - 60
KOR25	25	396	8.3 - 33.3	131.5 - 527.8	7.5 - 100
KOR32	32	507	13.3 - 41.6	210.8 - 659.3	7.5 - 150
KOR40	40	634	20 - 53.3	317 - 844.8	15 - 250
KOR53	53	840	26.6 - 66.6	421.6 - 1,055.6	20 - 250
KOR70	70	1,109	33.3 - 91.6	527.8 - 1,451.8	30 - 250

COMPONENTES PRINCIPALES

ALTAMIRA *Serie KOR*[®]

4"

Resistentes a la corrosión

Componentes principales fabricados en acero inoxidable AISI 304.

- 1 Descarga con rosca cónica (NPT)
- 2 Válvula check (minimiza los efectos causados por el golpe de ariete)
- 3 Impulsor
- 4 Tazón
- 5 Colador de succión
- 6 Succión
- 7 Guardacable, tirantes, tuercas y tornillos
- 8 Cople
- 9 Eje de la bomba
Acero inoxidable AISI 304 para las series: KOR07, KOR1.2 y KOR2
Acero inoxidable AISI 431 para las series: KOR3 y KOR4.5

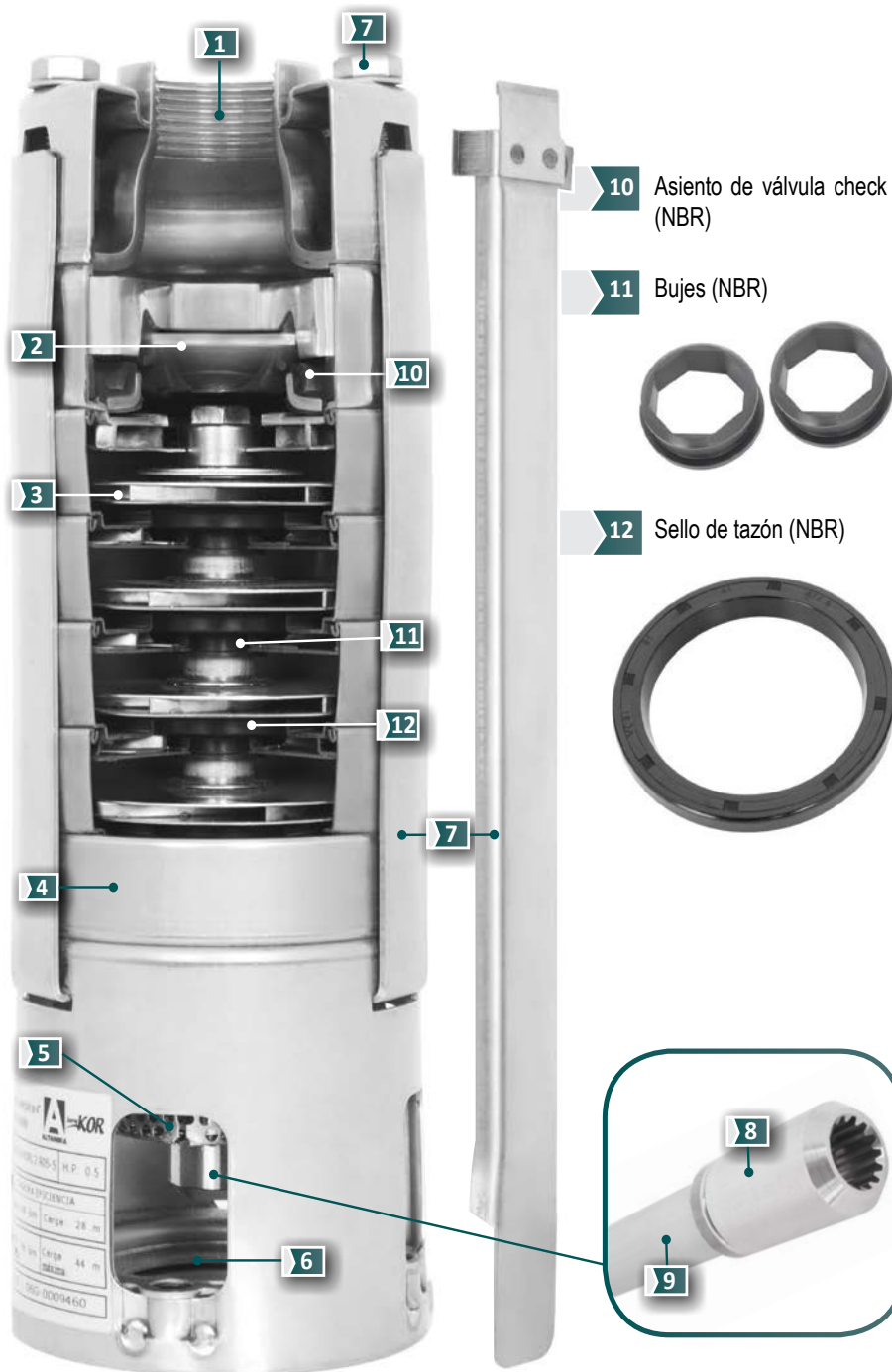

10 Asiento de válvula check (NBR)

11 Bujes (NBR)

12 Sello de tazón (NBR)

8 Cople

9 Eje de la bomba

SERIE KOR07 (para 0.7 lps)

- Totalmente en acero inoxidable
- Alto desempeño (eficiencia y duración)
- Garantía
- Refacciones
- Taller de servicio



Gasto nominal: 0.7 lps / 42 lpm / 11 gpm

Rango de flujo: 0.16 a 0.83 lps / 10 a 50 lpm / 2.6 a 13.15 gpm

CÓDIGO	HP NOMINAL	ADEME MÍNIMO RECOMENDADO (pulgadas)	RANGO DE CARGA (m) (mín. - máx.)	MÁXIMA EFICIENCIA	
				CARGA (m)	GASTO (lps / gpm)
KOR07 R03-6	1/3	4"	20 - 49	36	0.6 / 9.5
KOR07 R05-9	1/2		37 - 72	53	
KOR07 R07-12	3/4		49 - 98	72	
KOR07 R10-15	1		63 - 122	94	
KOR07 R15-21	1.5		88 - 170	129	
KOR07 R20-27	2		109 - 219	163	
KOR07 R30-34	3		139 - 277	210	
KOR07 R50-48	5		171 - 400	297	
KOR07 R50-58			213 - 489	360	

Nota: Se recomienda la instalación de una válvula check cada 60 metros columna de agua.

QUIERO COMPRAR
 Ahora tus compras a un clic de distancia, solo inicia sesión y selecciona los equipos que requieras

DIMENSIONES Y PESOS

FIG.	CÓDIGO	A	B	C	PESO (kg.)
		(pulgadas)		(mm)	
1	KOR07 R03-6	3.86"	3.86"	293	2.4
	KOR07 R05-9			356	3
	KOR07 R07-12			419	3.6
	KOR07 R10-15			482	4.2
	KOR07 R15-21			608	5.3
	KOR07 R20-27			734	6.4
	KOR07 R30-34			904	10
	KOR07 R50-48			1,200	13.8
	KOR07 R50-58			1,410	16.2

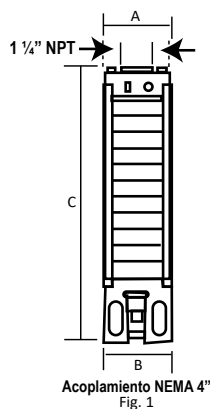

A = diámetro de la bomba + guardacable.

Especificaciones sujetas a cambio sin previo aviso.



SERIE KOR07

Descarga: 1 ¼" NPT

0.7 Ips

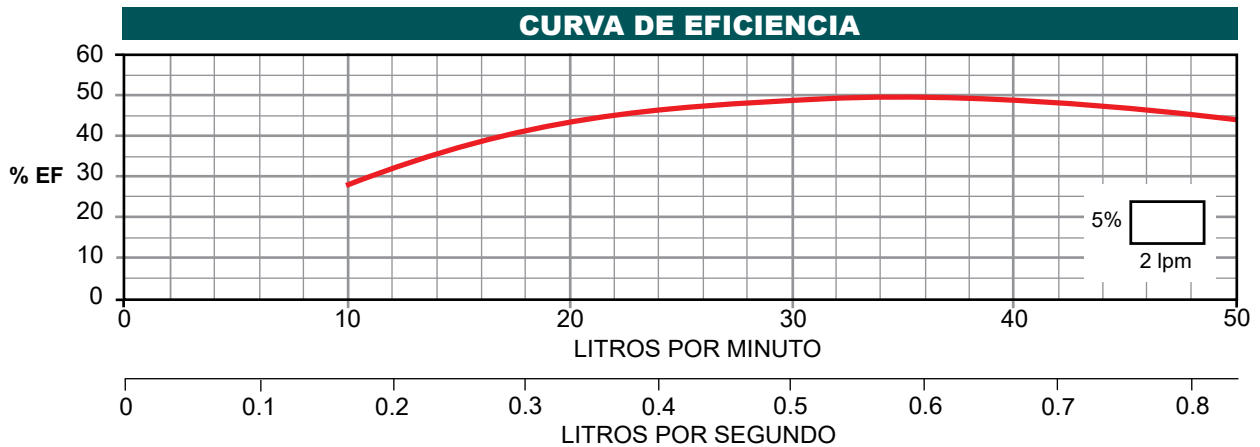
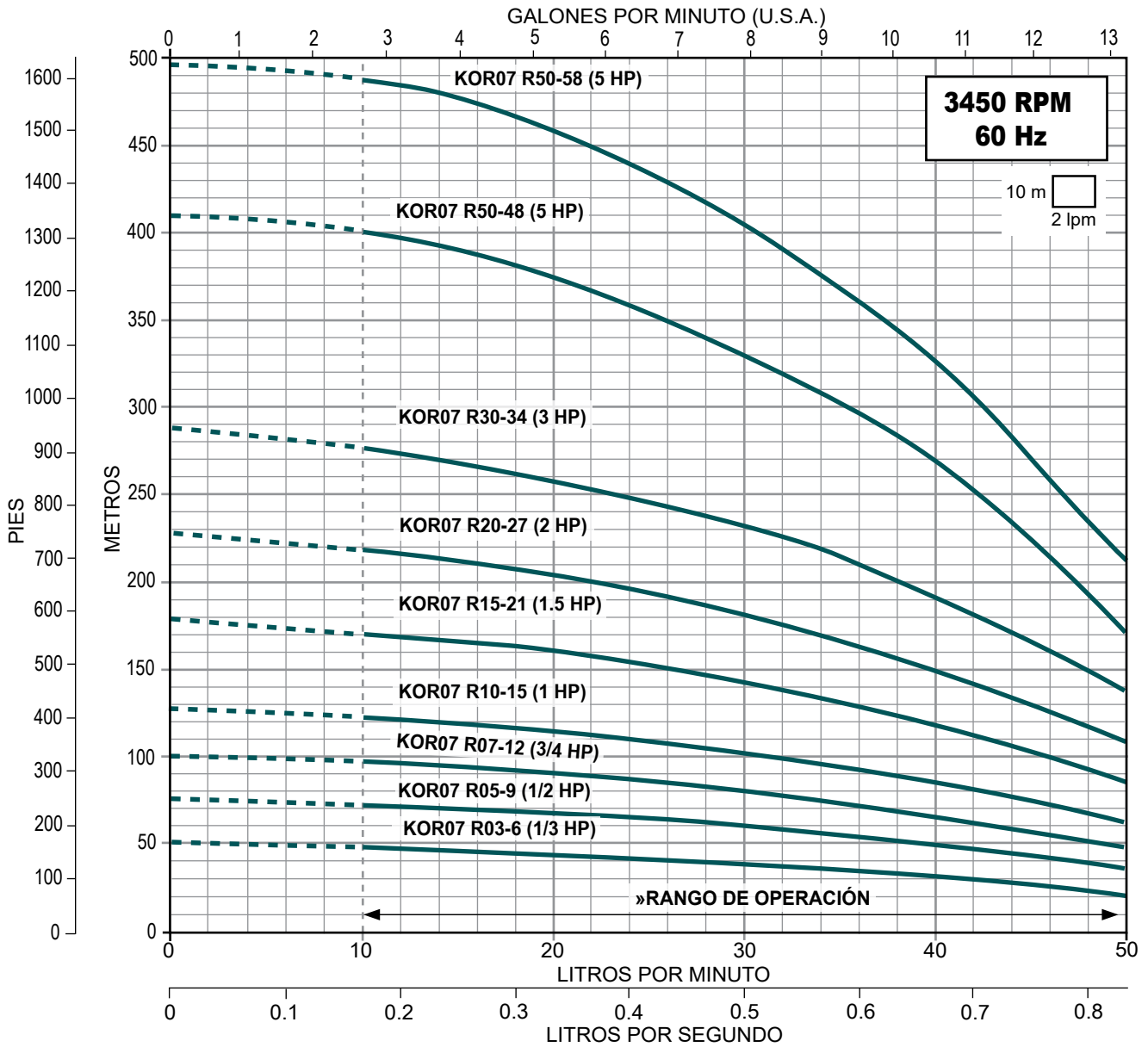

» Trabajar fuera del rango de operación ocasiona alto consumo de energía y daño mecánico en la motobomba.



SERIE KOR1.2 (para 1.2 lps)



- Totalmente en acero inoxidable
- Alto desempeño (eficiencia y duración)
- Garantía
- Refacciones
- Taller de servicio

Gasto nominal: 1.2 lps / 72 lpm / 19 gpm

Rango de flujo: 0.5 a 1.33 lps / 30 a 80 lpm / 8 a 21 gpm

CÓDIGO	HP NOMINAL	ADEME MÍNIMO RECOMENDADO (pulgadas)	RANGO DE CARGA (m) (mín. - máx.)	MÁXIMA EFICIENCIA	
				CARGA (m)	GASTO (lps / gpm)
KOR1.2 R05-5	1/2	4"	18 - 39	31	0.96 / 15.3
KOR1.2 R07-7	3/4		30 - 58	49	
KOR1.2 R10-9	1		35 - 72	60	
KOR1.2 R15-13	1.5		56 - 106	88	
KOR1.2 R20-17	2		71 - 137	112	
KOR1.2 R30-23	3		99 - 183	152	
KOR1.2 R50-31	5		131 - 250	206	
KOR1.2 R50-36			154 - 290	240	
KOR1.2 R75-56	7.5	6"	239 - 460	378	
KOR1.2 R75-56 (6")			239 - 460	378	

Nota: En los modelos que al final tienen (6") significa que es el diámetro nominal de acoplamiento al motor. Se recomienda la instalación de una válvula check cada 60 metros columna de agua.

DIMENSIONES Y PESOS

FIG.	CÓDIGO	A	B	C	PESO (kg.)
		(pulgadas)		(mm)	
1	KOR1.2 R05-5	3.86"	3.86"	272	2.3
	KOR1.2 R07-7			314	2.6
	KOR1.2 R10-9			356	3
	KOR1.2 R15-13			440	3.8
	KOR1.2 R20-17			524	4.5
	KOR1.2 R30-23			650	5.7
	KOR1.2 R50-31			841	9.2
	KOR1.2 R50-36			946	10.5
2	KOR1.2 R75-56	5.39"	1,430	1,430	17.7
	KOR1.2 R75-56 (6")			1,430	18.7

A = diámetro de la bomba + guardacable.

QUIERO COMPRAR
 Ahora tus compras a un clic de distancia, solo inicia sesión y selecciona los equipos que requieras

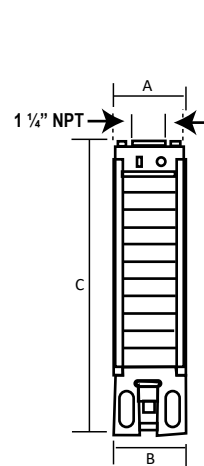

Acoplamiento NEMA 4"

Fig. 1

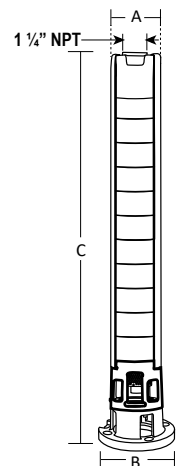

Acoplamiento NEMA 6"

Fig. 2

Especificaciones sujetas a cambio sin previo aviso.



SERIE KOR1.2

Descarga: 1 1/4" NPT

1.2 Ips

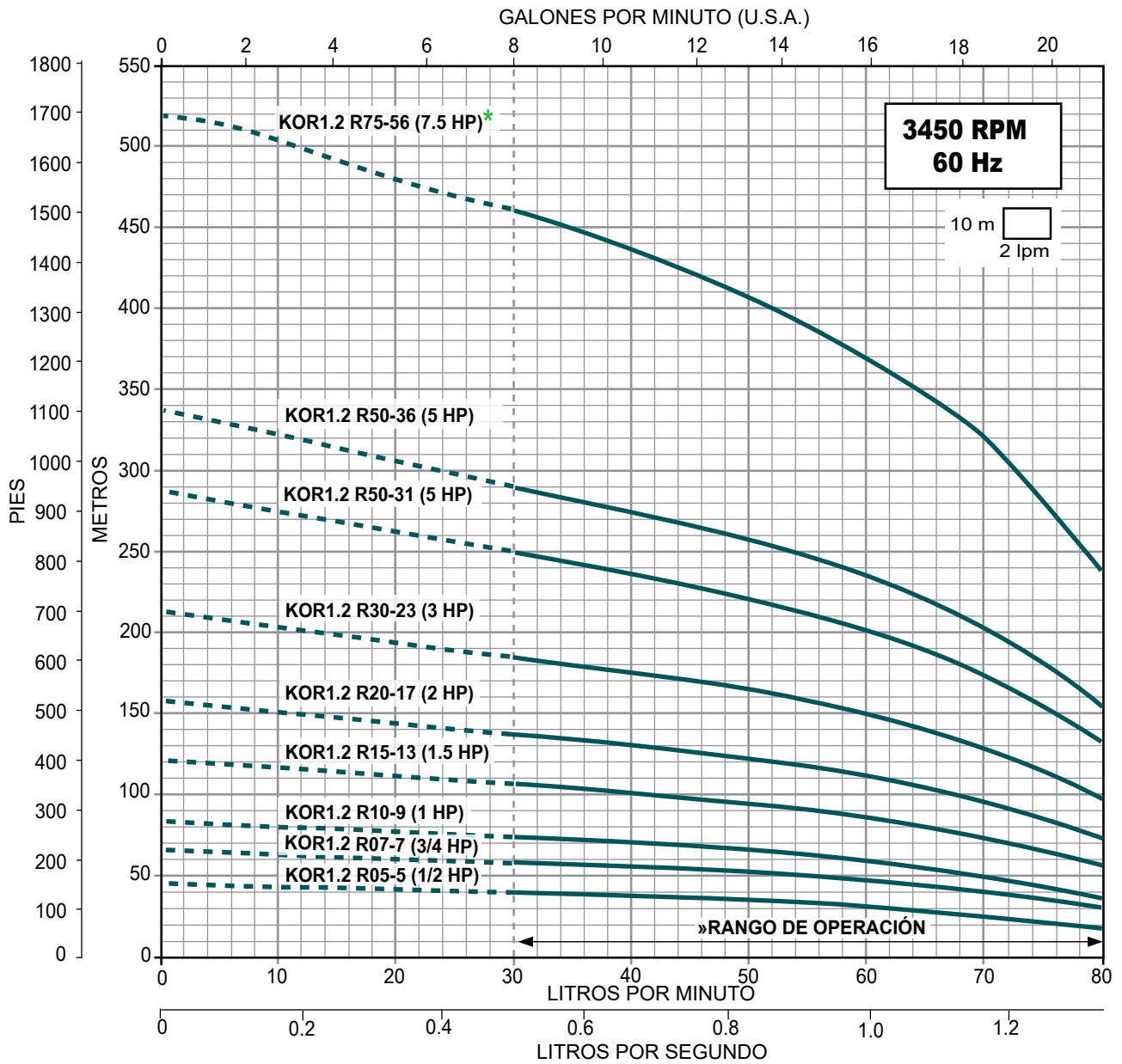

CURVA DE EFICIENCIA

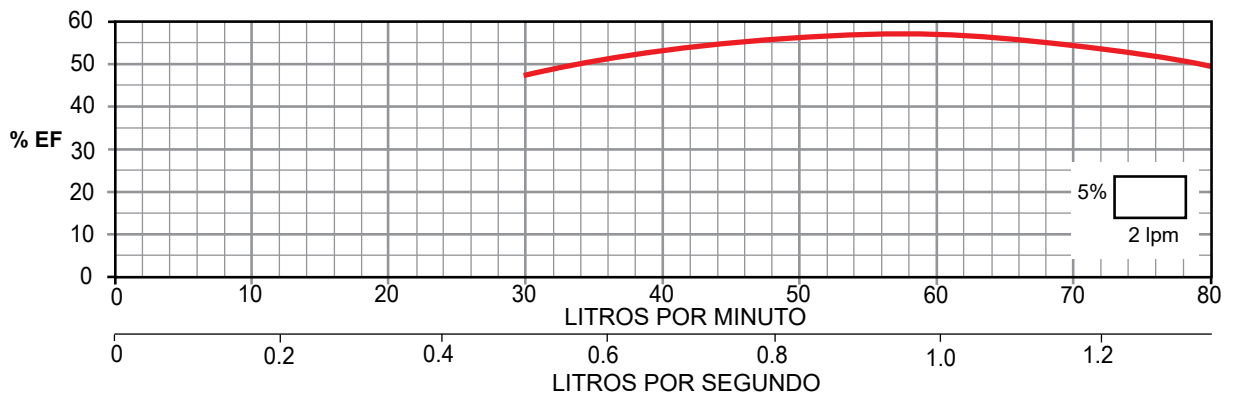

* Disponible con acoplamiento para motor de 4" o 6".

» Trabajar fuera del rango de operación ocasiona alto consumo de energía y daño mecánico en la motobomba.



SERIE KOR2 (para 2 lps)



- Totalmente en acero inoxidable
- Alto desempeño (eficiencia y duración)
- Garantía
- Refacciones
- Taller de servicio

Gasto nominal: 2 lps / 120 lpm / 32 gpm

Rango de flujo: 0.83 a 2 lps / 50 a 120 lpm / 13.2 a 31.7 gpm

CÓDIGO	HP NOMINAL	ADEME MÍNIMO RECOMENDADO (pulgadas)	RANGO DE CARGA (m) (mín. - máx.)	MÁXIMA EFICIENCIA	
				CARGA (m)	GASTO (lps / gpm)
KOR2 R05-4	1/2	4"	14 - 31	26	1.4 / 23.2
KOR2 R07-5	3/4		20 - 41	33	
KOR2 R10-7	1		30 - 58	49	
KOR2 R15-9	1.5		40 - 72	61	
KOR2 R20-11	2		51 - 88	75	
KOR2 R30-15	3		73 - 121	104	
KOR2 R50-21	5		99 - 165	141	
KOR2 R50-26			122 - 201	171	
KOR2 R75-39	7.5	190 - 307	265		
KOR2 R75-39(6")		6"	190 - 307	265	
KOR2 R100-52F (6")	10		229 - 410	357	

Notas:

- En los modelos que al final tienen (6") significa que es el diámetro nominal de acoplamiento al motor.
- La letra F al final del código, indica que la bomba utiliza una FUNDA o manga metálica que le brinda una gran robustez mecánica. Estas bombas tienen descarga con rosca macho.
- Se recomienda la instalación de una válvula check cada 60 metros columna de agua.



QUIERO COMPRAR

Ahora tus compras a un clic de distancia, solo inicia sesión y selecciona los equipos que requieras

DIMENSIONES Y PESOS

FIG.	CÓDIGO	A	B	C	kg.
		(pulgadas)		mm	
1	KOR2 R05-4	3.86"	3.86"	251	2
	KOR2 R07-5			272	2.2
	KOR2 R10-7			314	2.6
	KOR2 R15-9			356	3
	KOR2 R20-11			398	3.4
	KOR2 R30-15			482	4.1
	KOR2 R50-21			608	5.3
	KOR2 R50-26			713	6.2
	KOR2 R75-39			994	11.1
2	KOR2 R75-39(6")	4.65"	5.39"	1,082	12.2
3	KOR2 R100-52F (6")			1,665	34.2

A = diámetro de la bomba + guardacable.

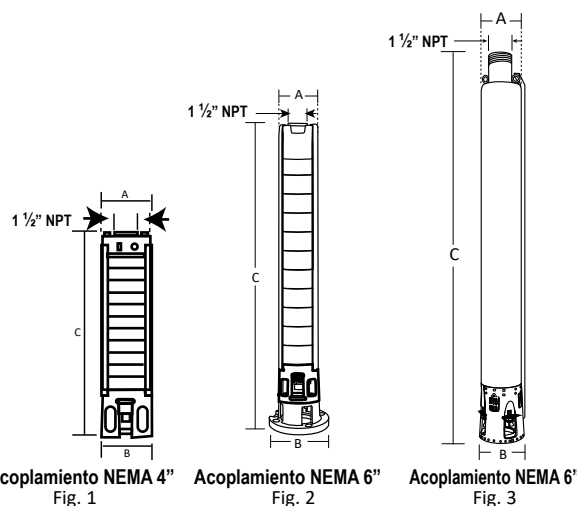

Especificaciones sujetas a cambio sin previo aviso.



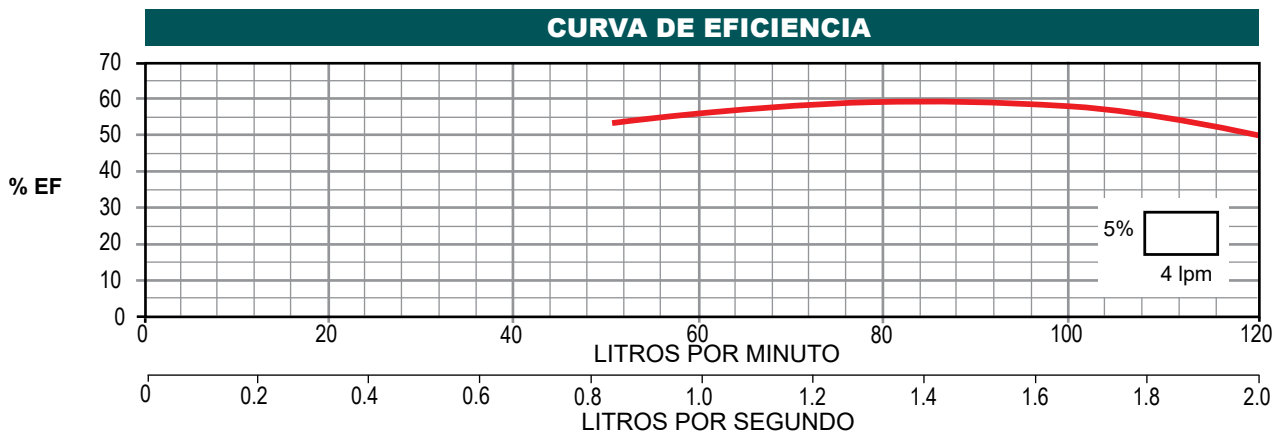
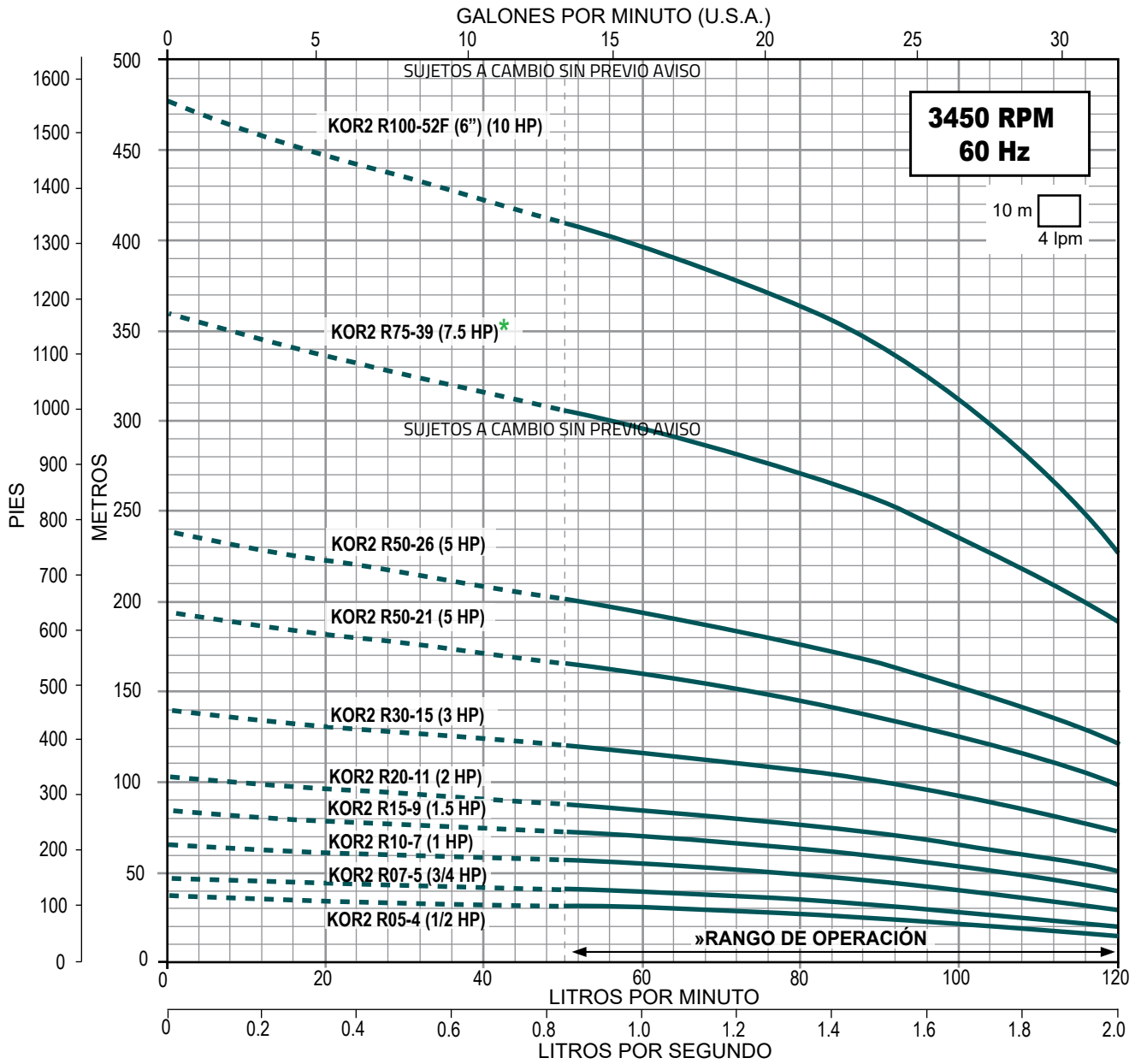

* Disponible con acoplamiento para motor de 4" o 6".

» Trabajar fuera del rango de operación ocasiona alto consumo de energía y daño mecánico en la motobomba.



SERIE KOR3 (para 3 lps)



- Totalmente en acero inoxidable
- Alto desempeño (eficiencia y duración)
- Garantía
- Refacciones
- Taller de servicio

Gasto nominal: 3 lps / 180 lpm / 47 gpm

Rango de flujo: 1 a 3.5 lps / 60 a 210 lpm / 15.8 a 55.4 gpm

CÓDIGO	HP NOMINAL	ADEME MÍNIMO RECOMENDADO (pulgadas)	RANGO DE CARGA (m) (mín. - máx.)	MÁXIMA EFICIENCIA		
				CARGA (m)	GASTO (lps / gpm)	
KOR3 R10-4	1	4"	13 - 30	24	2.5 / 39.6	
KOR3 R15-5	1.5		19 - 38	31		
KOR3 R20-7	2		28 - 53	44		
KOR3 R30-9	3		37 - 69	57		
KOR3 R50-12	5		48 - 92	76		
KOR3 R50-15			62 - 114	94		
KOR3 R75-21	7.5		86 - 160	132		
KOR3 R75-21(6")			6"	86 - 160		132
KOR3 R75-25			4"	100 - 190		156
KOR3 R75-25(6")			6"	100 - 190		156
KOR3 R100-30	10	4"	124 - 228	189		
KOR3 R100-30(6")		6"	124 - 228	189		

Nota: En los modelos que al final tienen (6") significa que es el diámetro nominal de acoplamiento al motor. Se recomienda la instalación de una válvula check cada 60 metros columna de agua.



QUIERO COMPRAR

Ahora tus compras a un clic de distancia, solo inicia sesión y selecciona los equipos que requieras

DIMENSIONES Y PESOS

FIG.	CÓDIGO	A		C	PESO (kg.)
		(pulgadas)			
1	KOR3 R10-4	3.86"	3.86"	370	3.8
	KOR3 R15-5			412	4.3
	KOR3 R20-7			496	5.3
	KOR3 R30-9			580	6.3
	KOR3 R50-12			706	7.8
	KOR3 R50-15			832	9.3
	KOR3 R75-21			1,084	12.3
2	KOR3 R75-21(6")	5.39"	1,084	14	
1	KOR3 R75-25	3.86"	1,252	14.3	
2	KOR3 R75-25(6")	5.39"	1,252	16	
1	KOR3 R100-30	3.86"	1,459	16.8	
2	KOR3 R100-30(6")	5.39"	1,459	18.5	

A = diámetro de la bomba + guardacable.

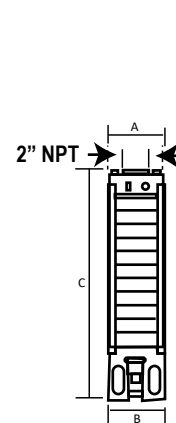

Acoplamiento NEMA 4" Fig. 1

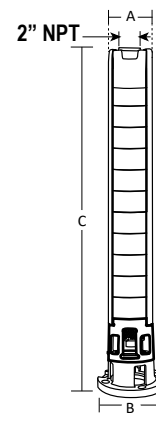

Acoplamiento NEMA 6" Fig. 2

Especificaciones sujetas a cambio sin previo aviso.



SERIE KOR3 Descarga: 2" NPT **3 Ips**

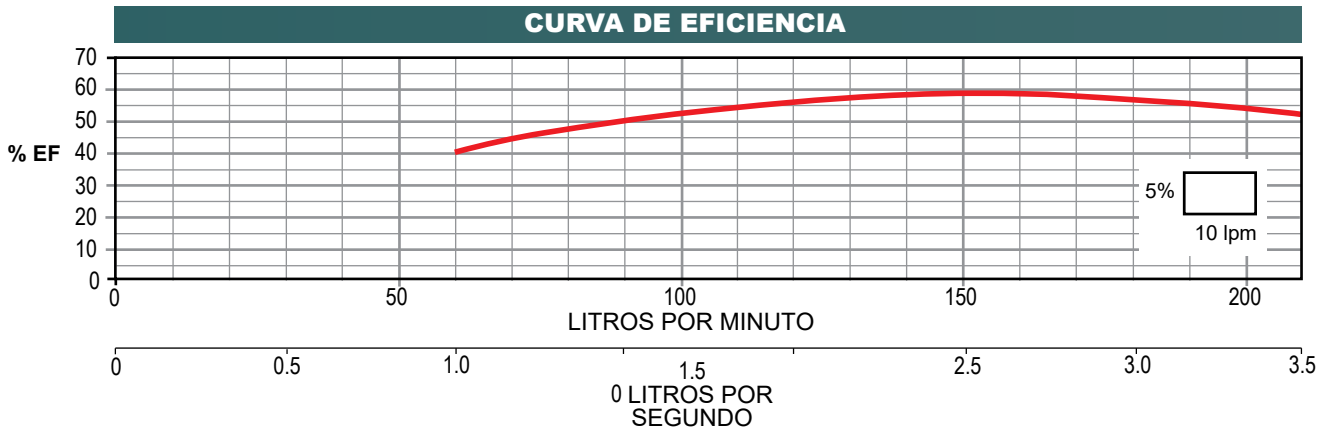
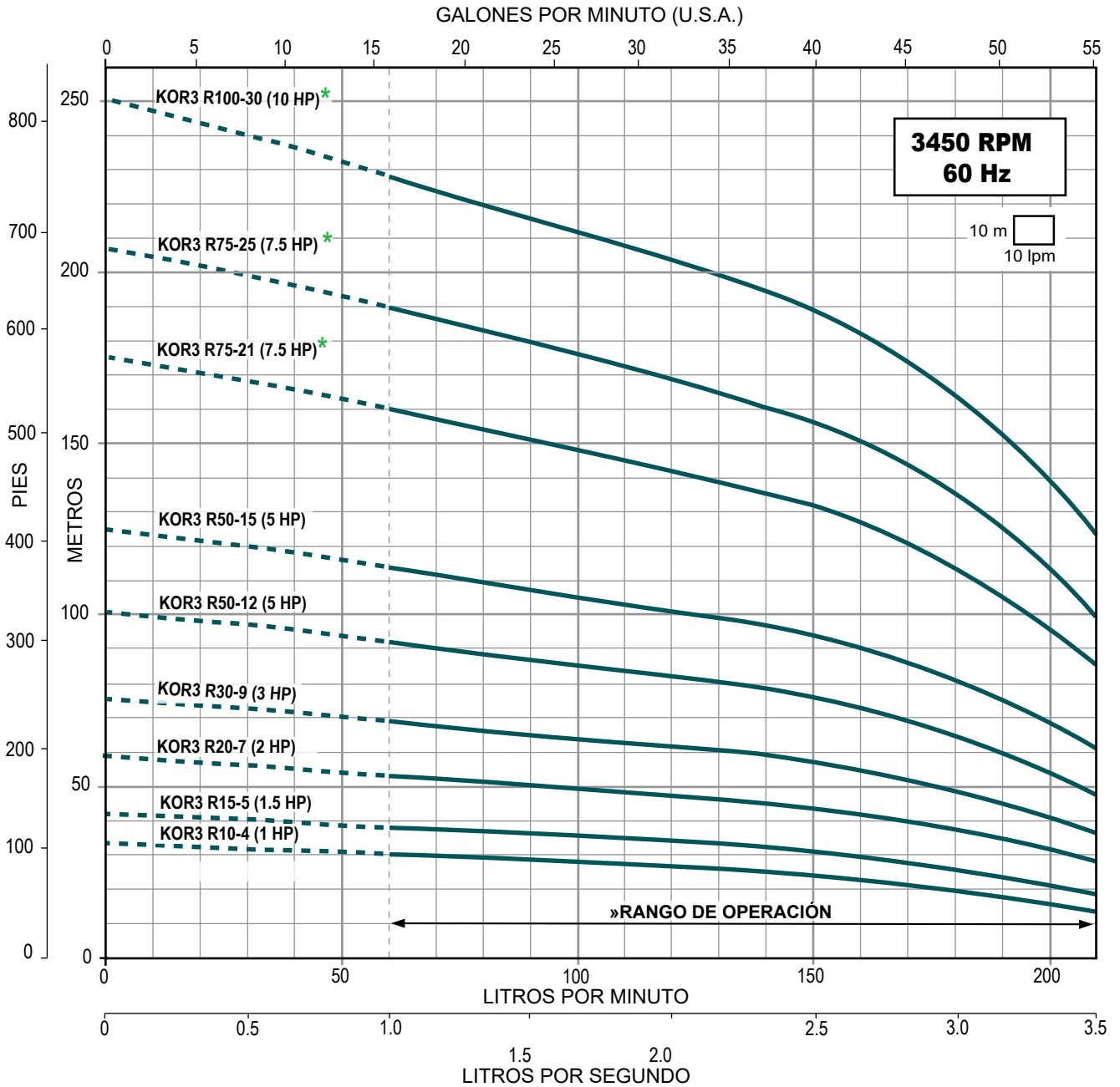

* Disponible con acoplamiento para motor de 4" o 6".

» Trabajar fuera del rango de operación ocasiona alto consumo de energía y daño mecánico en la motobomba.



SERIE KOR3 (para 3 lps)

- Totalmente en acero inoxidable
- Alto desempeño (eficiencia y duración)
- Garantía
- Refacciones
- Taller de servicio



Gasto nominal: 3 lps / 180 lpm / 47 gpm

Rango de flujo: 1 a 3.5 lps / 60 a 210 lpm / 15.8 a 55.4 gpm

CÓDIGO	HP NOMINAL	ADEME MÍNIMO RECOMENDADO (pulgadas)	RANGO DE CARGA (m) (min. - máx.)	MÁXIMA EFICIENCIA	
				CARGA (m)	GASTO (lps / gpm)
KOR3 R150-37	15	6"	191 - 283	245	2.5 / 39.6
KOR3 R150-44			224 - 338	289	
KOR3 R200-50F	20		258 - 384	329	
KOR3 R200-58F			307 - 444	382	
KOR3 R200-66F			333 - 496	422	

Nota: La letra F al final del código, indica que la bomba utiliza una FUNDA o manga metálica que le brinda una gran robustez mecánica. Estas bombas tienen descarga con rosca macho. Se recomienda la instalación de una válvula check cada 60 metros columna de agua.



QUIERO COMPRAR

Ahora tus compras a un clic de distancia, solo inicia sesión y selecciona los equipos que requieras

DIMENSIONES Y PESOS

FIG.	CÓDIGO	A	B	C	PESO (kg.)
		(pulgadas)		(mm)	
2	KOR3 R150-37	3.86"	5.39"	1,810	22.2
	KOR3 R150-44			2,104	24.6
3	KOR3 R200-50F	4.65"		2,664	53.2
	KOR3 R200-58F			3,000	60.3
	KOR3 R200-66F			3,340	67.3

A = diámetro de la bomba + guardacable.

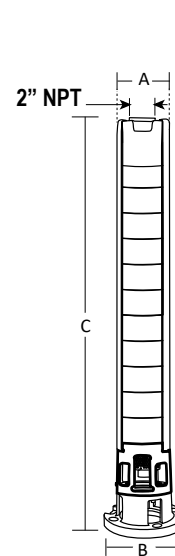

Acoplamiento NEMA 6" Fig. 2

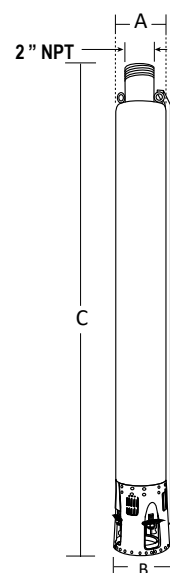

Acoplamiento NEMA 6" Fig. 3

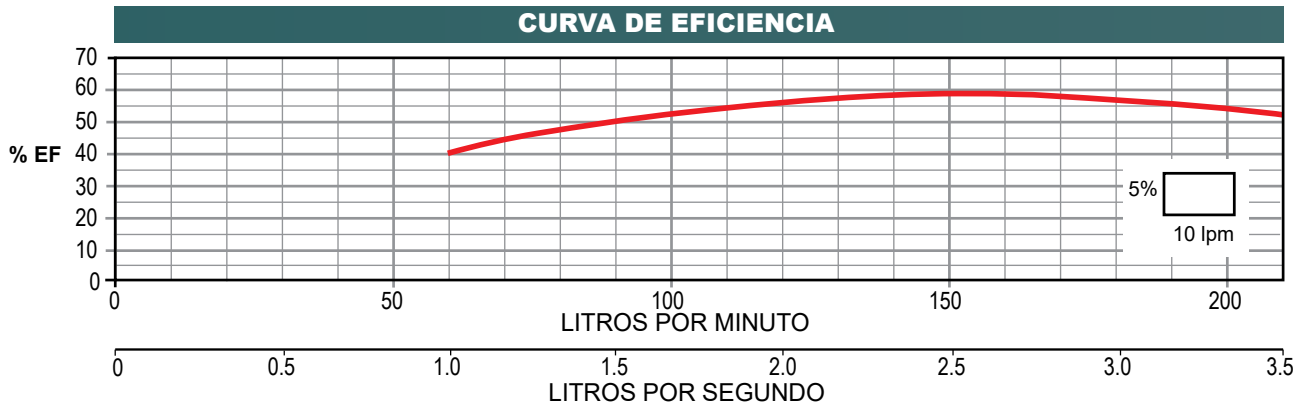
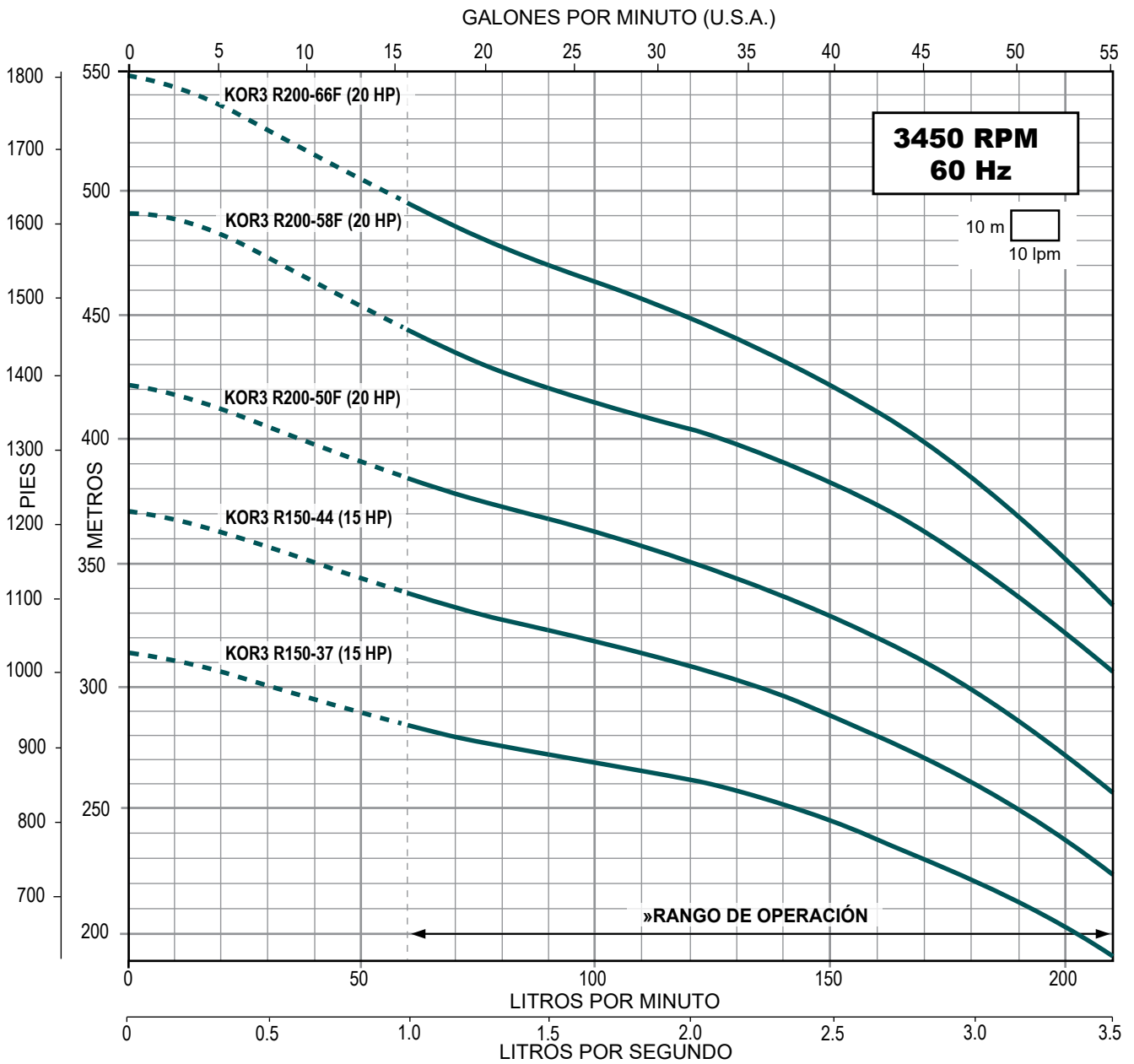

» Trabajar fuera del rango de operación ocasiona alto consumo de energía y daño mecánico en la motobomba.



SERIE KOR4.5 (para 4.5 lps)



- Totalmente en acero inoxidable
- Alto desempeño (eficiencia y duración)
- Garantía
- Refacciones
- Taller de servicio

Gasto nominal: 4.5 lps / 270 lpm / 71 gpm

Rango de flujo: 2.3 a 5.8 lps / 140 a 350 lpm / 36.4 a 91.9 gpm

CÓDIGO	HP NOMINAL	ADEME MÍNIMO RECOMENDADO (pulgadas)	RANGO DE CARGA (m) (mín. - máx.)	MÁXIMA EFICIENCIA	
				CARGA (m)	GASTO (lps / gpm)
KOR4.5 R20-3	2	4"	14 - 27	22	4.16 / 66
KOR4.5 R30-5	3		24 - 45	38	
KOR4.5 R50-8	5		42 - 72	61	
KOR4.5 R75-12	7.5		61 - 107	91	
KOR4.5 R75-12(6")		6"	61 - 107	91	
KOR4.5 R100-16	10	4"	83 - 145	123	
KOR4.5 R100-16(6")		6"	83 - 145	123	

Nota: En los modelos que al final tienen (6") significa que es el diámetro nominal de acoplamiento al motor. Se recomienda la instalación de una válvula check cada 60 metros columna de agua.

QUIERO COMPRAR
 Ahora tus compras a un clic de distancia, solo inicia sesión y selecciona los equipos que requieras

DIMENSIONES Y PESOS

FIG.	CÓDIGO	A	B	C	PESO (kg.)
		(pulgadas)		(mm)	
1	KOR4.5 R20-3	3.86"	3.86"	375	3.7
	KOR4.5 R30-5			505	5
	KOR4.5 R50-8			700	7
	KOR4.5 R75-12			960	9.5
2	KOR4.5 R75-12(6")	5.39"	3.86"	960	12.1
1	KOR4.5 R100-16	3.86"	3.86"	1,220	12.1
2	KOR4.5 R100-16(6")	5.39"	5.39"	1,220	14

A = diámetro de la bomba + guardacable.

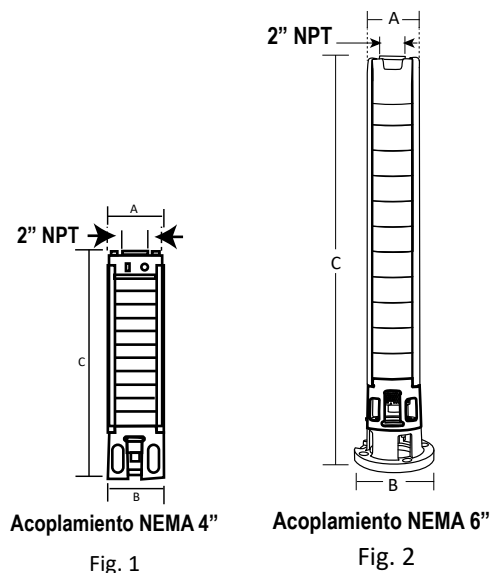

Especificaciones sujetas a cambio sin previo aviso.

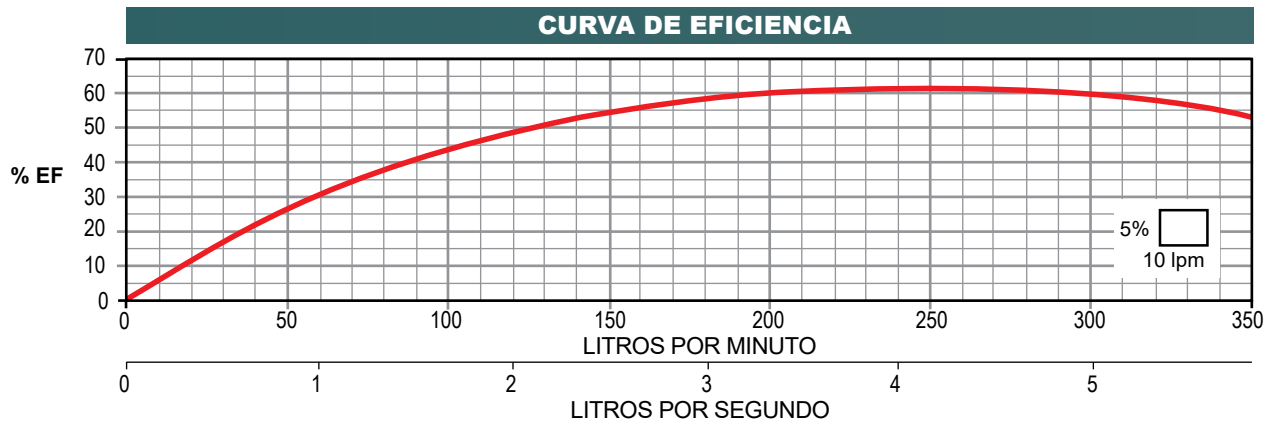
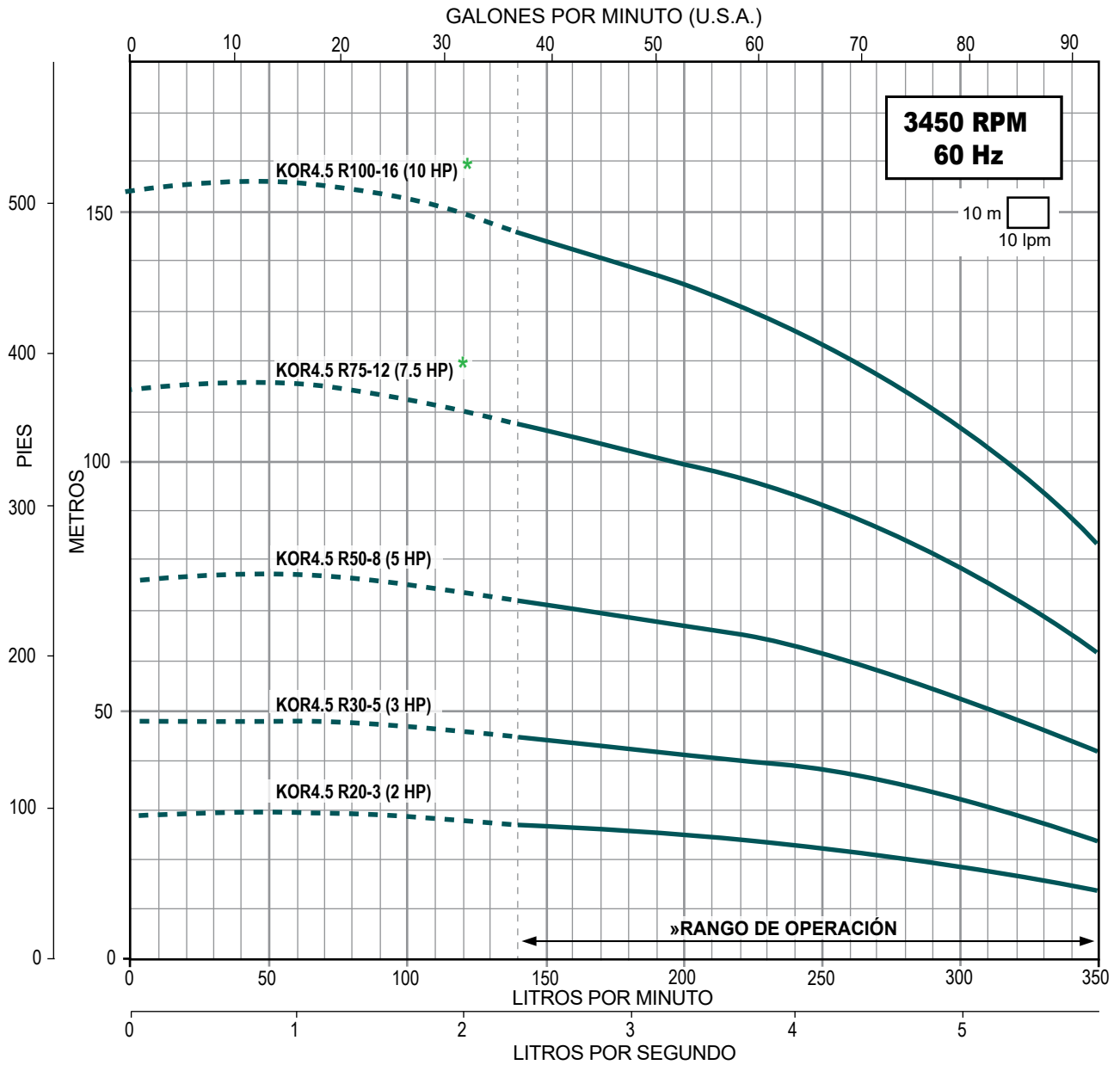

* Disponible con acoplamiento para motor de 4" o 6".

» Trabajar fuera del rango de operación ocasiona alto consumo de energía y daño mecánico en la motobomba.



COMPONENTES PRINCIPALES

ALTAMIRA Serie KOR®

6", 8" Y 10"

Resistentes a la corrosión

Componentes principales fabricados en acero inoxidable AISI 304.

- 1 Descarga con rosca cónica (NPT)
- 2 Válvula check (minimiza los efectos causados por el golpe de ariete)
- 3 Impulsor
- 4 Tazón
- 5 Guardacable, tirantes y tuercas
- 6 Eje de la bomba
Acero inoxidable AISI 431 para las series de la KOR6 a la KOR70 con la excepción siguiente:
Acero inoxidable AISI 630 para las bombas de la serie KOR10 de 25 a 28 etapas
- 7 Succión
- 8 Colador de succión
- 9 Cople estriado
NOTA: Las bombas KOR de 250 HP cuentan con cople tipo cuña

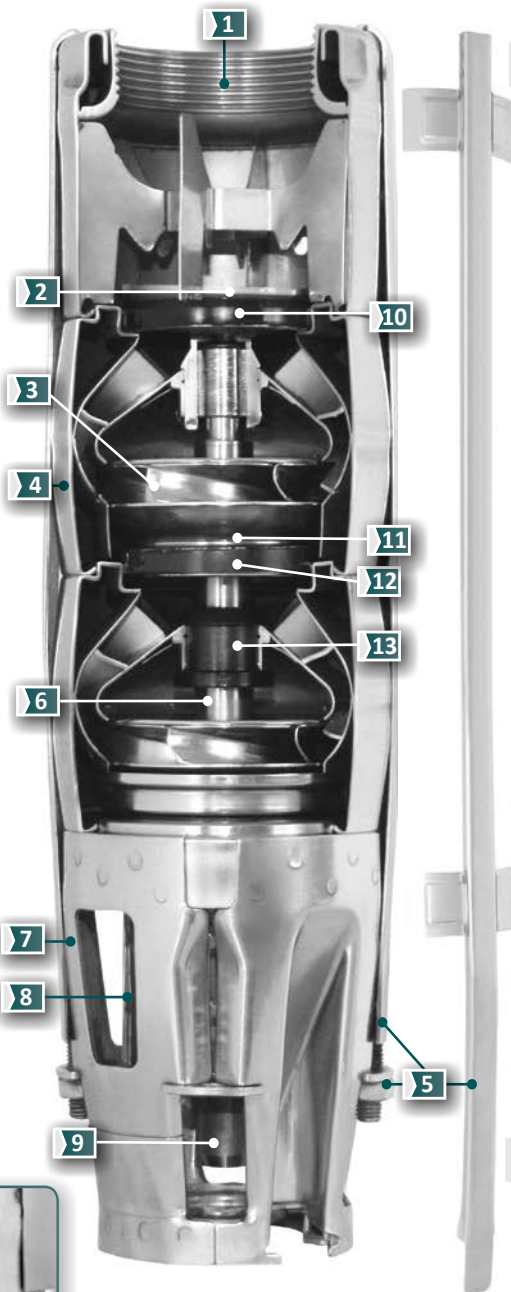
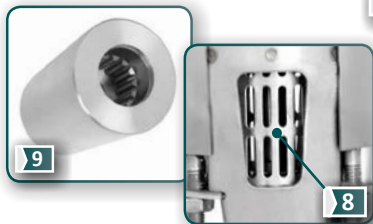

10 Asiento de válvula check (NBR)

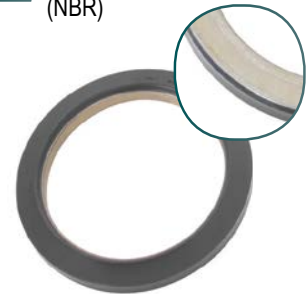

11 Anillos de desgaste (acero inoxidable AISI 304)



12 Sello de tazón (NBR)



13 Bujes (NBR)



SERIE KOR6 (para 6 lps)



- Totalmente en acero inoxidable
- Alto desempeño (eficiencia y duración)
- Garantía. Refacciones. Taller de servicio

Gasto nominal: 6 lps / 360 lpm / 95 gpm

Rango de flujo: 1.6 a 7.3 lps / 100 a 440 lpm / 25.3 a 115.7 gpm

CÓDIGO	BHP MÁXIMO	HP NOMINAL	ADEME MÍNIMO RECOMENDADO (pulgadas)	RANGO DE CARGA (m) (mín. - máx.)	MÁXIMA EFICIENCIA	
					CARGA (m)	GASTO (lps / gpm)
KOR6 R15-1	1.24	1.5	6"	8 - 17	12	5.33 / 84.5
KOR6 R30-2	2.60	3		17 - 32	23	
KOR6 R50-3	3.67	5		23 - 48	37	
KOR6 R50-4	4.62			30 - 62	48	
KOR6 R75-5	6.11	7.5	39 - 81	61		
KOR6 R75-5/6"	6.11		8"	39 - 81	61	
KOR6 R75-6	7.48		6"	49 - 93	73	
KOR6 R75-6/6"	7.48		8"	49 - 93	73	
KOR6 R100-7(4")	8.71	10	6"	57 - 110	86	
KOR6 R100-7	8.71		8"	57 - 110	86	
KOR6 R100-8(4")	10.23		6"	65 - 125	97	
KOR6 R100-8	10.23		8"	65 - 125	97	
KOR6 R100-9(4")	10.99	15	6"	73 - 141	110	
KOR6 R100-9	10.99		8"	73 - 141	110	
KOR6 R150-10	12.68		8"	82 - 157	122	
KOR6 R150-11	13.75		8"	89 - 172	134	
KOR6 R150-12	15.27	20	8"	98 - 188	147	
KOR6 R150-13	16.31			105 - 202	157	
KOR6 R200-14	17.87			116 - 220	171	
KOR6 R200-15	19.09			124 - 236	183	

Notas:

• Las bombas de la serie KOR6 están disponibles en acero inoxidable 316 para aplicaciones en agua corrosiva.

• Los BHP máximos están calculados de acuerdo a las siguientes RPM nominales de los motores estándar: 3450 RPM para bombas acopladas a motores de 1.5 a 10 HP en 4" y de 7.5 a 50 HP en 6".

• Se recomienda la instalación de una válvula check cada 60 metros columna de agua.

• Si requiere alguna descarga o acoplamiento NEMA distinto al indicado, por favor consulte disponibilidad con el Departamento de Ventas.

QUIERO COMPRAR
 Ahora tus compras a un clic de distancia, solo inicia sesión y selecciona los equipos que requieras

Si opera el equipo en el segmento de la curva marcada en color azul turquesa, le recomendamos utilizar nuestro motor ALTAMIRA ya que gracias a su diseño electromecánico robusto le permite satisfacer la potencia demandada en ese punto de operación. En caso de optar por otra marca de motor le sugerimos instalar uno con la potencia inmediata superior al HP nominal.

DIMENSIONES Y PESOS

FIG.	CÓDIGO	A	B	C	PESO (kg.)	FIG.	CÓDIGO	A	B	C	PESO (kg.)
		(pulgadas)	(mm)	(pulgadas)				(mm)			
1	KOR6 R15-1	5.04"	3.82"	343	5	1	KOR6 R100-8(4")	5.04"	3.82"	766	15.1
	KOR6 R30-2			403	6.4	2	KOR6 R100-8			766	15.3
	KOR6 R50-3			464	7.9	1	KOR6 R100-9(4")			827	16.2
	KOR6 R50-4			524	9.3		KOR6 R100-9			827	16.6
	KOR6 R75-5			585	10.8		KOR6 R150-10			887	18
2	KOR6 R75-5/6"	5.35"	585	11		KOR6 R150-11	948	19.5			
1	KOR6 R75-6	3.82"	645	12.2	2	KOR6 R150-12	5.35"	1,008	20.9		
2	KOR6 R75-6/6"	5.35"	645	12.5		KOR6 R150-13	1,069	22.4			
1	KOR6 R100-7(4")	3.82"	706	13.7		KOR6 R200-14	1,129	23.8			
2	KOR6 R100-7	5.35"	706	14		KOR6 R200-15	1,190	25.3			

A = diámetro de la bomba + guardacable.

Especificaciones sujetas a cambio sin previo aviso.

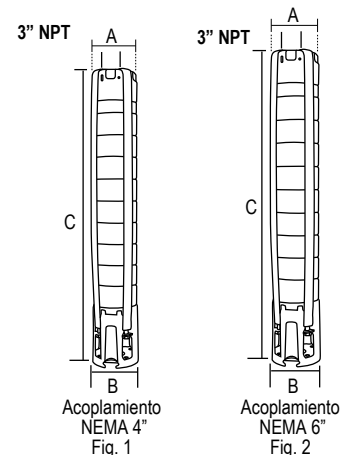

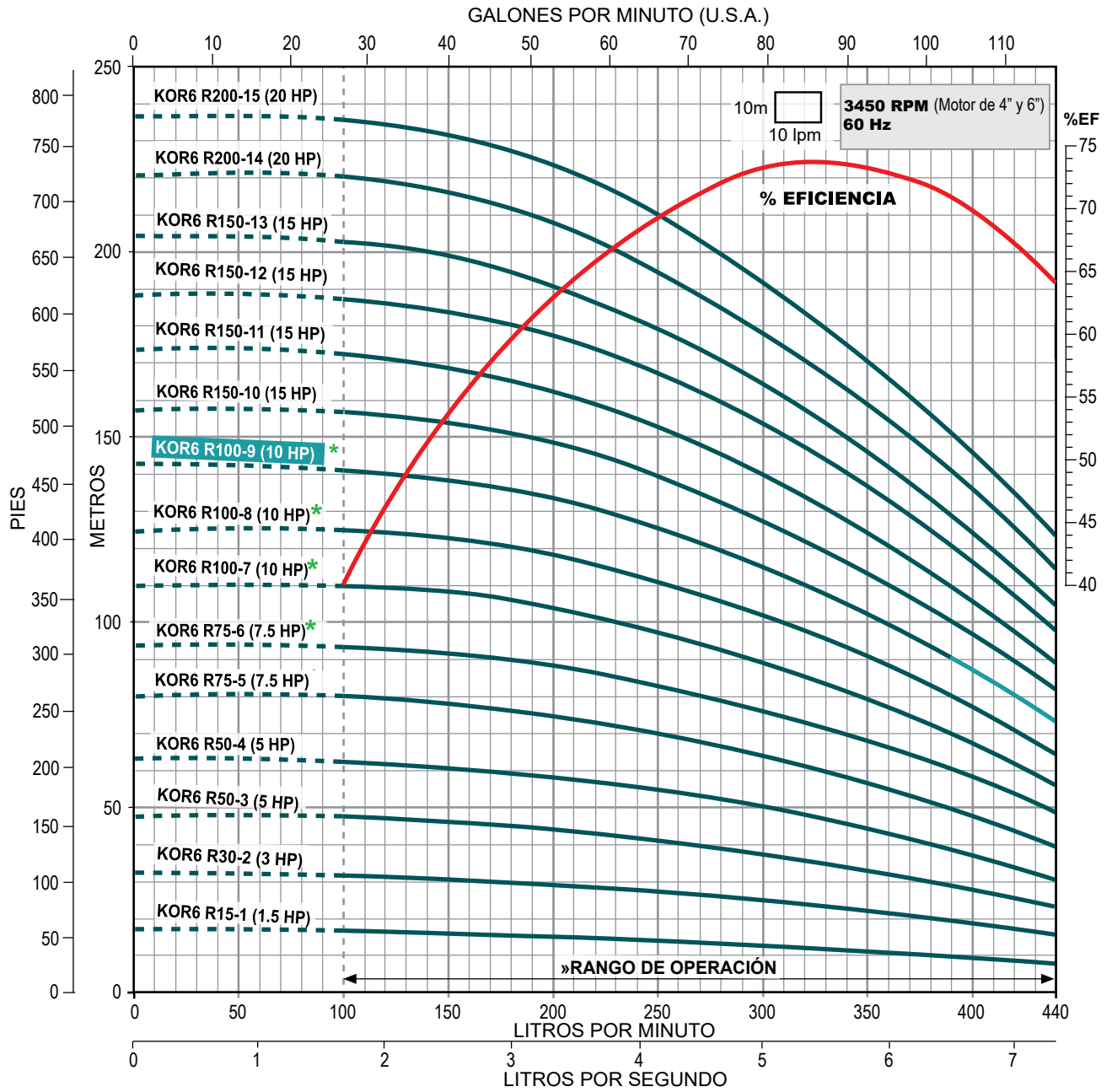

* Disponible con acoplamiento para motor de 4" o 6".

» Trabajar fuera del rango de operación ocasiona alto consumo de energía y daño mecánico en la motobomba.



SERIE KOR6 (para 6 lps)



- Totalmente en acero inoxidable
- Alto desempeño (eficiencia y duración)
- Garantía. Refacciones. Taller de servicio

Gasto nominal: 6 lps / 360 lpm / 95 gpm

Rango de flujo: 1.6 a 7.3 lps / 100 a 440 lpm / 25.3 a 115.7 gpm

CÓDIGO	BHP MÁXIMO	HP NOMINAL	ADEME MÍNIMO RECOMENDADO (pulgadas)	RANGO DE CARGA (m) (mín. - máx.)	MÁXIMA EFICIENCIA	
					CARGA (m)	GASTO (lps / gpm)
KOR6 R200-16	20.32	20	8"	131 - 252	197	5.33 / 84.5
KOR6 R200-17	22.12			140 - 268	209	
KOR6 R250-18	22.88	25		148 - 282	220	
KOR6 R250-19	23.98			157 - 295	234	
KOR6 R250-20	25.36			163 - 311	247	
KOR6 R250-21	26.53			173 - 327	258	
KOR6 R250-22	27.7			180 - 340	270	
KOR6 R300-23	28.87	30		190 - 360	284	
KOR6 R300-24	30.4			197 - 377	296	
KOR6 R300-25	32.24			209 - 392	309	
KOR6 R300-26	33.06	40		216 - 409	321	
KOR6 R400-27	35.76			226 - 426	333	
KOR6 R400-28	36.21			232 - 440	345	
KOR6 R400-29	36.66			240 - 457	354	
KOR6 R400-30	38.19			249 - 474	369	

Notas:

- Las bombas de la serie KOR6 están disponibles en acero inoxidable 316 para aplicaciones en agua corrosiva.
- Los BHP máximos están calculados de acuerdo a las siguientes RPM nominales de los motores estándar: 3450 RPM para bombas acopladas a motores de 7.5 a 50 HP en 6".
- Se recomienda la instalación de una válvula check cada 60 metros columna de agua.
- Si requiere alguna descarga o acoplamiento NEMA distinto al indicado, por favor consulte disponibilidad con el Departamento de Ventas.



QUIERO COMPRAR

Ahora tus compras a un clic de distancia, solo inicia sesión y selecciona los equipos que requieras

Si opera el equipo en el segmento de la curva marcada en color azul turquesa, le recomendamos utilizar nuestro motor ALTAMIRA ya que gracias a su diseño electromecánico robusto le permite satisfacer la potencia demandada en ese punto de operación. En caso de optar por otra marca de motor le sugerimos instalar uno con la potencia inmediata superior al HP nominal.

DIMENSIONES Y PESOS

FIG.	CÓDIGO	A	B	C	kg.
		(pulgadas)		mm	
1	KOR6 R200-16	5.04"	5.35"	1,250	26.7
	KOR6 R200-17			1,311	28.1
	KOR6 R250-18			1,371	29.6
	KOR6 R250-19			1,431	31
	KOR6 R250-20			1,492	32.5
	KOR6 R250-21			1,552	33.9
	KOR6 R250-22			1,613	35.4
	KOR6 R300-23			1,673	36.8
	KOR6 R300-24			1,734	38.3
	KOR6 R300-25			1,794	39.7
	KOR6 R300-26			1,855	41.2
	KOR6 R400-27			1,915	42.6
	KOR6 R400-28			1,976	44.1
	KOR6 R400-29			2,037	45.5
KOR6 R400-30	2,097	47			

A = diámetro de la bomba + guardacable.

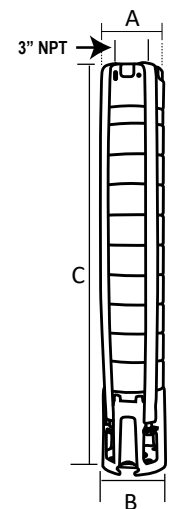

Acoplamiento NEMA 6" Fig. 1

Especificaciones sujetas a cambio sin previo aviso.



SERIE KOR6

Descarga: 3" NPT

6 Ips

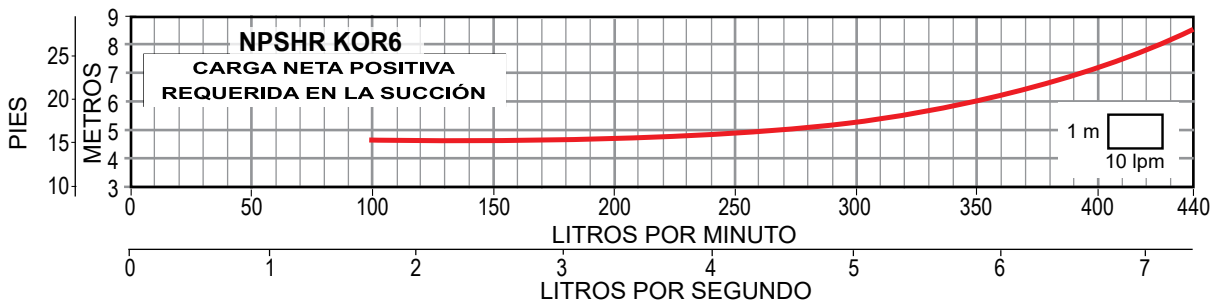
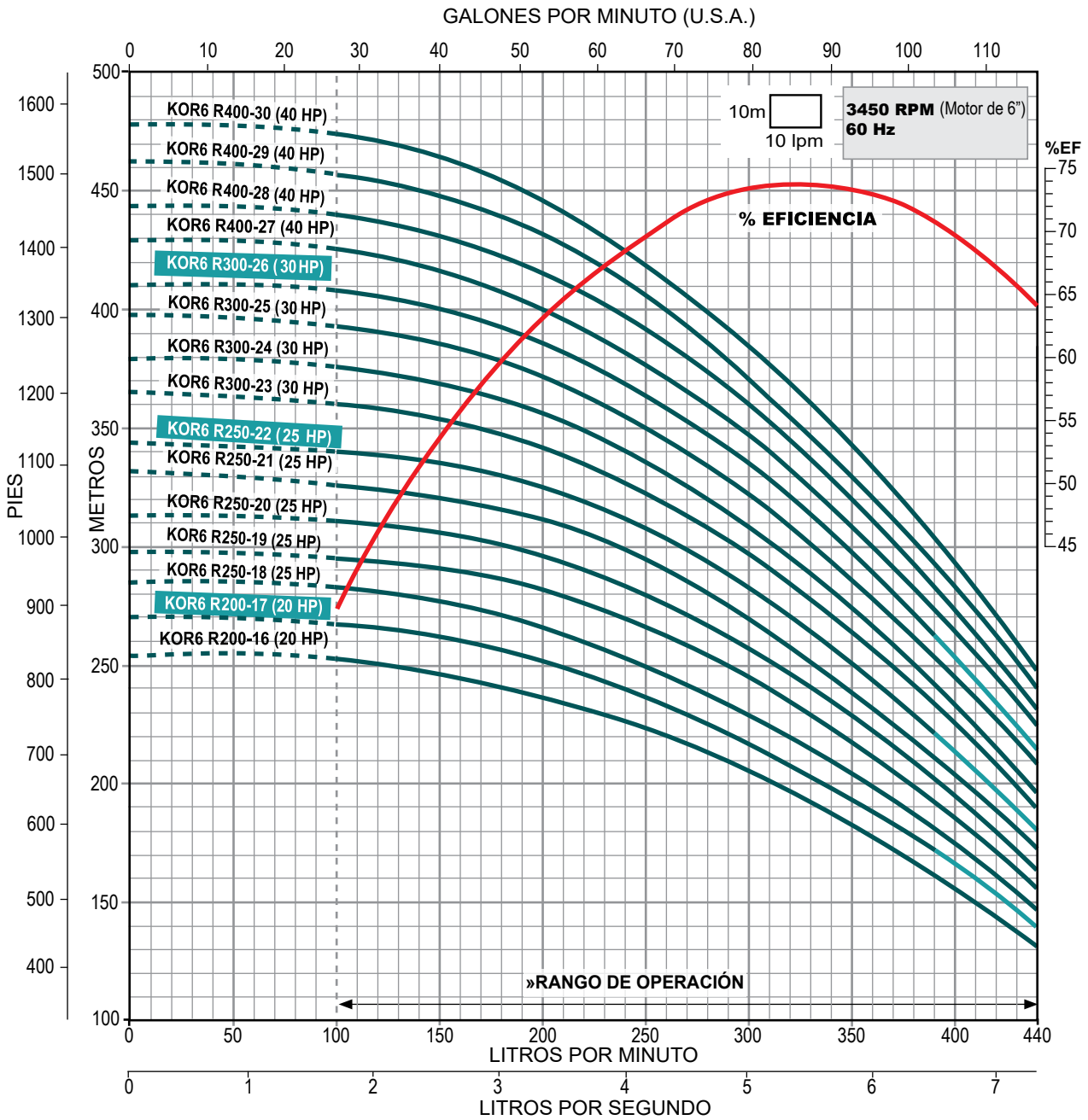

» Trabajar fuera del rango de operación ocasiona alto consumo de energía y daño mecánico en la motobomba.



SERIE KOR10 (para 10 lps)



- Totalmente en acero inoxidable
- Alto desempeño (eficiencia y duración)
- Garantía. Refacciones. Taller de servicio

Gasto nominal: 10 lps / 600 lpm / 158 gpm

Rango de flujo: 3.3 a 13.3 lps / 200 a 800 lpm / 52.3 a 210.8 gpm

CÓDIGO	BHP MÁXIMO	HP NOMINAL	ADEME MÍNIMO RECOMENDADO (pulgadas)	RANGO DE CARGA (m) (mín. - máx.)	MÁXIMA EFICIENCIA	
					CARGA (m)	GASTO (lps / gpm)
KOR10 R20-1	1.84	2	6"	6 - 16	11	9.33 / 148
KOR10 R50-2	3.8	5		13 - 32	23	
KOR10 R50-3-1A	4.82			17 - 43	31	
KOR10 R75-4	7.79	7.5	8"	29 - 63	48	
KOR10 R75-4/6"	7.79			29 - 63	48	
KOR10 R100-5/4"	9.67	10	6"	36 - 79	60	
KOR10 R100-5	9.67			36 - 79	60	
KOR10 R150-6	12.89	15	8"	49 - 97	72	
KOR10 R150-7	15.16			54 - 112	87	
KOR10 R150-8-2A	15.27			60 - 122	93	
KOR10 R200-9	19.07	20	8"	70 - 143	110	
KOR10 R200-10	19.83			77 - 160	123	
KOR10 R200-11-3A	20.96			85 - 169	129	
KOR10 R200-11	21.17	25	8"	85 - 177	135	
KOR10 R250-12	24.03			95 - 192	150	
KOR10 R250-13	25.50			100 - 208	161	
KOR10 R250-14-4A	26.42			105 - 219	168	
KOR10 R250-14	27.59			109 - 222	174	

Notas:

- Las bombas de la serie KOR10 están disponibles en acero inoxidable 316 para aplicaciones en agua corrosiva.
- Los BHP máximos están calculados de acuerdo a las siguientes RPM nominales de los motores estándar: 3450 RPM para bombas acopladas a motores de 2 a 10 HP en 4" y de 7.5 a 50 HP en 6".
- Se recomienda la instalación de una válvula check cada 60 metros columna de agua.
- Si requiere alguna descarga o acoplamiento NEMA distinto al indicado, por favor consulte disponibilidad con el Departamento de Ventas.



QUIERO COMPRAR

Ahora tus compras a un clic de distancia, solo inicia sesión y selecciona los equipos que requieras

Si opera el equipo en el segmento de la curva marcada en color azul turquesa, le recomendamos utilizar nuestro motor ALTAMIRA ya que gracias a su diseño electromecánico robusto le permite satisfacer la potencia demandada en ese punto de operación. En caso de optar por otra marca de motor le sugerimos instalar uno con la potencia inmediata superior al HP nominal.

DIMENSIONES Y PESOS

FIG.	CÓDIGO	A	B	C	kg.	FIG.	CÓDIGO	A	B	C	kg.			
		(pulgadas)	mm	(pulgadas)				mm						
1	KOR10 R20-1	5.04"	3.86"	366	6.7	2	KOR10 R150-8-2A	5.04"	5.43"	1,038	18.6			
	KOR10 R50-2			462	8.4		KOR10 R200-9			1,134	20.3			
	KOR10 R50-3-1A			558	10.1		KOR10 R200-10			1,230	22			
	KOR10 R75-4			654	11.8		KOR10 R200-11-3A			1,326	23.6			
2	KOR10 R75-4/6"	5.04"	5.43"	654	11.8		KOR10 R200-11			1,326	23.6	KOR10 R250-12	1,422	25.3
1	KOR10 R100-5/4"	3.86	750	13.5	KOR10 R250-13		1,518			27				
2	KOR10 R100-5	5.43"	846	750	13.7		KOR10 R250-14-4A			1,614	28.7			
	KOR10 R150-6			846	15.2		KOR10 R250-14			1,614	28.7			
	KOR10 R150-7			942	16.9									

A = diámetro de la bomba + guardacable.

Especificaciones sujetas a cambio sin previo aviso.

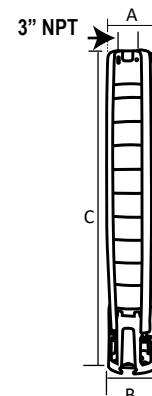

Acoplamiento NEMA 4" Fig. 1

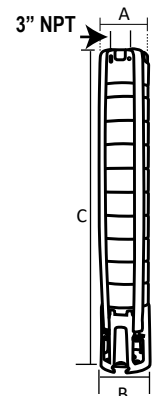

Acoplamiento NEMA 6" Fig. 2



SERIE KOR10 Descarga: 3" NPT **10 Ips**

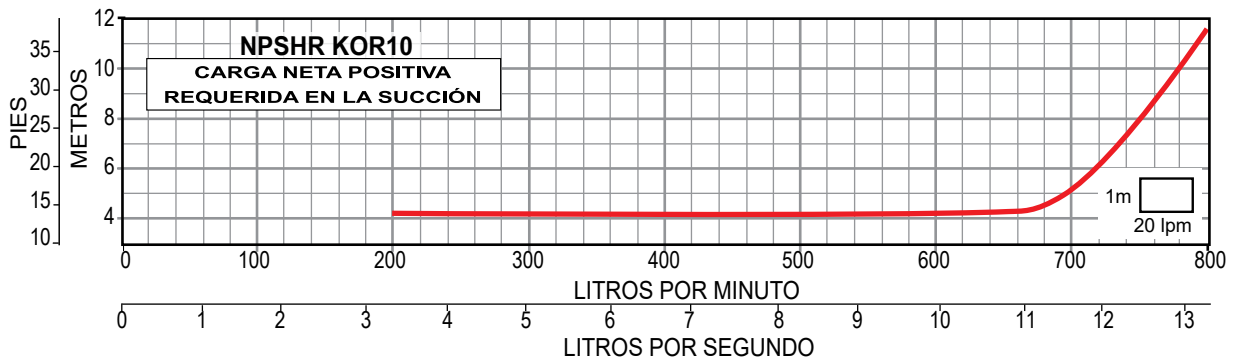
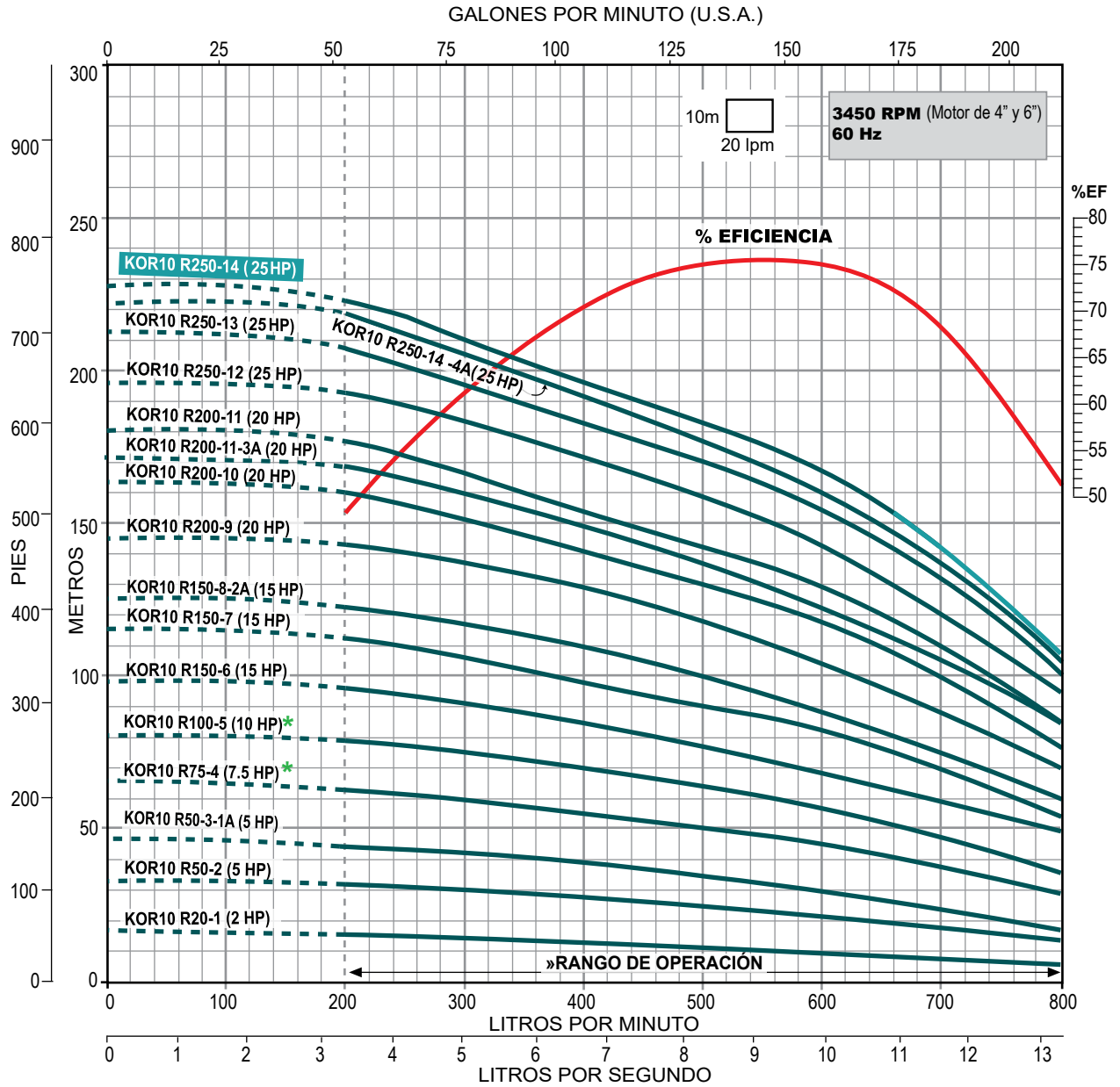

* Disponible con acoplamiento para motor de 4" o 6".

» Trabajar fuera del rango de operación ocasiona alto consumo de energía y daño mecánico en la motobomba.



SERIE KOR10 (para 10 lps)



- Totalmente en acero inoxidable
- Alto desempeño (eficiencia y duración)
- Garantía. Refacciones. Taller de servicio

Gasto nominal: 10 lps / 600 lpm / 158 gpm

Rango de flujo: 3.3 a 13.3 lps / 200 a 800 lpm / 52.3 a 210.8 gpm

CÓDIGO	BHP MÁXIMO	HP NOMINAL	ADEME MÍNIMO RECOMENDADO (pulgadas)	RANGO DE CARGA (m) (mín. - máx.)	MÁXIMA EFICIENCIA	
					CARGA (m)	GASTO (lps / gpm)
KOR10 R300-15	29.38	30	8"	120 - 243	189	9.33 / 148
KOR10 R300-16	31.45			125 - 258	197	
KOR10 R300-17	33.24			130 - 272	209	
KOR10 R400-18	37.34	40		139 - 289	218	
KOR10 R400-19	39.49			147 - 306	230	
KOR10 R400-20	41.37			153 - 321	243	
KOR10 R400-21	41.70			162 - 338	254	
KOR10 R400-22	42.83	50		170 - 351	268	
KOR10 R500-23	45.05			174 - 369	279	
KOR10 R500-24	48.20			190 - 389	299	
KOR10 R500-25	52.04			193 - 400	310	
KOR10 R500-26	52.94			200 - 417	322	
KOR10 R500-27	54.12	60		210 - 431	330	
* KOR10 R600-28	55.87			8" / 10"	220 - 448	

* Este modelo de bomba se puede ensamblar con acoplamiento NEMA de 8", favor de solicitar cotización con dicho acoplamiento.

Notas:

- Las bombas de la serie KOR10 están disponibles en acero inoxidable 316 para aplicaciones en agua corrosiva.
- Los motores ALTAMIRA de 60 HP tienen un diámetro nominal de 8" y un acoplamiento NEMA de 6", favor de considerarlo al seleccionar la bomba y en su instalación.
- Los BHP máximos están calculados de acuerdo a las siguientes RPM nominales de los motores estándar: 3450 RPM para bombas acopladas a motores de 7.5 a 50 HP en 6". 3480 RPM para bombas acopladas a motores de 60 a 100 HP en 8".
- Se recomienda la instalación de una válvula check cada 60 metros columna de agua.
- Si requiere alguna descarga o acoplamiento NEMA distinto al indicado, por favor consulte disponibilidad con el Departamento de Ventas.



QUIERO COMPRAR

Ahora tus compras a un clic de distancia, solo inicia sesión y selecciona los equipos que requieras

Si opera el equipo en el segmento de la curva marcada en color azul turquesa, le recomendamos utilizar nuestro motor ALTAMIRA ya que gracias a su diseño electromecánico robusto le permite satisfacer la potencia demandada en ese punto de operación. En caso de optar por otra marca de motor le sugerimos instalar uno con la potencia inmediata superior al HP nominal.

DIMENSIONES Y PESOS

FIG.	CÓDIGO	A	B	C	kg.	FIG.	CÓDIGO	A	B	C	kg.
		(pulgadas)	(pulgadas)	mm				(pulgadas)	mm		
1	KOR10 R300-15	5.04"	5.43"	1,710	30.4	1	KOR10 R400-22	5.04"	5.43"	2,382	42.3
	KOR10 R300-16			1,806	32.1		KOR10 R500-23			2,478	44
	KOR10 R300-17			1,902	33.8		KOR10 R500-24			2,574	45.6
	KOR10 R400-18			1,998	35.5		KOR10 R500-25			2,670	47.3
	KOR10 R400-19			2,094	37.2		KOR10 R500-26			2,766	49
	KOR10 R400-20			2,190	38.9		KOR10 R500-27			2,862	50.7
	KOR10 R400-21			2,286	40.6		KOR10 R600-28			2,958	52.4

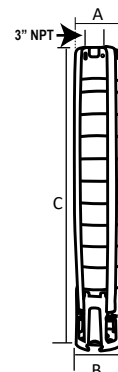

Acoplamiento NEMA 6" Fig. 1

A = diámetro de la bomba + guardacable.

Especificaciones sujetas a cambio sin previo aviso.



SERIE KOR10

Descarga: 3" NPT

10 Ips

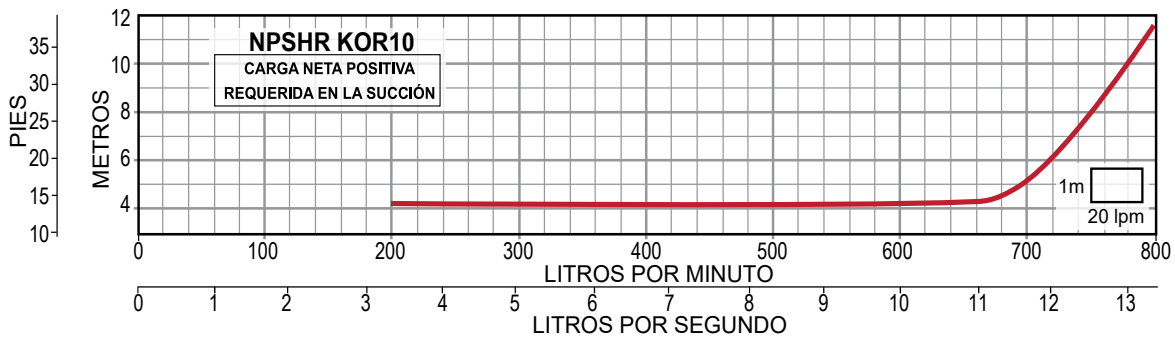
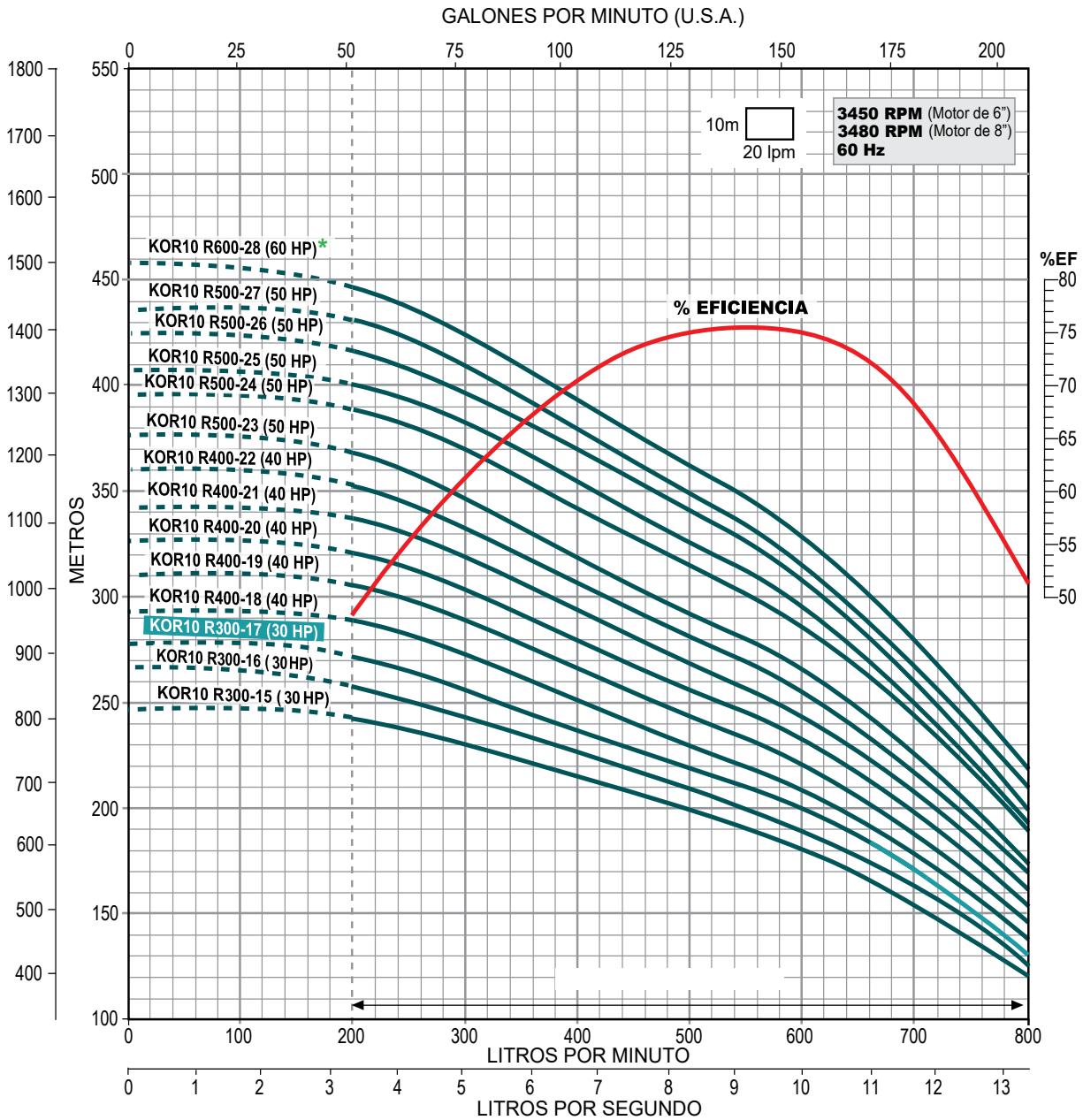

* Disponible con acoplamiento para motor de 6" u 8".

» Trabajar fuera del rango de operación ocasiona alto consumo de energía y daño mecánico en la motobomba.



SERIE KOR15 (para 15 lps)

- Totalmente en acero inoxidable
- Alto desempeño (eficiencia y duración)
- Garantía. Refacciones. Taller de servicio



Gasto nominal: 15 lps / 900 lpm / 238 gpm

Rango de flujo: 4.1 a 20 lps / 250 a 1,200 lpm / 64.9 a 317 gpm

CÓDIGO	BHP MÁXIMO	HP NOMINAL	ADEME MÍNIMO RECOMENDADO (pulgadas)	RANGO DE CARGA (m) (mín. - máx.)	MÁXIMA EFICIENCIA	
					CARGA (m)	GASTO (lps / gpm)
KOR15 R20-1-1B	2.07	2	6"	1 - 16	7	15.83 / 251
KOR15 R30-1	2.63	3		4 - 20	10	
KOR15 R50-2-2B	4.31	5		4 - 29	15	
KOR15 R75-2	6.12	7.5		14 - 36	22	
KOR15 R75-2/6"	6.12		8"	14 - 36	22	
KOR15 R75-3-3B	7.03		6"	10 - 48	26	
KOR15 R75-3-3B/6"	7.03		8"	10 - 48	26	
KOR15 R100-3/4"	9.56	10	6"	21 - 58	35	
KOR15 R100-3	9.56			21 - 58	35	
KOR15 R150-4-BC	11.79	15	8"	19 - 69	38	
KOR15 R150-4	12.74			29 - 77	47	
KOR15 R150-5-1C	15.68			35 - 93	57	
KOR15 R200-6-2A	20.09	20	8"	43 - 104	62	
KOR15 R200-6	20.12			50 - 119	74	
KOR15 R200-7-2C	22.09			52 - 129	81	
KOR15 R250-7	23.53	25	8"	58 - 138	88	
KOR15 R250-8	26.26			66 - 157	99	

Notas:

- Las bombas de la serie KOR15 están disponibles en acero inoxidable 316 para aplicaciones en agua corrosiva.
- Los BHP máximos están calculados de acuerdo a las siguientes RPM nominales de los motores estándar: 3450 RPM para bombas acopladas a motores de 2 a 10 HP en 4" y de 7.5 a 50 HP en 6".
- Se recomienda la instalación de una válvula check cada 60 metros columna de agua.
- Si requiere alguna descarga o acoplamiento NEMA distinto al indicado, por favor consulte disponibilidad con el Departamento de Ventas.



QUIERO COMPRAR

Ahora tus compras a un clic de distancia, solo inicia sesión y selecciona los equipos que requieras

Si opera el equipo en el segmento de la curva marcada en color azul turquesa, le recomendamos utilizar nuestro motor ALTAMIRA ya que gracias a su diseño electromecánico robusto le permite satisfacer la potencia demandada en ese punto de operación. En caso de optar por otra marca de motor le sugerimos instalar uno con la potencia inmediata superior al HP nominal.

DIMENSIONES Y PESOS

FIG.	CÓDIGO	A	B	C	PESO (kg.)	FIG.	CÓDIGO	A	B	C	PESO (kg.)
		(pulgadas)	(mm)	(pulgadas)				(mm)			
1	KOR15 R20-1-1B	3.86"	5.04"	383	6.9	2	KOR15 R150-4-BC	5.04"	5.43"	722	13.7
	KOR15 R30-1			383	6.9		KOR15 R150-4			722	13.7
	KOR15 R50-2-2B			496	9.2		KOR15 R150-5-1C			835	15.9
	KOR15 R75-2			496	9.2		KOR15 R200-6-2A			948	18.3
2	KOR15 R75-2/6"	5.04"	5.43"	496	9.2	1	KOR15 R200-6	5.04"	5.43"	948	18.3
1	KOR15 R75-3-3B	3.86"	609	11.5	2	KOR15 R200-7-2C	5.04"	5.43"	1,061	20.6	
2	KOR15 R75-3-3B/6"	5.43"	609	11.5	1	KOR15 R250-7	5.04"	5.43"	1,061	20.6	
1	KOR15 R100-3/4"	3.86"	609	11.5	2	KOR15 R250-8	5.04"	5.43"	1,174	22.9	
2	KOR15 R100-3	5.43"	609	11.5							

A = diámetro de la bomba + guardacable.

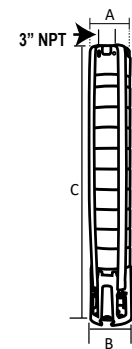

Acoplamiento NEMA 4" Fig. 1

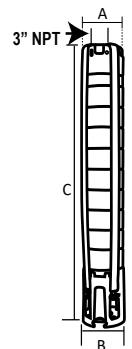

Acoplamiento NEMA 6" Fig. 2

Especificaciones sujetas a cambio sin previo aviso.



SERIE KOR15 Descarga: 3" NPT **15 Ips**

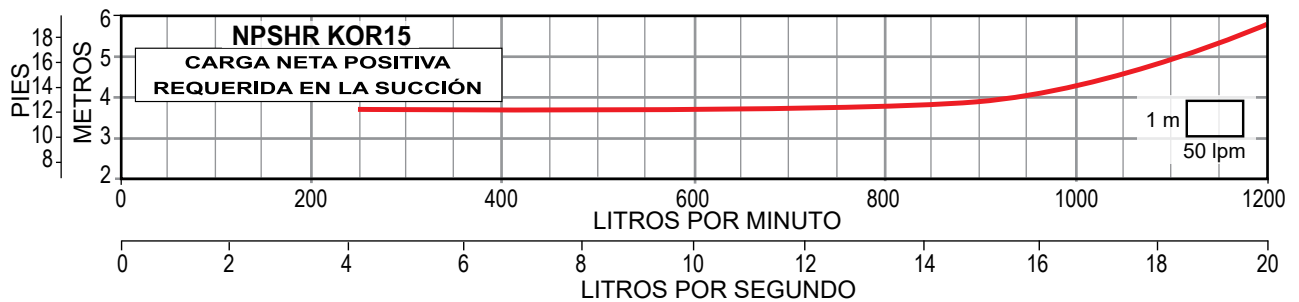
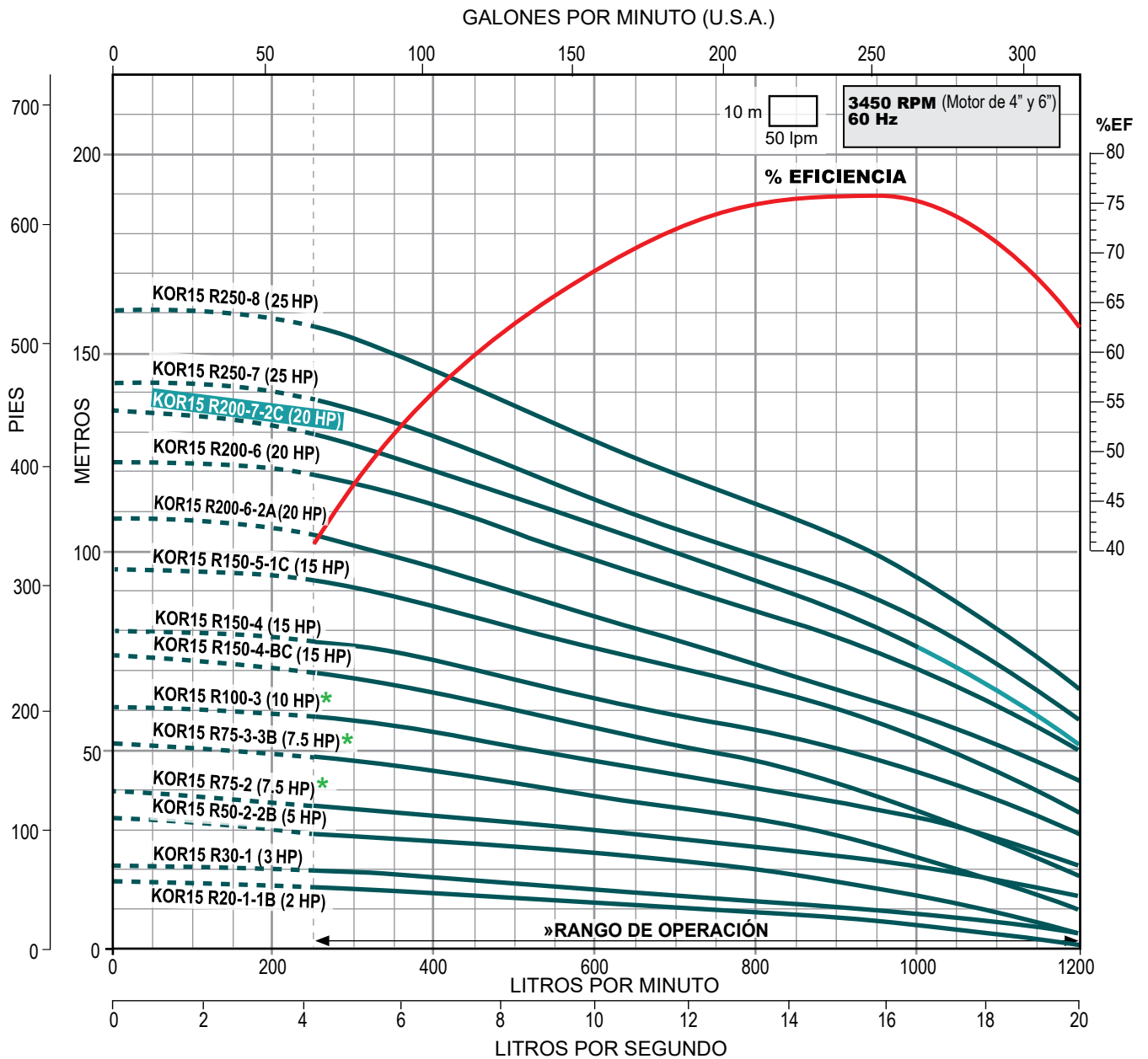

* Disponible con acoplamiento para motor de 4" o 6"

» Trabajar fuera del rango de operación ocasiona alto consumo de energía y daño mecánico en la motobomba.



SERIE KOR15 (para 15 lps)



- Totalmente en acero inoxidable
- Alto desempeño (eficiencia y duración)
- Garantía. Refacciones. Taller de servicio

Gasto nominal: 15 lps / 900 lpm / 238 gpm

Rango de flujo: 4.1 a 20 lps / 250 a 1,200 lpm / 64.9 a 317 gpm

CÓDIGO	BHP MÁXIMO	HP NOMINAL	ADEME MÍNIMO RECOMENDADO (pulgadas)	RANGO DE CARGA (m) (mín. - máx.)	MÁXIMA EFICIENCIA	
					CARGA (m)	GASTO (lps / gpm)
KOR15 R300-9	30.13	30	8"	74 - 175	111	15.83 / 251
KOR15 R400-10	33.45	40		82 - 197	123	
KOR15 R400-11	37.04			94 - 219	140	
KOR15 R400-12	40.08			99 - 222	148	
KOR15 R400-13	43.51			106 - 252	161	
KOR15 R500-14	46.44	50		113 - 269	171	
KOR15 R500-15	50.59			126 - 290	188	
KOR15 R500-16	53.89			133 - 304	200	
KOR15 R600-17	56.13	60		140 - 329	209	
* KOR15 R600-18	60.54			150 - 344	226	
* KOR15 R600-19	63		151 - 367	231		
* KOR15 R750-20	66.81		75	10"	160 - 383	242

* Estos modelos de bombas se pueden ensamblar con acoplamiento NEMA de 8", favor de solicitar cotización con dicho acoplamiento.

Notas:

- Las bombas de las series KOR10 están disponibles en acero inoxidable 316 para aplicaciones en agua corrosiva.
- Los motores ALTAMIRA de 60 HP tienen un diámetro nominal de 8" y un acoplamiento NEMA de 6", favor de considerarlo al seleccionar la bomba y en su instalación.
- Los BHP máximos están calculados de acuerdo a las siguientes RPM nominales de los motores estándar: 3450 RPM para bombas acopladas a motores de 7.5 a 50 HP en 6". 3480 RPM para bombas acopladas a motores de 60 a 100 HP en 8".
- Se recomienda la instalación de una válvula check cada 60 metros columna de agua.
- Si requiere alguna descarga o acoplamiento NEMA distinto al indicado, por favor consulte disponibilidad con el Departamento de Ventas.



QUIERO COMPRAR

Ahora tus compras a un clic de distancia, solo inicia sesión y selecciona los equipos que requieras

DIMENSIONES Y PESOS

FIG.	CÓDIGO	A	B	C	PESO (kg.)	FIG.	CÓDIGO	A	B	C	PESO (kg.)
		(pulgadas)	(mm)	(pulgadas)				(mm)	(pulgadas)	(mm)	
1	KOR15 R300-9	5.04"	5.43"	1,287	25.1	1	KOR15 R500-15	5.04"	5.43"	1,965	38.8
	KOR15 R400-10			1,400	27.4		KOR15 R500-16			2,078	41.1
	KOR15 R400-11			1,513	29.7		KOR15 R600-17			2,191	43.4
	KOR15 R400-12			1,626	32		KOR15 R600-18			2,304	45.7
	KOR15 R400-13			1,739	34.3		KOR15 R600-19			2,417	48
	KOR15 R500-14			1,852	36.6		2			KOR15 R750-20	7.83"

A = diámetro de la bomba + guardacable.



Acoplamiento NEMA 6" Fig. 1

Acoplamiento NEMA 8" Fig. 2

Especificaciones sujetas a cambio sin previo aviso.



SERIE KOR15

Descarga: 3" NPT

15 Ips

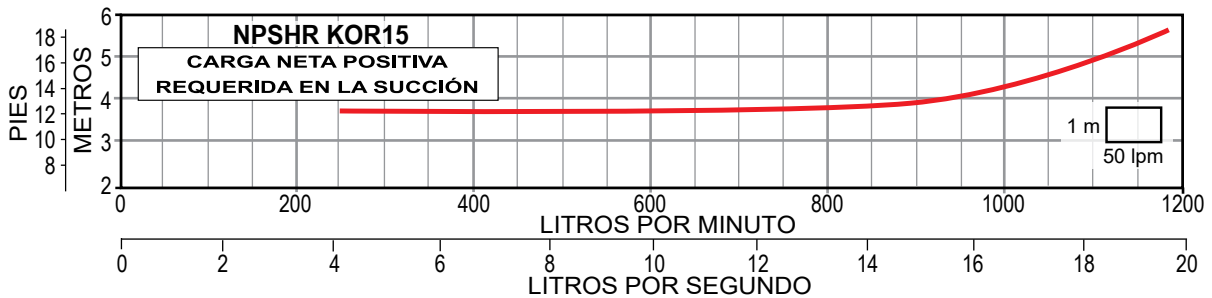
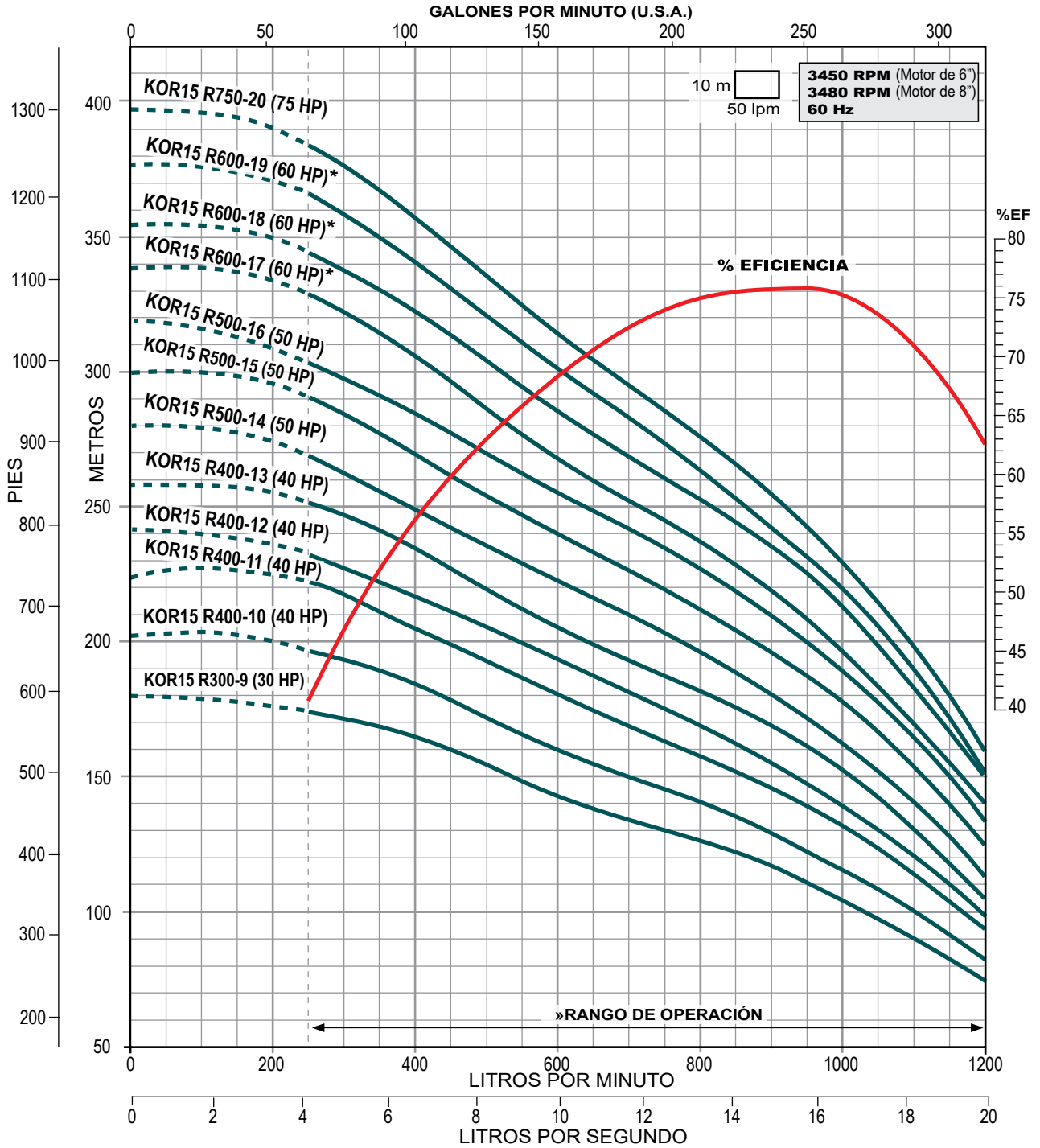

* Disponible con acoplamiento para motor de 6" u 8".

» Trabajar fuera del rango de operación ocasiona alto consumo de energía y daño mecánico en la motobomba.



SERIE KOR20 (para 20 lps)



- Totalmente en acero inoxidable
- Alto desempeño (eficiencia y duración)
- Garantía. Refacciones. Taller de servicio

Gasto nominal: 20 lps / 1,200 lpm / 317 gpm

Rango de flujo: 6.6 a 25 lps / 400 a 1,500 lpm / 104.6 a 396.2 gpm

CÓDIGO	BHP MÁXIMO	HP NOMINAL	ADEME MÍNIMO RECOMENDADO (pulgadas)	RANGO DE CARGA (m) (mín. - máx.)	MÁXIMA EFICIENCIA	
					CARGA (m)	GASTO (lps / gpm)
KOR20 R50-1	3.72	5	8"	3 - 19	8	20 / 317
KOR20 R50-2-2B	5.25			2 - 26	11	
KOR20 R75-2	7.62	7.5		12 - 38	20	
KOR20 R75-2/6"	7.62			12 - 38	20	
KOR20 R100-3-1A	10.50	10		16 - 54	29	
KOR20 R150-3	11.75	15		20 - 59	32	
KOR20 R150-4	15.43			29 - 77	43	
KOR20 R200-5	19.39	20		36 - 98	57	
KOR20 R250-6-1B	22.30	25		37 - 108	60	
KOR20 R250-6	23.25			43 - 117	68	

Notas:

- Las bombas de la serie KOR20 están disponibles en acero inoxidable 316 para aplicaciones en agua corrosiva.
- Los BHP máximos están calculados de acuerdo a las siguientes RPM nominales de los motores estándar: 3450 RPM para bombas acopladas a motores de 5 a 10 HP en 4" y de 7.5 a 50 HP en 6".
- Se recomienda la instalación de una válvula check cada 60 metros columna de agua.
- Si requiere alguna descarga o acoplamiento NEMA distinto al indicado, por favor consulte disponibilidad con el Departamento de Ventas.



QUIERO COMPRAR

Ahora tus compras a un clic de distancia, solo inicia sesión y selecciona los equipos que requieras

DIMENSIONES Y PESOS

FIG.	CÓDIGO	A	B	C	PESO (kg.)
		(pulgadas)		(mm)	
1	KOR20 R50-1	5.67"	3.86"	383	6.9
	KOR20 R50-2-2B			496	9.2
	KOR20 R75-2			496	9.2
2	KOR20 R75-2/6"	5.75"	5.39"	496	9.2
	KOR20 R100-3-1A			609	11.5
	KOR20 R150-3			609	11.5
	KOR20 R150-4			722	13.7
	KOR20 R200-5			835	16
	KOR20 R250-6-1B			948	18.2
	KOR20 R250-6			948	18.3

A = diámetro de la bomba + guardacable.

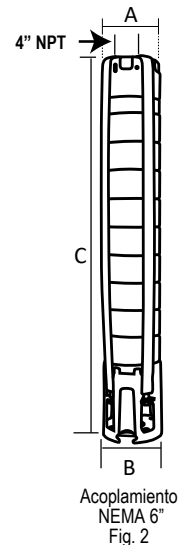
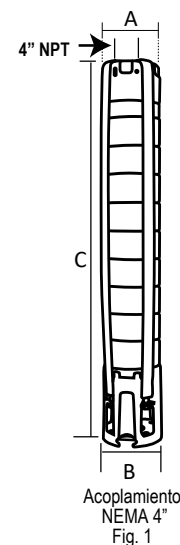

Especificaciones sujetas a cambio sin previo aviso.



SERIE KOR20

Descarga: 4" NPT

20 Ips

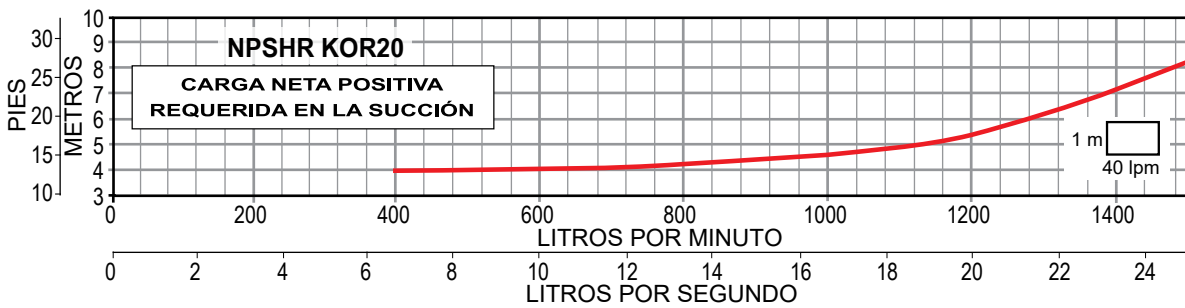
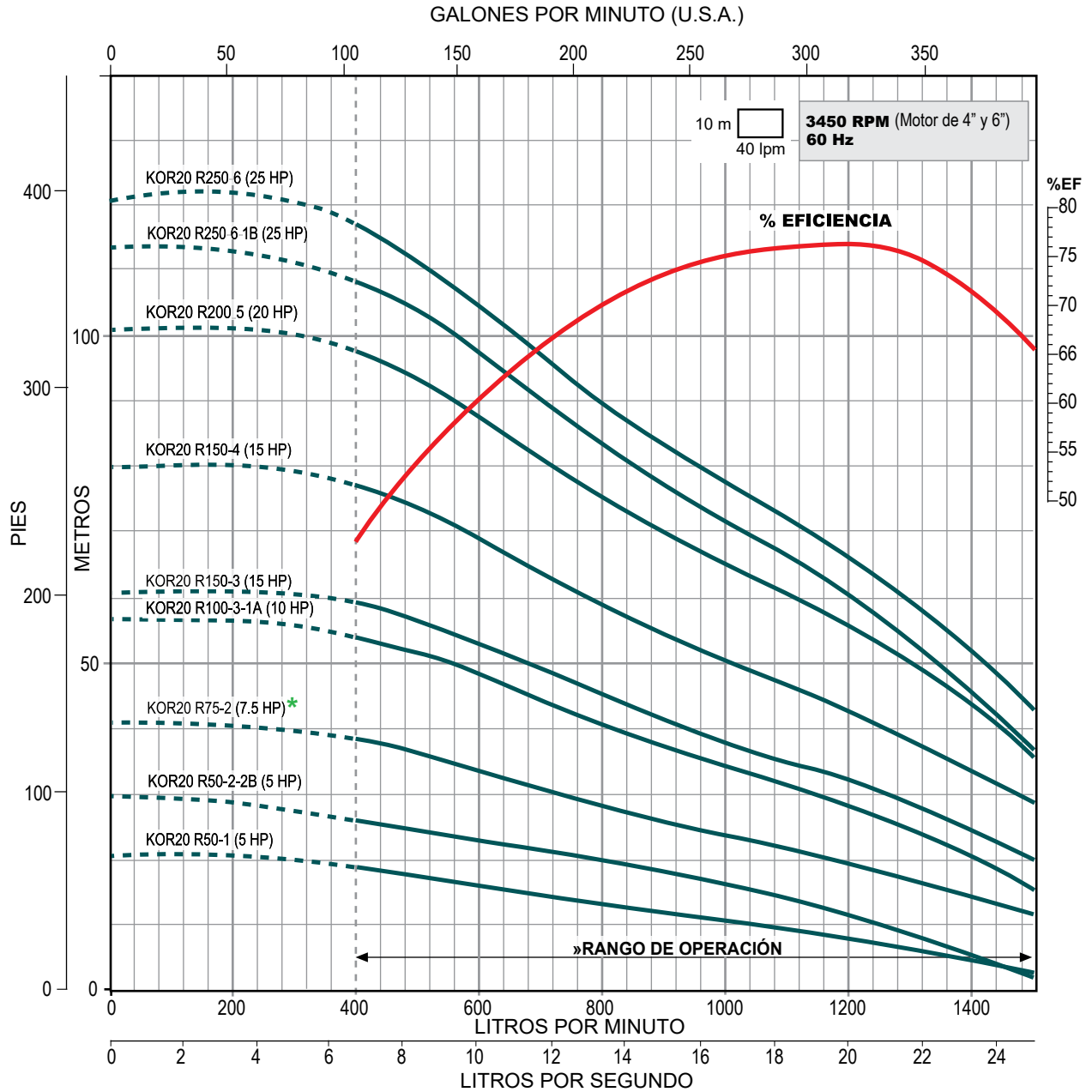

* Disponible con acoplamiento para motor de 4" o 6".

» Trabajar fuera del rango de operación ocasiona alto consumo de energía y daño mecánico en la motobomba.



SERIE KOR20 (para 20 lps)



- Totalmente en acero inoxidable
- Alto desempeño (eficiencia y duración)
- Garantía. Refacciones. Taller de servicio

Gasto nominal: 20 lps / 1,200 lpm / 317 gpm

Rango de flujo: 6.6 a 25 lps / 400 a 1,500 lpm / 104.6 a 396.2 gpm

CÓDIGO	BHP MÁXIMO	HP NOMINAL	ADEME MÍNIMO RECOMENDADO (pulgadas)	RANGO DE CARGA (m) (mín. - máx.)	MÁXIMA EFICIENCIA	
					CARGA (m)	GASTO (lps / gpm)
KOR20 R300-7	26.91	30	8"	51 - 134	78	20 / 317
KOR20 R300-8	31.81			61 - 157	90	
KOR20 R400-9	34.82	40		64 - 174	101	
KOR20 R400-10	38.38			72 - 189	109	
KOR20 R500-11	43.92	50		84 - 213	125	
KOR20 R500-12	50.25			98 - 235	142	
KOR20 R500-13	51.28			103 - 254	151	
* KOR20 R600-14	57.38	60		8" / 10"	110 - 272	
* KOR20 R600-15	60.63		118 - 293		172	
* KOR20 R600-16	62.88		127 - 310		182	

* Estos modelos de bombas se pueden ensamblar con acoplamiento NEMA de 8", favor de solicitar cotización con dicho acoplamiento.

Notas:

- Las bombas de la serie KOR20 están disponibles en acero inoxidable 316 para aplicaciones en agua corrosiva.
- Los motores ALTAMIRA de 60 HP tienen un diámetro nominal de 8" y un acoplamiento NEMA de 6", favor de considerarlo al seleccionar la bomba y en su instalación.
- Los BHP máximos están calculados de acuerdo a las siguientes RPM nominales de los motores estándar: 3450 RPM para bombas acopladas a motores de 7.5 a 50 HP en 6". 3480 RPM para bombas acopladas a motores de 60 a 100 HP en 8".
- Se recomienda la instalación de una válvula check cada 60 metros columna de agua.
- Si requiere alguna descarga o acoplamiento NEMA distinto al indicado, por favor consulte disponibilidad con el Departamento de Ventas.



QUIERO COMPRAR

Ahora tus compras a un clic de distancia, solo inicia sesión y selecciona los equipos que requieras

DIMENSIONES Y PESOS

FIG.	CÓDIGO	A	B	C	PESO (kg.)
		(pulgadas)	(mm)	(mm)	
1	KOR20 R300-7	5.75"	5.39"	1,061	20.6
	KOR20 R300-8			1,174	22.9
	KOR20 R400-9			1,287	25.1
	KOR20 R400-10			1,400	27.4
	KOR20 R500-11			1,513	29.7
	KOR20 R500-12			1,626	32
	KOR20 R500-13			1,739	34.3
	KOR20 R600-14			1,852	36.5
	KOR20 R600-15			1,965	38.8
	KOR20 R600-16			2,078	41.1

A = diámetro de la bomba + guardacable.

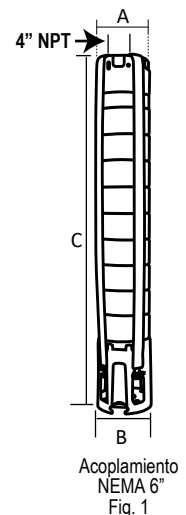

Especificaciones sujetas a cambio sin previo aviso.



SERIE KOR20

Descarga: 4" NPT

20 Ips

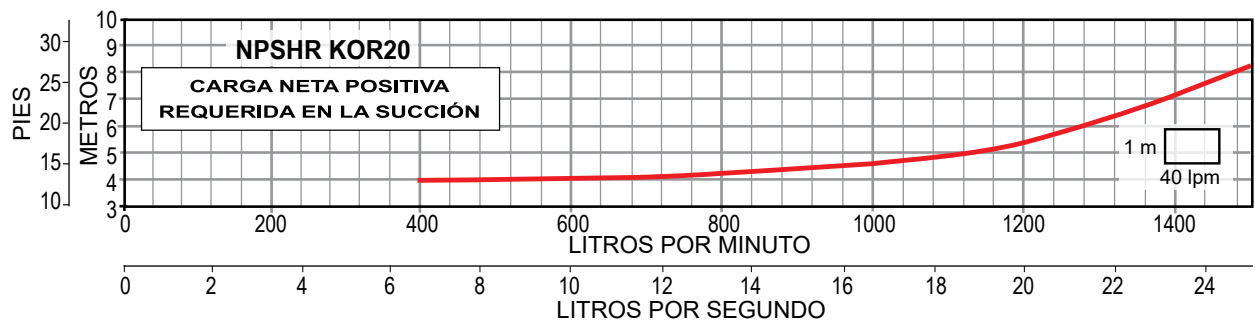
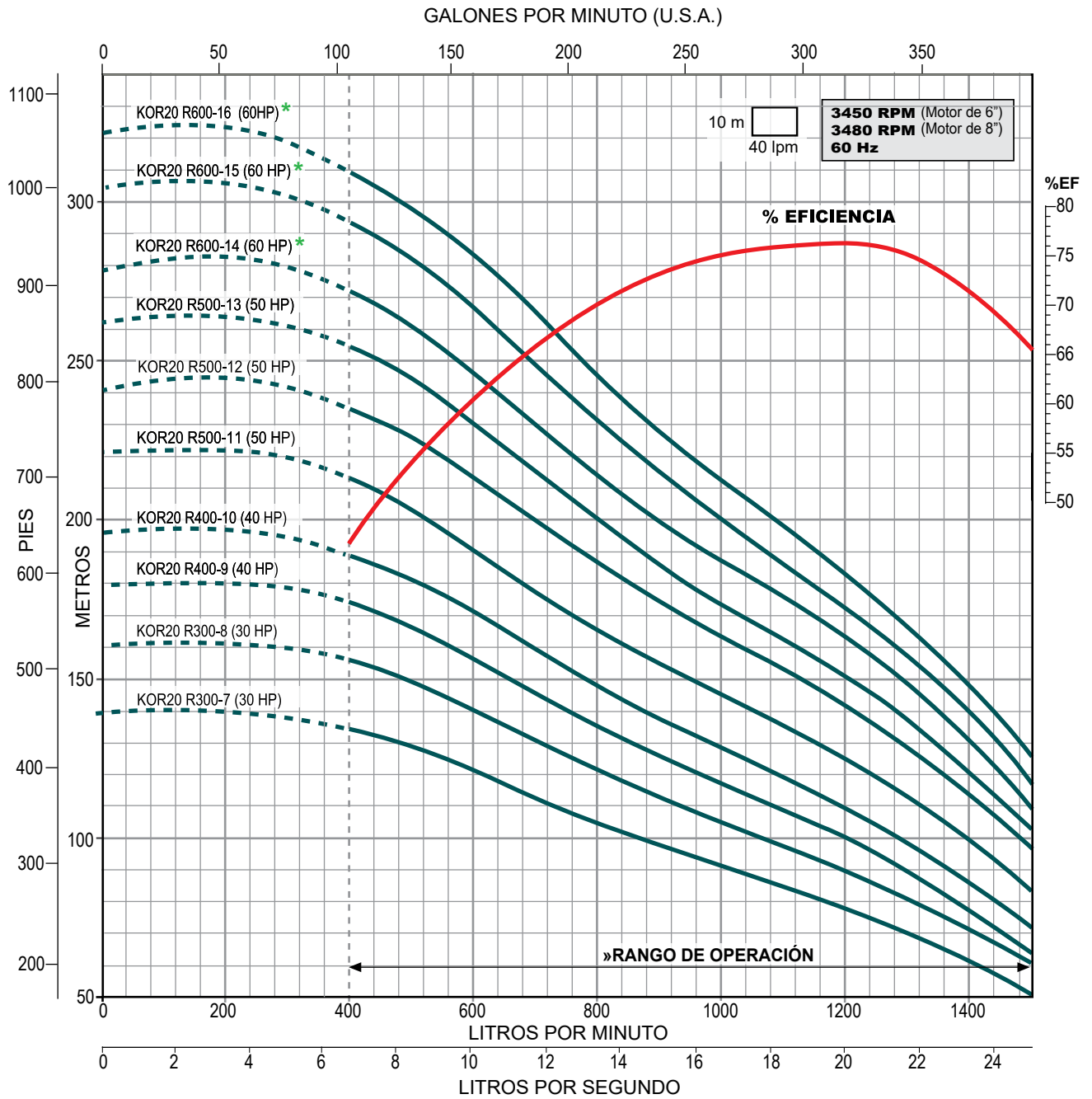

* Disponible con acoplamiento para motor de 6" u 8".

» Trabajar fuera del rango de operación ocasiona alto consumo de energía y daño mecánico en la motobomba.



SERIE KOR25 (para 25 lps)



- Totalmente en acero inoxidable
- Alto desempeño (eficiencia y duración)
- Garantía. Refacciones. Taller de servicio

Gasto nominal: 25 lps / 1,500 lpm / 396 gpm

Rango de flujo: 8.3 a 33.3 lps / 500 a 2,000 lpm / 131.5 a 527.8 gpm

CÓDIGO	BHP MÁXIMO	HP NOMINAL	ADEME MÍNIMO RECOMENDADO (pulgadas)	RANGO DE CARGA (m) (mín. - máx.)	MÁXIMA EFICIENCIA	
					CARGA (m)	GASTO (lps / gpm)
KOR25 R75-1	7.80	7.5	8"	10 - 27	18	23.33 / 370
KOR25 R100-2AB	10.02	10		3 - 38	23	
KOR25 R150-2A	13.37	15		16 - 48	32	
KOR25 R150-2	16.21			22 - 53	38	
KOR25 R200-3-2A	17.99	20		17 - 64	43	
KOR25 R200-3-1A	20.30			25 - 73	49	
KOR25 R250-3	24.33	25		33 - 80	57	
KOR25 R300-4-1B	28.67	30		32 - 98	65	
KOR25 R300-4	32.64			44 - 109	75	
KOR25 R400-5-2B	33.31	40		36 - 117	78	
KOR25 R400-5	40.83			57 - 134	94	

Notas:

• Las bombas de la serie KOR25 están disponibles en acero inoxidable 316 para aplicaciones en agua corrosiva.

• Los motores ALTAMIRA de 60HP tienen un diámetro nominal de 8" y un acoplamiento NEMA de 6" y los de 125HP a 200HP, tienen un diámetro nominal de 10" y un acoplamiento NEMA de 8", favor de considerarlo al seleccionar la bomba y en su instalación.

• Los BHP máximos están calculados de acuerdo a las siguientes RPM nominales de los motores estándar:
 3450 RPM para bombas acopladas a motores de 7.5 a 60 HP en 6"
 3450 RPM para bombas acopladas a motores de 75 a 100 HP en 8"
 3450 RPM para bombas acopladas a motores de 125 a 200 HP en 10"

• Se recomienda la instalación de una válvula check cada 60 metros columna de agua.

• Si requiere alguna descarga o acoplamiento NEMA distinto al indicado, por favor consulte disponibilidad con el Departamento de Ventas.



QUIERO COMPRAR

Ahora tus compras a un clic de distancia, solo inicia sesión y selecciona los equipos que requieras

DIMENSIONES Y PESOS

FIG.	CÓDIGO	A	B	C	PESO (kg.)
		(pulgadas)		(mm)	
1	KOR25 R75-1	6.89"	6.34"	708	27.8
	KOR25 R100-2AB			836	31.4
	KOR25 R150-2A			836	31.4
	KOR25 R150-2			836	31.4
	KOR25 R200-3-2A			964	35
	KOR25 R200-3-1A			964	35
	KOR25 R250-3			964	35
	KOR25 R300-4-1B			1,093	38.6
	KOR25 R300-4			1,093	38.6
	KOR25 R400-5-2B			1,221	42.2
	KOR25 R400-5			1,221	42.2

A = diámetro de la bomba + guardacable.

Especificaciones sujetas a cambio sin previo aviso.

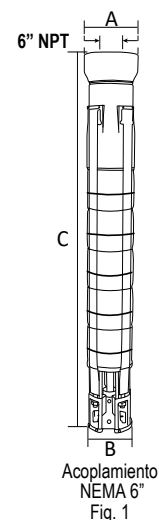

Acoplamiento NEMA 6" Fig. 1



SERIE KOR25 Descarga: 6" NPT **25 Ips**

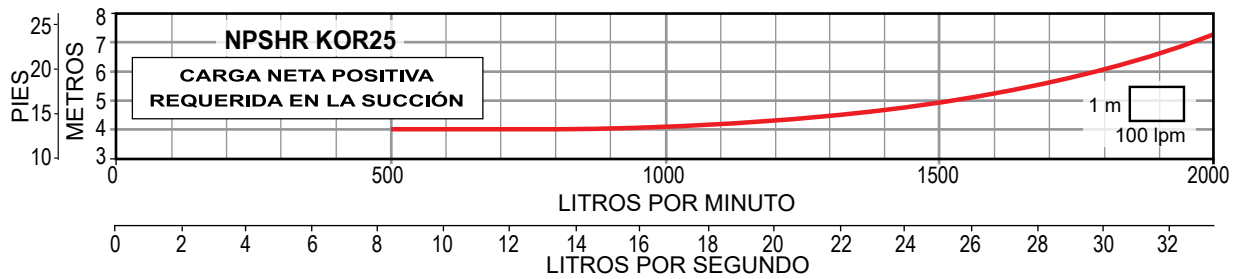
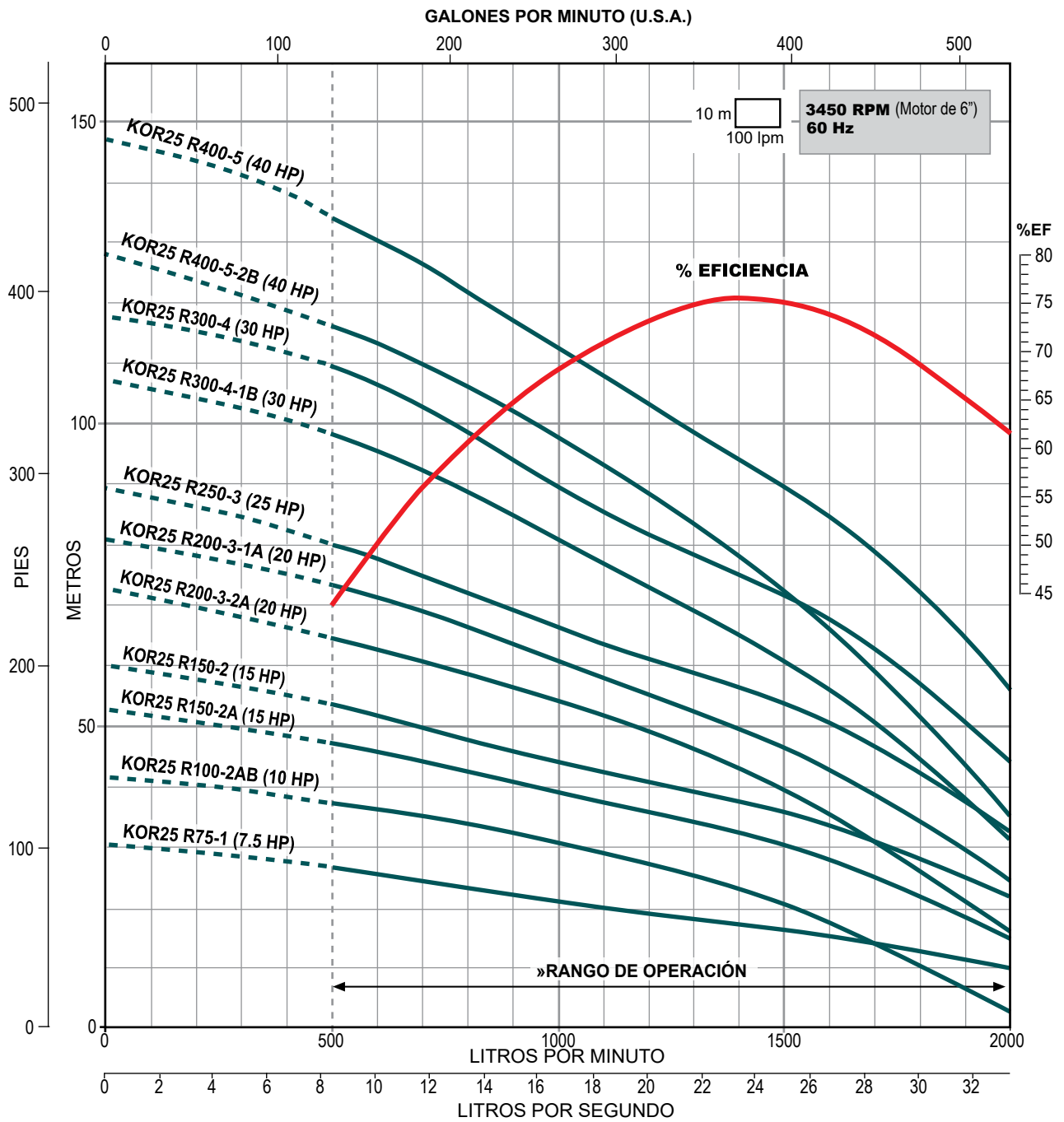

» Trabajar fuera del rango de operación ocasiona alto consumo de energía y daño mecánico en la motobomba



SERIE KOR25 (para 25 lps)



- Totalmente en acero inoxidable
- Alto desempeño (eficiencia y duración)
- Garantía. Refacciones. Taller de servicio

Gasto nominal: 25 lps / 1,500 lpm / 396 gpm

Rango de flujo: 8.3 a 33.3 lps / 500 a 2,000 lpm / 131.5 a 527.8 gpm

CÓDIGO	BHP MÁXIMO	HP NOMINAL	ADEME MÍNIMO RECOMENDADO (pulgadas)	RANGO DE CARGA (m) (mín. - máx.)	MÁXIMA EFICIENCIA	
					CARGA (m)	GASTO (lps / gpm)
KOR25 R400-6-AB	41.06	40	8"	50 - 152	100	23.33 / 370
KOR25 R500-6	49.24	50		67 - 161	113	
* KOR25 R600-7	58.51	60	8" / 10"	80 - 190	132	
* KOR25 R600-8-1B	60.32			89 - 224	151	
KOR25 R750-9	71.22	75	10"	110 - 254	179	
KOR25 R750-10-1B	75.66			116 - 281	190	
KOR25 R1000-11	97.9	100	10"	136 - 308	218	
KOR25 R1000-12	101.32			148 - 337	238	
KOR25 R1000-13	102.54			153 - 357	250	

* Estos modelos de bombas se pueden ensamblar con acoplamiento NEMA de 8", favor de solicitar cotización con dicho acoplamiento.

Notas:

- Las bombas de la serie KOR25 están disponibles en acero inoxidable 316 para aplicaciones en agua corrosiva.
- Los motores ALTAMIRA de 60HP tienen un diámetro nominal de 8" y un acoplamiento NEMA de 6" y los de 125 HP a 200 HP, tienen un diámetro nominal de 10" y un acoplamiento NEMA de 8", favor de considerarlo al seleccionar la bomba y en su instalación.
- Los BHP máximos están calculados de acuerdo a las siguientes RPM nominales de los motores estándar:
3450 RPM para bombas acopladas a motores de 7.5 a 60 HP en 6"
3450 RPM para bombas acopladas a motores de 75 a 100 HP en 8"
3450 RPM para bombas acopladas a motores de 125 a 200 HP en 10"
- Se recomienda la instalación de una válvula check cada 60 metros columna de agua.
- Si requiere alguna descarga o acoplamiento NEMA distinto al indicado, por favor consulte disponibilidad con el Departamento de Ventas.

QUIERO COMPRAR

 Ahora tus compras a un clic de distancia, solo inicia sesión y selecciona los equipos que requieras

DIMENSIONES Y PESOS

FIG.	CÓDIGO	A	B	C	PESO (kg.)
		(pulgadas)		(mm)	
1	KOR25 R400-6-AB	6.89"	6.34"	1,349	48.4
	KOR25 R500-6			1,349	48.4
	KOR25 R600-7			1,477	49.3
	KOR25 R600-8-1B			1,617	54.3
2	KOR25 R750-9	6.97"	7.20"	1,745	57.9
	KOR25 R750-10-1B			1,873	61.5
	KOR25 R1000-11			2,001	65.1
	KOR25 R1000-12			2,129	68.7
	KOR25 R1000-13			2,258	72.3

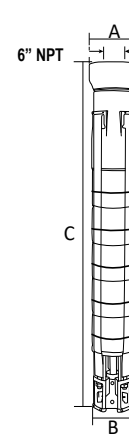
A = diámetro de la bomba + guardacable.



Acoplamiento NEMA 6" Fig. 1

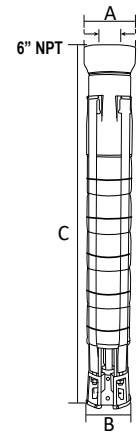

Acoplamiento NEMA 8" Fig. 2

Especificaciones sujetas a cambio sin previo aviso.



SERIE KOR25 Descarga: 6" NPT **25 Ips**

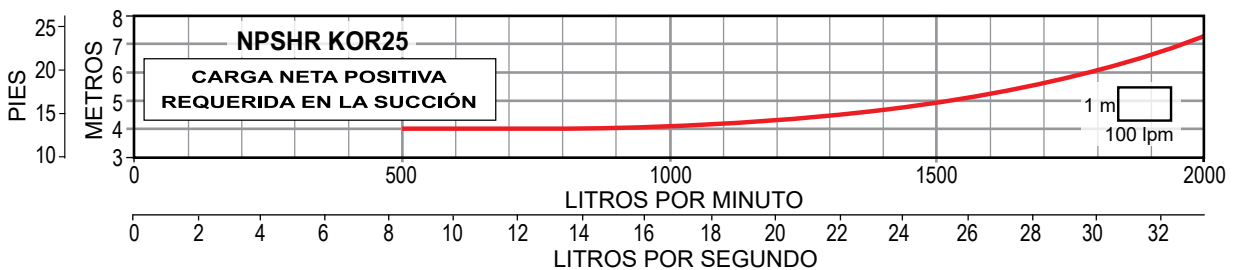
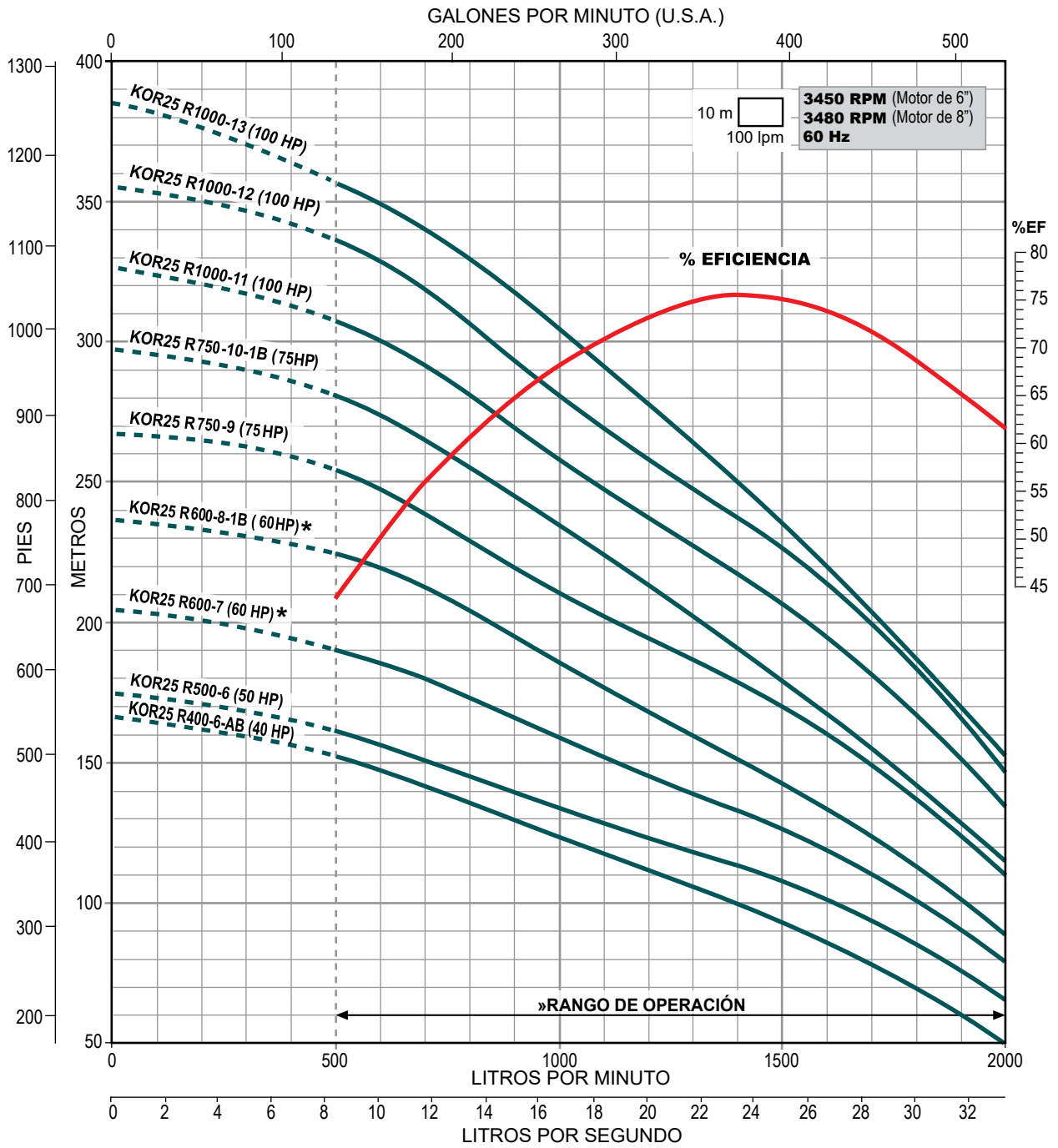

* Disponible con acoplamiento para motor de 6" u 8".

» Trabajar fuera del rango de operación ocasiona alto consumo de energía y daño mecánico en la motobomba.



SERIE KOR32 (para 32 lps)



- Totalmente en acero inoxidable
- Alto desempeño (eficiencia y duración)
- Garantía. Refacciones. Taller de servicio

Gasto nominal: 32 lps / 1,920 lpm / 507 gpm

Rango de flujo: 13.3 a 41.6 lps / 800 a 2,500 lpm / 210.8 a 659.3 gpm

CÓDIGO	BHP MÁXIMO	HP NOMINAL	ADEME MÍNIMO RECOMENDADO (pulgadas)	RANGO DE CARGA (m) (mín. - máx.)	MÁXIMA EFICIENCIA	
					CARGA (m)	GASTO (lps / gpm)
KOR32 R75-1A	6.21	7.5	8"	1 - 18	9	30.83 / 489
KOR32 R100-1	9.85	10		10 - 26	17	
KOR32 R150-2AB	12.54	15		1 - 37	18	
KOR32 R150-2-1B	14.89			7 - 43	26	
KOR32 R200-2	19.69	20		20 - 54	36	
KOR32 R200-3-2B	21.31			7 - 61	35	
KOR32 R250-3-1B	25.53	25		18 - 71	44	
KOR32 R300-3	30.99	30		32 - 82	53	
KOR32 R300-4-AB	31.96			18 - 89	54	
KOR32 R400-4	41.58	40		40 - 108	71	

Notas:

• Las bombas de la serie KOR32 están disponibles en acero inoxidable 316 para aplicaciones en agua corrosiva.

• Los motores ALTAMIRA de 60 HP tienen un diámetro nominal de 8" y un acoplamiento NEMA de 6" y los de 125 HP a 200 HP, tienen un diámetro nominal de 10" y un acoplamiento NEMA de 8", favor de considerarlo al seleccionar la bomba y en su instalación.

• Los BHP máximos están calculados de acuerdo a las siguientes RPM nominales de los motores estándar:

3450 RPM para bombas acopladas a motores de 7.5 a 50 HP en 6"

3480 RPM para bombas acopladas a motores de 60 a 100 HP en 8"

3510 RPM para bombas acopladas a motores de 125 a 200 HP en 10"

• Se recomienda la instalación de una válvula check cada 60 metros columna de agua.

• Si requiere alguna descarga o acoplamiento NEMA distinto al indicado, por favor consulte disponibilidad con el Departamento de Ventas.



QUIERO COMPRAR

Ahora tus compras a un clic de distancia, solo inicia sesión y selecciona los equipos que requieras

DIMENSIONES Y PESOS

FIG.	CÓDIGO	A	B	C	PESO (kg.)
		(pulgadas)	(mm)	(mm)	
1	KOR32 R75-1A	6.89"	6.34"	708	27.8
	KOR32 R100-1			708	27.8
	KOR32 R150-2AB			836	31.4
	KOR32 R150-2-1B			836	31.4
	KOR32 R200-2			836	31.4
	KOR32 R200-3-2B			964	35
	KOR32 R250-3-1B			964	35
	KOR32 R300-3			964	35
	KOR32 R300-4-AB			1,093	38.6
	KOR32 R400-4			1,093	38.6

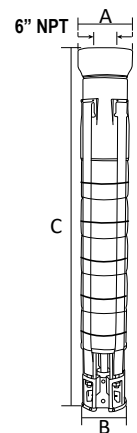

Acoplamiento NEMA 6"
Fig. 1

A = diámetro de la bomba + guardacable.

Especificaciones sujetas a cambio sin previo aviso.



SERIE KOR32 Descarga: 6" NPT **32 Ips**

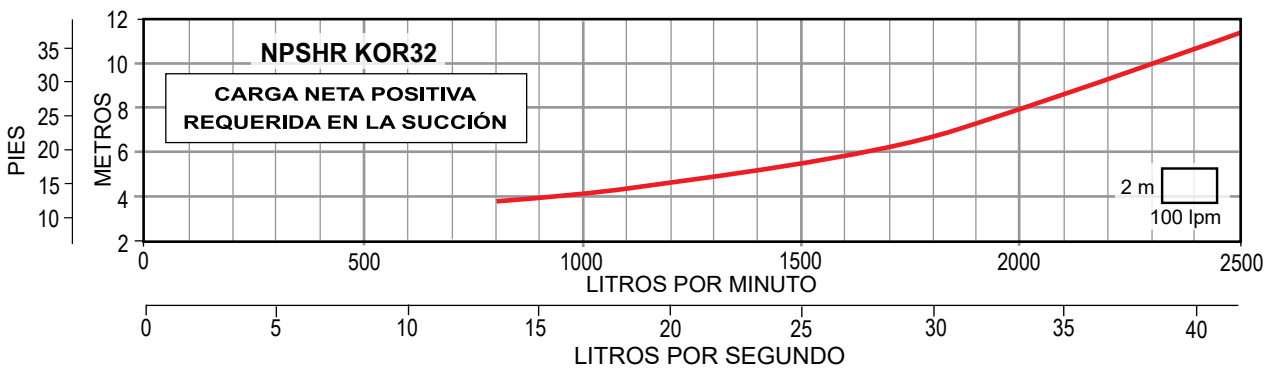
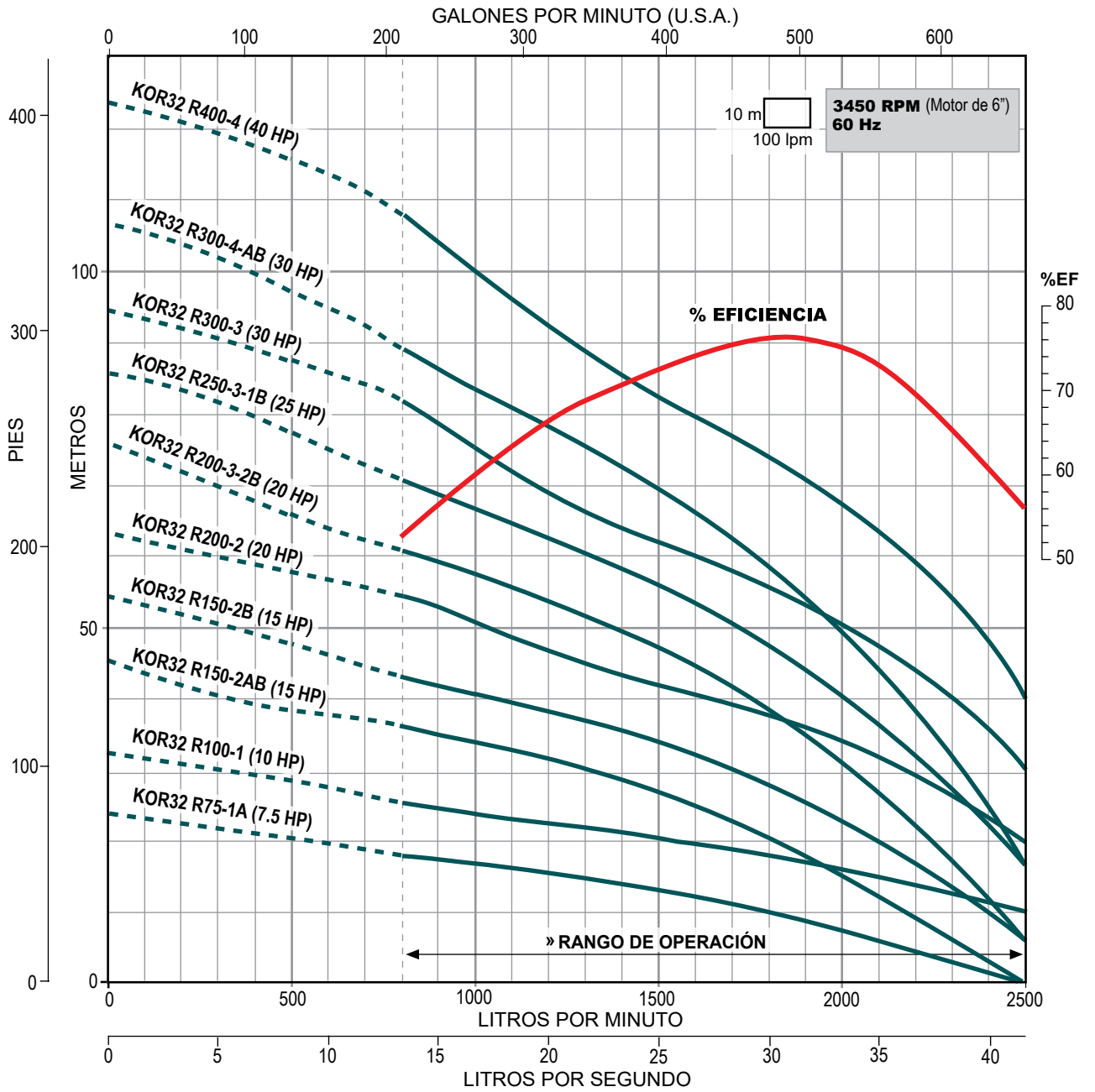

» Trabajar fuera del rango de operación ocasiona alto consumo de energía y daño mecánico en la motobomba.



SERIE KOR32 (para 32 lps)



- Totalmente en acero inoxidable
- Alto desempeño (eficiencia y duración)
- Garantía. Refacciones. Taller de servicio

Gasto nominal: 32 lps / 1,920 lpm / 507 gpm

Rango de flujo: 13.3 a 41.6 lps / 800 a 2,500 lpm / 210.8 a 659.3 gpm

CÓDIGO	BHP MÁXIMO	HP NOMINAL	ADEME MÍNIMO RECOMENDADO (pulgadas)	RANGO DE CARGA (m) (min. - máx.)	MÁXIMA EFICIENCIA	
					CARGA (m)	GASTO (lps / gpm)
KOR32 R500-5-1B	44.12	50	8"	40 - 124	80	30.83 / 489
KOR32 R500-5	49.68			50 - 135	90	
* KOR32 R600-6	59.09	60	8" / 10"	59 - 160	105	
* KOR32 R600-7-1B	64.19			62 - 178	115	
KOR32 R750-8	78.11	75	10"	80 - 215	143	
KOR32 R1000-9	90.05			90 - 243	161	
KOR32 R1000-10	102.55	100	10"	102 - 273	180	
KOR32 R1000-11	106.53			109 - 291	190	
KOR32 R1250-12	123.1	125	10" / 12"	123 - 328	213	
KOR32 R1500-13	134.15			133 - 353	233	

* Estos modelos de bombas se pueden ensamblar con acoplamiento NEMA de 8", favor de solicitar cotización con dicho acoplamiento.

Notas:

- Las bombas de la serie KOR32 están disponibles en acero inoxidable 316 para aplicaciones en agua corrosiva.
- Los motores ALTAMIRA de 60 HP tienen un diámetro nominal de 8" y un acoplamiento NEMA de 6" y los de 125 HP a 200 HP, tienen un diámetro nominal de 10" y un acoplamiento NEMA de 8", favor de considerarlo al seleccionar la bomba y en su instalación.
- Los BHP máximos están calculados de acuerdo a las siguientes RPM nominales de los motores estándar:
3450 RPM para bombas acopladas a motores de 7.5 a 50 HP en 6"
3480 RPM para bombas acopladas a motores de 60 a 100 HP en 8"
3510 RPM para bombas acopladas a motores de 125 a 200 HP en 10"
- Se recomienda la instalación de una válvula check cada 60 metros columna de agua.
- Si requiere alguna descarga o acoplamiento NEMA distinto al indicado, por favor consulte disponibilidad con el Departamento de Ventas.



QUIERO COMPRAR

Ahora tus compras a un clic de distancia, solo inicia sesión y selecciona los equipos que requieras

DIMENSIONES Y PESOS

FIG.	CÓDIGO	A	B	C	PESO (kg.)
		(pulgadas)	(mm)	(mm)	
1	KOR32 R500-5-1B	6.89"	6.34"	1,221	42.2
	KOR32 R500-5			1,221	42.2
	KOR32 R600-6			1,349	45.7
	KOR32 R600-7-1B			1,488	50.7
2	KOR32 R750-8	6.93"	7.20"	1,617	54.3
	KOR32 R1000-9			1,745	57.9
	KOR32 R1000-10			1,873	61.5
	KOR32 R1000-11			2,001	65.1
	KOR32 R1250-12			2,129	68.7
	KOR32 R1500-13			2,258	72.3

A = diámetro de la bomba + guardacable.

6" NPT

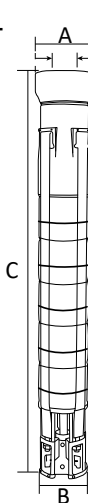

Acoplamiento NEMA 6" Fig. 1

6" NPT

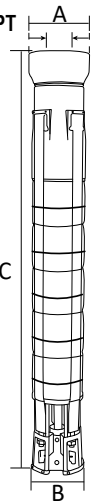

Acoplamiento NEMA 8" Fig. 2

Especificaciones sujetas a cambio sin previo aviso.



SERIE KOR32 Descarga: 6" NPT **32 Ips**

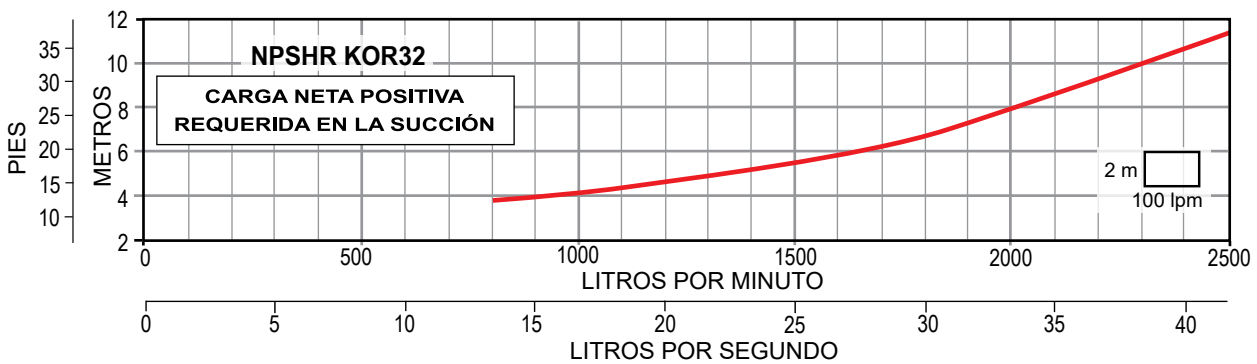
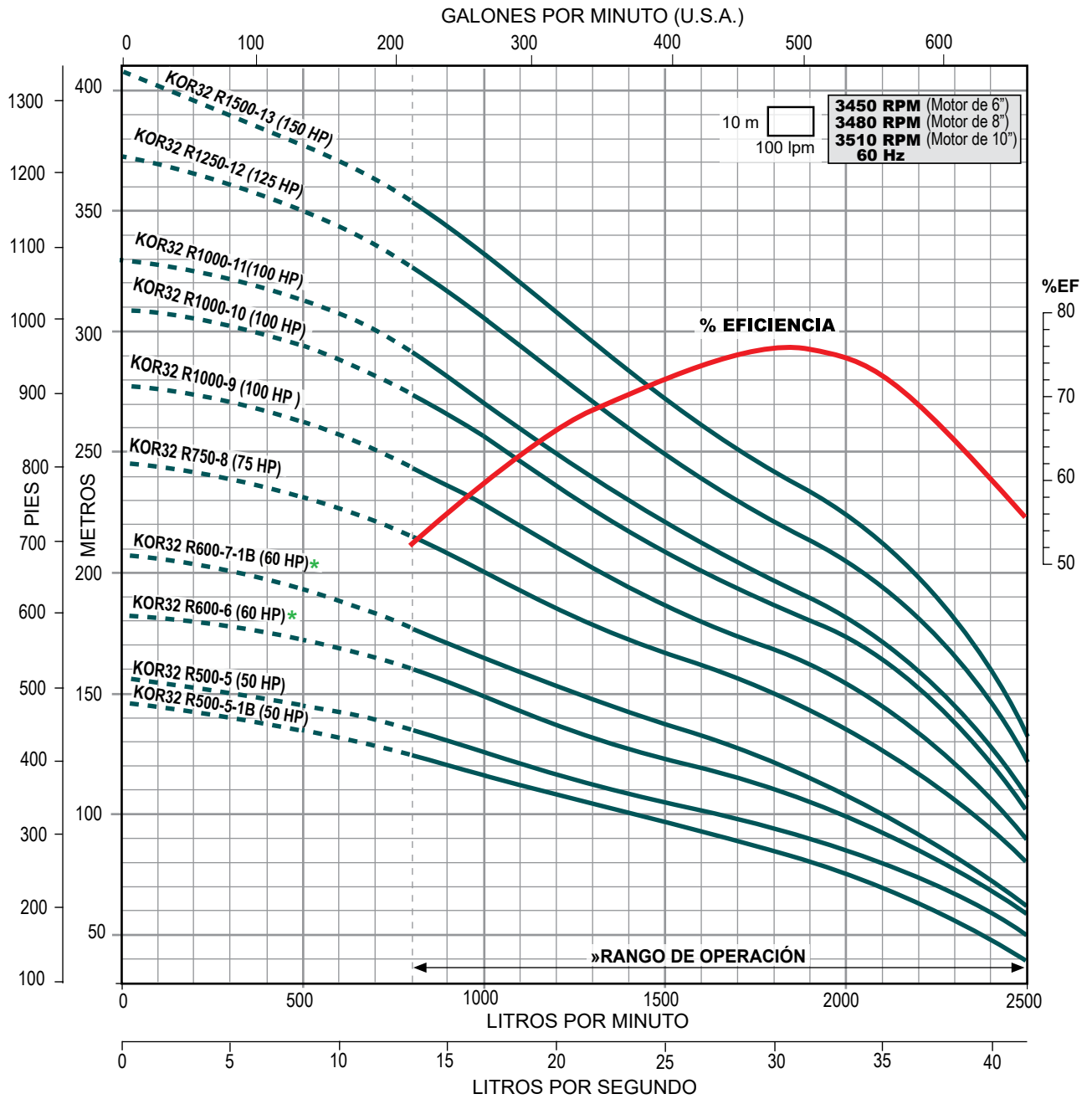

* Disponible con acoplamiento para motor de 6" u 8".

» Trabajar fuera del rango de operación ocasiona alto consumo de energía y daño mecánico en la motobomba.



SERIE KOR40 (para 40 lps)



- Totalmente en acero inoxidable
- Alto desempeño (eficiencia y duración)
- Garantía. Refacciones. Taller de servicio

Gasto nominal: 40 lps / 2,400 lpm / 634 gpm

Rango de flujo: 20 a 53.3 lps / 1,200 a 3,200 lpm / 317 a 844.8 gpm

CÓDIGO	BHP MÁXIMO	HP NOMINAL	ADEME MÍNIMO RECOMENDADO (pulgadas)	RANGO DE CARGA (m) (mín. - máx.)	MÁXIMA EFICIENCIA	
					CARGA (m)	GASTO (lps / gpm)
KOR40 R150-1A	12.79	15	10"	8 - 26	19	40 / 634
KOR40 R200-1	20.45	20		19 - 38	29	
KOR40 R300-2-2A	27.89	30		16 - 53	39	
KOR40 R400-2-1A	37.78	40		27 - 65	49	
KOR40 R400-2	39.92			38 - 76	59	
KOR40 R500-3-2A	44.09	50		35 - 92	68	
* KOR40 R600-3-1A	56.92	60		46 - 103	78	
* KOR40 R600-3	62.43			60 - 116	91	
KOR40 R750-4-2A	66.66	75		57 - 133	102	
KOR40 R750-4-1A	74.24			70 - 144	113	
KOR40 R1000-4	84.94	100	83 - 156	124		

* Estos modelos de bombas se pueden ensamblar con acoplamiento NEMA de 8", favor de solicitar cotización con dicho acoplamiento.

Notas:

- Las bombas de la serie KOR40 están disponibles en acero inoxidable 316 para aplicaciones en agua corrosiva.
- Los motores ALTAMIRA de 60 HP tienen un diámetro nominal de 8" y un acoplamiento NEMA de 6", favor de considerarlo al seleccionar la bomba y en su instalación.
- Los BHP máximos están calculados de acuerdo a las siguientes RPM nominales de los motores estándar: 3450 RPM para bombas acopladas a motores de 7.5 a 50 HP en 6" 3480 RPM para bombas acopladas a motores de 60 a 100 HP en 8"
- Se recomienda la instalación de una válvula check cada 60 metros columna de agua.
- Si requiere alguna descarga o acoplamiento NEMA distinto al indicado, por favor consulte disponibilidad con el Departamento de Ventas.



QUIERO COMPRAR

Ahora tus compras a un clic de distancia, solo inicia sesión y selecciona los equipos que requieras

DIMENSIONES Y PESOS

FIG.	CÓDIGO	A	B	C	PESO (kg.)
		(pulgadas)	(mm)	(mm)	
1	KOR40 R150-1A	7.91"	7.28"	652	29.3
	KOR40 R200-1			652	29.3
	KOR40 R300-2-2A			807	35.8
	KOR40 R400-2-1A			807	35.8
	KOR40 R400-2			807	35.8
	KOR40 R500-3-2A			963	42.3
	KOR40 R600-3-1A			963	42.3
	KOR40 R600-3			963	42.3
2	KOR40 R750-4-2A	7.91"	7.28"	1,118	52.2
	KOR40 R750-4-1A			1,118	52.2
	KOR40 R1000-4			1,118	52.2

A = diámetro de la bomba + guardacable.

Especificaciones sujetas a cambio sin previo aviso.

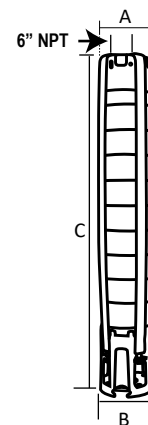

Acoplamiento NEMA 6" Fig. 1

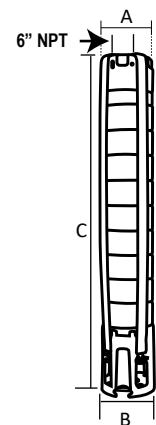

Acoplamiento NEMA 8" Fig. 2

SERIE KOR40 Descarga: 6" NPT **40 Ips**

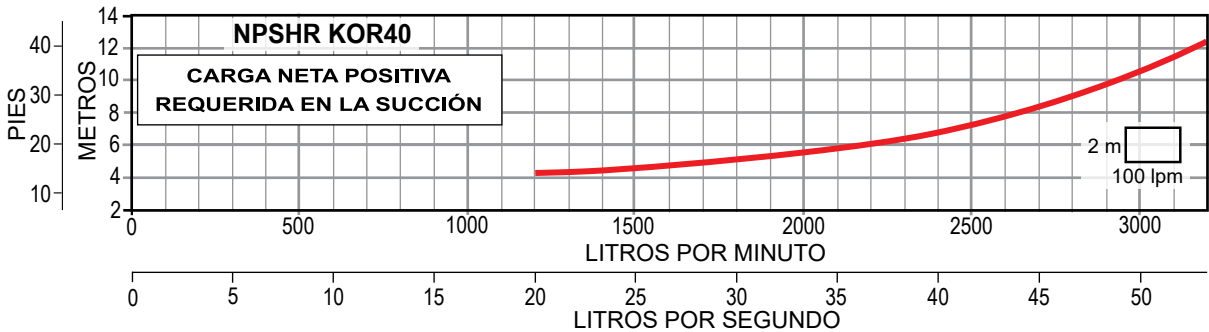
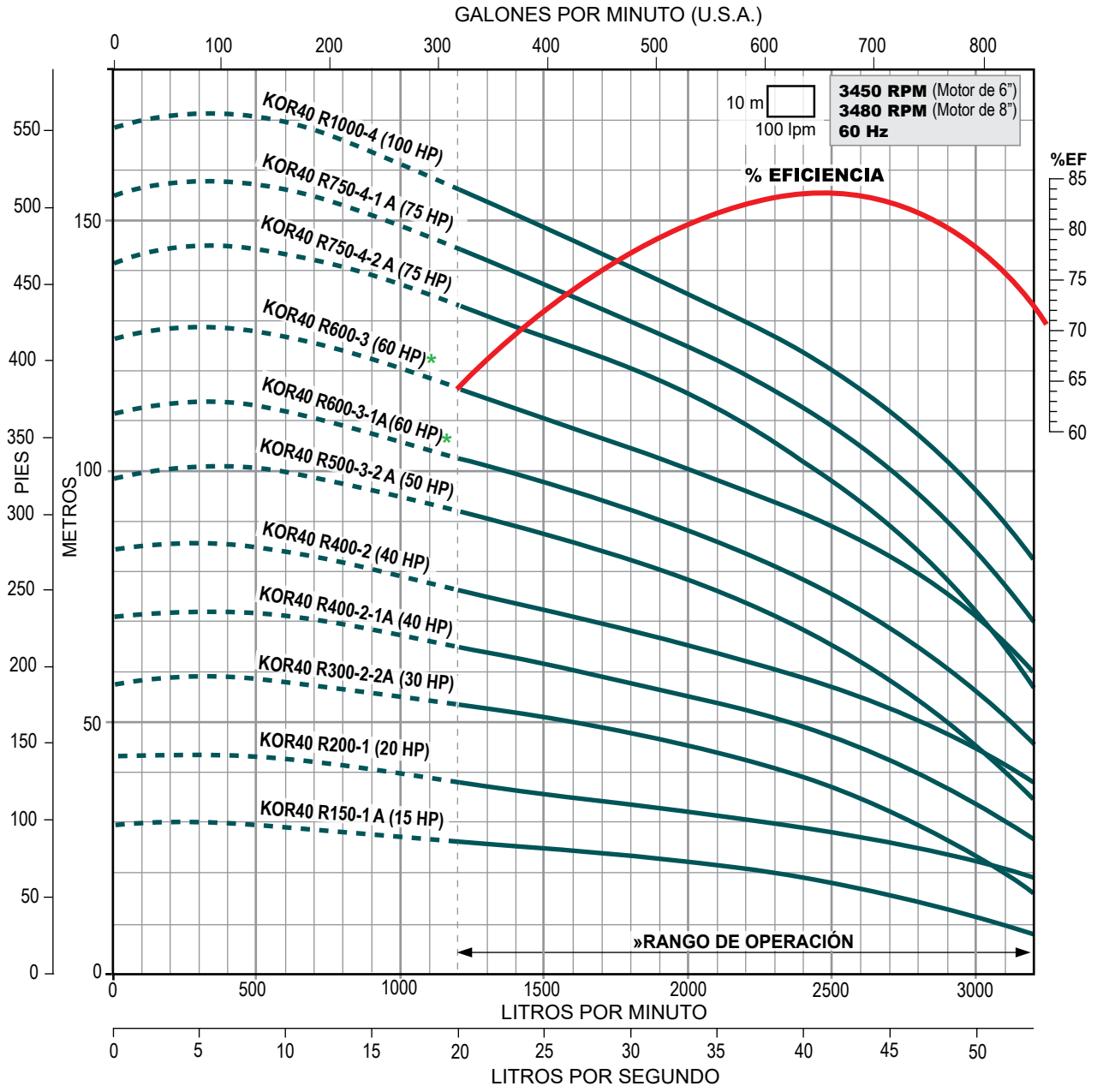

*Disponible con acoplamiento para motor de 6" u 8".



SERIE KOR40 (para 40 lps)



- Totalmente en acero inoxidable
- Alto desempeño (eficiencia y duración)
- Garantía. Refacciones. Taller de servicio

Gasto nominal: 40 lps / 2,400 lpm / 634 gpm

Rango de flujo: 20 a 53.3 lps / 1,200 a 3,200 lpm / 317 a 844.8 gpm

CÓDIGO	BHP MÁXIMO	HP NOMINAL	ADEME MÍNIMO RECOMENDADO (pulgadas)	RANGO DE CARGA (m) (mín. - máx.)	MÁXIMA EFICIENCIA	
					CARGA (m)	GASTO (lps / gpm)
KOR40 R1000-5-2A	87.12	100	10"	80 - 172	134	40 / 634
KOR40 R1000-5-1A	96.96			94 - 185	144	
KOR40 R1250-5	106.91	125	10" / 12"	104 - 195	154	
KOR40 R1250-6-2A	112.16			100 - 211	163	
KOR40 R1250-6-1A	116.66			110 - 222	172	
KOR40 R1250-6	124.24			121 - 233	183	
KOR40 R1250-7-2A	126.51			116 - 248	192	
KOR40 R1500-7-1A	152.98			150	128 - 258	
KOR40 R1500-7	157.48	143 - 272	215			
KOR40 R1750-8	176.27	175	171 - 315	251		
KOR40 R2000-9	195.44	200	190 - 355	281		
KOR40 R2500-10	216.98	250	12" / 14"	214 - 395	314	

* Estos modelos de bombas se pueden ensamblar con acoplamiento de 10" (con cuña), favor de solicitar cotización con dicho acoplamiento.

Notas:

- Las bombas de la serie KOR40 están disponibles en acero inoxidable 316 para aplicaciones en agua corrosiva. El precio de estas bombas en acero inoxidable 316 se calcula multiplicando el precio de lista de la bomba en acero inoxidable 304 por 1.7
- Los motores ALTAMIRA de 125 HP a 200 HP, tienen un diámetro nominal de 10" y un acoplamiento NEMA de 8" y los de 250 HP a 400 HP tienen un diámetro nominal de 12" y un acoplamiento de 10" (con cuña), favor de considerarlo al seleccionar la bomba y en su instalación.
- Los BHP máximos están calculados de acuerdo a las siguientes RPM nominales de los motores estándar:
3480 RPM para bombas acopladas a motores de 60 a 100 HP en 8"
3510 RPM para bombas acopladas a motores de 125 a 200 HP en 10"
3540 RPM para bombas acopladas a motores de 250 HP en 12"
- Se recomienda la instalación de una válvula check cada 60 metros columna de agua.
- Si requiere alguna descarga o acoplamiento NEMA distinto al indicado, por favor consulte disponibilidad con el Departamento de Ventas.



QUIERO COMPRAR

Ahora tus compras a un clic de distancia, solo inicia sesión y selecciona los equipos que requieras

DIMENSIONES Y PESOS

FIG.	CÓDIGO	A	B	C	PESO (kg.)
		(pulgadas)		(mm)	
1	KOR40 R1000-5-2A	7.91"	7.28"	1,274	57.1
	KOR40 R1000-5-1A			1,274	57.1
	KOR40 R1250-5			1,274	57.1
	KOR40 R1250-6-2A			1,429	62.1
	KOR40 R1250-6-1A			1,429	62.1
	KOR40 R1250-6			1,429	62.1
	KOR40 R1250-7-2A			1,585	67.1
	KOR40 R1500-7-1A			1,585	67.1
	KOR40 R1500-7			1,585	67.1
	KOR40 R1750-8			1,870	83.5
	KOR40 R2000-9			2,026	90
2	KOR40 R2500-10	9.05"	2,181	96.5	

A = diámetro de la bomba + guardacable.

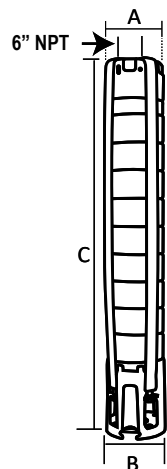

Acoplamiento NEMA 8" Fig. 1

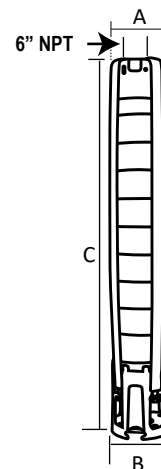

Acoplamiento NEMA 10" Fig. 2

Especificaciones sujetas a cambio sin previo aviso.



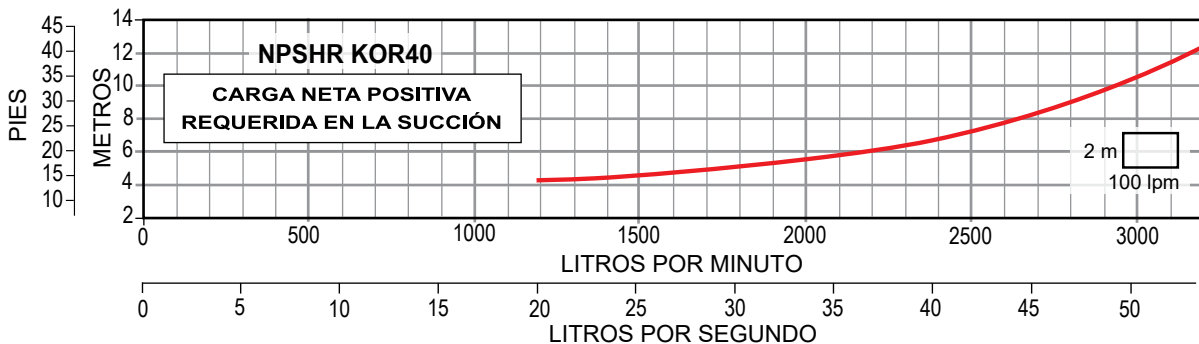
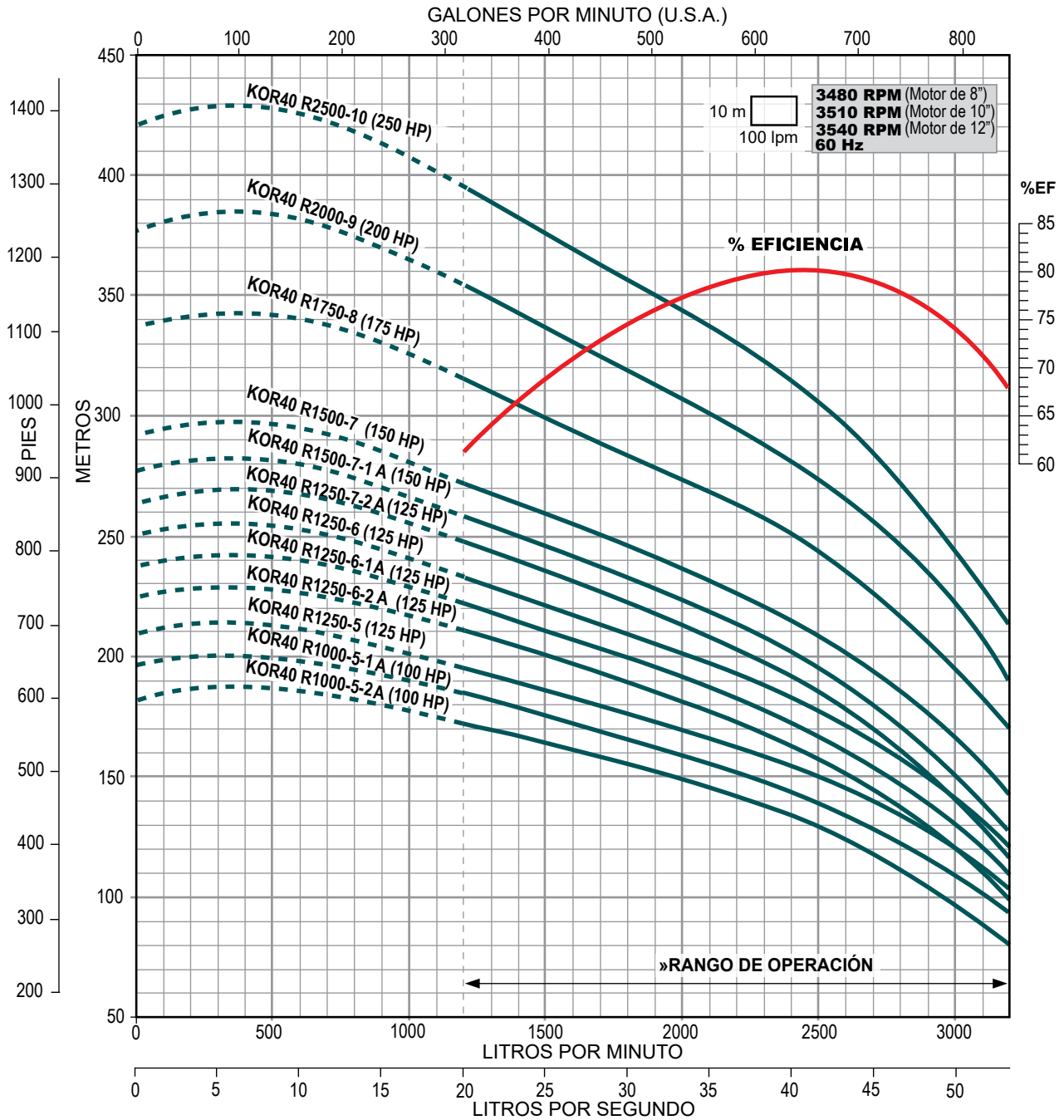

» Trabajar fuera del rango de operación ocasiona alto consumo de energía y daño mecánico en la motobomba.



SERIE KOR53 (para 53 lps)



- Totalmente en acero inoxidable
- Alto desempeño (eficiencia y duración)
- Garantía. Refacciones. Taller de servicio

Gasto nominal: 53 lps / 3,180 lpm / 840 gpm

Rango de flujo: 26.6 a 66.6 lps / 1,600 a 4,000 lpm / 421.6 a 1,055.6 gpm

CÓDIGO	BHP MÁXIMO	HP NOMINAL	ADEME MÍNIMO RECOMENDADO (pulgadas)	RANGO DE CARGA (m) (mín. - máx.)	MÁXIMA EFICIENCIA	
					CARGA (m)	GASTO (lps / gpm)
KOR53 R200-1A	21.85	20	10"	8 - 27	18	53.33 / 845
KOR53 R250-1	27.24	25		19 - 39	28	
KOR53 R400-2-2A	33.65	40		18 - 55	38	
KOR53 R500-2-1A	47.37	50		30 - 68	48	
KOR53 R500-2	52.43			40 - 78	57	
* KOR53 R600-3-2A	59.91	60		40 - 97	69	
KOR53 R750-3-1A	69.47	75		53 - 108	79	
KOR53 R1000-3	83.31	100		64 - 120	89	
KOR53 R1000-4-2A	86.66			62 - 137	98	

* Este modelo de bomba se puede ensamblar con acoplamiento NEMA de 8", favor de solicitar cotización con dicho acoplamiento.

Notas:

- Las bombas de la serie KOR53 están disponibles en acero inoxidable 316 para aplicaciones en agua corrosiva.
- Los motores ALTAMIRA de 60 HP tienen un diámetro nominal de 8" y un acoplamiento NEMA de 6", favor de considerarlo al seleccionar la bomba y en su instalación.
- Los BHP máximos están calculados de acuerdo a las siguientes RPM nominales de los motores estándar:
3450 RPM para bombas acopladas a motores de 7.5 a 50 HP en 6"
3480 RPM para bombas acopladas a motores de 60 a 100 HP en 8"
- Se recomienda la instalación de una válvula check cada 60 metros columna de agua.
- Si requiere alguna descarga o acoplamiento NEMA distinto al indicado, por favor consulte disponibilidad con el Departamento de Ventas.



QUIERO COMPRAR

Ahora tus compras a un clic de distancia, solo inicia sesión y selecciona los equipos que requieras

DIMENSIONES Y PESOS

FIG.	CÓDIGO	A	B	C	PESO (kg.)
		(pulgadas)	(pulgadas)	(mm)	
1	KOR53 R200-1A	7.91"	7.36"	652	30.4
	KOR53 R250-1			652	30.4
	KOR53 R400-2-2A			807	36.9
	KOR53 R500-2-1A			807	36.9
	KOR53 R500-2			807	36.9
	KOR53 R600-3-2A			963	44.6
2	KOR53 R750-3-1A	7.91"	7.36"	963	44.6
	KOR53 R1000-3			963	44.6
	KOR53 R1000-4-2A			1,118	51.1

A = diámetro de la bomba + guardacable.

Especificaciones sujetas a cambio sin previo aviso.

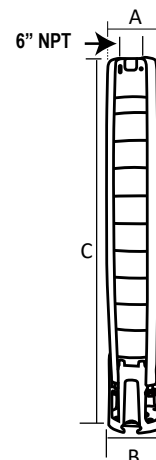

Acoplamiento NEMA 6" Fig. 1

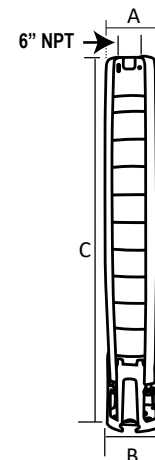

Acoplamiento NEMA 8" Fig. 2



SERIE KOR53 Descarga: 6" NPT **53 Ips**

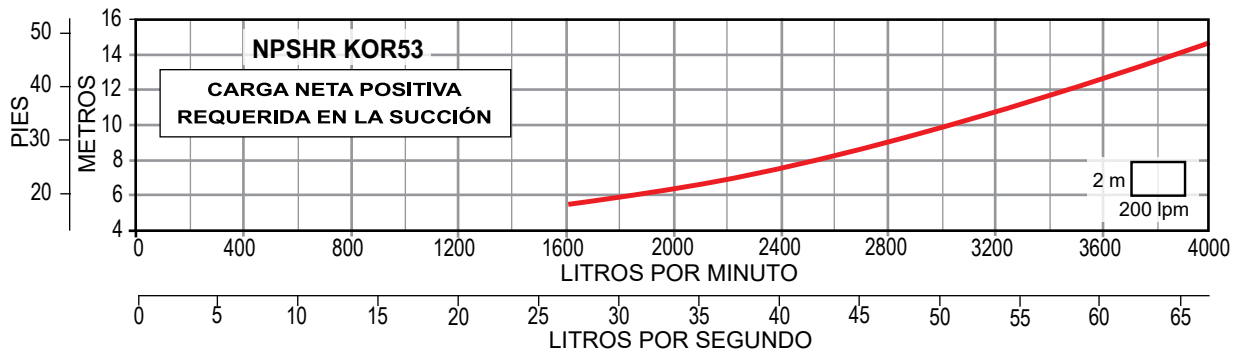
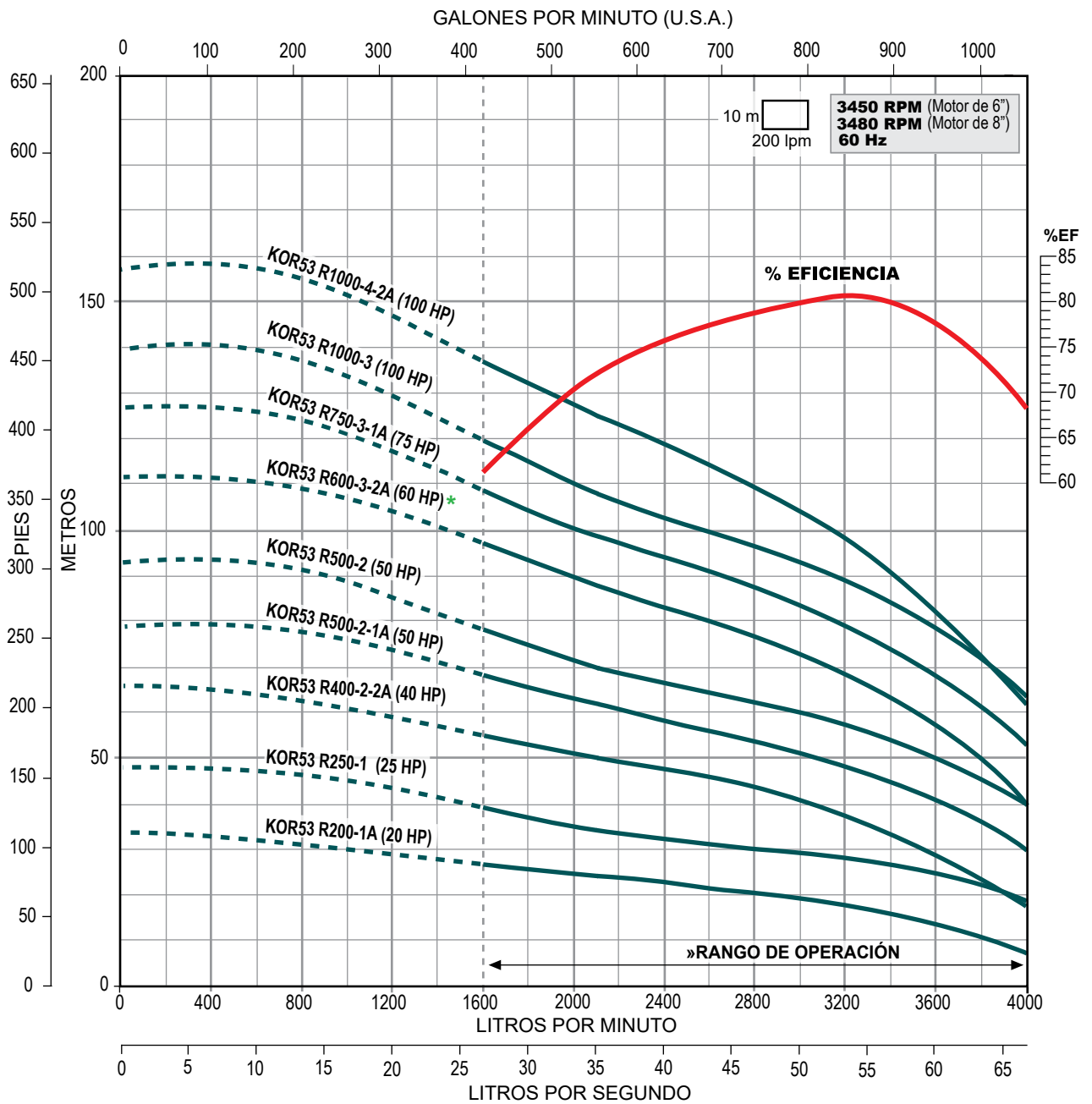

* Disponible con acoplamiento para motor de 6" u 8".

» Trabajar fuera del rango de operación ocasiona alto consumo de energía y daño mecánico en la motobomba.



SERIE KOR53 (para 53 lps)



- Totalmente en acero inoxidable
- Alto desempeño (eficiencia y duración)
- Garantía. Refacciones. Taller de servicio

Gasto nominal: 53 lps / 3,180 lpm / 840 gpm

Rango de flujo: 26.6 a 66.6 lps / 1,600 a 4,000 lpm / 421.6 a 1,055.6 gpm

CÓDIGO	BHP MÁXIMO	HP NOMINAL	ADEME MÍNIMO RECOMENDADO (pulgadas)	RANGO DE CARGA (m) (mín. - máx.)	MÁXIMA EFICIENCIA	
					CARGA (m)	GASTO (lps / gpm)
KOR53 R1000-4-1A	97.54	100	10"	69 - 148	109	53.33 / 845
KOR53 R1000-4	106.62			85 - 159	119	
* KOR53 R1250-5-2A	110.79	125	10" / 12"	83 - 177	129	
* KOR53 R1250-5-1A	121.93			94 - 187	138	
* KOR53 R1500-5	136.40	150		104 - 197	147	
* KOR53 R1750-6	173.48	175		124 - 236	177	
* KOR53 R2000-7	199.04	200	150 - 279	210		
KOR53 R2500-8	220.02	250	12" / 14"	175 - 320	242	

* Estos modelos de bombas se pueden ensamblar con acoplamiento de 10" (con cuña), favor de solicitar cotización con dicho acoplamiento.

Notas:

- Las bombas de la serie KOR53 están disponibles en acero inoxidable 316 para aplicaciones en agua corrosiva.
- Los motores ALTAMIRA de 125 HP a 200 HP, tienen un diámetro nominal de 10" y un acoplamiento NEMA de 8" y los de 250 HP a 400 HP tienen un diámetro nominal de 12" y un acoplamiento 10" (con cuña), favor de considerarlo al seleccionar la bomba y en su instalación.
- Los BHP máximos están calculados de acuerdo a las siguientes RPM nominales de los motores estándar:
3480 RPM para bombas acopladas a motores de 60 a 100 HP en 8"
3510 RPM para bombas acopladas a motores de 125 a 200 HP en 10"
3540 RPM para bombas acopladas a motores de 250 HP en 12"
- Se recomienda la instalación de una válvula check cada 60 metros columna de agua.
- Si requiere alguna descarga o acoplamiento NEMA distinto al indicado, por favor consulte disponibilidad con el Departamento de Ventas.



QUIERO COMPRAR

Ahora tus compras a un clic de distancia, solo inicia sesión y selecciona los equipos que requieras

DIMENSIONES Y PESOS

FIG.	CÓDIGO	A	B	C	PESO (kg.)
		(pulgadas)		(mm)	
1	KOR53 R1000-4-1A	7.91"	7.36"	1,118	51.1
	KOR53 R1000-4			1,118	51.1
	KOR53 R1250-5-2A			1,274	57.5
	KOR53 R1250-5-1A			1,274	57.5
	KOR53 R1500-5			1,274	57.5
	KOR53 R1750-6			1,429	63.8
	KOR53 R2000-7			1,715	83.4
2	KOR53 R2500-8	9.05"	1,870	89.8	

A = diámetro de la bomba + guardacable.

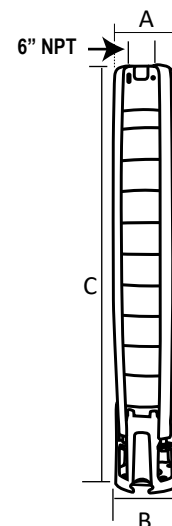

Acoplamiento NEMA 8" Fig. 1

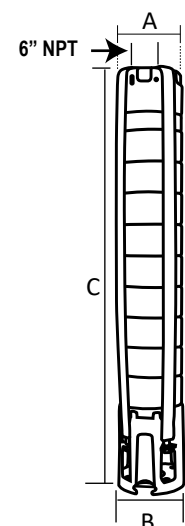

Acoplamiento NEMA 10" Fig. 2



SERIE KOR53 Descarga: 6" NPT **53 Ips**

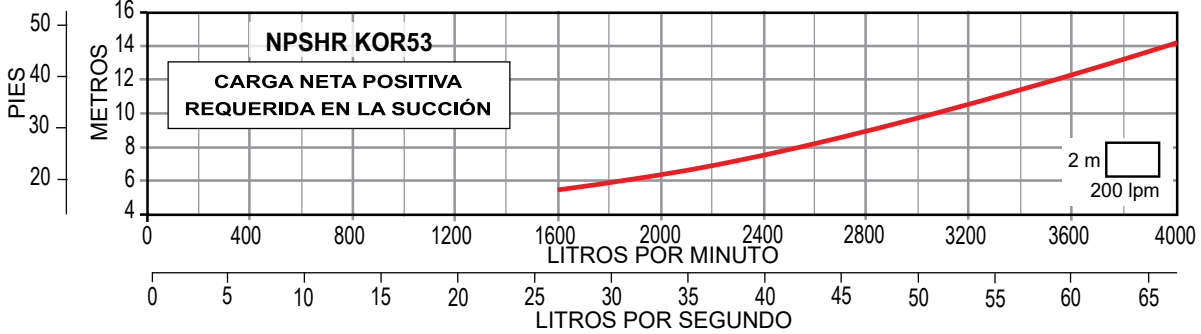
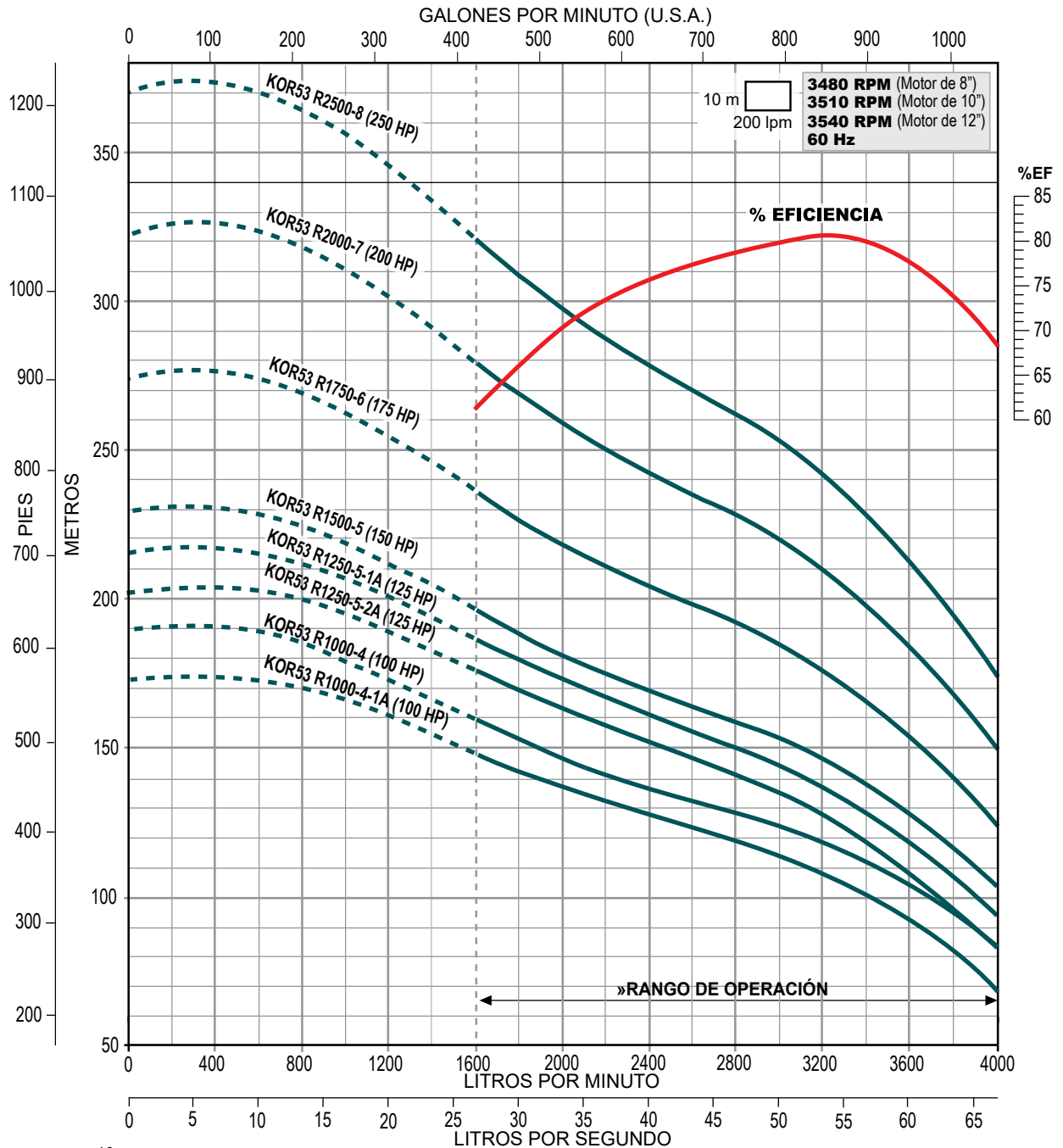

SERIE KOR70 (para 70 lps)



- Totalmente en acero inoxidable
- Alto desempeño (eficiencia y duración)
- Garantía. Refacciones. Taller de servicio

Gasto nominal: 70 lps / 4,200 lpm / 1,109 gpm

Rango de flujo: 33.3 a 91.6 lps / 2,000 a 5,500 lpm / 527.8 a 1,451.8 gpm

CÓDIGO	BHP MÁXIMO	HP NOMINAL	ADEME MÍNIMO RECOMENDADO (pulgadas)	RANGO DE CARGA (m) (mín. - máx.)	MÁXIMA EFICIENCIA	
					CARGA (m)	GASTO (lps / gpm)
KOR70 R300-1-1	27.37	30	10"	4 - 33	17	75 / 1,188
KOR70 R400-1	35.31	40		17 - 47	31	
* KOR70 R600-2-2/6"	54.28	60		19 - 71	43	
KOR70 R750-2-1	68.09	75		32 - 84	58	
KOR70 R1000-2	90.79	100		44 - 97	68	
KOR70 R1000-3-2	101.06			83		
** KOR70 R1250-3-1	111.21	125	10" / 12"	58 - 134	92	
** KOR70 R1250-3	133			101		
** KOR70 R1500-4-2	141.85	150		69 - 170	118	
** KOR70 R1500-4-1	153.20			126		

* Este modelo de bomba se puede ensamblar con acoplamiento NEMA de 8", favor de solicitar cotización con dicho acoplamiento.

** Estos modelos de bombas se pueden ensamblar con acoplamiento de 10" (con cuña), favor de solicitar cotización con dicho acoplamiento.

Notas:

- Las bombas de las series KOR70 están disponibles en acero inoxidable 316 para aplicaciones en agua corrosiva.
- Los motores ALTAMIRA de 60 HP tienen un diámetro nominal de 8" y un acoplamiento NEMA de 6", favor de considerarlo al seleccionar la bomba y en su instalación.
Los motores ALTAMIRA de 125 HP a 200 HP tienen un diámetro nominal de 10" y un acoplamiento NEMA de 8", favor de considerarlo al seleccionar la bomba y en su instalación.
- Los BHP máximos están calculados de acuerdo a las siguientes RPM nominales de los motores estándar:
3450 RPM para bombas acopladas a motores de 7.5 a 50 HP en 6"
3480 RPM para bombas acopladas a motores de 60 a 100 HP en 8"
3510 RPM para bombas acopladas a motores de 125 a 200 HP en 10"
- Se recomienda la instalación de una válvula check cada 60 metros columna de agua.
- Si requiere alguna descarga o acoplamiento NEMA distinto al indicado, por favor consulte disponibilidad con el Departamento de Ventas.



QUIERO COMPRAR

Ahora tus compras a un clic de distancia, solo inicia sesión y selecciona los equipos que requieras

DIMENSIONES Y PESOS

FIG.	CÓDIGO	A	B	C	PESO (kg.)
		(pulgadas)	(mm)	(mm)	
1	KOR70 R300-1-1	8.90"	8.78"	772	46.1
	KOR70 R400-1			772	46.1
	KOR70 R600-2-2/6"			948	55.8
2	KOR70 R750-2-1			948	55.8
	KOR70 R1000-2			948	55.8
	KOR70 R1000-3-2			1,124	65.6
	KOR70 R1250-3-1			1,124	65.6
	KOR70 R1250-3			1,124	65.6
	KOR70 R1500-4-2			1,300	75.4
	KOR70 R1500-4-1			1,300	75.4

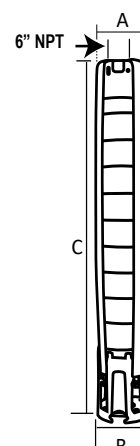
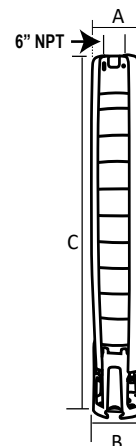

SERIE KOR70

Descarga: 6" NPT

70 Ips

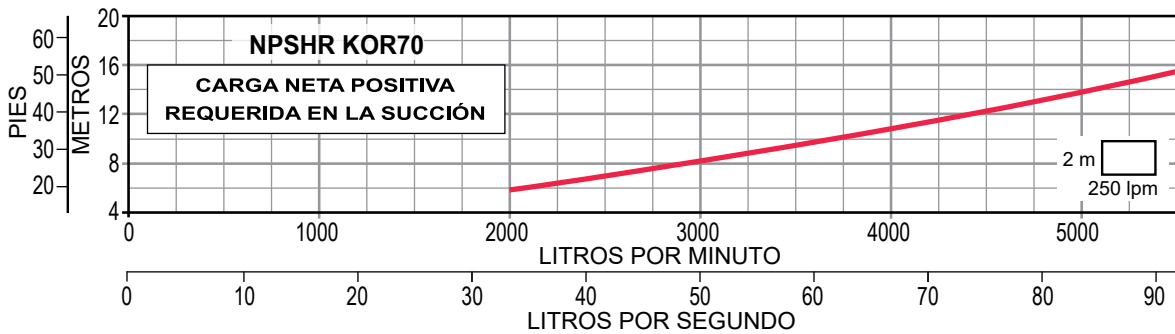
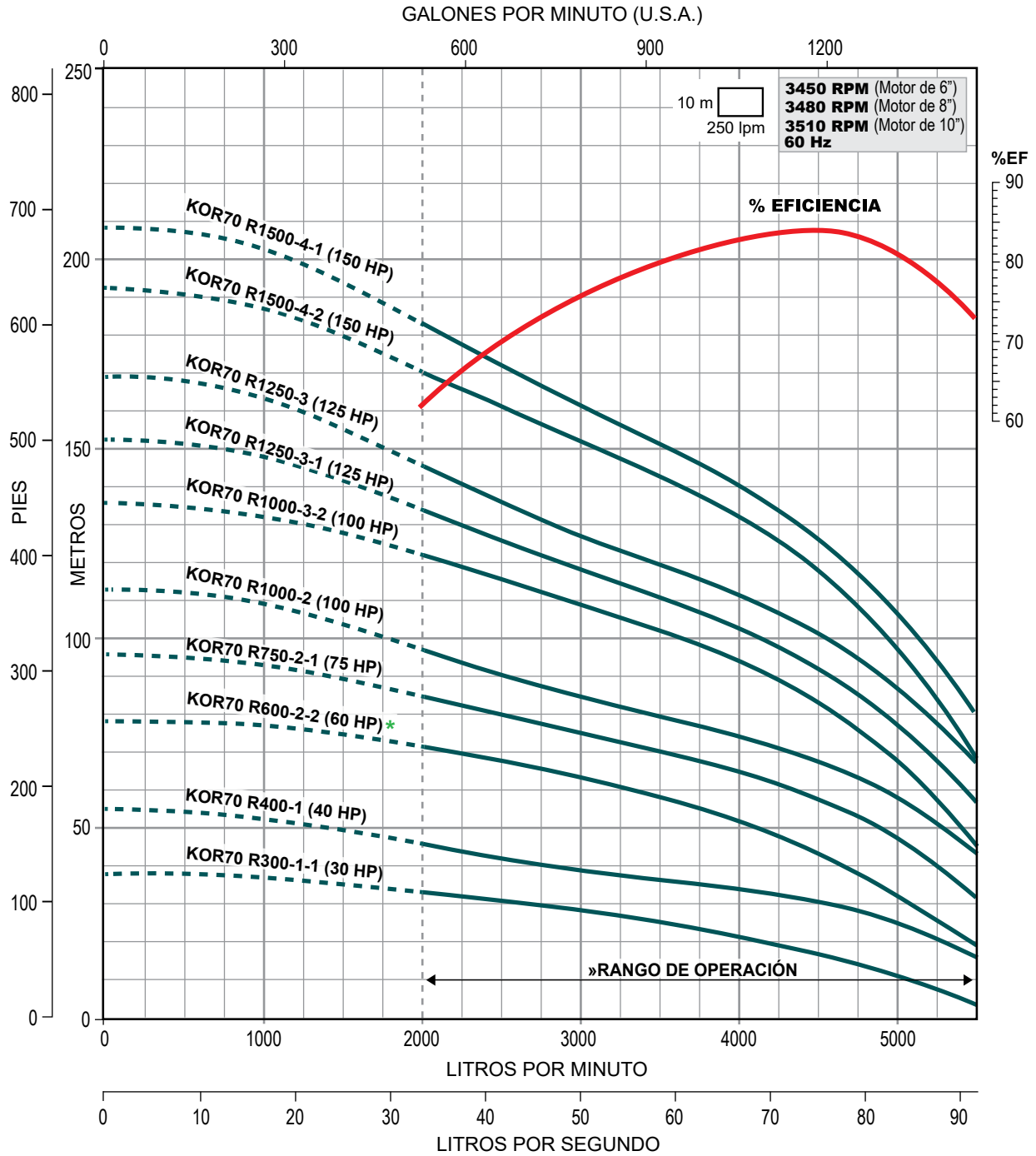

SERIE KOR70 (para 70 lps)



- Totalmente en acero inoxidable
- Alto desempeño (eficiencia y duración)
- Garantía. Refacciones. Taller de servicio

Gasto nominal: 70 lps / 4,200 lpm / 1,109 gpm

Rango de flujo: 33.3 a 91.6 lps / 2,000 a 5,500 lpm / 527.8 a 1,451.8 gpm

CÓDIGO	BHP MÁXIMO	HP NOMINAL	ADEME MÍNIMO RECOMENDADO (pulgadas)	RANGO DE CARGA (m) (mín. - máx.)	MÁXIMA EFICIENCIA	
					CARGA (m)	GASTO (lps / gpm)
* KOR70 R1750-4	173.59	175	10" / 12"	92 - 194	135	75 / 1,188
* KOR70 R2000-5-2	199	200		97 - 223	154	
* KOR70 R2000-5-1	203.51			108 - 235	163	
KOR70 R2500-5	222.95	250	12" / 14"	121 - 250	178	
KOR70 R2500-6-2	236.15			122 - 275	193	
KOR70 R2500-6-1	246.38			138 - 287	202	
KOR70 R2500-6	260.64			150 - 300	212	

* Estos modelos de bombas se pueden ensamblar con acoplamiento de 10" (con cuña), favor de solicitar cotización con dicho acoplamiento.

Notas:

- Las bombas de las series KOR70 están disponibles en acero inoxidable 316 para aplicaciones en agua corrosiva.
- Los motores ALTAMIRA de 125 HP a 200 HP, tienen un diámetro nominal de 10" y un acoplamiento NEMA de 8" y los de 250 HP a 400 HP tienen un diámetro nominal de 12" y un acoplamiento de 10" (con cuña), favor de considerarlo al seleccionar la bomba y en su instalación.
- Los BHP máximos están calculados de acuerdo a las siguientes RPM nominales de los motores estándar: 3510 RPM para bombas acopladas a motores de 125 a 200 HP en 10" 3540 RPM para bombas acopladas a motores de 250 HP en 12"
- Se recomienda la instalación de una válvula check cada 60 metros columna de agua.
- Si requiere alguna descarga o acoplamiento NEMA distinto al indicado, por favor consulte disponibilidad con el Departamento de Ventas.



QUIERO COMPRAR

Ahora tus compras a un clic de distancia, solo inicia sesión y selecciona los equipos que requieras

DIMENSIONES Y PESOS

FIG.	CÓDIGO	A	B	C	PESO (kg.)
		(pulgadas)		(mm)	
1	KOR70 R1750-4	8.90"	8.78"	1,300	75.4
	KOR70 R2000-5-2			1,476	90.8
	KOR70 R2000-5-1			1,476	90.8
2	KOR70 R2500-5	9.33"	9.65"	1,476	90.8
	KOR70 R2500-6-2			1,652	101
	KOR70 R2500-6-1			1,652	101
	KOR70 R2500-6			1,652	101

A = diámetro de la bomba + guardacable.

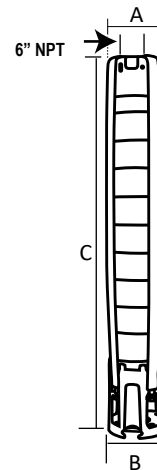

Acoplamiento NEMA 8" Fig. 1

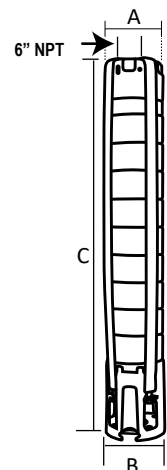

Acoplamiento NEMA 10" Fig. 2



SERIE KOR70 Descarga: 6" NPT **70 Ips**

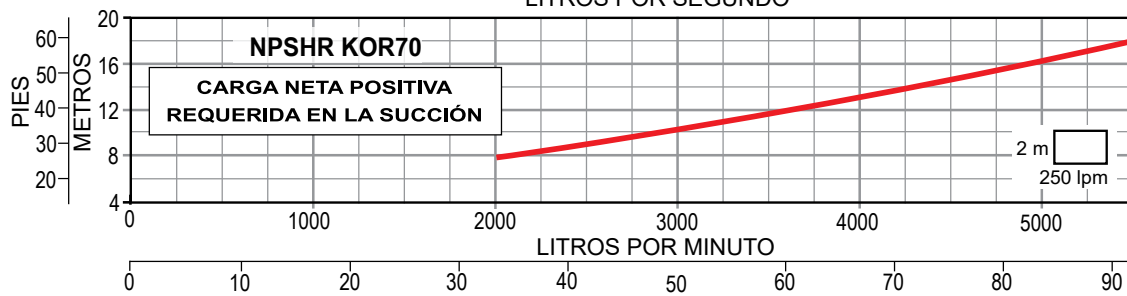
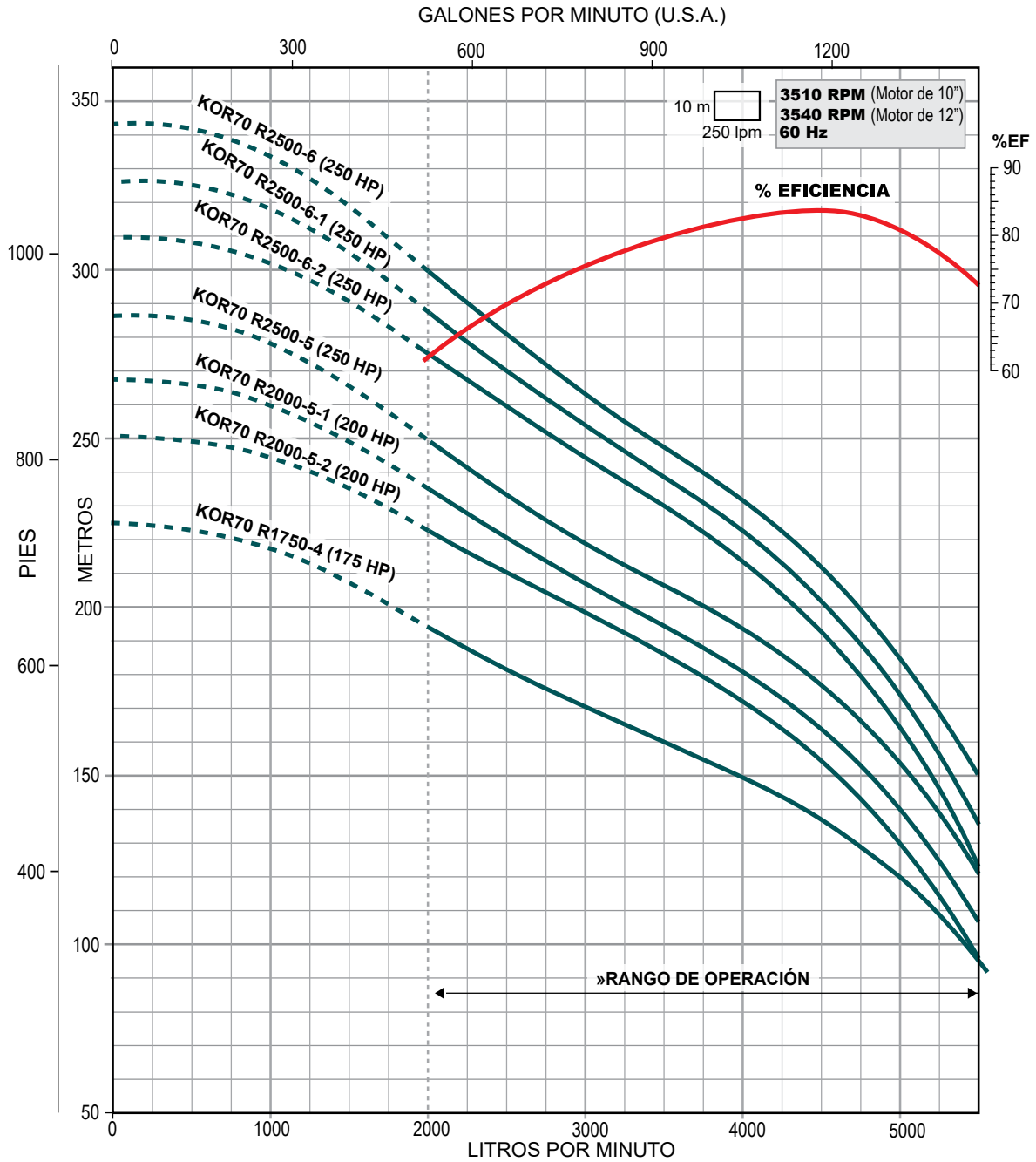

BOMBAS SUMERGIBLES

- Δ Construida en fundición de hierro dúctil de primera calidad
- Δ Impulsores en acero inoxidable 304
- Δ Bujes de bronce más largos en succión y descarga que incrementan la vida útil de la bomba
- Δ Bujes intermedios de caucho con surcos en espiral, diseñados para permitir el paso de arena hasta 160 ppm
- Δ Eje de bomba en acero inoxidable 416 esmerilado y pulido que maximiza la durabilidad

ALTAMIRA[®]
Serie **NX**

Rango de flujo:
De 7.9 a 94 lps



▪ GARANTÍA ▪ TALLER DE SERVICIO ▪ REFACCIONES

ALTAMIRA[®]



Bombas sumergibles fabricadas con materiales de alta calidad, el diseño especial de sus bujes intermedios así como sus impulsores en acero inoxidable, permiten que la bomba pueda trabajar con un contenido de arena máximo de 160 g/m³

APLICACIONES:

- Sistemas de riego
- Ramo agropecuario
- Aplicaciones industriales, etc.

CARACTERÍSTICAS DE OPERACIÓN

- Temperatura máxima del agua: 45°C

VÁLVULA CHECK



- Construida en hierro dúctil
- Conexión: Hembra - Hembra
- Rosca NPT
- Resorte en acero inoxidable

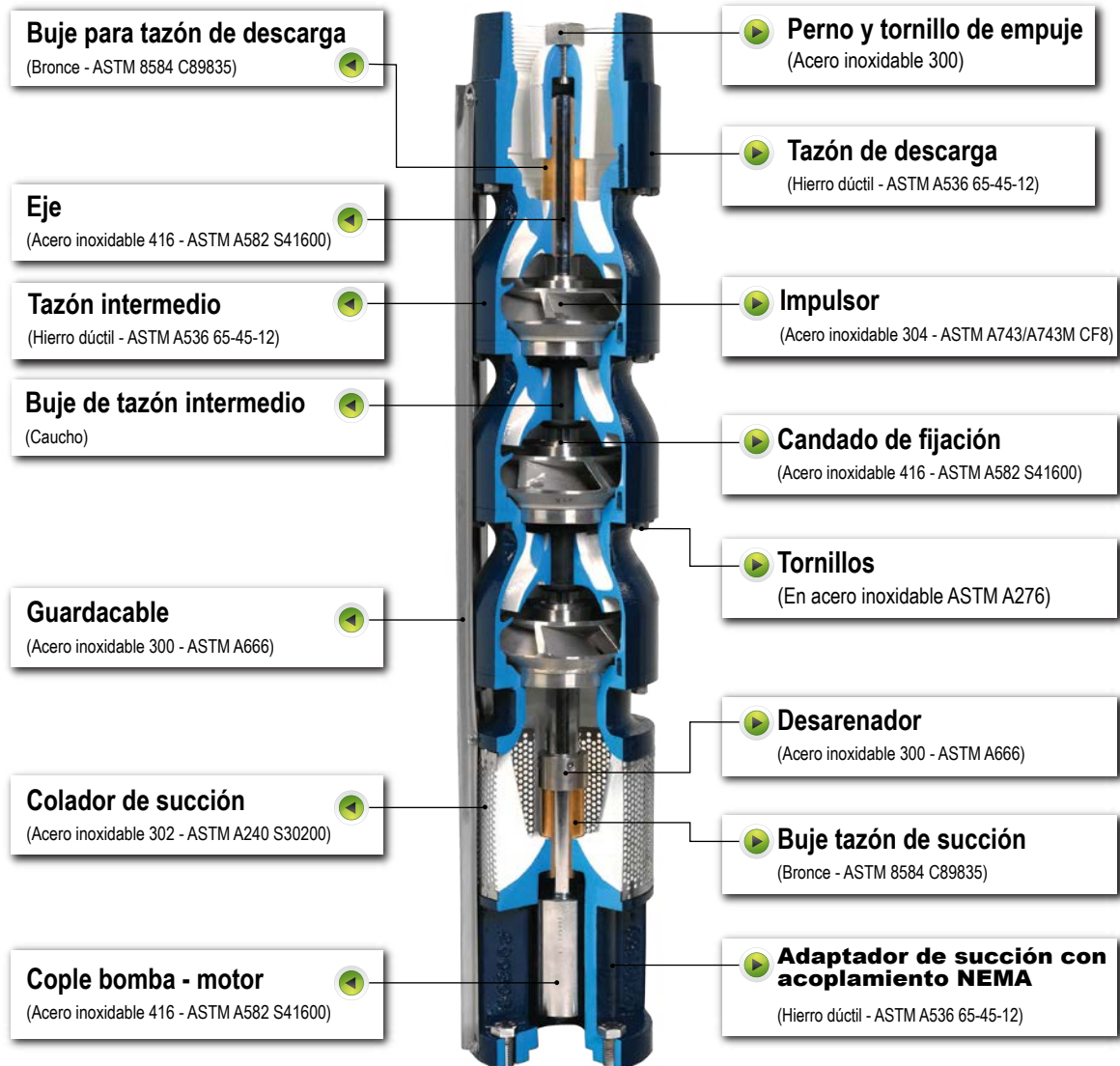

RANGOS DE OPERACIÓN

(Desde 7.9 hasta 94 lps)

Las bombas sumergibles ALTAMIRA serie NX están disponibles en 8 rangos de flujo: 14NX, 22NX, 35NX, 44NX, 45NX, 63NX, 66NX y 75NX

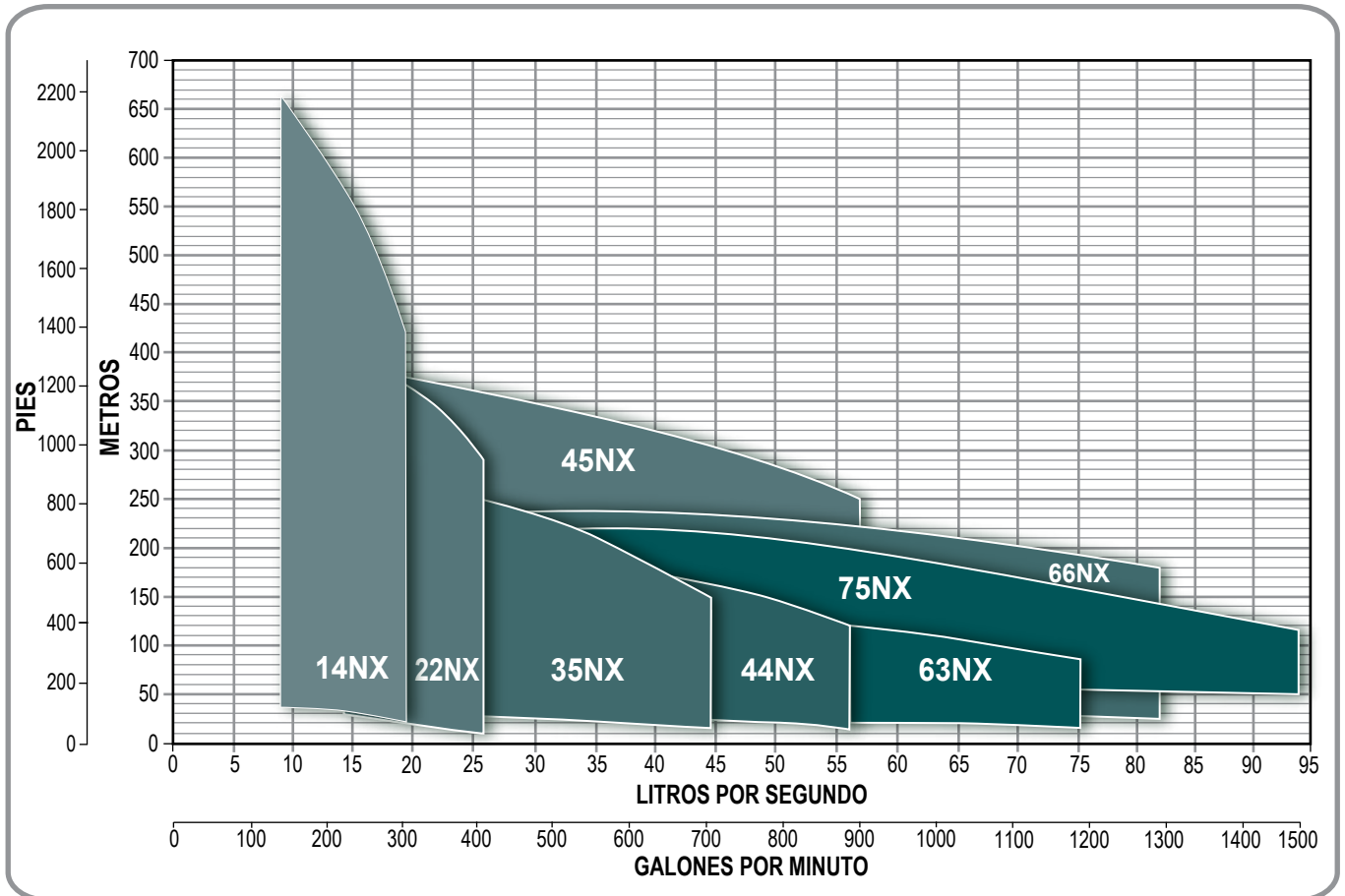

SERIE	CAUDAL NOMINAL		RANGO DE OPERACIÓN		RANGO DE POTENCIA HP
	LPS	GPM	LPS	GPM	
14NX	14	222	7.9 - 19.2	125 - 304	7.5 - 125
22NX	22	350	14.2 - 26.7	225 - 423	7.5 - 125
35NX	35	555	22 - 44.2	350 - 700	10 - 125
44NX	44	697	31.6 - 56.6	501 - 897	15 - 150
45NX	45	713	12 - 56	190 - 887	25 - 200
63NX	63	999	45 - 75	713 - 1,189	25 - 125
66NX	66	1,046	25 - 82	396 - 1,300	50 - 200
75NX	75	1,118	37 - 94	586 - 1,489	60 - 200

CÓDIGO DE LA BOMBA

44 NX 600 - 4 - 2B - 2C

Caudal nominal en litros por segundo: 44
 Serie: NX
 Potencia nominal del motor en HP X 10: 600 = 60HP X 10
 Número de etapas de la bomba: 4
 Indica el número de impulsores recortados y el tipo de recorte. Ejemplo: 2C indica 2 impulsores con recorte tipo C
 Indica el número de impulsores recortados y el tipo de recorte. Ejemplo: 2B indica 2 impulsores con recorte tipo B



SERIE 14NX (para 14 lps)

- Construida en fundición de hierro dúctil de primera calidad para obtener una larga vida útil y soportar altas presiones
- Bujes en bronce más largos para succión y descarga que incrementan la vida útil de la bomba
- Bujes intermedios de caucho con surcos en espiral, diseñados para permitir el paso de arena hasta 160 ppm
- Eje de bomba en acero inoxidable 416 esmerilado y pulido que maximiza la durabilidad
- Impulsores en fundición de acero inoxidable 304
- La (s) válvula (s) check se venden por separado. Están construidas en hierro dúctil. Muy robustas. Diseño para columna
- Garantía. Refacciones. Taller de servicio



VÁLVULA CHECK PARA COLUMNA



Gasto nominal: 14 lps / 840 lpm / 222 gpm

Rango de flujo: 7.9 a 19.2 lps / 475 a 1,152 lpm / 125 a 304 gpm

CÓDIGO (SÓLO BOMBA)	BHP MÁXIMO	HP NOMINAL	ADEME MÍNIMO RECOMENDADO	ACOPLAMIENTO NEMA DE LA BOMBA	RANGO DE CARGA (m) (min.-max.)	MÁXIMA EFICIENCIA		SÓLO BOMBA	VÁLVULA CHECK*
						CARGA (m)	GASTO LPS / GPM		
14NX75-1-1A	7.1	7.5	10"	6"	21-36	31	12.6 / 200		
14NX100-2-2C	9.3	10			20-52	42			
14NX150-2-2A	14.7	15			45-74	64			
14NX200-3-2A-1B	21	20			65-108	94			
14NX250-4-4B	26.5	25			82-138	119			
14NX300-5-1A-3B-1C	31.7	30			95-166	144			

NOTAS:

- La descarga de la bomba 14NX se surte en 4" NPT, con opción a 6" NPT sobre pedido.
- Los BHP máximos están calculados de acuerdo a las siguientes RPM nominales de los motores estándar: 3450 RPM (7.5 - 60 HP, acopladas a motor de 6").
- Código de válvulas check para columna * VCHECK4" (soporta hasta 400 PSI) sugerida, para la selección final tome en cuenta las pérdidas por fricción de acuerdo al flujo.
- Se recomienda la instalación de una válvula check en la descarga de la bomba y cada 60 metros columna de agua.



QUIERO COMPRAR

Ahora tus compras a un clic de distancia, solo inicia sesión y selecciona los equipos que requieras

DIMENSIONES Y PESOS

CÓDIGO	DIMENSIONES			PESO (kg)
	A (pulg)	B (pulg)	C (mm)	
14NX75-1-1A	7.6"	4"	605	43
14NX100-2-2C			745	55
14NX150-2-2A			745	55
14NX200-3-2A-1B			885	68
14NX250-4-4B			1,025	80
14NX300-5-1A-3B-1C			1,165	93

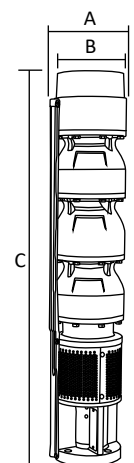

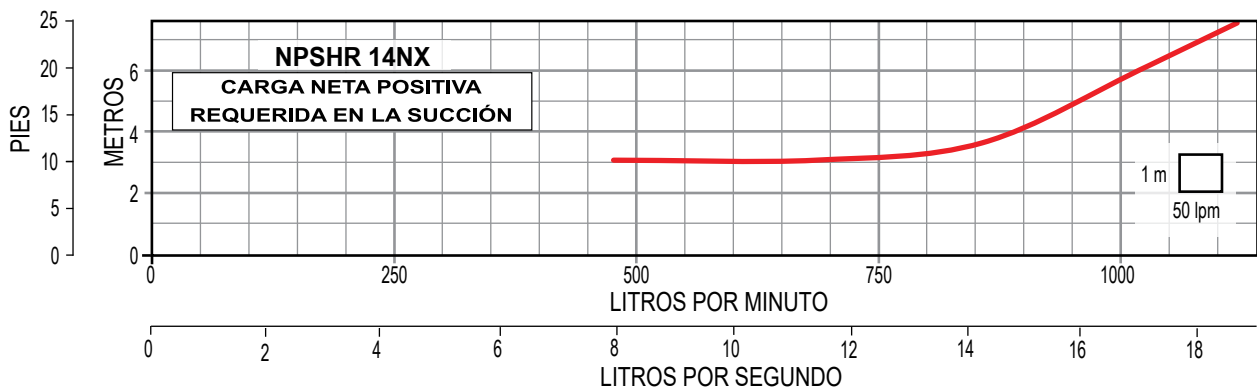
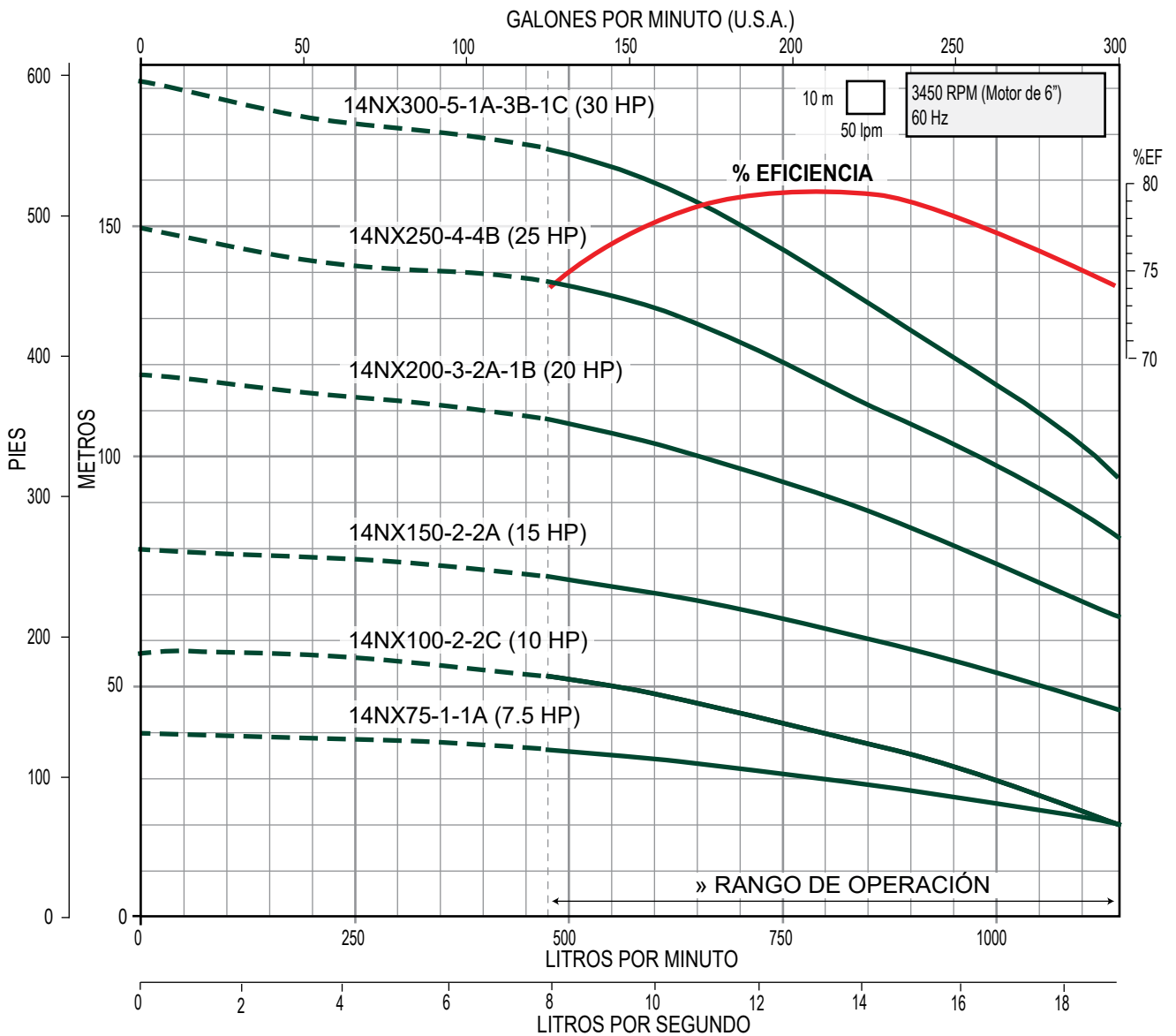

» Trabajar fuera del rango de operación ocasiona alto consumo de energía y daño mecánico en la motobomba.

SERIE 14NX (para 14 lps)

- Construida en fundición de hierro dúctil de primera calidad para obtener una larga vida útil y soportar altas presiones
- Bujes en bronce más largos para succión y descarga que incrementan la vida útil de la bomba
- Bujes intermedios de caucho con surcos en espiral, diseñados para permitir el paso de arena hasta 160 ppm
- Eje de bomba en acero inoxidable 416 esmerilado y pulido que maximiza la durabilidad
- Impulsores en fundición de acero inoxidable 304
- La (s) válvula (s) check se venden por separado. Están construidas en hierro dúctil. Muy robustas. Diseño para columna
- Garantía. Refacciones. Taller de servicio



Gasto nominal: 14 lps / 840 lpm / 222 gpm

Rango de flujo: 7.9 a 19.2 lps / 475 a 1,152 lpm / 125 a 304 gpm

CÓDIGO (SÓLO BOMBA)	BHP MÁXIMO	HP NOMINAL	ADEME MÍNIMO RECOMENDADO	ACOPLAMIENTO NEMA DE LA BOMBA	RANGO DE CARGA (m) (min.-max.)	MÁXIMA EFICIENCIA		SÓLO BOMBA	VÁLVULA CHECK*
						CARGA (m)	GASTO LPS / GPM		
14NX400-6-1A-5B	40.3	40	10"	6"	124 - 208	182	12.6 / 200		
14NX500-7-6A-1B	51	50			160 - 259	223			
14NX600-9-1A-8B	61.8	60			188 - 314	272			
14NX750-10-10A	76.5	75		8"	250 - 388	342			
14NX1000-14-10A-4B	104.7	100	338 - 533		468				
14NX1250-17-17A	130.1	125	420 - 661		583				

NOTAS:

- La descarga de la bomba 14NX se surte en 4" NPT, con opción a 6" NPT sobre pedido.
- Los BHP máximos están calculados de acuerdo a las siguientes RPM nominales de los motores estándar:
3450 RPM (7.5 - 60 HP, acopladas a motor de 6"),
3525 RPM (75 - 100 HP, acopladas a motor de 8"),
3510 RPM (125 - 200 HP, acopladas a motor de 10")
- Código de válvulas check para columna * VCHECK4" (soporta hasta 400 PSI) u 80DI4 (soporta hasta 600 PSI) sugeridas según corresponda, para la selección final tome en cuenta las pérdidas por fricción de acuerdo al flujo.
- Se recomienda la instalación de una válvula check en la descarga de la bomba y cada 60 metros columna de agua.



QUIERO COMPRAR

Ahora tus compras a un clic de distancia, solo inicia sesión y selecciona los equipos que requieras

DIMENSIONES Y PESOS

CÓDIGO	DIMENSIONES			PESO (kg)
	A (pulg)	B (pulg)	C (mm)	
14NX400-6-1A-5B	7.6"	4"	1,305	105
14NX500-7-6A-1B			1,445	117
14NX600-9-1A-8B			1,725	142
14NX750-10-10A			1,900	165
14NX1000-14-10A-4B			2,460	215
14NX1250-17-17A			2,880	251

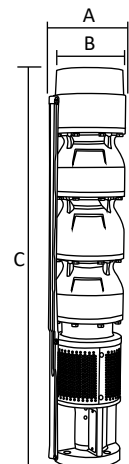

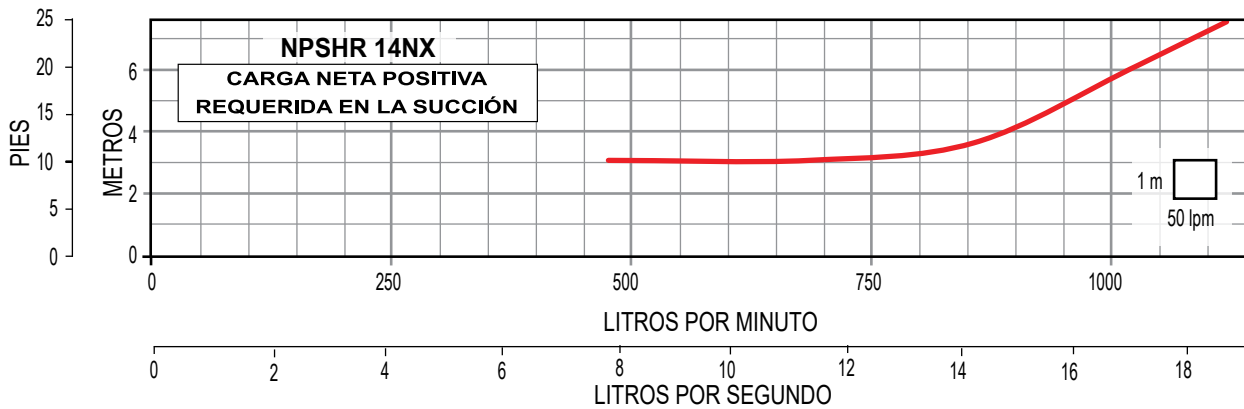
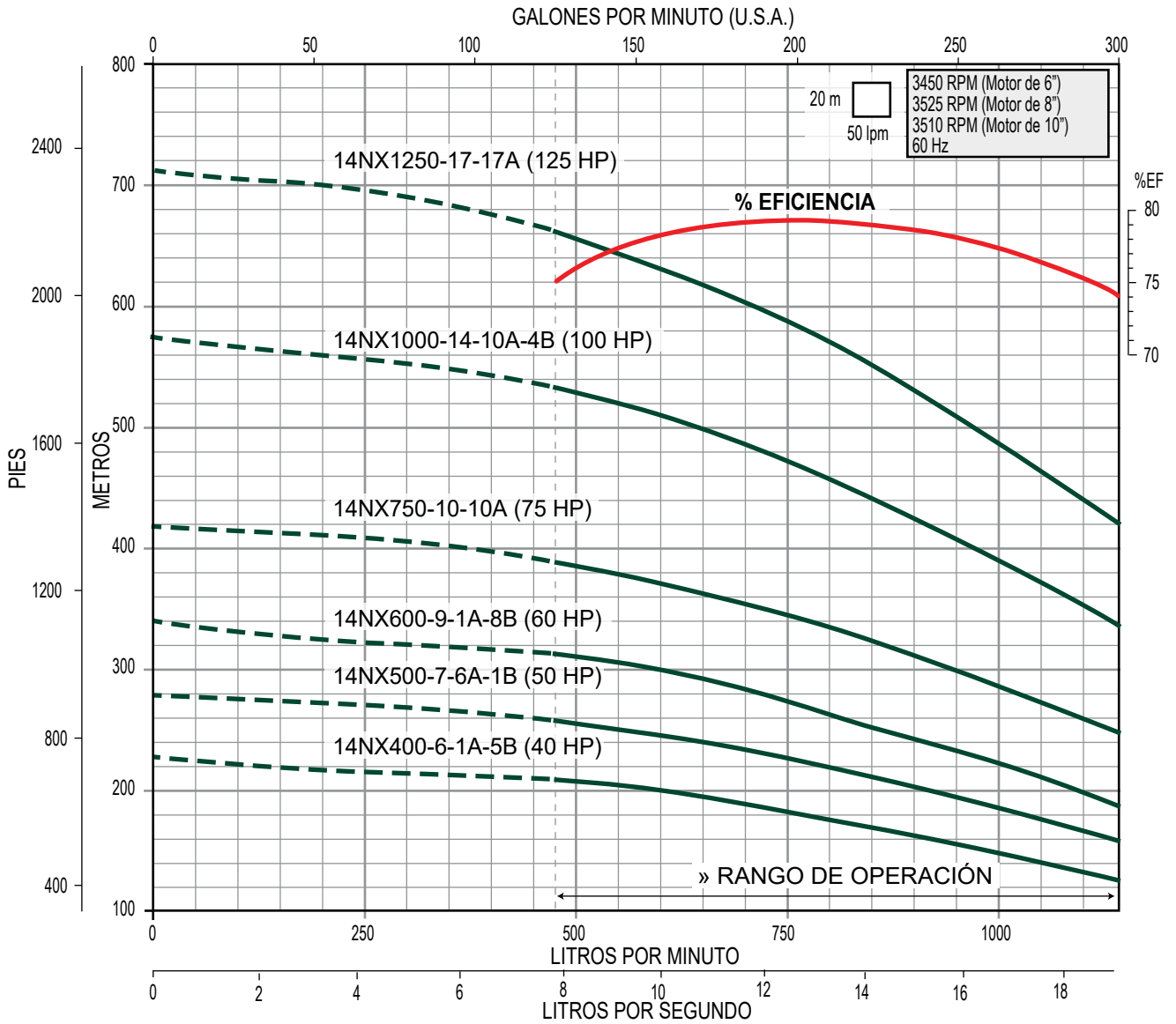

» Trabajar fuera del rango de operación ocasiona alto consumo de energía y daño mecánico en la motobomba.



SERIE 22NX (para 22 lps)

- Construida en fundición de hierro dúctil de primera calidad para obtener una larga vida útil y soportar altas presiones
- Bujes en bronce más largos para succión y descarga que incrementan la vida útil de la bomba
- Bujes intermedios de caucho con surcos en espiral, diseñados para permitir el paso de arena hasta 160 ppm
- Eje de bomba en acero inoxidable 416 esmerilado y pulido que maximiza la durabilidad
- Impulsores en fundición de acero inoxidable 304
- La (s) válvula (s) check se venden por separado. Están construidas en hierro dúctil. Muy robustas. Diseño para columna
- Garantía. Refacciones. Taller de servicio



Gasto nominal: 22 lps / 1,325 lpm / 350 gpm

Rango de flujo: 14.2 a 26.7 lps / 852 a 1,600 lpm / 225 a 423 gpm

CÓDIGO (SÓLO BOMBA)	BHP MÁXIMO	HP NOMINAL	ADEME MÍNIMO RECOMENDADO	ACOPLAMIENTO NEMA DE LA BOMBA	RANGO DE CARGA (m) (min.-max.)	MÁXIMA EFICIENCIA		SÓLO BOMBA	VÁLVULA CHECK* ²
						CARGA (m)	GASTO LPS / GPM		
22NX75-1-1B	7.7	7.5	10"	6"	13 - 27	21	20.5 / 325		
22NX100-2-2C	10.3	10			11 - 38	27			
22NX150-2-1B-1C	12.8	15			20 - 46	36			
22NX200-3-2B-1C	19.8	20			34 - 73	57			
22NX250-3-1A-2B	25.9	25			53 - 88	73			

NOTAS:

- La descarga de la bomba 22NX se surte en 4" NPT, con opción a 6" NPT sobre pedido.
- Los BHP máximos están calculados de acuerdo a las siguientes RPM nominales de los motores estándar: 3450 RPM (7.5 - 60 HP, acopladas a motor de 6").
- Código de válvulas check para columna * VCHECK4" (soporta hasta 400 PSI) sugerida, para la selección final tome en cuenta las pérdidas por fricción de acuerdo al flujo.
- Se recomienda la instalación de una válvula check en la descarga de la bomba y cada 60 metros columna de agua.



QUIERO COMPRAR

Ahora tus compras a un clic de distancia, solo inicia sesión y selecciona los equipos que requieras

DIMENSIONES Y PESOS

CÓDIGO	DIMENSIONES			PESO (kg)
	A (pulg)	B (pulg)	C (mm)	
22NX75-1-1B	7.6"	4"	627	43
22NX100-2-2C			790	56
22NX150-2-1B-1C			790	56
22NX200-3-2B-1C			953	70
22NX250-3-1A-2B			953	70

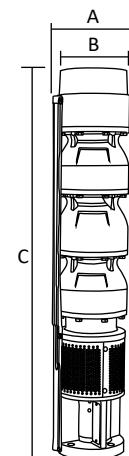

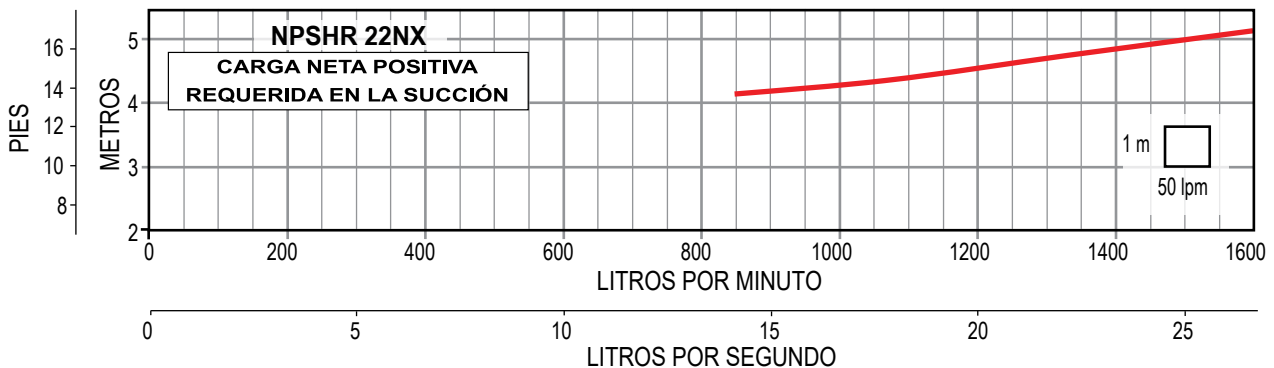
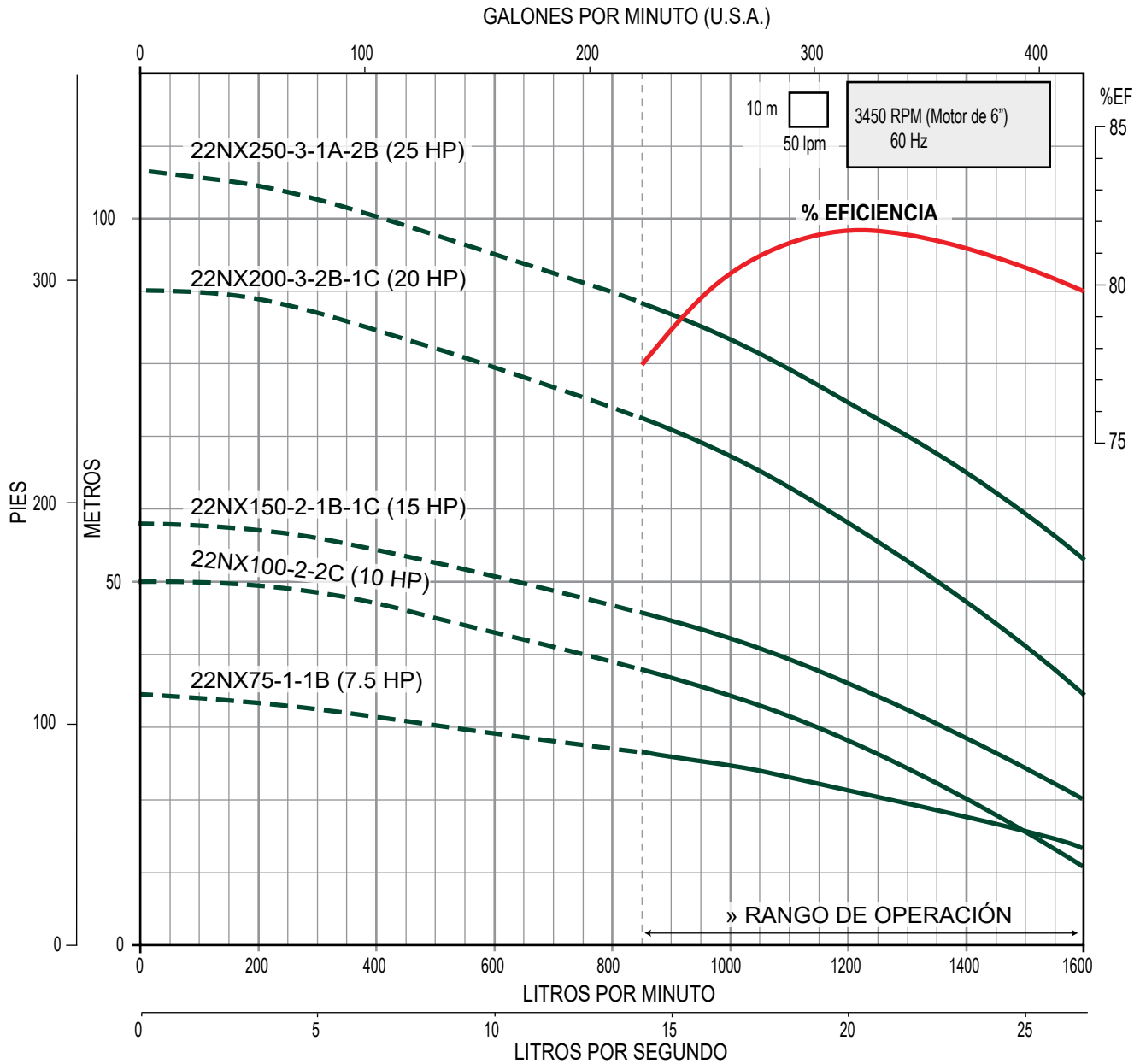

» Trabajar fuera del rango de operación ocasiona alto consumo de energía y daño mecánico en la motobomba.



SERIE 22NX (para 22 lps)

- Construida en fundición de hierro dúctil de primera calidad para obtener una larga vida útil y soportar altas presiones
- Bujes en bronce más largos para succión y descarga que incrementan la vida útil de la bomba
- Bujes intermedios de caucho con surcos en espiral, diseñados para permitir el paso de arena hasta 160 ppm
- Eje de bomba en acero inoxidable 416 esmerilado y pulido que maximiza la durabilidad
- Impulsores en fundición de acero inoxidable 304
- La (s) válvula (s) check se venden por separado. Están construidas en hierro dúctil. Muy robustas. Diseño para columna
- Garantía. Refacciones. Taller de servicio



Gasto nominal: 22 lps / 1,325 lpm / 350 gpm

Rango de flujo: 14.2 a 26.7 lps / 852 a 1,600 lpm / 225 a 423 gpm

CÓDIGO (SÓLO BOMBA)	BHP MÁXIMO	HP NOMINAL	ADEME MÍNIMO RECOMENDADO	ACOPLAMIENTO NEMA DE LA BOMBA	RANGO DE CARGA (m) (min.-max.)	MÁXIMA EFICIENCIA		SÓLO BOMBA	VÁLVULA CHECK*
						CARGA (m)	GASTO LPS / GPM		
22NX300-3-2A-1B	29.4	30	10"	6"	63 - 97	79	21.6 / 343	<input type="checkbox"/>	<input type="checkbox"/>
22NX400-4-2A-2B	35.8	40			68 - 130	97		<input type="checkbox"/>	<input type="checkbox"/>
22NX400-5-2A-3B	42.9	40			89 - 148	117		<input type="checkbox"/>	<input type="checkbox"/>
22NX500-6-2A-4B	51.3	50			107 - 178	141		<input type="checkbox"/>	<input type="checkbox"/>
22NX600-7-3A-4B	62.4	60			131 - 212	171		<input type="checkbox"/>	<input type="checkbox"/>
22NX750-7-7A	80.2	75			187 - 258	221		<input type="checkbox"/>	<input type="checkbox"/>
22NX1000-9-9A	103.1	100	12"	8"	239 - 331	285	<input type="checkbox"/>	<input type="checkbox"/>	
22NX1250-12-10A-2B	129.7	125			290 - 418	353	<input type="checkbox"/>	<input type="checkbox"/>	

NOTAS:

- La descarga de la bomba 22NX se surte en 4" NPT, con opción a 6" NPT sobre pedido.
- Los BHP máximos están calculados de acuerdo a las siguientes RPM nominales de los motores estándar:
3450 RPM (7.5 - 60 HP, acopladas a motor de 6"),
3525 RPM (75-100 HP, acopladas a motor de 8"),
3510 RPM (125 - 200 HP, acopladas a motor de 10").
- Código de válvulas check para columna * VCHECK4" (soporta hasta 400 PSI) u 80DI4 (soporta hasta 600 PSI) sugeridas según corresponda, para la selección final tome en cuenta las pérdidas por fricción de acuerdo al flujo..
- Se recomienda la instalación de una válvula check en la descarga de la bomba y cada 60 metros columna de agua.



QUIERO COMPRAR

Ahora tus compras a un clic de distancia, solo inicia sesión y selecciona los equipos que requieras

DIMENSIONES Y PESOS

CÓDIGO	DIMENSIONES			PESO (kg)
	A (pulg)	B (pulg)	C (mm)	
22NX300-3-2A-1B	7.6"	4"	953	70
22NX400-4-2A-2B			1,113	83
22NX400-5-2A-3B			1,275	97
22NX500-6-2A-4B			1,438	110
22NX600-7-3A-4B			1,633	135
22NX750-7-7A			1,633	135
22NX1000-9-9A			1,958	161
22NX1250-12-10A-2B			2,436	202

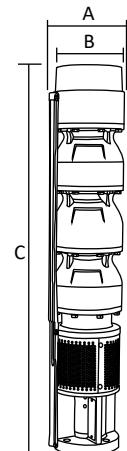

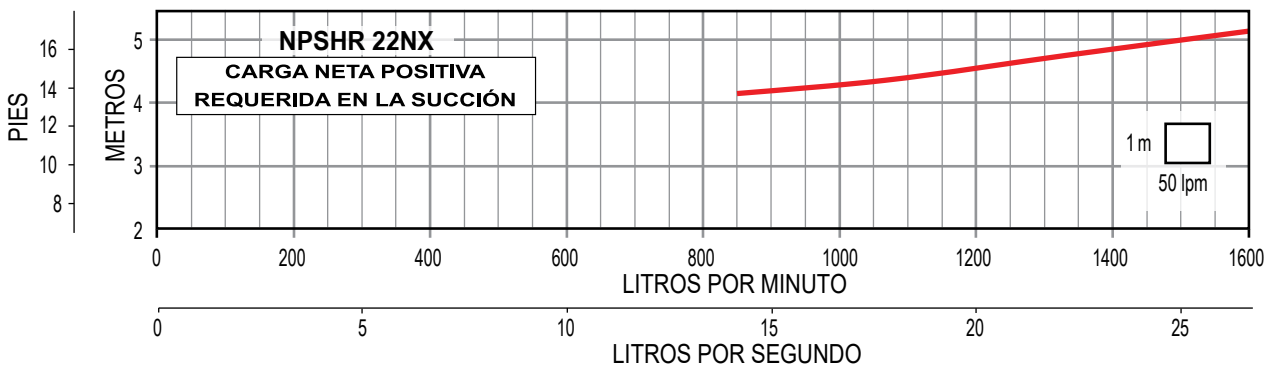
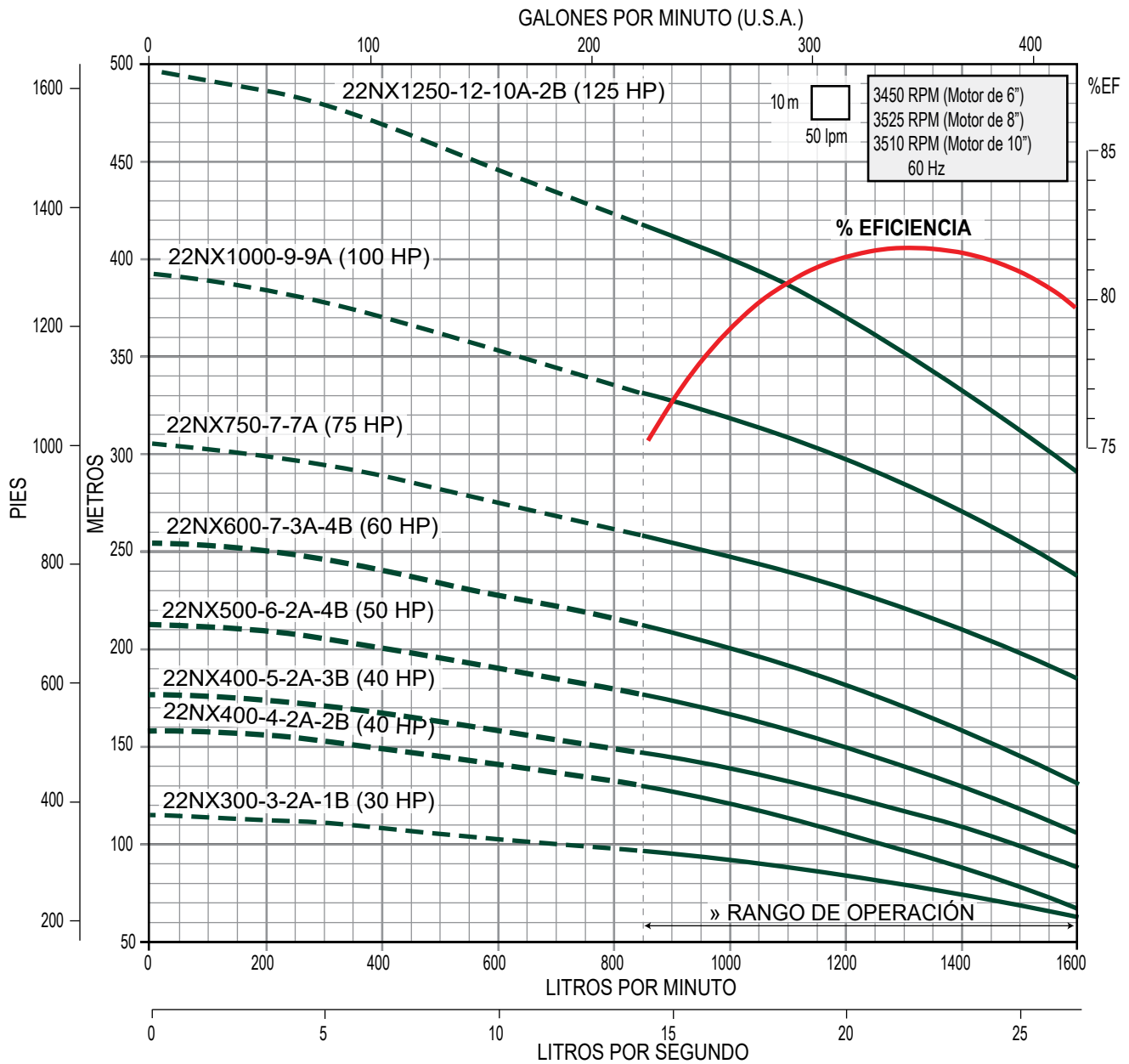

» Trabajar fuera del rango de operación ocasiona alto consumo de energía y daño mecánico en la motobomba.



SERIE 35NX (para 35 lps)

- Construida en fundición de hierro dúctil de primera calidad para obtener una larga vida útil y soportar altas presiones
- Bujes en bronce más largos para succión y descarga que incrementan la vida útil de la bomba
- Bujes intermedios de caucho con surcos en espiral, diseñados para permitir el paso de arena hasta 160 ppm
- Eje de bomba en acero inoxidable 416 esmerilado y pulido que maximiza la durabilidad
- Impulsores en fundición de acero inoxidable 304
- La (s) válvula (s) check se venden por separado. Están construidas en hierro dúctil. Muy robustas. Diseño para columna
- Garantía. Refacciones. Taller de servicio



Gasto nominal: 35 lps / 2,100 lpm / 555 gpm

Rango de flujo: 22 a 44.2 lps / 1,320 a 2,650 lpm / 350 a 700 gpm

CÓDIGO (SÓLO BOMBA)	BHP MÁXIMO	HP NOMINAL	ADEME MÍNIMO RECOMENDADO	ACOPLAMIENTO NEMA DE LA BOMBA	RANGO DE CARGA (m) (min.-max.)	MÁXIMA EFICIENCIA		SÓLO BOMBA	VÁLVULA CHECK*
						CARGA (m)	GASTO LPS / GPM		
35NX100-1-1B	10.7	10	10"	6"	14 - 24	18	35 / 555	<input type="checkbox"/>	<input type="checkbox"/>
35NX150-1-1A	14.9	15			17 - 28	24		<input type="checkbox"/>	<input type="checkbox"/>
35NX200-2-2B	20.6	20			23 - 47	37		<input type="checkbox"/>	<input type="checkbox"/>
35NX250-2-2A	26.8	25			33 - 56	46		<input type="checkbox"/>	<input type="checkbox"/>
35NX300-3-3B	29.6	30			34 - 72	56		<input type="checkbox"/>	<input type="checkbox"/>
35NX400-4-4B	39.1	40			44 - 95	72		<input type="checkbox"/>	<input type="checkbox"/>

NOTAS:

- La descarga de la bomba 35NX se surte en 6" NPT.
- Los BHP máximos están calculados de acuerdo a las siguientes RPM nominales de los motores estándar: 3450 RPM (7.5 - 60 HP, acopladas a motor de 6").
- Código de válvulas check para columna * VCHECK6" (soporta hasta 400 PSI) sugerida, para la selección final tome en cuenta las pérdidas por fricción de acuerdo al flujo.
- Se recomienda la instalación de una válvula check en la descarga de la bomba y cada 60 metros columna de agua.



QUIERO COMPRAR

Ahora tus compras a un clic de distancia, solo inicia sesión y selecciona los equipos que requieras

DIMENSIONES Y PESOS

CÓDIGO	DIMENSIONES			PESO (kg)
	A (pulg)	B (pulg)	C (mm)	
35NX100-1-1B	7.6"	6"	645	43
35NX150-1-1A			645	43
35NX200-2-2B			826	57
35NX250-2-2A			826	57
35NX300-3-3B			1,006	70
35NX400-4-4B			1,186	84

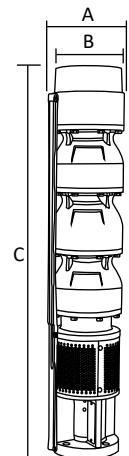

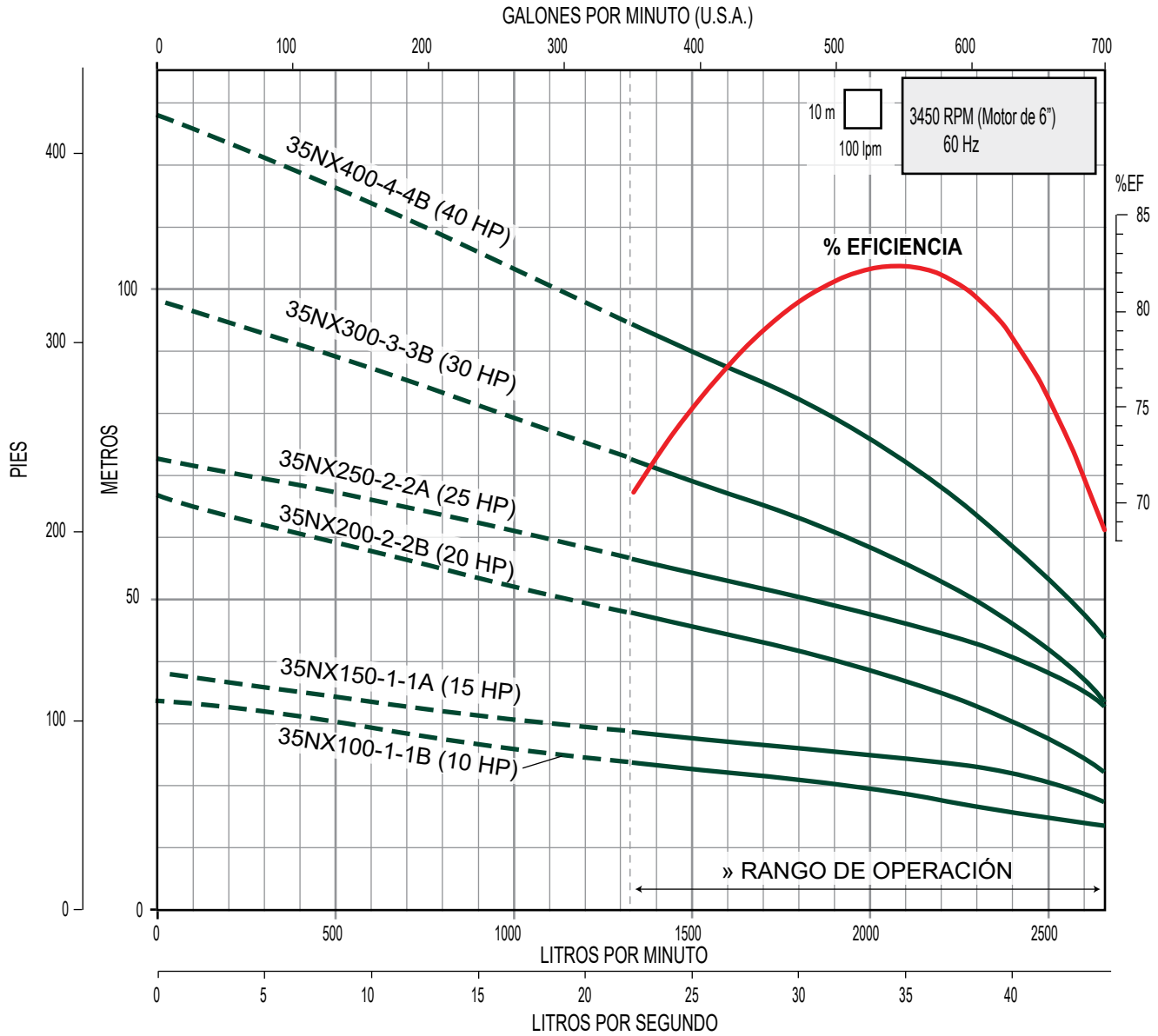

» Trabajar fuera del rango de operación ocasiona alto consumo de energía y daño mecánico en la motobomba.

SERIE 35NX (para 35 lps)

- Construida en fundición de hierro dúctil de primera calidad para obtener una larga vida útil y soportar altas presiones
- Bujes en bronce más largos para succión y descarga que incrementan la vida útil de la bomba
- Bujes intermedios de caucho con surcos en espiral, diseñados para permitir el paso de arena hasta 160 ppm
- Eje de bomba en acero inoxidable 416 esmerilado y pulido que maximiza la durabilidad
- Impulsores en fundición de acero inoxidable 304
- La (s) válvula (s) check se venden por separado. Están construidas en hierro dúctil. Muy robustas. Diseño para columna
- Garantía. Refacciones. Taller de servicio



VÁLVULA CHECK PARA COLUMNA



Gasto nominal: 35 lps / 2,100 lpm / 555 gpm

Rango de flujo: 22 a 44.2 lps / 1,320 a 2,650 lpm / 350 a 700 gpm

CÓDIGO (SÓLO BOMBA)	BHP MÁXIMO	HP NOMINAL	ADEME MÍNIMO RECOMENDADO	ACOPLAMIENTO NEMA DE LA BOMBA	RANGO DE CARGA (m) (min.-max.)	MÁXIMA EFICIENCIA		SÓLO BOMBA	VÁLVULA CHECK*
						CARGA (m)	GASTO LPS / GPM		
35NX500-4-4A	51.9	50	10"	6"	62 - 113	92	35 / 555		
35NX600-5-3A-2B	59.1	60			69 - 133	105			
35NX750-6-5A-1B	77.7	75		8"	95 - 167	134			
35NX1000-8-6A-2B	101.6	100	123 - 215		174				
35NX1250-10-7A-3B	125.4	125	12		149 - 264	214			

NOTAS:

- La descarga de la bomba 35NX se surte en 6" NPT.
- Los BHP máximos están calculados de acuerdo a las siguientes RPM nominales de los motores estándar:
3450 RPM (7.5 - 60 HP, acopladas a motor de 6"),
3525 RPM (75-100 HP, acopladas a motor de 8"),
3510 RPM (125 - 200 HP, acopladas a motor de 10").
- Código de válvulas check para columna * VCHECK6" (soporta hasta 400 PSI) sugerida, para la selección final tome en cuenta las pérdidas por fricción de acuerdo al flujo.
- Se recomienda la instalación de una válvula check en la descarga de la bomba y cada 60 metros columna de agua.



QUIERO COMPRAR

Ahora tus compras a un clic de distancia, solo inicia sesión y selecciona los equipos que requieras

DIMENSIONES Y PESOS

CÓDIGO	DIMENSIONES			PESO (kg)
	A (pulg)	B (pulg)	C (mm)	
35NX500-4-4A	7.6"	6"	1,186	84
35NX600-5-3A-2B			1,367	98
35NX750-6-5A-1B			1,580	122
35NX1000-8-6A-2B			1,941	150
35NX1250-10-7A-3B			2,301	177

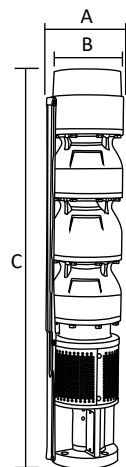

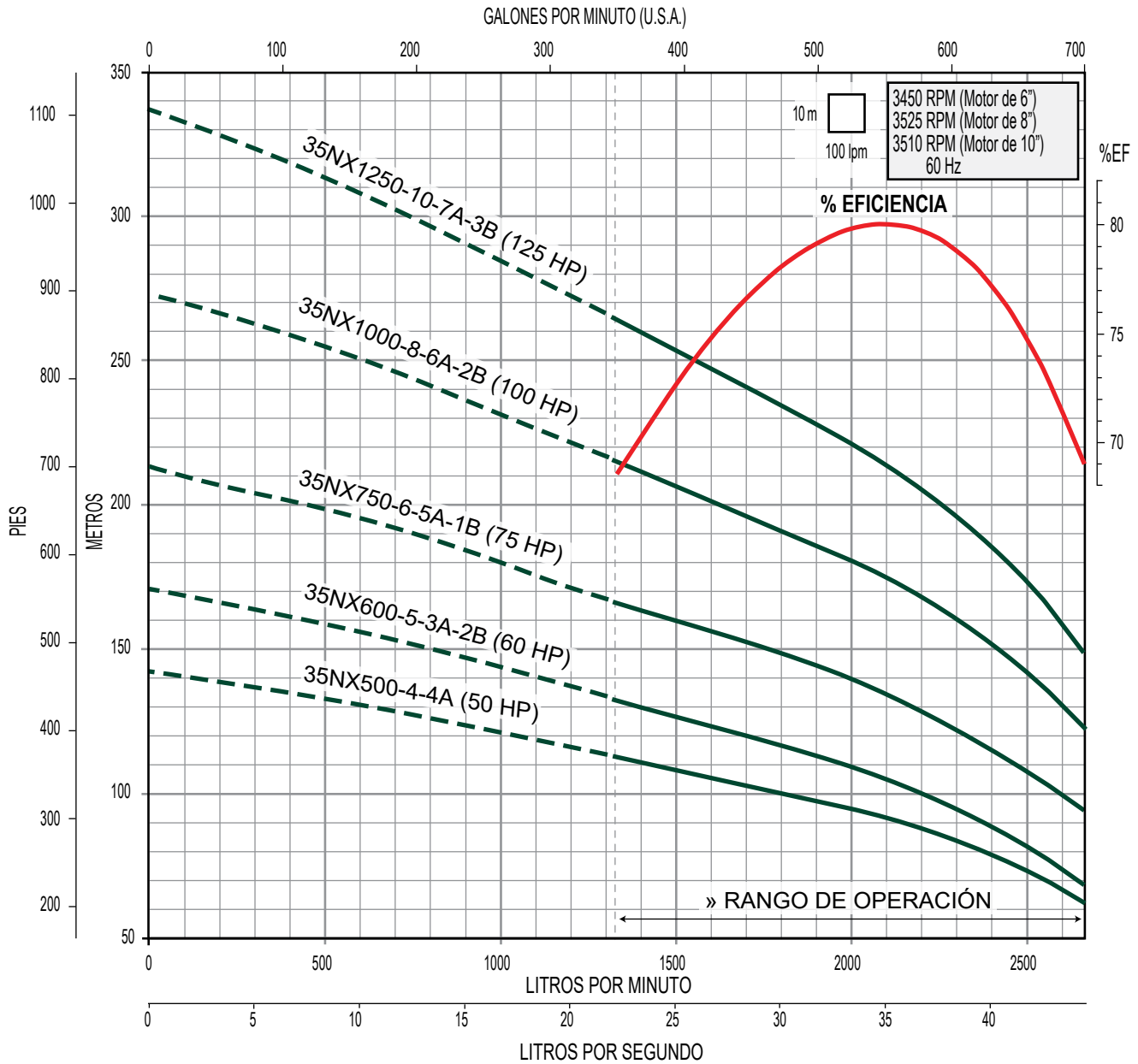

» Trabajar fuera del rango de operación ocasiona alto consumo de energía y daño mecánico en la motobomba.



SERIE 44NX (para 44 lps)

- Construida en fundición de hierro dúctil de primera calidad para obtener una larga vida útil y soportar altas presiones
- Bujes en bronce más largos para succión y descarga que incrementan la vida útil de la bomba
- Bujes intermedios de caucho con surcos en espiral, diseñados para permitir el paso de arena hasta 160 ppm
- Eje de bomba en acero inoxidable 416 esmerilado y pulido que maximiza la durabilidad
- Impulsores en fundición de acero inoxidable 304
- La (s) válvula (s) check se venden por separado. Están construidas en hierro dúctil. Muy robustas. Diseño para columna
- Garantía. Refacciones. Taller de servicio



VÁLVULA CHECK PARA COLUMNA



Gasto nominal: 44 lps / 2,640 lpm / 697 gpm

Rango de flujo: 31.6 a 56.6 lps / 1,896 a 3,396 lpm / 501 a 897 gpm

CÓDIGO (SÓLO BOMBA)	BHP MÁXIMO	HP NOMINAL	ADEME MÍNIMO RECOMENDADO	ACOPLAMIENTO NEMA DE LA BOMBA	RANGO DE CARGA (m) (min.-max.)	MÁXIMA EFICIENCIA		SÓLO BOMBA	VÁLVULA CHECK *
						CARGA (m)	GASTO LPS / GPM		
44NX150-1-1C	15.3	15	10"	6"	13 - 22	21	44.2 / 700		
44NX250-1-1A	22.5	25			19 - 28	27			
44NX300-2-1B-1C	32.1	30			29 - 47	44			
44NX400-2-2A	43.3	40			42 - 56	53			

NOTAS:

- La descarga de la bomba 44NX se surte en 6" NPT, con opción a 4" NPT sobre pedido.
- Los BHP máximos están calculados de acuerdo a las siguientes RPM nominales de los motores estándar: 3450 RPM (7.5 - 60 HP, acopladas a motor de 6").
- Código de válvulas check para columna * VCHECK6" (soporta hasta 400 PSI) sugerida, para la selección final tome en cuenta las pérdidas por fricción de acuerdo al flujo.
- Se recomienda la instalación de una válvula check en la descarga de la bomba y cada 60 metros columna de agua.



QUIERO COMPRAR

Ahora tus compras a un clic de distancia, solo inicia sesión y selecciona los equipos que requieras

DIMENSIONES Y PESOS

CÓDIGO	DIMENSIONES			PESO (kg)
	A (pulg)	B (pulg)	C (mm)	
44NX150-1-1C	7.6"	6"	645	43
44NX250-1-1A			645	43
44NX300-2-1B-1C			826	57
44NX400-2-2A			826	57

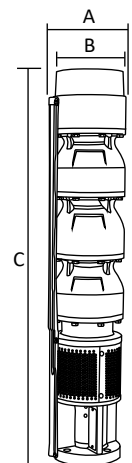

SERIE 44NX Descarga: 6" NPT **44 Ips**

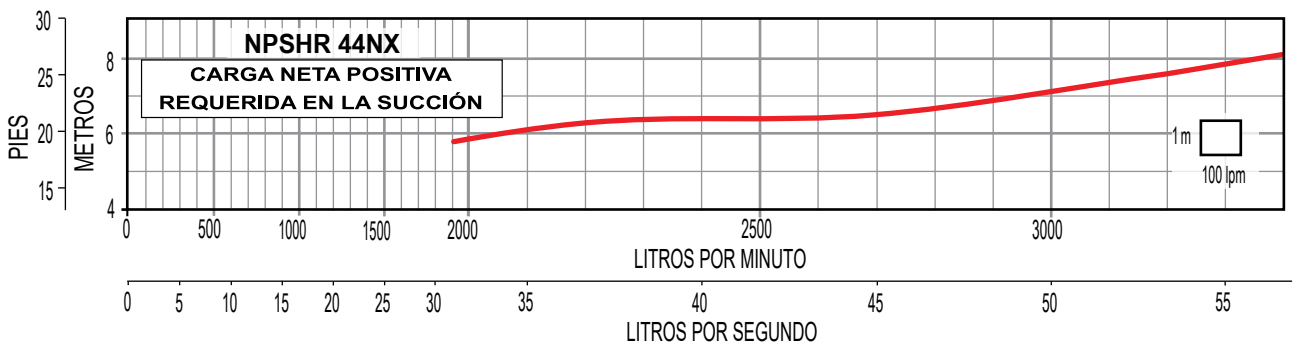
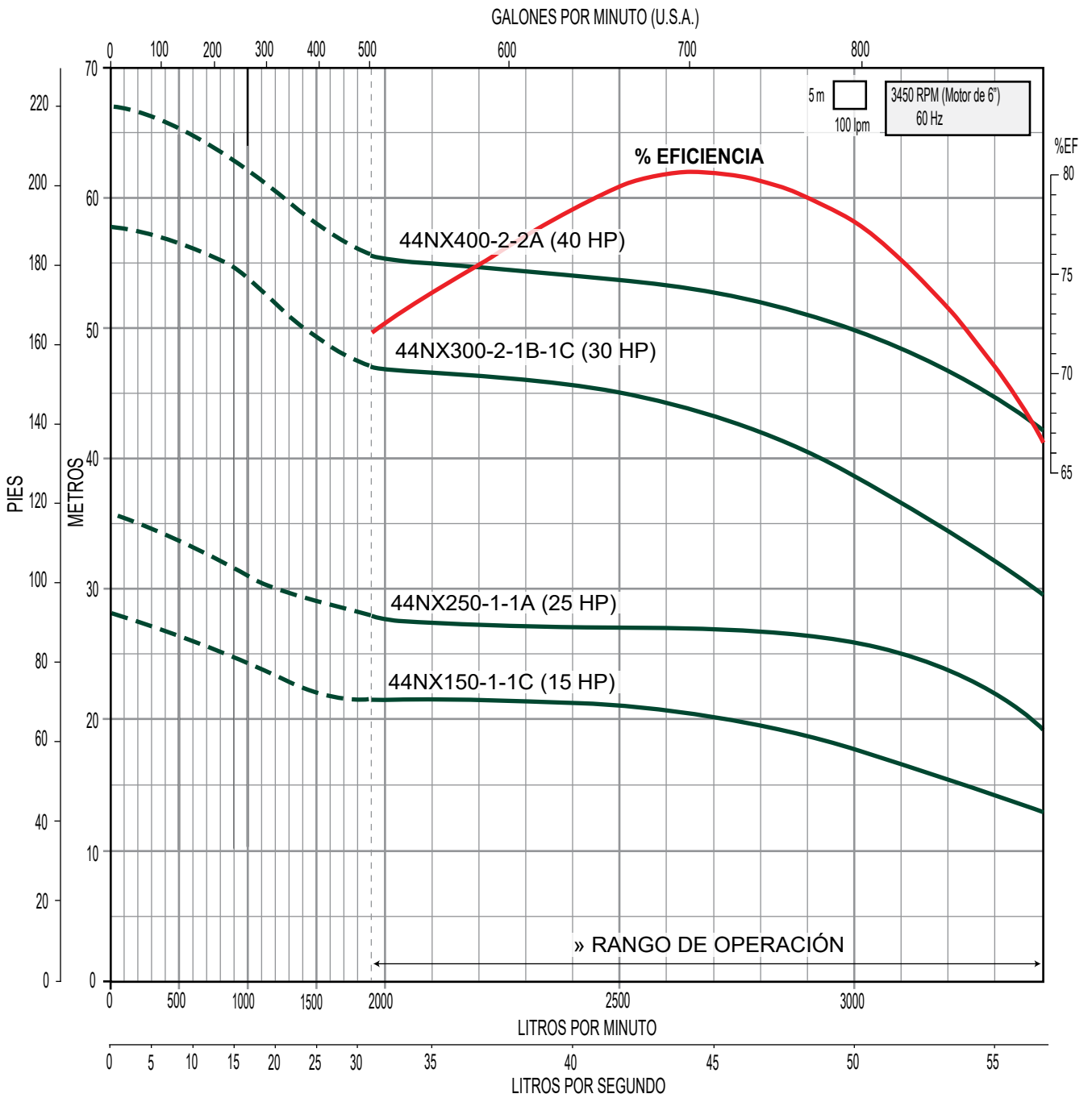

» Trabajar fuera del rango de operación ocasiona alto consumo de energía y daño mecánico en la motobomba.



SERIE 44NX (para 44 lps)

- Construida en fundición de hierro dúctil de primera calidad para obtener una larga vida útil y soportar altas presiones
- Bujes en bronce más largos para succión y descarga que incrementan la vida útil de la bomba
- Bujes intermedios de caucho con surcos en espiral, diseñados para permitir el paso de arena hasta 160 ppm
- Eje de bomba en acero inoxidable 416 esmerilado y pulido que maximiza la durabilidad
- Impulsores en fundición de acero inoxidable 304
- La (s) válvula (s) check se venden por separado. Están construidas en hierro dúctil. Muy robustas. Diseño para columna
- Garantía. Refacciones. Taller de servicio



Gasto nominal: 44 lps / 2,640 lpm / 697 gpm

Rango de flujo: 31.6 a 56.6 lps / 1,896 a 3,396 lpm / 501 a 897 gpm

CÓDIGO (SÓLO BOMBA)	BHP MÁXIMO	HP NOMINAL	ADEME MÍNIMO RECOMENDADO	ACOPLAMIENTO NEMA DE LA BOMBA	RANGO DE CARGA (m) (min.-max.)	MÁXIMA EFICIENCIA		SÓLO BOMBA	VÁLVULA CHECK *
						CARGA (m)	GASTO LPS / GPM		
44NX500-3-1A-1B-1C	52.6	50	10"	6"	50 - 74	69	44.2 / 700	<input type="checkbox"/>	<input type="checkbox"/>
44NX600-4-2B-2C	62.6	60			56 - 92	84		<input type="checkbox"/>	<input type="checkbox"/>
44NX750-4-1A-3B	76.7	75		8"	74 - 104	99		<input type="checkbox"/>	<input type="checkbox"/>
44NX1000-5-4A-1B	105.4	100	103 - 138		131	<input type="checkbox"/>		<input type="checkbox"/>	
44NX1250-6-4A-2B	123.7	125	121 - 164		156	<input type="checkbox"/>		<input type="checkbox"/>	
44NX1500-7-2A-5B	135.1	150	12"	135 - 186	174	<input type="checkbox"/>		<input type="checkbox"/>	

NOTAS:

- La descarga de la bomba 44NX se surte en 6" NPT.
- Los BHP máximos están calculados de acuerdo a las siguientes RPM nominales de los motores estándar:
3450 RPM (7.5 - 60 HP, acopladas a motor de 6"),
3525 RPM (75-100 HP, acopladas a motor de 8"),
3510 RPM (125 - 200 HP, acopladas a motor de 10").
- Código de válvulas check para columna * VCHECK6" (soporta hasta 400 PSI) sugerida, para la selección final tome en cuenta las pérdidas por fricción de acuerdo al flujo.
- Se recomienda la instalación de una válvula check en la descarga de la bomba y cada 60 metros columna de agua.



QUIERO COMPRAR

Ahora tus compras a un clic de distancia, solo inicia sesión y selecciona los equipos que requieras

DIMENSIONES Y PESOS

CÓDIGO	DIMENSIONES			PESO (kg)
	A (pulg)	B (pulg)	C (mm)	
44NX500-3-1A-1B-1C	7.6"	6"	1,006	71
44NX600-4-2B-2C			1,186	85
44NX750-4-1A-3B			1,221	85
44NX1000-5-4A-1B			1,400	109
44NX1250-6-4A-2B			1,578	123
44NX1500-7-2A-5B			1,760	137

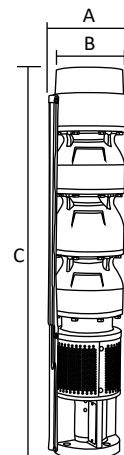

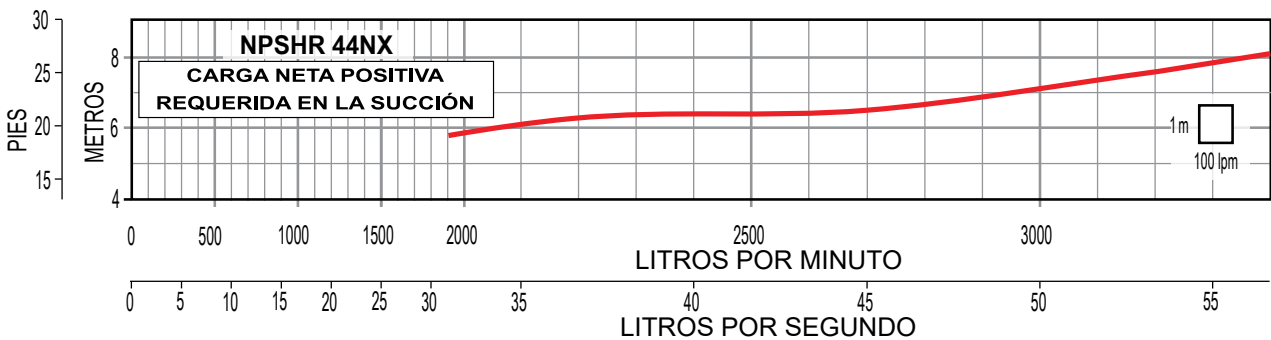
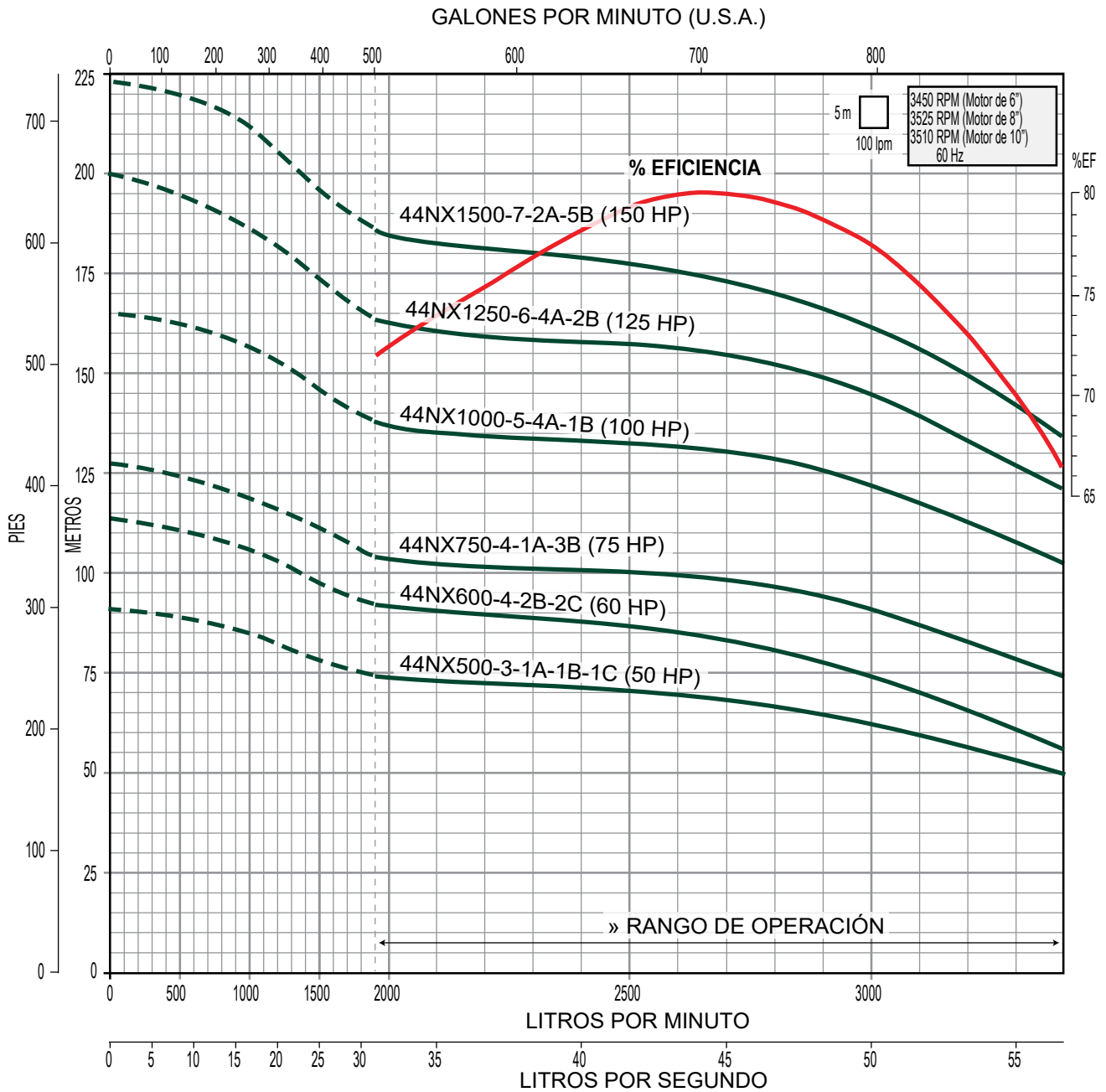

» Trabajar fuera del rango de operación ocasiona alto consumo de energía y daño mecánico en la motobomba.



SERIE 45NX (para 45 lps)

- Construida en fundición de hierro dúctil de primera calidad para obtener una larga vida útil y soportar altas presiones
- Bujes en bronce más largos para succión y descarga que incrementan la vida útil de la bomba
- Bujes intermedios de caucho con surcos en espiral, diseñados para permitir el paso de arena hasta 160 ppm
- Eje de bomba en acero inoxidable 416 esmerilado y pulido que maximiza la durabilidad
- Impulsores en fundición de acero inoxidable 304
- La (s) válvula (s) check se venden por separado. Están construidas en hierro dúctil. Muy robustas. Diseño para columna
- Garantía. Refacciones. Taller de servicio



Gasto nominal: 45 lps / 2 700 lpm / 713 gpm

Rango de flujo: 12 a 56 lps / 720 a 3 360 lpm / 200 a 900 gpm

CÓDIGO (SÓLO BOMBA)	BHP MÁXIMO	HP NOMINAL	ADEME MÍNIMO RECOMENDADO	ACOPLAMIENTO NEMA DE LA BOMBA	RANGO DE CARGA (m) (min.-max.)	MÁXIMA EFICIENCIA		SÓLO BOMBA	VÁLVULA CHECK*
						CARGA (m)	GASTO LPS / GPM		
45NX250-1-1C	22.3	25	12"	6"	21-50	30	45 / 713		
45NX300-1-1B	31.4	30			32-60	40			
45NX400-1-1A	39.9	40			43-59	50			
45NX500-2-1B-1C	53.7	50			54-110	70			
45NX600-2-1A-1B	71.3	60			76-128	90			
45NX750-3-2B-1C	85.1	75		86-170	110				

NOTAS:

- La descarga de la bomba 45NX se surte en 6" NPT.
- Los BHP máximos están calculados de acuerdo a las siguientes RPM nominales de los motores estándar:
3450 RPM (7.5 - 60 HP, acopladas a motor de 6"),
3525 RPM (75-100 HP, acopladas a motor de 8"),
3510 RPM (125 - 200 HP, acopladas a motor de 10").
- Código de válvulas check para columna * VCHECK6" (soporta hasta 400 PSI) sugerida, para la selección final tome en cuenta las pérdidas por fricción de acuerdo al flujo.
- Se recomienda la instalación de una válvula check en la descarga de la bomba y cada 60 metros columna de agua.



QUIERO COMPRAR

Ahora tus compras a un clic de distancia, solo inicia sesión y selecciona los equipos que requieras

DIMENSIONES Y PESOS

CÓDIGO	DIMENSIONES			PESO (kg)
	A (pulg)	B (pulg)	C (mm)	
45NX250-1-1C	9.81	6"	703.58	71.21
45NX300-1-1B			817.88	
45NX400-1-1A			972.82	
45NX500-2-1B-1C			817.88	97.97
45NX600-2-1A-1B			1036.32	132.9
45NX750-3-2B-1C				

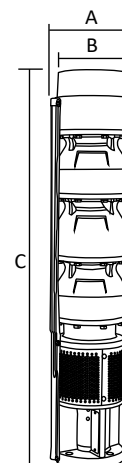

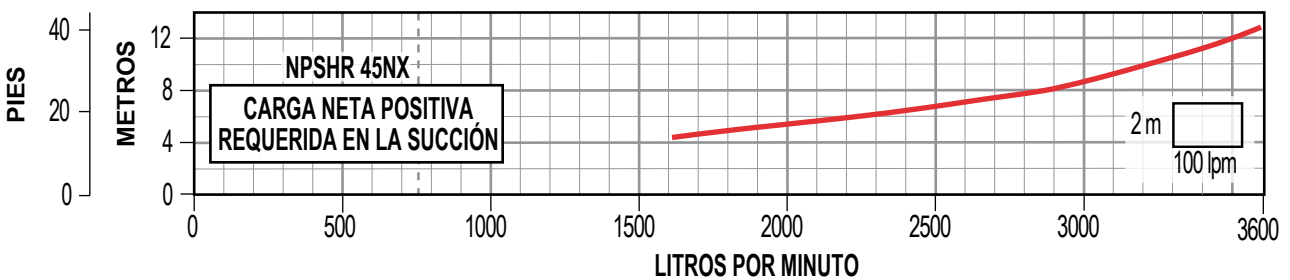
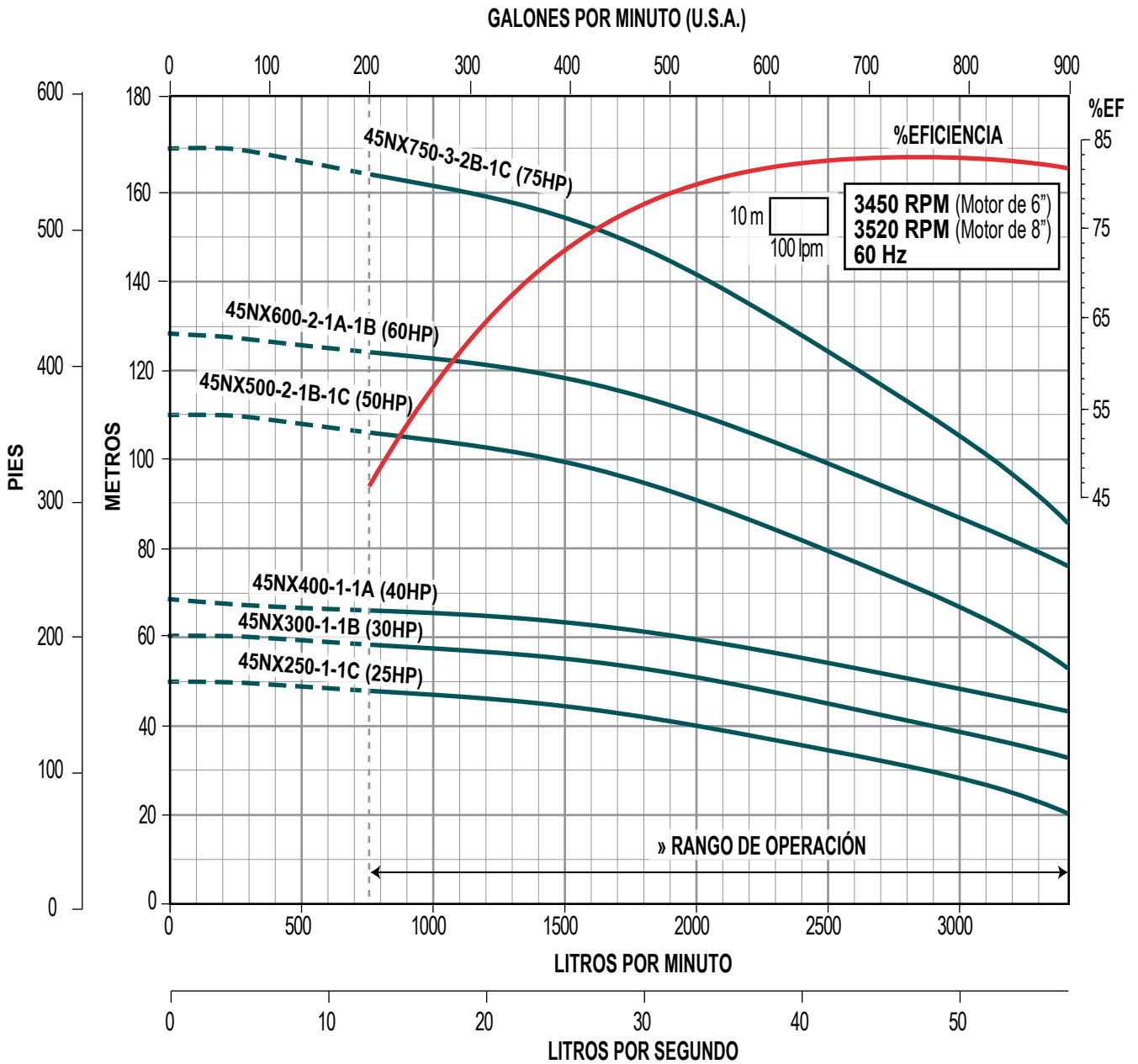

» NOTA: Rendimiento basado en agua dulce, 68° F (20° C)

» Trabajar fuera del rango de operación ocasiona alto consumo de energía y daño mecánico en la motobomba.



SERIE 45NX (para 45 lps)

- Construida en fundición de hierro dúctil de primera calidad para obtener una larga vida útil y soportar altas presiones
- Bujes en bronce más largos para succión y descarga que incrementan la vida útil de la bomba
- Bujes intermedios de caucho con surcos en espiral, diseñados para permitir el paso de arena hasta 160 ppm
- Eje de bomba en acero inoxidable 416 esmerilado y pulido que maximiza la durabilidad
- Impulsores en fundición de acero inoxidable 304
- La (s) válvula (s) check se venden por separado. Están construidas en hierro dúctil. Muy robustas. Diseño para columna
- Garantía. Refacciones. Taller de servicio



VÁLVULA CHECK PARA COLUMNA



Gasto nominal: 45 lps / 2 700 lpm / 713 gpm

Rango de flujo: 12 a 56 lps / 720 a 3 360 lpm / 200 a 900 gpm

CÓDIGO (SÓLO BOMBA)	BHP MÁXIMO	HP NOMINAL	ADEME MÍNIMO RECOMENDADO	ACOPLAMIENTO NEMA DE LA BOMBA	RANGO DE CARGA (m) (min.-max.)	MÁXIMA EFICIENCIA		SÓLO BOMBA	VÁLVULA CHECK*
						CARGA (m)	GASTO LPS / GPM		
45NX1000-4-2B-2C	107	100	12"	8"	103-223	150	45 / 713		
45NX1250-5-3B-2C	133.7	125			147-278	192			
45NX1500-5-3A-2B	160.5	150			198-325	240			
45NX1750-6-3A-2B1C	187.2	175			220-375	275			
45NX2000-7-3A-3B1C	214	200			248-430	320			

NOTAS:

- La descarga de la bomba 45NX se surte en 6" NPT.
- Los BHP máximos están calculados de acuerdo a las siguientes RPM nominales de los motores estándar:
3450 RPM (7.5 - 60 HP, acopladas a motor de 6"),
3525 RPM (75-100 HP, acopladas a motor de 8"),
3510 RPM (125 - 200 HP, acopladas a motor de 10").
- Código de válvulas check para columna * VCHECK6" (soporta hasta 400 PSI) u 80DI6 (soporta hasta 600 PSI) sugeridas según corresponda, para la selección final tome en cuenta las pérdidas por fricción de acuerdo al flujo..
- Se recomienda la instalación de una válvula check en la descarga de la bomba y cada 60 metros columna de agua.



QUIERO COMPRAR

Ahora tus compras a un clic de distancia, solo inicia sesión y selecciona los equipos que requieras

DIMENSIONES Y PESOS

CÓDIGO	DIMENSIONES			PESO (kg)
	A (pulg)	B (pulg)	C (mm)	
45NX1000-4-2B-2C	9.81	6"	1257.3	159.67
45NX1250-5-3B-2C			1475.74	185.97
45NX1500-5-3A-2B			1696.72	212.74
45NX1750-6-3A-2B1C			1917.7	239.50
45NX2000-7-3A-3B1C				

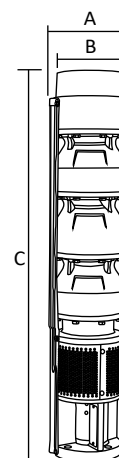

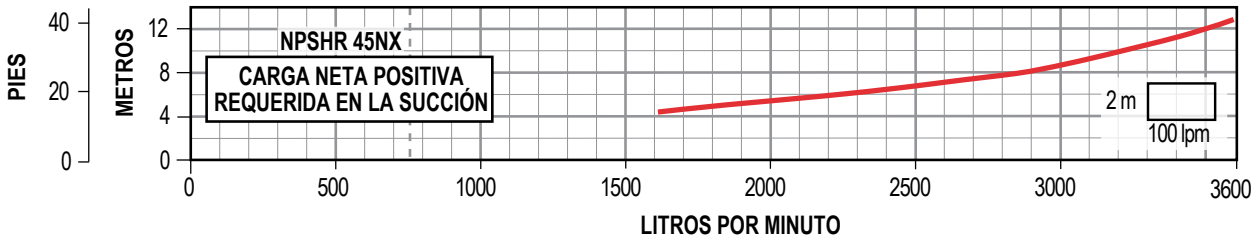
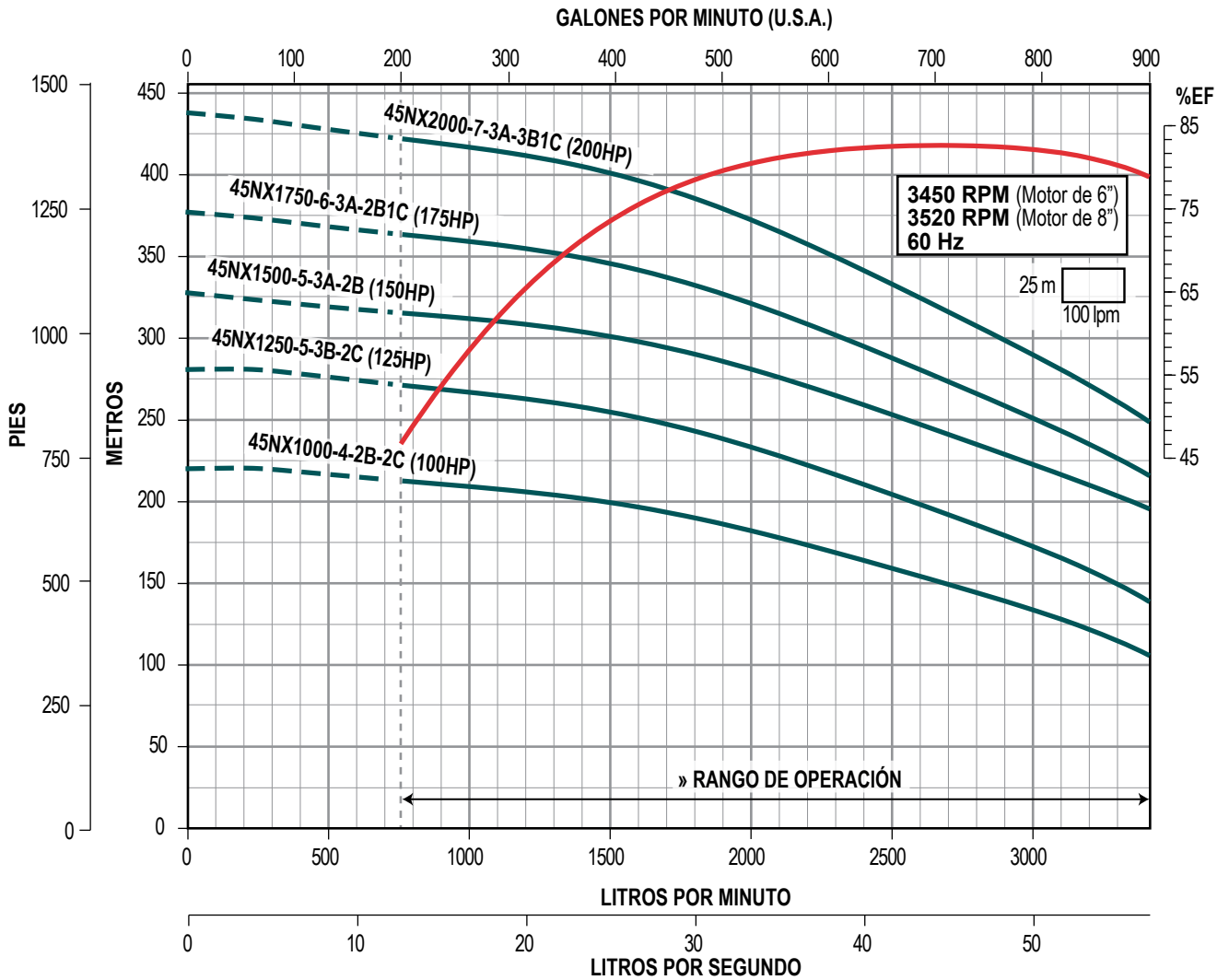

» NOTA: Rendimiento basado en agua dulce, 68° F (20° C)

» Trabajar fuera del rango de operación ocasiona alto consumo de energía y daño mecánico en la motobomba.



SERIE 63NX (para 63 lps)

- Construida en fundición de hierro dúctil de primera calidad para obtener una larga vida útil y soportar altas presiones
- Bujes en bronce más largos para succión y descarga que incrementan la vida útil de la bomba
- Bujes intermedios de caucho con surcos en espiral, diseñados para permitir el paso de arena hasta 160 ppm
- Eje de bomba en acero inoxidable 416 esmerilado y pulido que maximiza la durabilidad
- Impulsores en fundición de acero inoxidable 304
- La (s) válvula (s) check se venden por separado. Están construidas en hierro dúctil. Muy robustas. Diseño para columna
- Garantía. Refacciones. Taller de servicio



VÁLVULA CHECK PARA COLUMNA



Gasto nominal: 63 lps / 3,780 lpm / 999 gpm

Rango de flujo: 45 a 75 lps / 2,700 a 4,500 lpm / 713 a 1,189 gpm

CÓDIGO (SÓLO BOMBA)	BHP MAXIMO	HP NOMINAL	ADEME MÍNIMO RECOMENDADO	ACOPLAMIENTO NEMA DE LA BOMBA	RANGO DE CARGA (m) (min.-max.)	MÁXIMA EFICIENCIA		SÓLO BOMBA	VÁLVULA CHECK*
						CARGA (m)	GASTO LPS / GPM		
63NX250-1-1A	26.1	25	10"	6"	17 - 22	21	63.3 / 1,004		
63NX400-2-1A-1B	41.4	40			28 - 41	36			
63NX600-3-1A-2B	61.9	60			39 - 62	52			
63NX750-4-1A-3B	78.5	75	8"	53 - 83	69				
63NX1000-5-3A-2B	103.4	100		69 - 106	88				
63NX1250-7-7B	131.9	125		12"	87 - 141	118			

NOTAS:

- La descarga de la bomba 63NX se surte en 6" NPT.
- Los BHP máximos están calculados de acuerdo a las siguientes RPM nominales de los motores estándar:
3450 RPM (7.5 - 60 HP, acopladas a motor de 6"),
3525 RPM (75-100 HP, acopladas a motor de 8"),
3510 RPM (125 - 200 HP, acopladas a motor de 10").
- Código de válvulas check para columna * VCHECK6" (soporta hasta 400 PSI) sugerida, para la selección final tome en cuenta las pérdidas por fricción de acuerdo al flujo.
- Se recomienda la instalación de una válvula check en la descarga de la bomba y cada 60 metros columna de agua.



QUIERO COMPRAR

Ahora tus compras a un clic de distancia, solo inicia sesión y selecciona los equipos que requieras

DIMENSIONES Y PESOS

CÓDIGO	DIMENSIONES			PESO (kg)
	A (pulg)	B (pulg)	C (mm)	
63NX250-1-1A	8"	6"	653	42
63NX400-2-1A-1B			841	55
63NX600-3-1A-2B			1,029	69
63NX750-4-1A-3B			1,250	92
63NX1000-5-3A-2B			1,438	106
63NX1250-7-7B			1,811	133

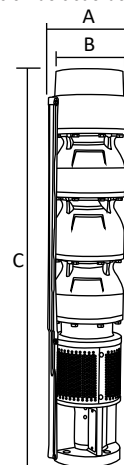

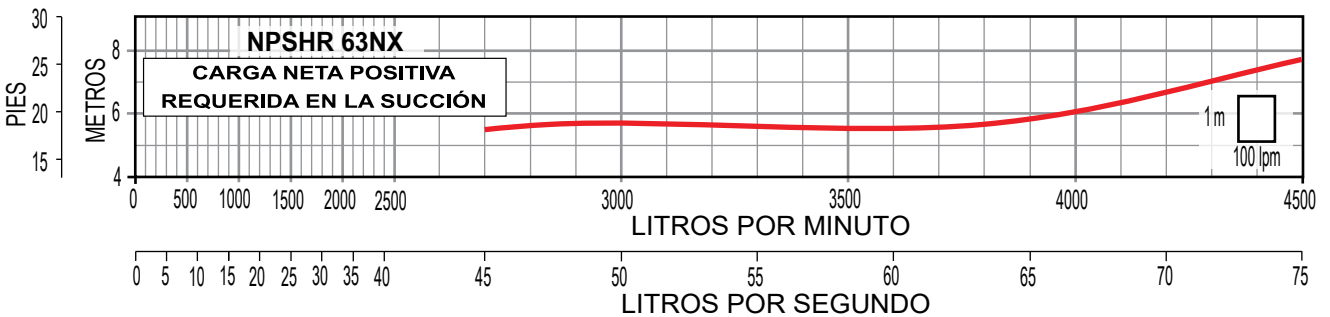
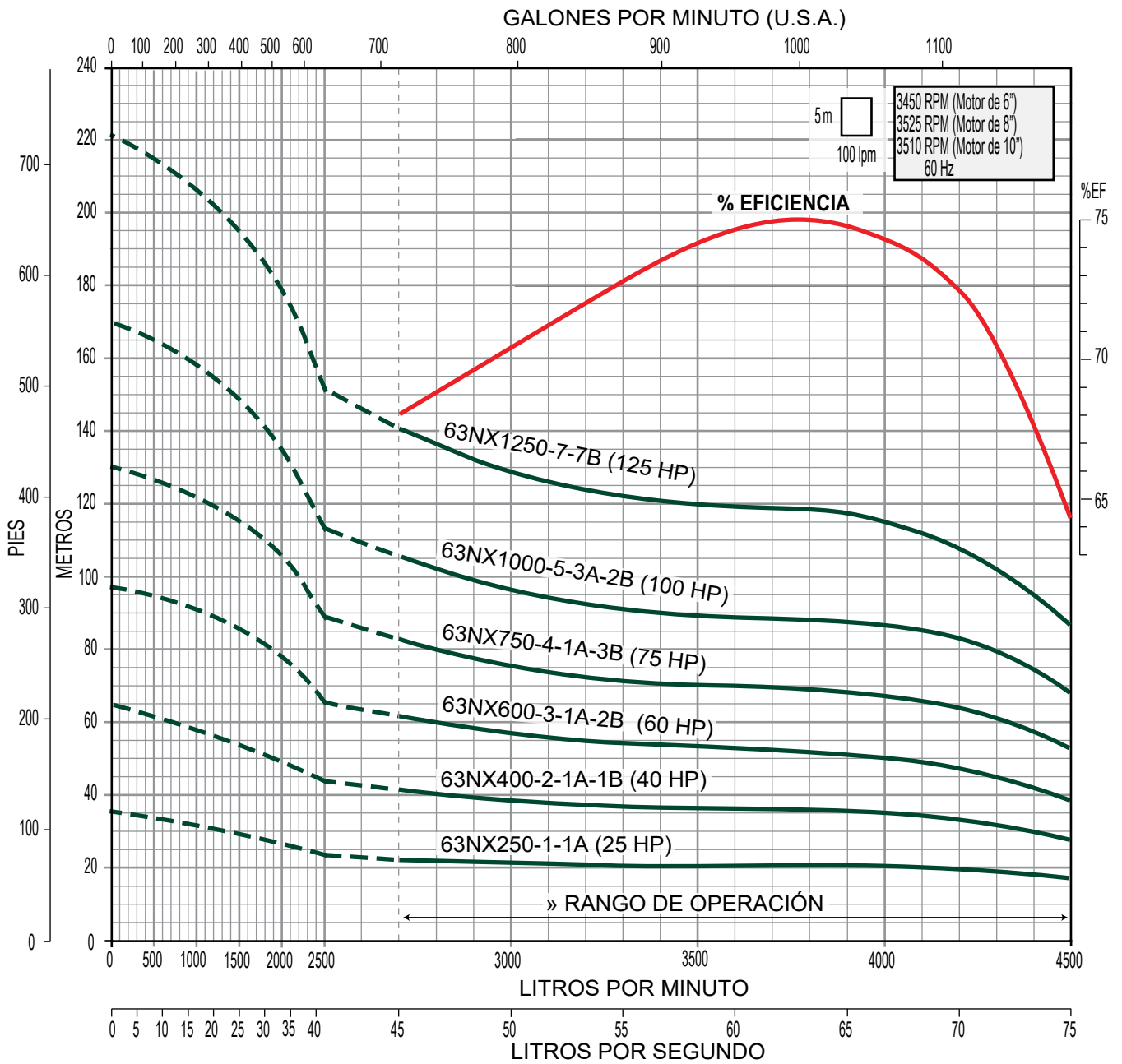

» Trabajar fuera del rango de operación ocasiona alto consumo de energía y daño mecánico en la motobomba.



SERIE 66NX (para 66 lps)

- Construida en fundición de hierro dúctil de primera calidad para obtener una larga vida útil y soportar altas presiones
- Bujes en bronce más largos para succión y descarga que incrementan la vida útil de la bomba
- Bujes intermedios de caucho con surcos en espiral, diseñados para permitir el paso de arena hasta 160 ppm
- Eje de bomba en acero inoxidable 416 esmerilado y pulido que maximiza la durabilidad
- Impulsores en fundición de acero inoxidable 304
- La (s) válvula (s) check se venden por separado. Están construidas en hierro dúctil. Muy robustas. Diseño para columna
- Garantía. Refacciones. Taller de servicio



Gasto nominal: 66 lps / 3,960 lpm / 1,046 gpm

Rango de flujo: 25 a 82 lps / 1,500 a 4,920 lpm / 400 a 1,300 gpm

CÓDIGO (SÓLO BOMBA)	BHP MÁXIMO	HP NOMINAL	ADEME MÍNIMO RECOMENDADO	ACOPLAMIENTO NEMA DE LA BOMBA	RANGO DE CARGA (m) (min.-max.)	MÁXIMA EFICIENCIA		SÓLO BOMBA	VÁLVULA CHECK*
						CARGA (m)	GASTO LPS / GPM		
66NX500-1-1B	49.63	50	12"	6"	40-53	48	66 / 1,046		
66NX600-1-1A	57.79	60			48-59	56			
66NX1000-2-1A-1C	101.7	100	8"	82-118	97				

NOTAS:

- La descarga de la bomba 66NX se surte en 6" NPT.
- Los BHP máximos están calculados de acuerdo a las siguientes RPM nominales de los motores estándar:
3450 RPM (7.5 - 60 HP, acopladas a motor de 6"),
3525 RPM (75-100 HP, acopladas a motor de 8"),
3510 RPM (125 - 200 HP, acopladas a motor de 10").
- Código de válvulas check para columna * VCHECK6" (soporta hasta 400 PSI) sugerida, para la selección final tome en cuenta las pérdidas por fricción de acuerdo al flujo.
- Se recomienda la instalación de una válvula check en la descarga de la bomba y cada 60 metros columna de agua.



QUIERO COMPRAR

Ahora tus compras a un clic de distancia, solo inicia sesión y selecciona los equipos que requieras

DIMENSIONES Y PESOS

CÓDIGO	DIMENSIONES			PESO (kg)
	A (pulg)	B (pulg)	C (mm)	
66NX500-1-1B	9.81	6"	596.9	71.21
66NX600-1-1A			817.88	
66NX1000-2-1A-1C				106

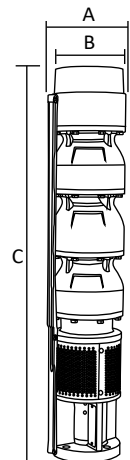

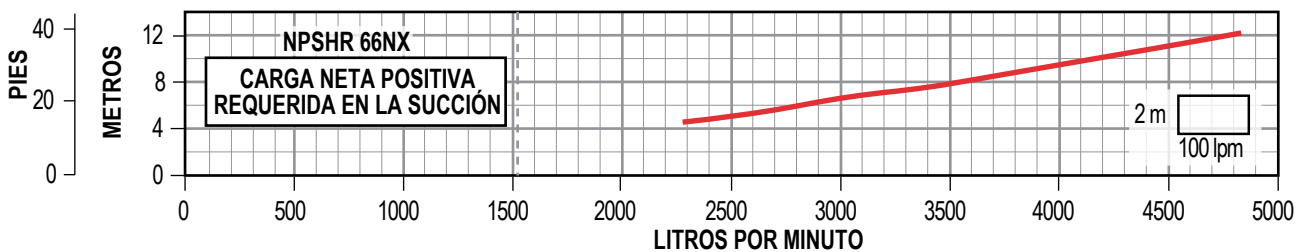
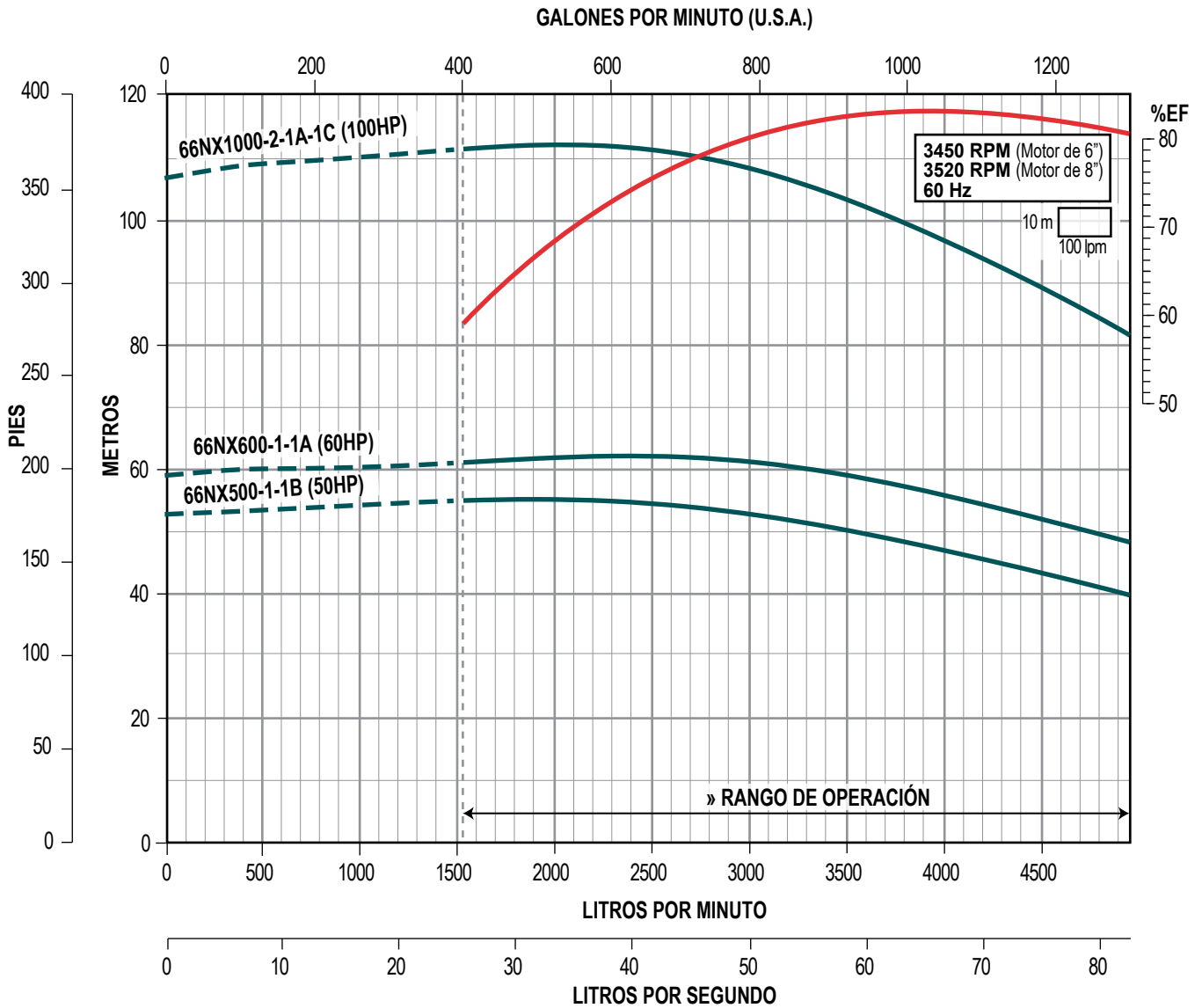

» NOTA: Rendimiento basado en agua dulce, 68° F (20° C)

» Trabajar fuera del rango de operación ocasiona alto consumo de energía y daño mecánico en la motobomba.



SERIE 66NX (para 66 lps)

- Construida en fundición de hierro dúctil de primera calidad para obtener una larga vida útil y soportar altas presiones
- Bujes en bronce más largos para succión y descarga que incrementan la vida útil de la bomba
- Bujes intermedios de caucho con surcos en espiral, diseñados para permitir el paso de arena hasta 160 ppm
- Eje de bomba en acero inoxidable 416 esmerilado y pulido que maximiza la durabilidad
- Impulsores en fundición de acero inoxidable 304
- La (s) válvula (s) check se venden por separado. Están construidas en hierro dúctil. Muy robustas. Diseño para columna
- Garantía. Refacciones. Taller de servicio



VÁLVULA CHECK PARA COLUMNA



Gasto nominal: 66 lps / 3,960 lpm / 1,046 gpm

Rango de flujo: 25 a 82 lps / 1,500 a 4,920 lpm / 400 a 1,300 gpm

CÓDIGO (SÓLO BOMBA)	BHP MÁXIMO	HP NOMINAL	ADEME MÍNIMO RECOMENDADO	ACOPLAMIENTO NEMA DE LA BOMBA	RANGO DE CARGA (m) (min.-max.)	MÁXIMA EFICIENCIA		SÓLO BOMBA	VÁLVULA CHECK*
						CARGA (m)	GASTO LPS / GPM		
66NX1250-3-3C	131.74	125	12"	8"	103-148	128	66 / 1,046		
66NX1500-3-1A-1B1C	151.62	150			124-163	149			
66NX1750-4-1B-3C	181.68	175			142-200	176			
66NX2000-4-1A-3B	207.56	200			172-222	201			

NOTAS:

- La descarga de la bomba 66NX se surte en 6" NPT.
- Los BHP máximos están calculados de acuerdo a las siguientes RPM nominales de los motores estándar:
3450 RPM (7.5 - 60 HP, acopladas a motor de 6"),
3525 RPM (75-100 HP, acopladas a motor de 8"),
3510 RPM (125 - 200 HP, acopladas a motor de 10").
- Código de válvulas check para columna * VCHECK6" (soporta hasta 400 PSI) sugerida, para la selección final tome en cuenta las pérdidas por fricción de acuerdo al flujo.
- Se recomienda la instalación de una válvula check en la descarga de la bomba y cada 60 metros columna de agua.



QUIERO COMPRAR

Ahora tus compras a un clic de distancia, solo inicia sesión y selecciona los equipos que requieras

DIMENSIONES Y PESOS

CÓDIGO	DIMENSIONES			PESO (kg)
	A (pulg)	B (pulg)	C (mm)	
66NX1250-3-3C	9.81	6"	1036.32	132.90
66NX1500-3-1A-1B1C			1257.3	
66NX1750-4-1B-3C				
66NX2000-4-1A-3B				

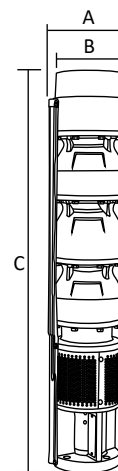

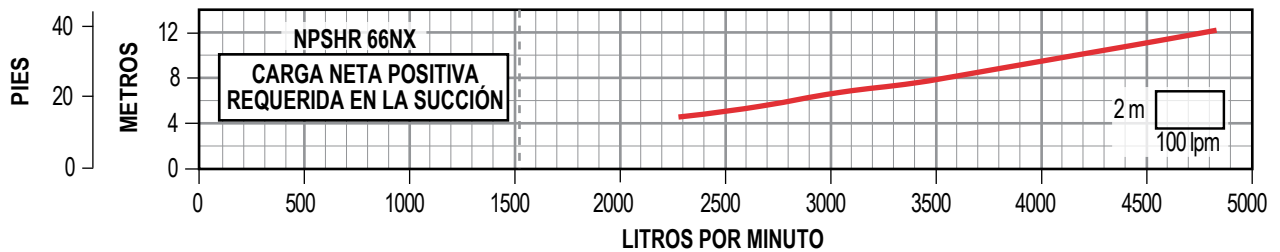
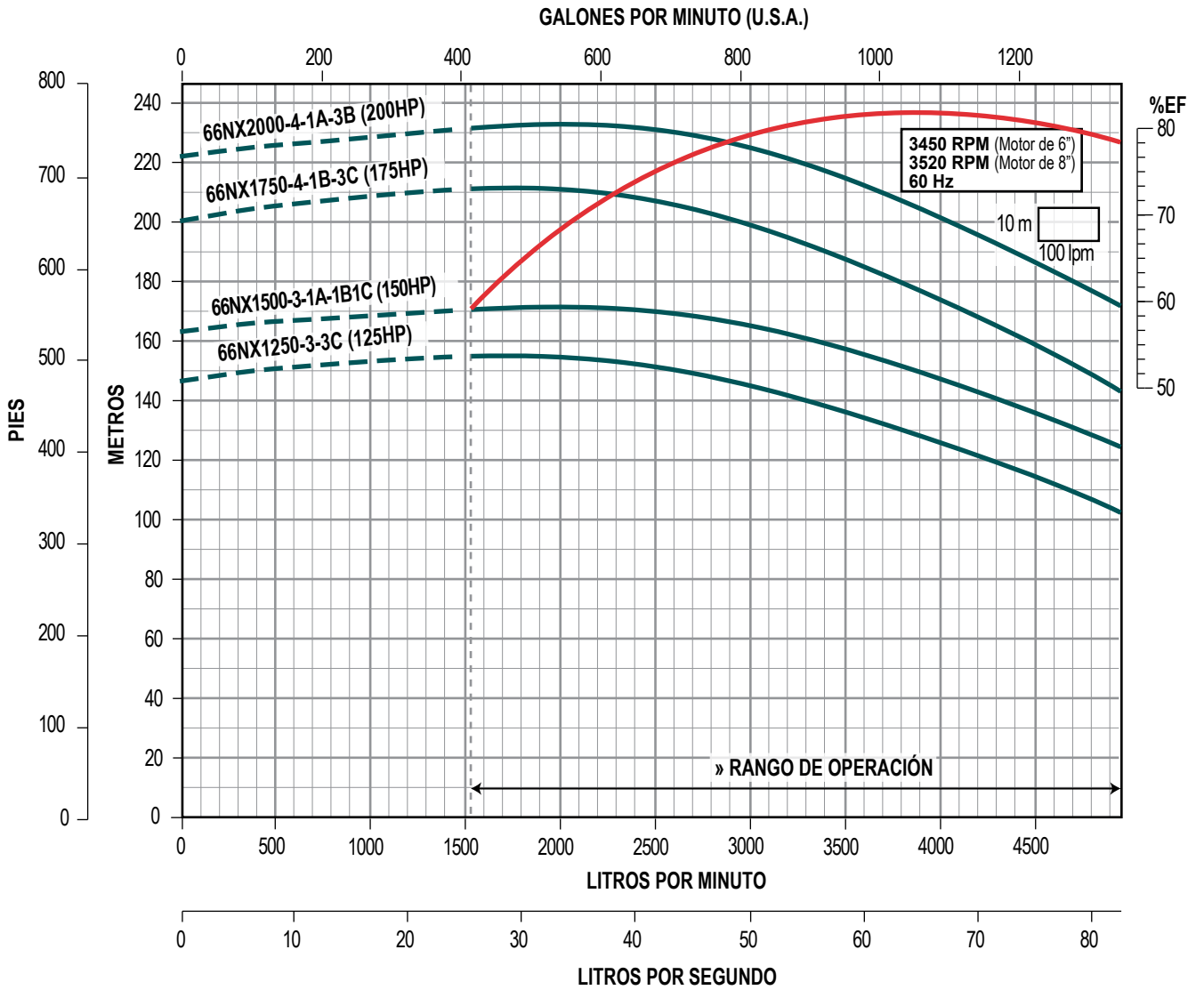

» NOTA: Rendimiento basado en agua dulce, 68° F (20° C)

» Trabajar fuera del rango de operación ocasiona alto consumo de energía y daño mecánico en la motobomba.

SERIE 75NX (para 75 lps)

- Construida en fundición de hierro dúctil de primera calidad para obtener una larga vida útil y soportar altas presiones
- Bujes en bronce más largos para succión y descarga que incrementan la vida útil de la bomba
- Bujes intermedios de caucho con surcos en espiral, diseñados para permitir el paso de arena hasta 160 ppm
- Eje de bomba en acero inoxidable 416 esmerilado y pulido que maximiza la durabilidad
- Impulsores en fundición de acero inoxidable 304
- La (s) válvula (s) check se venden por separado. Están construidas en hierro dúctil. Muy robustas. Diseño para columna
- Garantía. Refacciones. Taller de servicio



VÁLVULA CHECK PARA COLUMNA



Gasto nominal: 75 lps / 4 500 lpm / 1,118 gpm

Rango de flujo: 37 a 94 lps / 2 220 a 5 640 lpm / 600 a 1 500 gpm

CÓDIGO (SÓLO BOMBA)	BHP MÁXIMO	HP NOMINAL	ADEME MÍNIMO RECOMENDADO	ACOPLAMIENTO NEMA DE LA BOMBA	RANGO DE CARGA (m) (min.-max.)	MÁXIMA EFICIENCIA		SÓLO BOMBA	VÁLVULA CHECK*
						CARGA (m)	GASTO LPS / GPM		
75NX600-1-1B	60	60	12"	6"	38-58	48	75 / 1,118		
75NX750-1-1A	68.18	75		8"	45-64	55			
75NX1000-2-1B-1C	109.09	100		8"	63-108	85			

NOTAS:

- La descarga de la bomba 75NX se surte en 6" NPT.
- Los BHP máximos están calculados de acuerdo a las siguientes RPM nominales de los motores estándar:
3450 RPM (7.5 - 60 HP, acopladas a motor de 6"),
3525 RPM (75-100 HP, acopladas a motor de 8"),
3510 RPM (125 - 200 HP, acopladas a motor de 10").
- Código de válvulas check para columna * VCHECK6" (soporta hasta 400 PSI) sugerida, para la selección final tome en cuenta las pérdidas por fricción de acuerdo al flujo.
- Se recomienda la instalación de una válvula check en la descarga de la bomba y cada 60 metros columna de agua.



QUIERO COMPRAR

Ahora tus compras a un clic de distancia, solo inicia sesión y selecciona los equipos que requieras

DIMENSIONES Y PESOS

CÓDIGO	DIMENSIONES			PESO (kg)
	A (pulg)	B (pulg)	C (mm)	
75NX600-1-1B	9.81	6"	596.9	71.21
75NX750-1-1A			817.88	106.14
75NX1000-2-1B-1C				

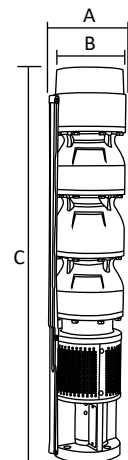

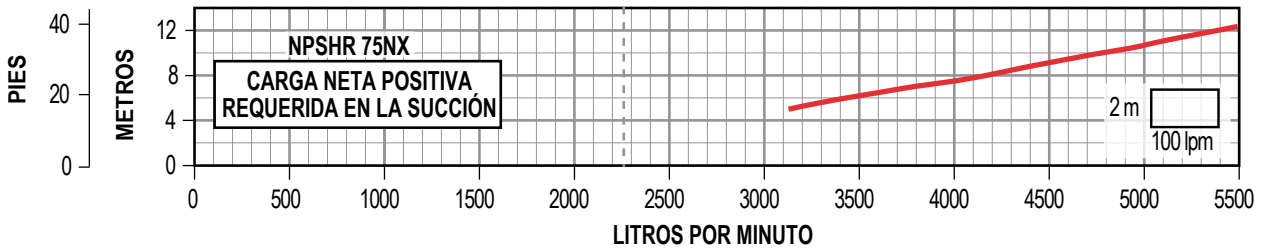
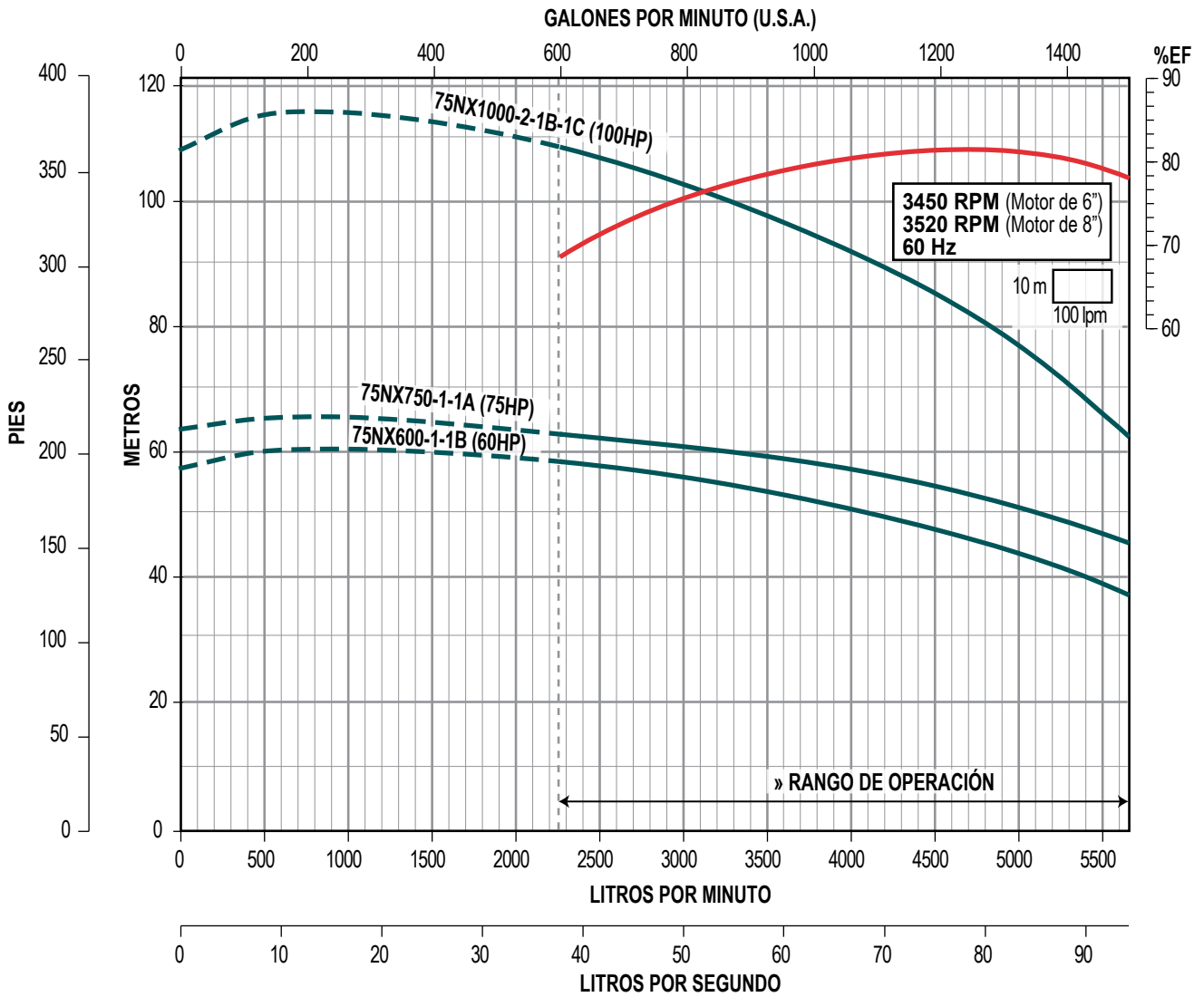

» NOTA: Rendimiento basado en agua dulce, 68° F (20° C)

» Trabajar fuera del rango de operación ocasiona alto consumo de energía y daño mecánico en la motobomba.



SERIE 75NX (para 75 lps)

- Construida en fundición de hierro dúctil de primera calidad para obtener una larga vida útil y soportar altas presiones
- Bujes en bronce más largos para succión y descarga que incrementan la vida útil de la bomba
- Bujes intermedios de caucho con surcos en espiral, diseñados para permitir el paso de arena hasta 160 ppm
- Eje de bomba en acero inoxidable 416 esmerilado y pulido que maximiza la durabilidad
- Impulsores en fundición de acero inoxidable 304
- La (s) válvula (s) check se venden por separado. Están construidas en hierro dúctil. Muy robustas. Diseño para columna
- Garantía. Refacciones. Taller de servicio



VÁLVULA CHECK PARA COLUMNA



Gasto nominal: 75 lps / 4,500 lpm / 1,118 gpm

Rango de flujo: 37 a 94 lps / 2,220 a 5,640 lpm / 600 a 1,500 gpm

CÓDIGO (SÓLO BOMBA)	BHP MÁXIMO	HP NOMINAL	ADEME MÍNIMO RECOMENDADO	ACOPLAMIENTO NEMA DE LA BOMBA	RANGO DE CARGA (m) (min.-max.)	MÁXIMA EFICIENCIA		SÓLO BOMBA	VÁLVULA CHECK*
						CARGA (m)	GASTO LPS / GPM		
75NX1250-2-1A-1B	127.94	125	12"	8"	83-125	106	75 / 1,118	☑	☑
75NX1500-3-1B-2C	160.5	150			90-162	124			
75NX1750-3-2A-1C	187.2	175			120-183	149			
75NX2000-4-1A-3C	214	200			125-222	170			

NOTAS:

- La descarga de la bomba 75NX se surte en 6" NPT.
- Los BHP máximos están calculados de acuerdo a las siguientes RPM nominales de los motores estándar:
3450 RPM (7.5 - 60 HP, acopladas a motor de 6"),
3525 RPM (75-100 HP, acopladas a motor de 8"),
3510 RPM (125 - 200 HP, acopladas a motor de 10").
- Código de válvulas check para columna * VCHECK6" (soporta hasta 400 PSI) sugerida, para la selección final tome en cuenta las pérdidas por fricción de acuerdo al flujo.
- Se recomienda la instalación de una válvula check en la descarga de la bomba y cada 60 metros columna de agua.



QUIERO COMPRAR

Ahora tus compras a un clic de distancia, solo inicia sesión y selecciona los equipos que requieras

DIMENSIONES Y PESOS

CÓDIGO	DIMENSIONES			PESO (kg)
	A (pulg)	B (pulg)	C (mm)	
75NX1250-2-1A-1B	9.81	6"	817.88	106.14
75NX1500-3-1B-2C			1036.32	132.90
75NX1750-3-2A-1C			1257.30	159.66
75NX2000-4-1A-3C				

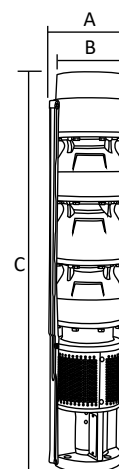

SERIE 75NX Descarga: 6" NPT **75 Ips**

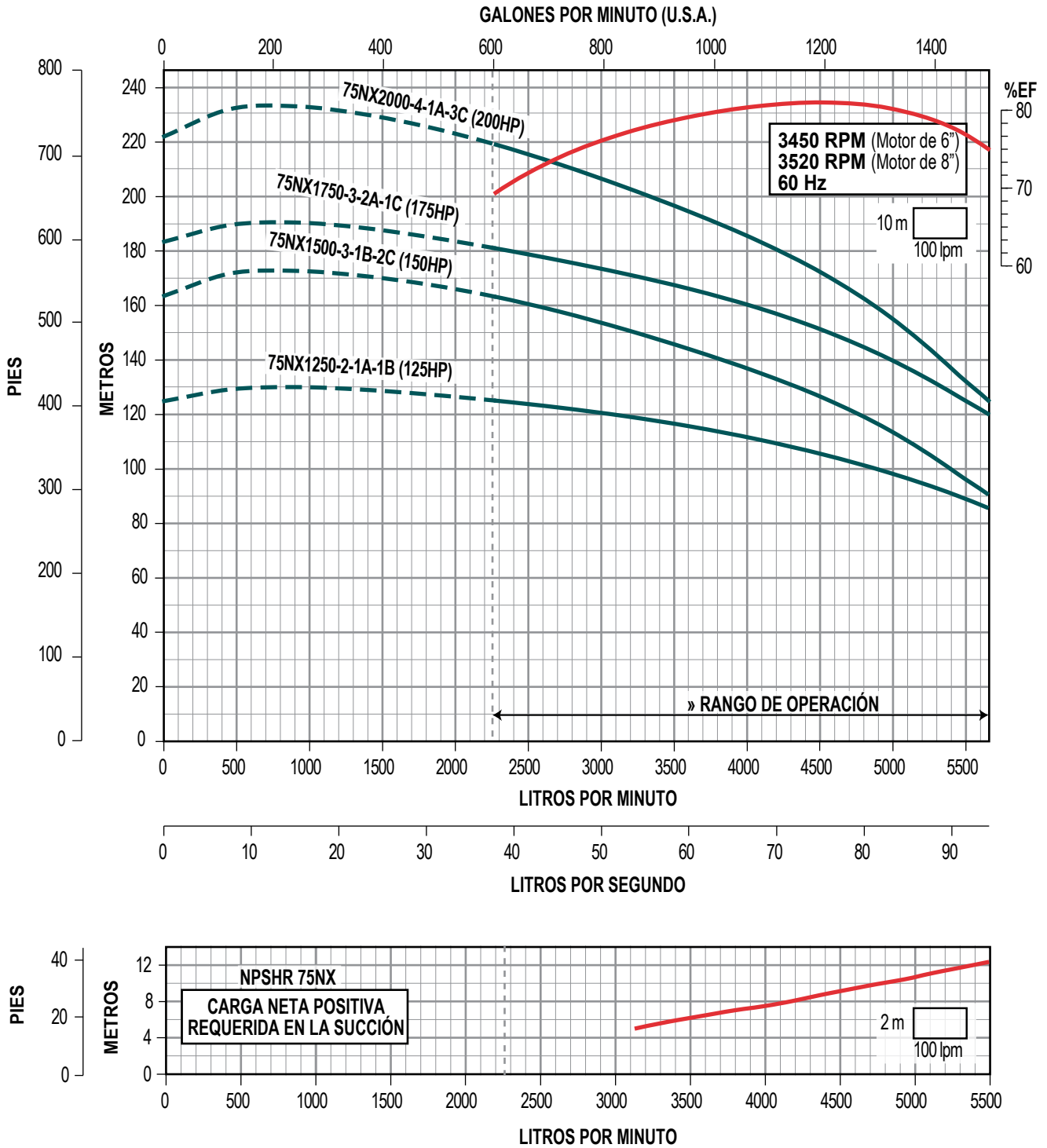

» NOTA: Rendimiento basado en agua dulce, 68° F (20° C)

» Trabajar fuera del rango de operación ocasiona alto consumo de energía y daño mecánico en la motobomba.



MOTORES SUMERGIBLES

- Muy robustos
- Para uso continuo
- Alto desempeño

Aplicaciones:

- Sistemas de agua potable
- Sistemas de riego
- Ganadería
- Industrial
- Comercial
- Agrícola





La bomba sumergible FPS Tri-Seal de 4" cuenta con el sistema de etapa flotante Tri-Seal. Este nuevo sistema de etapa mejora la eficiencia y protege contra el desgaste cuando se bombean abrasivos (arena).

Todas las bombas tienen una garantía incondicional por un año contra bloqueo por arena en condiciones abrasivas del pozo.



CSA CERTIFIED
PUMP END ONLY



Drinking Water
NSF/ANSI 61



- Sello de eje serie 300 en acero inoxidable, flota con el impulsor manteniendo un sellado positivo
- La arandela fenólica protege contra empuje descendente
- El impulsor en Celcon®* proporciona un rendimiento de alta eficiencia y resistencia a la abrasión
- Difusor y disco en óxido de fenileno modificado - material probado resistente a la abrasión
- El diseño de etapa flotante permite al impulsor flotar de manera independiente
- Válvula check desmontable accionada por resorte
- Temperatura máxima del agua: 120 °F ó 49 °C
- Casquillo del eje en cerámica y buje de descarga de caucho que protege al eje y elimina el desgaste por arena
- Accionada por nuestros legendarios motores sumergibles Franklin Electric de 4", resistentes a la corrosión
- Sistema patentado de sello del impulsor que sella de manera radial y axial para evitar la recirculación del fluido, proporcionando alto rendimiento en condiciones difíciles

DESCARGA EN TERMOPLÁSTICO

CÓDIGO	HILOS	HP	ETAPA	VOLTAJE
EBTRI10-05-1152H	2	1/2	6	115
EBTRI10-05-1153H	3			
EBTRI10-05-2302H	2	1/2	6	230
EBTRI10-05-2303H	3			
EBTRI10-07-2302H	2	3/4	8	230
EBTRI10-07-2303H	3			
EBTRI10-10-2302H	2	1	11	230
EBTRI10-10-2303H	3			
EBTRI10-15-2302H	2	1.5	15	230
EBTRI10-15-2303H	3			

DESCARGA EN ACERO INOXIDABLE

CÓDIGO	HILOS	HP	ETAPA	VOLTAJE
EBTRI10-05-1152HS	2	1/2	6	115
EBTRI10-05-1153HS	3			
EBTRI10-05-2302HS	2	1/2	6	230
EBTRI10-05-2303HS	3			
EBTRI10-07-2302HS	2	3/4	8	230
EBTRI10-07-2303HS	3			
EBTRI10-10-2302HS	2	1	11	230
EBTRI10-10-2303HS	3			
EBTRI10-15-2302HS	2	1.5	15	230
EBTRI10-15-2303HS	3			



QUIERO COMPRAR

Ahora tus compras a un clic de distancia, solo inicia sesión y selecciona los equipo que requieras

CURVAS DE OPERACIÓN

10 GPM

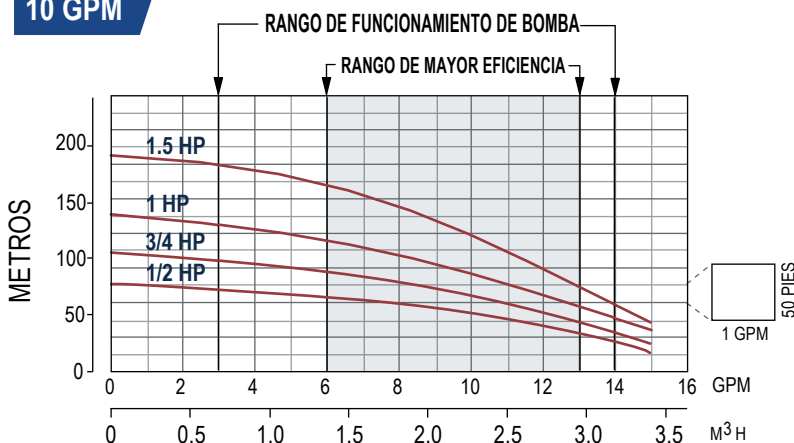

HP	FLUJO (CAUDAL)				
	LPM	11.4	19	26.6	38
	GPM	3	5	7	10
CARGA EN METROS					
1/2	-	70	68	63	53
3/4	-	99	91	85	65
1	-	140	122	110	88
1.5	-	180	169	155	122



**MOTOBOMBA SUMERGIBLE
 PARA POZO PROFUNDO**

La bomba sumergible FPS Tri-Seal de 4" cuenta con el sistema de etapa flotante Tri-Seal. Este nuevo sistema de etapa mejora la eficiencia y protege contra el desgaste cuando se bombean abrasivos (arena).

Todas las bombas tienen una garantía incondicional por un año contra bloqueo por arena en condiciones abrasivas del pozo.



- Sello de eje serie 300 en acero inoxidable, flota con el impulsor manteniendo un sellado positivo
- La arandela fenólica protege contra empuje descendente
- El impulsor en Celcon®* proporciona un rendimiento de alta eficiencia y resistencia a la abrasión
- Difusor y disco en óxido de fenileno modificado - material probado resistente a la abrasión
- El diseño de etapa flotante permite al impulsor flotar de manera independiente
- Válvula check desmontable accionada por resorte
- Temperatura máxima del agua: 120 °F ó 49 °C
- Casquillo del eje en cerámica y buje de descarga de caucho que protege al eje y elimina el desgaste por arena
- Accionada por nuestros legendarios motores sumergibles Franklin Electric de 4", resistentes a la corrosión
- Sistema patentado de sello del impulsor que sella de manera radial y axial para evitar la recirculación del fluido, proporcionando alto rendimiento en condiciones difíciles

DESCARGA EN TERMOPLÁSTICO

CÓDIGO	HILOS	HP	ETAPA	VOLTAJE
EBTRI15-07-2302H	2	3/4	6	230
EBTRI15-07-2303H	3			
EBTRI15-10-2302H	2	1	8	
EBTRI15-10-2303H	3			
EBTRI15-15-2302H	2	1.5	11	
EBTRI15-15-2303H	3			

DESCARGA EN ACERO INOXIDABLE

CÓDIGO	HILOS	HP	ETAPA	VOLTAJE
EBTRI15-07-2302HS	2	3/4	6	230
EBTRI15-07-2303HS	3			
EBTRI15-10-2302HS	2	1	8	
EBTRI15-10-2303HS	3			
EBTRI15-15-2302HS	2	1.5	11	
EBTRI15-15-2303HS	3			

QUIERO COMPRAR

Ahora tus compras a un clic de distancia, solo inicia sesión y selecciona los equipo que requieras

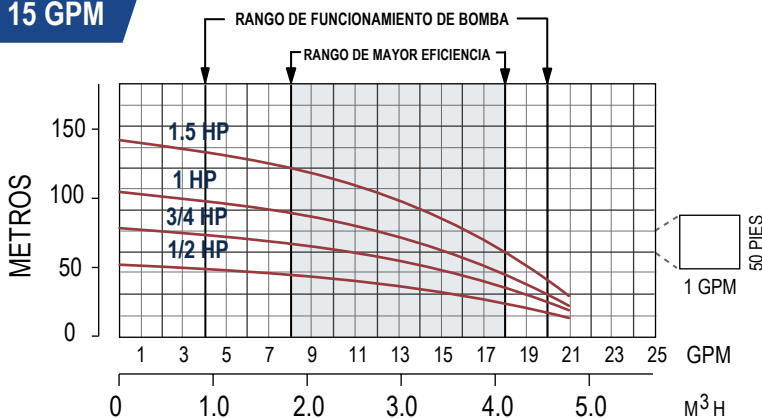
CURVAS DE OPERACIÓN
15 GPM

HP	FLUJO (CAUDAL)					
	LPM	19	26.6	38	57	76
	GPM	5	7	10	15	20
CARGA EN METROS						
1/2	-	50	46	43	30	16
3/4	-	75	70	61	46	24
1	-	100	91	84	61	30
1.5	-	130	125	114	85	43



La bomba sumergible FPS Tri-Seal de 4" cuenta con el sistema de etapa flotante Tri-Seal. Este nuevo sistema de etapa mejora la eficiencia y protege contra el desgaste cuando se bombean abrasivos (arena).

Todas las bombas tienen una garantía incondicional por un año contra bloqueo por arena en condiciones abrasivas del pozo.



CSA CERTIFIED PUMP END ONLY



Drinking Water NSF/ANSI 61



- Sello de eje serie 300 en acero inoxidable, flota con el impulsor manteniendo un sellado positivo
- La arandela fenólica protege contra empuje descendente
- El impulsor en Celcon®* proporciona un rendimiento de alta eficiencia y resistencia a la abrasión
- Difusor y disco en óxido de fenileno modificado - material probado resistente a la abrasión
- El diseño de etapa flotante permite al impulsor flotar de manera independiente
- Válvula check desmontable accionada por resorte
- Temperatura máxima del agua: 120 °F ó 49 °C
- Casquillo del eje en cerámica y buje de descarga de caucho que protege al eje y elimina el desgaste por arena
- Accionada por nuestros legendarios motores sumergibles Franklin Electric de 4", resistentes a la corrosión
- Sistema patentado de sello del impulsor que sella de manera radial y axial para evitar la recirculación del fluido, proporcionando alto rendimiento en condiciones difíciles

DESCARGA EN TERMOPLÁSTICO

CÓDIGO	HILOS	HP	ETAPA	VOLTAJE
EBTRI20-05-1152H	2	1/2	4	115
EBTRI20-05-1153H	3			
EBTRI20-05-2302H	2	1/2	4	230
EBTRI20-05-2303H	3			
EBTRI20-07-2302H	2	3/4	5	230
EBTRI20-07-2303H	3			
EBTRI20-10-2302H	2	1	7	230
EBTRI20-10-2303H	3			
EBTRI20-15-2302H	2	1.5	9	230
EBTRI20-15-2303H	3			

DESCARGA EN ACERO INOXIDABLE

CÓDIGO	HILOS	HP	ETAPA	VOLTAJE
EBTRI20-05-1152HS	2	1/2	4	115
EBTRI20-05-1153HS	3			
EBTRI20-05-2302HS	2	1/2	4	230
EBTRI20-05-2303HS	3			
EBTRI20-07-2302HS	2	3/4	5	230
EBTRI20-07-2303HS	3			
EBTRI20-10-2302HS	2	1	7	230
EBTRI20-10-2303HS	3			
EBTRI20-15-2302HS	2	1.5	9	230
EBTRI20-15-2303HS	3			

CURVAS DE OPERACIÓN

20 GPM

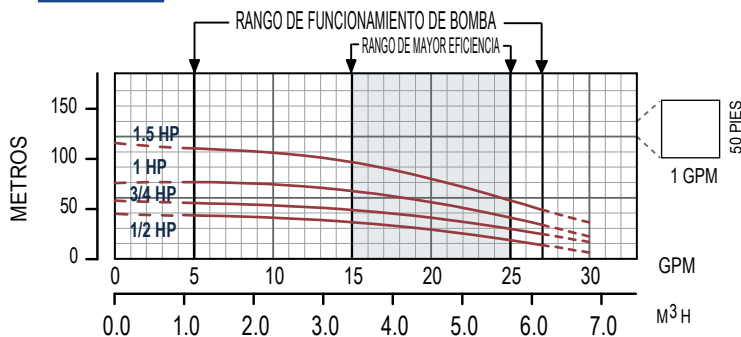

QUIERO COMPRAR

Ahora tus compras a un clic de distancia, solo inicia sesión y selecciona los equipo que requieras

		FLUJO (CAUDAL)					
HP	LPM	19	26.6	38	57	76	95
	GPM	5	7	10	15	20	25
		CARGA EN METROS					
1/2	-	50	47	43	38	33	28
3/4	-	60	56	53	47	42	30
1	-	85	80	75	68	58	34
1.5	-	120	110	106	94	78	58



**MOTOBOMBA SUMERGIBLE
 PARA POZO PROFUNDO**

La bomba sumergible FPS Tri-Seal de 4" cuenta con el sistema de etapa flotante Tri-Seal. Este nuevo sistema de etapa mejora la eficiencia y protege contra el desgaste cuando se bombean abrasivos (arena).

Todas las bombas tienen una garantía incondicional por un año contra bloqueo por arena en condiciones abrasivas del pozo.

- Sello de eje serie 300 en acero inoxidable, flota con el impulsor manteniendo un sellado positivo
- La arandela fenólica protege contra empuje descendente
- El impulsor en Celcon®* proporciona un rendimiento de alta eficiencia y resistencia a la abrasión
- Difusor y disco en óxido de fenileno modificado - material probado resistente a la abrasión
- El diseño de etapa flotante permite al impulsor flotar de manera independiente
- Válvula check desmontable accionada por resorte
- Temperatura máxima del agua: 120 °F ó 49 °C
- Casquillo del eje en cerámica y buje de descarga de caucho que protege al eje y elimina el desgaste por arena
- Accionada por nuestros legendarios motores sumergibles Franklin Electric de 4", resistentes a la corrosión
- Sistema patentado de sello del impulsor que sella de manera radial y axial para evitar la recirculación del fluido, proporcionando alto rendimiento en condiciones difíciles

DESCARGA EN TERMOPLÁSTICO

CÓDIGO	HILOS	HP	ETAPA	VOLTAJE
EBTRI25-10-2302H	2	1	6	230
EBTRI25-10-2303H	3			
EBTRI25-15-2302H	2	1.5	8	
EBTRI25-15-2303H	3			

DESCARGA EN ACERO INOXIDABLE

CÓDIGO	HILOS	HP	ETAPA	VOLTAJE
EBTRI25-10-2302HS	2	1	6	230
EBTRI25-10-2303HS	3			
EBTRI25-15-2302HS	2	1.5	8	
EBTRI25-15-2303HS	3			

QUIERO COMPRAR

Ahora tus compras a un clic de distancia, solo inicia sesión y selecciona los equipo que requieras

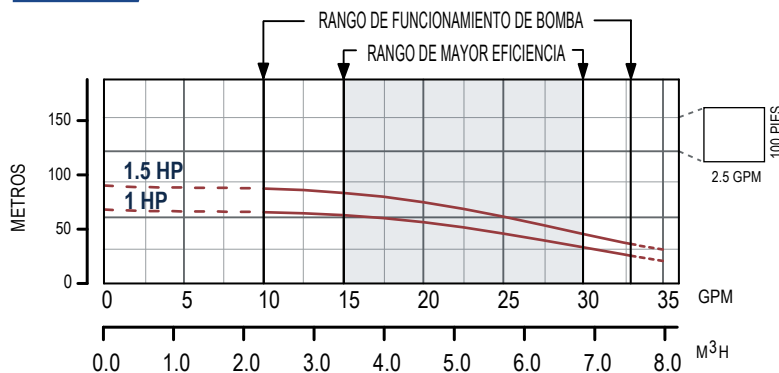
CURVAS DE OPERACIÓN
25 GPM

		FLUJO (CAUDAL)				
HP	LPM	38	57	76	95	114
	GPM	10	15	20	25	30
		CARGA EN METROS				
1	-	65	60	58	46	30
1.5	-	90	85	73	61	49

- Acoplamiento NEMA 4".
- 2 metros de cable plano sumergible incorporado.
- Bobina y baleros lubricados en aceite.
- Construcción externa en acero inoxidable.
- Amplia gama de modelos
- Servicio continuo.
- Respaldo de refacciones.
- Taller de servicio.



ACERO INOXIDABLE



MOTOR ROBUSTO DE 4"



ACOPLAMIENTO NEMA



ENFRÍADO POR ACEITE



CÓDIGO	HP	KW	VOLTAJE V _{ca} (± 10%)	F.S.	AMPERAJE		EFICIENCIA (η)		FACTOR DE POTENCIA (cos φ)		MÁXIMO EMPUJE AXIAL	ACOPLAMIENTO NEMA (pulgadas)	CAJA DE CONTROL
					NOMINAL	F.S.	100% CARGA	100% CARGA	100% CARGA	100% CARGA			
MSTO4-0.5-1127	0.5	0.37	127	1.2	5	6	90.0%	97.0%	1.04 N•m	4"	CCTO-0.5-127		
MSTO4-0.5-1230			230		3	3.6					CCTO-0.5-230		
MSTO4-1-1127	1.0	0.75	127		11	13.2					2.1 N•m	CCTO-1-127	
MSTO4-1-1230			230		5	6					3.089 N•m	CCTO-1-230	
MSTO4-1.5-1230	1.5	1.1	230		6	7.2					4.215 N•m	CCTO-1.5-230	
MSTO4-2-1230	2.0	1.5	230		8	9.6					6.182 N•m	CCTO-2-230	
MSTO4-3-1230	3.0	2.2	230		14	16.8					6.182 N•m	CCTO-3-230	



QUIERO COMPRAR

Ahora tus compras a un clic de distancia, solo inicia sesión y selecciona los equipo que requieras

DIMENSIONES Y PESOS

CÓDIGO	DIMENSIONES (mm)			PESO (kg)
	A	B	C	
MSTO4-0.5-1127	346	101	25.4	7.3
MSTO4-0.5-1230	380			8
MSTO4-1-1127	380			10
MSTO4-1-1230	405			11.5
MSTO4-2-1230	440			14
MSTO4-3-1230	495			

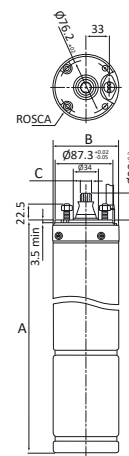

Dimensiones en mm

- Construida en plástico ABS.
- Incluye interruptor ON / OFF con protección contra polvo y humedad.
- Relé térmico para protección contra sobre corriente.
- Regleta de conexiones incorporada.
- Diseñada para montarse en pared.
- Diagrama de conexiones incluido.



CÓDIGO	HP	KW	VOLTAJE Vca (± 10%)	CAPACITOR DE TRABAJO	
				µf	Voltaje
CCTO-0.5-127	0.5	0.37	127	35	450
CCTO-0.5-230			230	20	
CCTO-1-127	1.0	0.75	127	60	
CCTO-1-230			230	35	
CCTO-1.5-230	40				
CCTO-2-230	50				
CCTO-3-230	70				



QUIERO COMPRAR

Ahora tus compras a un clic de distancia, solo inicia sesión y selecciona los equipo que requieras

- Acoplamiento NEMA 4".
- 2 metros de cable plano sumergible incorporado.
- Bobina y baleros lubricados en aceite.
- Construcción externa en acero inoxidable.
- Amplia gama de modelos
- Servicio continuo.
- Respaldo de refacciones.
- Taller de servicio.



ACERO INOXIDABLE



MOTOR ROBUSTO DE 4"



ACOPLAMIENTO NEMA



ENFRIADO POR ACEITE



CÓDIGO	HP	KW	VOLTAJE Vca (± 10%)	F.S.	AMPERAJE		EFICIENCIA (η)	FACTOR DE POTENCIA (cos ϕ)	MÁXIMO EMPUJE AXIAL	ACOPLAMIENTO NEMA (pulgadas)
					NOMINAL	F.S.				
MSTO4-1-3230	1.0	0.75	230	1.2	3	3.6	90.0%	85.0%	1.04 N•m	4"
MSTO4-1.5-3230	1.5	1.1			3.5	4.2			3.089 N•m	
MSTO4-2-3230	2.0	1.5			5	6			4.215 N•m	
MSTO4-3-3230	3.0	2.2	460	1.2	7.5	9	90.0%	85.0%	6.182 N•m	
MSTO4-3-3460					3.75	4.5				



QUIERO COMPRAR

Ahora tus compras a un clic de distancia, solo inicia sesión y selecciona los equipo que requieras

DIMENSIONES Y PESOS

CÓDIGO	DIMENSIONES (mm)			PESO (kg)
	A	B	C	
MSTO4-1-3230	365	101	25.4	8.2
MSTO4-1.5-3230	380			8.9
MSTO4-2-3230	405			10
MSTO4-3-3230	440			11.6
MSTO4-3-3460				11.6

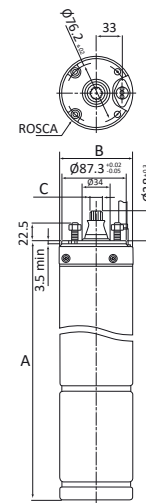

Dimensiones en mm

MOTOR:

- Alta calidad. Muy robusto. Taller de servicio. Respaldo de refacciones
- Operación continua. 60 Hz. 2 polos (3450 RPM). Acoplamiento NEMA 4"
- Protección IP68. Clase de aislamiento F. Temperatura máxima del agua a bombear 35°C
- Construcción externa en acero inoxidable
- Cable conector desmontable para rápido y fácil mantenimiento. Ofrece un sellado hermético. Construido con materiales que cuentan con certificación CE (para aplicaciones de agua potable). Cuenta con cables con código de colores para facilitar la identificación de los mismos
- Sello mecánico en carbón/cerámica
- Rotor tipo jaula de ardilla construida en aluminio (0.5 a 3 HP) o cobre (5 a 10 HP)
- Bobina y baleros lubricados en aceite de calidad PREMIUM, no tóxico, incoloro y cumple con los requerimientos nacionales e internacionales de la farmacéutica de aceites blancos (aprobado por la USA FDA, US Pharmacopeia/National Formulary, European Pharmacopeia). Es ideal para aplicaciones de agua potable
- Sistemas de baleros superior e inferior muy robustos, construidos en acero inoxidable lubricados en aceite
- Tratamiento de cataforesis (proceso de pintado por inmersión) aplicado en soporte superior para evitar la oxidación

CAJA DE CONTROL:

- Brindan óptimo sistema de arranque y protección eléctrica
- Alta calidad, robustas (caja metálica) y resistentes a la intemperie (pintura en polvo horneada, de gran resistencia)
- Fácil montaje (en pared), de fácil acceso (quitar o poner un solo tornillo) y conexión simple (incluye diagrama en la parte interna de la tapa)
- Incluye interruptor ON/OFF protegido contra humedad y polvo (excepto 5 HP)
- Relé térmico de protección contra sobrecorriente, de restablecimiento manual y con cubierta plástica protectora
- Taller de servicio. Refacciones disponibles
- 1/2, 3/4 y 1 HP con capacitor de arranque
- 1.5, 2, 3 y 5 HP con doble capacitor



**EN MOTOR
Y CAJA DE CONTROL**

MOTORES SUMERGIBLES 4" TRES HILOS (REQUIEREN CAJA DE CONTROL)

HP	KW	CÓDIGO	FASES X VOLTS	FS	AMPERAJE		DIÁM. NOM. (pulg.)	ACOP. NEMA (pulg.)	MÁX. EMP. (kg / lb)	PESO (kg)	CÓDIGO
					NOMINAL	FACT. DE SERV.					
1/2	0.37	MSQA4 1/21115	1x115	1.6	8.5	9.8	4"	4"	204/450	7.3	CCQA 1/2115
		MSQA4 1/21230	1x230		4.8	5.2				7.3	CCQA 1/2230
3/4	0.55	MSQA4 3/41230	1x230	1.5	5.6	6.6				8.2	CCQA 3/4230
1	0.75	MSQA4 11115	1x115	1.4	11.5	14.5				8.8	CCQA 1115
		MSQA4 11230			6.3	7.6				8.8	CCQA 1230
1.5	1.1	MSQA4 1.51230		1.3	8.7	10.3				10	CCQA 1.5230
2	1.5	MSQA4 21230	1x230	1.25	10.6	12.2			11.5	CCQA 2230	
3	2.2	MSQA4 31230		1.15	14.4	16.1			306 / 675	14	CCQA 3230
5	3.7	MSQA4 51230			24.2	27.2	540 / 1,125	22.7	CCQA 5230		

Nota: Máxima variación de voltaje permitida ± 10%.



QUIERO COMPRAR

Ahora tus compras a un clic de distancia, solo inicia sesión y selecciona los equipos que requieras



MOTORES SUMERGIBLES DE 4" Monofásicos (dos hilos)

- Ideales para pozos profundos, cisternas, norias, tinacos, etc.
- Alta calidad. Taller de servicio. Respaldo de refacciones
- Operación continua. 60 Hz. 2 polos. Acoplamiento NEMA 4"
- Protección IP68. Clase de aislamiento F. Temperatura máxima del agua a bombear 35°C
- Construcción externa en acero inoxidable
- Cable conector desmontable para rápido y fácil mantenimiento. Ofrece un sellado hermético.
Construido con materiales que cuentan con certificación CE (para aplicaciones de agua potable)
Cuenta con cables con código de colores para facilitar la identificación de los mismos
- Sello mecánico en carbón/cerámica
- Rotor tipo jaula de ardilla construida en aluminio (0.5 a 3 HP) o cobre (5 a 10 HP)
- Bobina y baleros lubricados en aceite de calidad PREMIUM, no tóxico, incoloro y cumple con los requerimientos nacionales e internacionales de la farmacéutica de aceites blancos (aprobado por la USA FDA, US Pharmacopeia/National Formulary, European Pharmacopeia).
Es ideal para aplicaciones de agua potable
- Sistemas de baleros superior e inferior muy robustos, contruidos en acero inoxidable lubricados en aceite
- Tratamiento de cataforesis (proceso de pintado por inmersión) aplicado en soporte superior para evitar la oxidación



MOTORES SUMERGIBLES 4" DOS HILOS (NO REQUIEREN CAJA DE CONTROL)

HP	KW	CÓDIGO	FASES X VOLTS	FACTOR DE SERVICIO	AMPERAJE		DIÁMETRO NOMINAL (pulg.)	ACOPLA-MIENTO NEMA (pulg.)	MÁXIMO EMPUJE (kg / lb)	PESO (kg)	
					NOMINAL	FACTOR DE SERVICIO					
1/2	0.37	MSQA4 1/211152H	1x115	1.6	8.5	9.8	4"	4"	204 / 450	7.3	
		MSQA4 1/212302H		1.6	4.8	5.2				7.3	
3/4	0.55	MSQA4 3/412302H		1.5	5.6	6.6				8.2	
1	0.75	MSQA4 112302H		1x230	1.4	6.3				7.6	8.8
1.5	1.1	MSQA4 1.512302H			1.3	8.7				10.3	10
2	1.5	MSQA4 212302H			1.25	10.6				12.2	11.5

Nota: Máxima variación de voltaje permitida \pm 10%.



QUIERO COMPRAR

Ahora tus compras a un clic de distancia, solo inicia sesión y selecciona los equipos que requieras



- Ideales para pozos profundos, cisternas, norias, tinacos, etc.
- Alta calidad. Taller de servicio. Respaldo de refacciones
- Operación continua. 60 Hz. 2 polos. Acoplamiento NEMA 4"
- Protección IP68. Clase de aislamiento F. Temperatura máxima del agua a bombear 35°C
- Construcción externa en acero inoxidable
- Cable conector desmontable para rápido y fácil mantenimiento. Ofrece un sellado hermético. Construido con materiales que cuentan con certificación CE (para aplicaciones de agua potable). Cuenta con cables con código de colores para facilitar la identificación de los mismos
- Sello mecánico en carbón/cerámica
- Rotor tipo jaula de ardilla construida en aluminio (0.5 a 3 HP) o cobre (5 a 10 HP)
- Bobina y baleros lubricados en aceite de calidad PREMIUM, no tóxico, incoloro y cumple con los requerimientos nacionales e internacionales de la farmacéutica de aceites blancos (aprobado por la USA FDA, US Pharmacopeia/National Formulary, European Pharmacopeia)
- Es ideal para aplicaciones de agua potable
- Sistemas de baleros superior e inferior muy robustos, construidos en acero inoxidable y lubricados en aceite
- Tratamiento de cataforesis (proceso de pintado por inmersión) aplicado en soporte superior para evitar la oxidación
- Diámetro nominal: 4"
- Acoplamiento NEMA: 4"



ARRANCADOR A TENSIÓN PLENA

EN GABINETE PLÁSTICO RANGOS DE AMPERAJE 1.6 - 32 A AMPLIO RANGO DE POTENCIAS 1/2 - 25 HP	CON INTERRUPTOR TERMOMAGNÉTICO EN GABINETE METÁLICO RANGOS DE AMPERAJE 1.6 - 80 A AMPLIO RANGO DE POTENCIAS 1/2 - 60 HP
---	--

ENSAMBLADO EN **MÉXICO**

SOLO MOTOR
SOLO ARRANCADOR

MOTORES SUMERGIBLES DE 4" (TRIFÁSICOS)

HP	KW	CÓDIGO	FASES X VOLTS	FACTOR DE SERVICIO	AMPERAJE		MÁXIMO EMPUJE (kg / lb)	PESO (kg)	*CÓDIGO DE ARRANCADOR SUGERIDO		
					NOMINAL	FACTOR DE SERVICIO					
1/2	0.37	MSQA4 1/23230	3 x 230	1.6	2.8	3.3	204 / 450	6.7	AEWTP 2.5-4/220		
3/4	0.55	MSQA4 3/43230		1.5	3.8	4.3		7.4	AEWTP 4-6/220		
1	0.75	MSQA4 13230		1.4	4.5	5.2		8.2	AEWTP 4-6/220		
1.5	1.1	MSQA4 1.53230		1.3	5.7	6.6		8.9	AEWTP 5.5-8/220		
2	1.5	MSQA4 23230		1.25	7.6	8.5		10	AEWTP 7-10/220		
3	2.2	MSQA4 33230	3 x 460	1.15	10.3	11.2	306 / 675	11.6	AEWTP 9-13/220		
3	2.2	MSQA4 33460			4.8	5.3		12.24	AEWTP 4-6/440		
5	3.7	MSQA4 53230	3 x 230		17.5	18.7	510 / 1,125	19.5	AEWTP 17-25/220		
5	3.7	MSQA4 53460	3 x 460		8.4	9.3		20.64	AEWTP 9-13/440		
7.5	5.5	MSQA4 7.53230	3 x 230		25.3	27.6		23.1	AEWTP 23-32/220		
7.5	5.5	MSQA4 7.53460	3 x 460		12	13.2		24.3	AEWTP 12-18/440		
10	7.5	MSQA4 103230	3 x 230		34.5	37.5		27.5	AEWTP 30-40/220I		
10	7.5	MSQA4 103460	3 x 460		16.9	18.5		28.77	AEWTP 17-25/440		

Máxima variación de voltaje permitida ± 10%.

NOTA: Para una adecuada protección y arranque de los motores trifásicos se recomienda instalar un arrancador **ENERWELL**®.

*Arrancador sugerido de acuerdo a la relación de potencias y voltajes más comunes.

Por favor seleccione el arrancador adecuado de acuerdo al voltaje disponible, la corriente consumida por el motor y el tipo de arranque deseado.

Con la finalidad de contar con un sistema de protección más completo, se recomienda instalar la protección PXMC marca **ENERWELL**®. Consulte esta información en la página 146 de esta sección.



QUIERO COMPRAR

Ahora tus compras a un clic de distancia, solo inicia sesión y selecciona los equipos que requieras

- Motor enfriado por aceite:
Grado alimenticio: mayor disipación de calor y vida útil del motor.
- Robustez mecánica y eléctrica:
Diseño resistente y confiable para uso continuo.
- Resistencia y durabilidad:
Construcción de base y soporte en hierro fundido.

CONSTRUCCIÓN:

- Eje estriado de acero inoxidable
- Tornillería de acero inoxidable
- Sello mecánico de carburo de silicio
- Carcasa del motor en acero inoxidable
- Rodamiento 6206 de acero cromado
- Rodamiento 7306ac de acero cromado
- Desarenador de caucho
- Grado de protección IP68
- Aislamiento clase F

PARÁMETROS DE OPERACIÓN

- Temperatura máxima del agua 35 °C
- Máxima profundidad de inmersión 100 m
- Máxima variación de voltaje ± 10%
- Posición de operación Vertical
- Velocidad de enfriamiento 0.15 m/s
- Servicio continuo



DIÁMETRO NOMINAL 6"

HP	KW	CÓDIGO	FASES X VOLTS	FACTOR DE SERVICIO	AMPERAJE		EFICIENCIA	FACTOR DE POTENCIA (COS φ)		MÁXIMO EMPUJE (kg / lb)	PESO (kg)
					NOMINAL	FACTOR DE SERVICIO		100% CARGA	100% CARGA		
7.5	5.6	MSQA6 7.53230	3 x 230	1.15	22.3	25.8	76	.80	6,500 N / 663 kg / 1,461 lb	45.4	
		MSQA6 7.53460	3 x 460		11.2	12.9	76	.80			
10	7.5	MSQA6 103230	3 x 230		30.2	34.5	76.5	.81		53.5	
		MSQA6 103460	3 x 460		14.7	17.3	76.5	.81			
15	11.1	MSQA6 153230	3 x 230		42.2	49.1	78	.82		66.8	
		MSQA6 153460	3 x 460		22	24.5	78	.82			
20	14.9	MSQA6 203230	3 x 230		54.4	65.3	79	.83	11,000 N / 1,121 kg / 2,473 lb	81.1	
		MSQA6 203460	3 x 460		30	32.6	79	.83			
25	18.6	MSQA6 253230	3 x 230		72.2	80.5	80	.83		94	
		MSQA6 253460	3 x 460		36.3	40.2	80	.83			
30	22.4	MSQA6 303230	3 x 230		83.1	95.1	80	.83		98.4	
		MSQA6 303460	3 x 460		42.6	47.3	80	.83			
40	29.8	MSQA6 403230	3 x 230	109.6	125.8	81	.84	115.1			
		MSQA6 403460	3 x 460	55	63.2	81	.84				

- Alta calidad
- Mayor protección y mejor desempeño eléctrico gracias a su diseño encapsulado con resina
- Ideal para pozos profundos
- Robusta construcción en acero inoxidable y hierro dúctil
- Conector con identificación de cables por códigos de colores para facilitar la conexión. Diseño desmontable para fácil mantenimiento
- Refrigerado y lubricado mediante agua y glicol
- Pararrayos incluido en modelos monofásicos de 2 hilos
- Desarenador en caucho de nitrilo (NBR)
- Sistema de empuje axial tipo Kingsbury
- Acoplamiento NEMA
- Respaldo de refacciones

CONSTRUCCIÓN:

- Eje, tornillería y carcasa de estator en acero inoxidable 304
- Soporte superior en hierro fundido tratado con cataforesis más una carcasa en acero inoxidable 304
- Diafragma en caucho
- Cable conector de 1.75 m a 4 m
- Retén en plástico y acero
- Soporte inferior en hierro fundido tratado con cataforesis
- Acolpamiento: NEMA 4"



MOTORES SUMERGIBLES ENCAPSULADOS MONOFÁSICOS 2 HILOS de 4" (No requieren caja de control)

POTENCIA		CÓDIGO	FASES X VOLTS (Vca)	FACTOR DE SERVICIO	CORRIENTE		MÁXIMO EMPUJE (N / kg / lbs)	PESO (kg)
HP	KW				AMPERAJE	AMPERAJE FACTOR DE SERVICIO		
0.5	0.37	MSAE4 1/211272H	1 x 230	1.6	10	12	1,500 / 153 / 337	9
		MSAE4 1/212302H			5.2	6.2		
0.75	0.55	MSAE4 3/412302H		1.5	7	8.2		10
1	0.75	MSAE4 112302H		1.4	8.3	10.5	3,000 / 306 / 674	11
1.5	1.1	MSAE4 1.512302H		1.3	11	13.5		14

Nota: Máxima variación de voltaje permitida \pm 10%.



QUIERO COMPRAR

Ahora tus compras a un clic de distancia, solo inicia sesión y selecciona los equipos que requieras

- Alta calidad
- Mayor protección y mejor desempeño eléctrico gracias a su diseño encapsulado con resina
- Ideal para pozos profundos
- Robusta construcción en acero inoxidable y hierro dúctil
- Conector con identificación de cables por códigos de colores para facilitar la conexión. Diseño desmontable para fácil mantenimiento
- Refrigerado y lubricado mediante agua y glicol
- Pararrayos incluido en modelos monofásicos de 2 hilos
- Desarenador en caucho de nitrilo (NBR)
- Sistema de empuje axial tipo kingsbury
- Acoplamiento NEMA
- Respaldo de refacciones

CONSTRUCCIÓN:

- Eje, tornillería y carcasa de estator en acero inoxidable 304
- Soporte superior en hierro fundido tratado con cataforesis más una carcasa en acero inoxidable 304
- Diafragma en caucho
- Cable conector de 1.75 m a 4 m
- Retén en plástico y acero
- Soporte inferior en hierro fundido tratado con cataforesis



MOTORES SUMERGIBLES ENCAPSULADOS MONOFÁSICOS 3 HILOS de 4" (Requieren caja de control)

CAJAS DE CONTROL

POTENCIA		CÓDIGO	FASES X VOLTS (Vca)	FACTOR DE SERVICIO	CORRIENTE		ACOPLAMIENTO (pulg.)	MÁXIMO EMPUJE AXIAL (N / kg / lbs)	PESO (kg)		CÓDIGO	
HP	KW				AMPERAJE	AMPERAJE FACTOR DE SERVICIO						
0.5	0.37	MSAE4 1/21127	1 x 127	1.6	9.5	11.5	NEMA 4"	1,500 / 153 / 337	9		CCAE 1/2127	
		MSAE4 1/21230			5.2	6.2					CCAE 1/2230	
0.75	0.55	MSAE4 3/41230	1 x 230	1.5	7.3	8.5					CCAE 3/4230	
		MSAE4 11127			1 x 127	1.4				9.7	12.8	
1	0.75	MSAE4 11230	1 x 230	1.3				8.8	10.4		CCAE 1230	
		MSAE4 1.51230			10.3	11.8			CCAE 1.5230			
1.5	1.1	MSAE4 21230			11.4	13.5			CCAE 2230			
2	1.3	MSAE4 31230			1.15	13.9		16.9		CCAE 3230		
3	2.2	MSAE4 51230				23.5		28		CCAE 5230		
5	3.7									6,500 / 663 / 1,461	30	

Máxima variación de voltaje permitida $\pm 10\%$.

NOTA: Los motores monofásicos de 3 hilos requieren caja de control (no incluida), vea la siguiente página para más información.



QUIERO COMPRAR

Ahora tus compras a un clic de distancia, solo inicia sesión y selecciona los equipos que requieras

- Caja metálica robusta
- Pintura resistente a la intemperie
- Relé térmico de protección contra sobrecorriente (solo modelos de 1.5 Hp a 5 Hp)
- Diseñada para montarse en pared
- Diagrama de conexiones incluido
- Cajas de 0.5 Hp a 1 Hp con capacitor de arranque
Cajas de 1.5 Hp a 5 Hp con doble capacitor (arranque y trabajo)
- Regleta de conexiones incorporada



MOTORES SUMERGIBLES ENCAPSULADOS MONOFÁSICOS 3 HILOS de 4" (Requieren caja de control)

CÓDIGO	POTENCIA		FASES X VOLTS (Vca)	CAPACITOR DE ARRANQUE (µF)	CAPACITOR DE TRABAJO (µF)	PESO (kg)
	HP	KW				
CCAE 1/2127	1/2	0.37	1 x 127	108 - 130	30	2.4
CCAE 1/2230			1 x 230	59 - 71	N/A	1.2
CCAE 3/4230	3/4	0.55	1 x 230	86 - 103	N/A	1.2
CCAE 1127	1	0.75	1 x 127	108 - 130	30	2.4
CCAE 1230			1 x 230	105 - 126	N/A	1.2
CCAE 1.5230	1.5	1.1	1 x 230	105 - 126	16	2.4
CCAE 2230	2	1.5			20	
CCAE 3230	3	2.2		208 - 250	35	2.5
CCAE 5230	5	3.7		270 - 324	80	2.8



QUIERO COMPRAR

Ahora tus compras a un clic de distancia, solo inicia sesión y selecciona los equipos que requieras

- Alta calidad
- Mayor protección y mejor desempeño eléctrico gracias a su diseño encapsulado con resina
- Ideal para pozos profundos
- Robusta construcción en acero inoxidable y hierro dúctil
- Conector con identificación de cables por códigos de colores para facilitar la conexión. Diseño desmontable para fácil mantenimiento
- Refrigerado y lubricado mediante agua y glicol
- Pararrayos incluido en modelos monofásicos de 2 hilos
- Desarenador en caucho de nitrilo (NBR)
- Sistema de empuje axial tipo Kingsbury
- Acoplamiento NEMA. Respaldo de refacciones

CONSTRUCCIÓN:

- Eje, tornillería y carcasa de estator en acero inoxidable 304
- Soporte superior en hierro fundido tratado con cataforesis más una carcasa en acero inoxidable 304
- Diafragma en caucho
- Cable conector de 1.75 m a 4 m
- Retén en plástico y acero
- Soporte inferior en hierro fundido tratado con cataforesis
- Acoplamiento: NEMA 4"



ARRANCADOR A TENSIÓN PLENA

EN GABINETE PLÁSTICO RANGOS DE AMPERAJE 1.6 - 32 A AMPLIO RANGO DE POTENCIAS 1/2 - 25 HP	CON INTERRUPTOR TERMOMAGNÉTICO EN GABINETE METÁLICO RANGOS DE AMPERAJE 1.6 - 80 A AMPLIO RANGO DE POTENCIAS 1/2 - 60 HP
---	--

ENSAMBLADO EN **MÉXICO**

SOLO MOTOR **SOLO ARRANCADOR**

MOTORES SUMERGIBLES ENCAPSULADOS TRIFÁSICOS

POTENCIA HP	KW	CÓDIGO	FASES X VOLTS (Vca)	FACTOR DE SERVICIO	CORRIENTE		MÁXIMO EMPUJE (N / kg / lbs)	PESO (kg)	*CÓDIGO DE ARRANCADOR SUGERIDO				
					AMPERAJE	AMPERAJE FACTOR DE SERVICIO							
0.5	0.37	MSAE4 1/23230	3 x 230	1.6	2.3	2.9	1,500 / 153 / 337	8	AEWTP 2.5-4/220				
		MSAE4 1/23460	3 x 460		1.2	1.6			AEWTP 1.6-2.5/440				
0.75	0.55	MSAE4 3/43230	3 x 230	1.5	3.3	4			3,000 / 306 / 674	10	AEWTP 4-6/220		
		MSAE4 3/43460	3 x 460		1.6	1.9					AEWTP 1.6-2.5/440		
1	0.75	MSAE4 13230	3 x 230	1.4	4.7	5.5	4,000 / 408 / 899	14			AEWTP 4-6/220		
		MSAE4 13460	3 x 460		2.3	2.7					AEWTP 2.5-4/440		
1.5	1.1	MSAE4 1.53230	3 x 230	1.3	5.3	6.2			6,500 / 663 / 1,461	23	AEWTP 5.5-8/220		
		MSAE4 1.53460	3 x 460		2.6	3.2					AEWTP 2.5-4/440		
2	1.5	MSAE4 23230	3 x 230	1.25	7.2	8.6	6,500 / 663 / 1,461	29			AEWTP 7-10/220		
		MSAE4 23460	3 x 460		3.5	4.2					AEWTP 4-6/440		
3	2.2	MSAE4 33230	3 x 230	1.15	10.2	11.6			6,500 / 663 / 1,461	34	AEWTP 9-13/220		
		MSAE4 33460	3 x 460		4.9	5.5					AEWTP 5.5-8/440		
5	3.7	MSAE4 53230	3 x 230	1.15	15.8	17.7	6,500 / 663 / 1,461	29			AEWTP 17-25/220		
		MSAE4 53460	3 x 460		8.3	9.2					AEWTP 9-13/440		
7.5	5.5	MSAE4 7.53230	3 x 230	1.15	23.6	27			6,500 / 663 / 1,461	29	AEWTP 23-32/220		
		MSAE4 7.53460	3 x 460		11.6	13.3					AEWTP 12-18/440		
10	7.5	MSAE4 103230	3 x 230	1.15	33	37.9	6,500 / 663 / 1,461	34			AEWTP 30-40/220		
		MSAE4 103460	3 x 460		15.8	17.2					AEWTP 17-25/440		

Máxima variación de voltaje permitida ± 10%.

NOTA: Para una adecuada protección y arranque de los motores trifásicos se recomienda instalar un arrancador **ENERWELL**®.

*Arrancador sugerido de acuerdo a la relación de potencias y voltajes más comunes.

Por favor seleccione el arrancador adecuado de acuerdo al voltaje disponible, la corriente consumida por el motor y el tipo de arranque deseado.

Con la finalidad de contar con un sistema de protección más completo, se recomienda instalar la protección PXMC marca **ENERWELL**®. Consulte esta información en la página 146 de esta sección.



QUIERO COMPRAR

Ahora tus compras a un clic de distancia, solo inicia sesión y selecciona los equipos que requieras

- Alta calidad
- Mayor protección y mejor desempeño eléctrico gracias a su diseño encapsulado con resina
- Ideal para pozos profundos
- Robusta construcción en acero inoxidable y hierro dúctil
- Conector con identificación de cables por códigos de colores para facilitar la conexión. Diseño desmontable para fácil mantenimiento
- Refrigerado y lubricado mediante agua y glicol
- Pararrayos incluido en modelos monofásicos de 2 hilos
- Desarenador en caucho de nitrilo (NBR)
- Sistema de empuje axial tipo Kingsbury
- Acoplamiento NEMA. Respaldo de refacciones

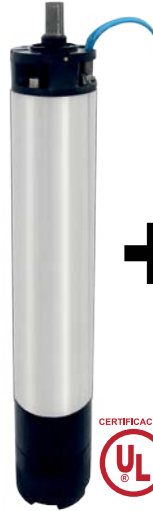

Enerwell®

ARRANCADOR

A TENSIÓN PLENA

EN GABINETE PLÁSTICO



RANGOS DE AMPERAJE
1.6 - 32 A

AMPLIO RANGO DE POTENCIAS
1/2 - 25 HP

CON INTERRUPTOR TERMOMAGNÉTICO EN GABINETE METÁLICO



RANGOS DE AMPERAJE
1.6 - 80 A

AMPLIO RANGO DE POTENCIAS
1/2 - 60 HP

A TENSIÓN REDUCIDA TIPO AUTOTRANSFORMADOR



RANGOS DE AMPERAJE
10 - 390 A

AMPLIO RANGO DE POTENCIAS
7.5 - 300 HP

• CONFIABLES • MÚLTIPLES PROTECCIONES • ALTA CALIDAD • ALTA EFICIENCIA

ENCAPSULADO EN MÉXICO



CONSTRUCCIÓN:

- Eje, tornillería y carcasa de estator en acero inoxidable 304
- Soporte superior en hierro fundido tratado con cataforesis más una carcasa en acero inoxidable 304
- Diafragma en caucho
- Cable conector de 4 m
- Sello mecánico en carburo de silicio / carburo de silicio
- Soporte superior e inferior en hierro fundido tratado con cataforesis
- Acoplamiento: NEMA 6"

MOTORES SUMERGIBLES ENCAPSULADOS TRIFÁSICOS

SOLO MOTOR
SOLO ARRANCADOR

POTENCIA HP	KW	CÓDIGO	FASES X VOLTS (Vca)	FACTOR DE SERVICIO	CORRIENTE		MÁXIMO EMPUJE (N / kg / lbs)	PESO (kg)	*CÓDIGO DE ARRANCADOR SUGERIDO		
					AMPERAJE	AMPERAJE FACTOR DE SERVICIO					
5	3.7	MSAE6 53230	3 x 230	1.15	16	18.4	15,500 / 1,580 / 3,484	44.5	AEWTP 17-25/220		
		MSAE6 53460	3 x 460		8	9.2			AEWTP 9-13/440		
7.5	5.5	MSAE6 7.53230	3 x 230		21.6	24.4		47.5	AEWTP 23-32/220		
		MSAE6 7.53460	3 x 460		10.8	12.2			AEWTP 12-18/440		
10	7.5	MSAE6 103230	3 x 230		28.6	32.5		51	AEWTP 30-40/220I		
		MSAE6 103460	3 x 460		14.3	16.2			AEWTP 12-18/440		
15	11	MSAE6 153230	3 x 230		41.4	47.2		56	AEWTP 37-50/220I		
		MSAE6 153460	3 x 460		20.7	23.6			AEWTP 23-32/440		
20	15	MSAE6 203230	3 x 230		54	60.8		64.5	AEWTP 48-65/220I		
		MSAE6 203460	3 x 460		27	30.4			AEWTP 23-32/440		
25	18.5	MSAE6 253230	3 x 230		66	74		71	AEWTR+/55-80/220		
		MSAE6 253460	3 x 460		33	37			AEWTR+/29-42/440		
30	22	MSAE6 303230	3 x 230	77.4	89	83.5	AEWTR+/80-135/220				
		MSAE6 303460	3 x 460	38.7	44.5		AEWTR+/42-70/440				
40	30	MSAE6 403460	3 x 460	52.7	58	22,500 / 2,294 / 5,058	91.5	AEWTR+/42-70/440			
50	37	MSAE6 503460		64.3	70.8		99.5	AEWTR+/70-80/440			
60	45	MSAE6 603460		84	94.5		102	AEWTR+/80-100/440			

Máxima variación de voltaje permitida ± 10%.

NOTA: Para una adecuada protección y arranque de los motores trifásicos se recomienda instalar un arrancador ENERWELL®.

*Arrancador sugerido de acuerdo a la relación de potencias y voltajes más comunes.

Por favor seleccione el arrancador adecuado de acuerdo al voltaje disponible, la corriente consumida por el motor y el tipo de arranque deseado.

Con la finalidad de contar con un sistema de protección más completo, se recomienda instalar la protección PXM marca ENERWELL®. Consulte esta información en la página 146 de esta sección.



QUIERO COMPRAR

Ahora tus compras a un clic de distancia, solo inicia sesión y selecciona los equipos que requieras



- Paquetes de bombeo que incluyen bomba sumergible AQUA PAK serie MAX P, motor sumergible y caja de control ALTAMIRA serie EVER
- Para pozos profundos de 4" de diámetro y mayores
- Diseñado para ofrecer un trabajo continuo.

MOTOR:

- Encapsulado con resina, con acoplamiento NEMA 4"
- Carcasa, eje y cubierta de soportes superior e inferior contruidos en acero inoxidable
- Refrigerado y lubricado mediante agua y glicol

BOMBA:

- Diseño de impulsores flotantes (antibloqueo)
- Cuerpo, guardacable, eje y cople en acero inoxidable 304
- Impulsores, succión y descarga en Noryl®, colador en polipropileno

CAJA DE CONTROL:

- Alta calidad, robustas, fácil montaje y conexión simple
- Brindan óptimo sistema de arranque y protección eléctrica (solo modelos de 1.5 Hp a 5 Hp)
- Pintura resistente a la intemperie

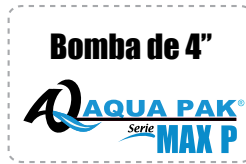

**EN LA BOMBA,
MOTOR Y CAJA
DE CONTROL**



CÓDIGO	BOMBA INCLUIDA	HP NOMINAL	FASES X VOLTS (V~)	ACOPLAMIENTO NEMA DE LA BOMBA	DESCARGA	ADEME MÍNIMO	GASTO NOMINAL (lps)	RANGO DE FLUJO (lpm) (min. - máx.)	RANGO DE CARGA (m) (min.-max.)	MÁXIMA EFICIENCIA		PESO (kg) DE: BOMBA + MOTOR + CAJA DE CONTROL
										CARGA (m)	GASTO (lps/gpm)	
EVR-MP0.7-05/3H23	M0.7P05-7	½	1 x 230	4"	1.25"	4"	0.7	10 - 70	13 - 60	46	0.7 / 11	13
EVR-MP0.7-10/3H23	M0.7P10-12	1						23 - 107	80	15.8		
EVR-MP1.05-05/3H23	M1P05-5	½					1	10 - 80	11 - 44	32	0.83 / 13.2	12.7
EVR-MP1.10-05/3H23	M1P10-10	1						28 - 90	69	15.4		
EVR-MP1.5-05/3H23	M1.5P05-5	½					1.5	10 - 110	9 - 41	27	1.3 / 21	12.9
EVR-MP1.5-10/3H23	M1.5P10-8	1						21 - 70	49	15.3		
EVR-MP1.5-15/3H23	M1.5P15-11	1.5						33 - 97	69	16.5		

CURVAS DE OPERACIÓN

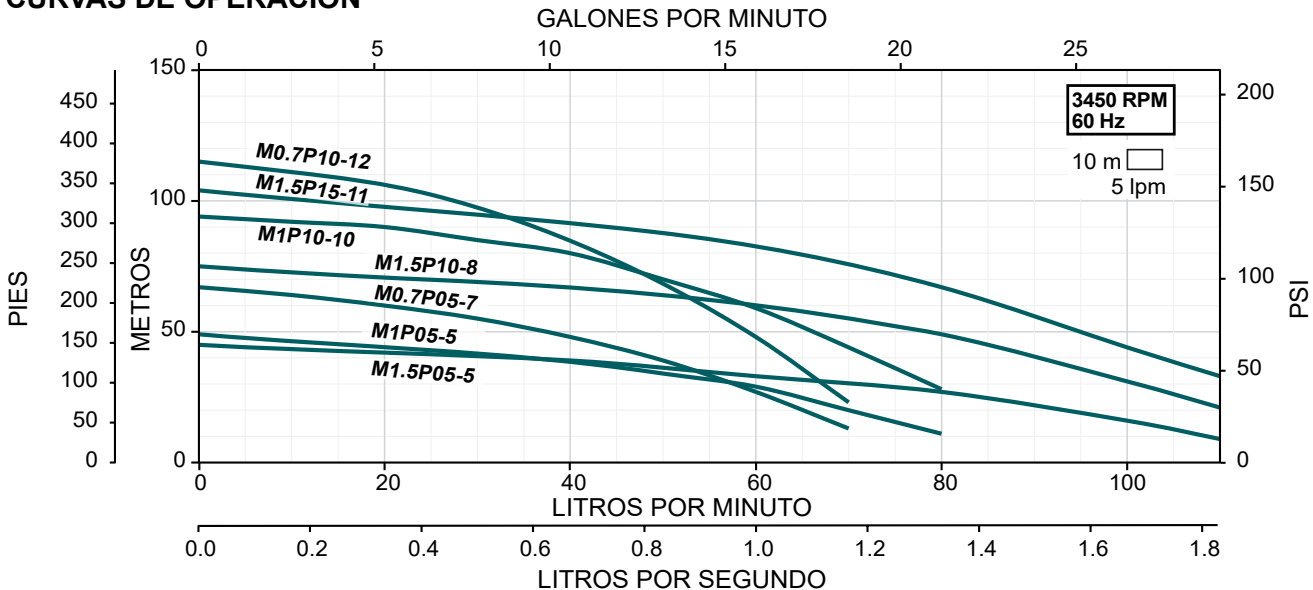

- Paquetes de bombeo que incluyen bomba sumergible AQUA PAK serie MAX P, motor sumergible y caja de control ALTAMIRA serie EVER
- Para pozos profundos de 4" de diámetro y mayores
- Diseñado para ofrecer un trabajo continuo.

MOTOR:

- Encapsulado con resina, con acoplamiento NEMA 4"
- Carcasa, eje y cubierta de soportes superior e inferior contruidos en acero inoxidable
- Refrigerado y lubricado mediante agua y glicol

BOMBA:

- Diseño de impulsores flotantes (antibloqueo)
- Cuerpo, guardacable, eje y cople en acero inoxidable 304
- Impulsores, succión y descarga en Noryl®, colador en polipropileno

CAJA DE CONTROL:

- Alta calidad, robustas, fácil montaje y conexión simple
- Brindan óptimo sistema de arranque y protección eléctrica (solo modelos de 1.5 Hp a 5 Hp)
- Pintura resistente a la intemperie

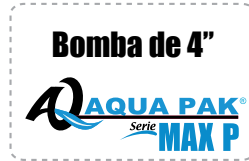

EN LA BOMBA, MOTOR Y CAJA DE CONTROL



CÓDIGO	BOMBA INCLUIDA	HP NOMINAL	FASES X VOLTS (V~)	ACOPLAMIENTO NEMA DE LA BOMBA	DESCARGA	ADEME MÍNIMO	GASTO NOMINAL (lps)	RANGO DE FLUJO (lpm) (mín. - máx.)	RANGO DE CARGA (m) (mín.-máx.)	MÁXIMA EFICIENCIA		PESO (kg) DE: BOMBA + MOTOR + CAJA DE CONTROL
										CARGA (m)	GASTO (lps/gpm)	
EVR-MP0.7-05/3H15	M0.7P05-7	½	1 x 127	4"	1.25"	4"	0.7	10 - 70	13 - 60	46	0.7 / 11	14.2
EVR-MP0.7-10/3H15	M0.7P10-12	1							23 - 107	80		17
EVR-MP1-05/3H15	M1P05-5	½					1	10 - 80	11 - 44	32	0.83 / 13.2	13.9
EVR-MP1-10/3H15	M1P10-10	1							28 - 90	69		16.6
EVR-MP1.5-05/3H15	M1.5P05-5	½					1.5	10 - 110	9 - 41	27	1.3/21	14.1
EVR-MP1.5-10/3H15	M1.5P10-8	1							21 - 70	49		16.5

CURVAS DE OPERACIÓN

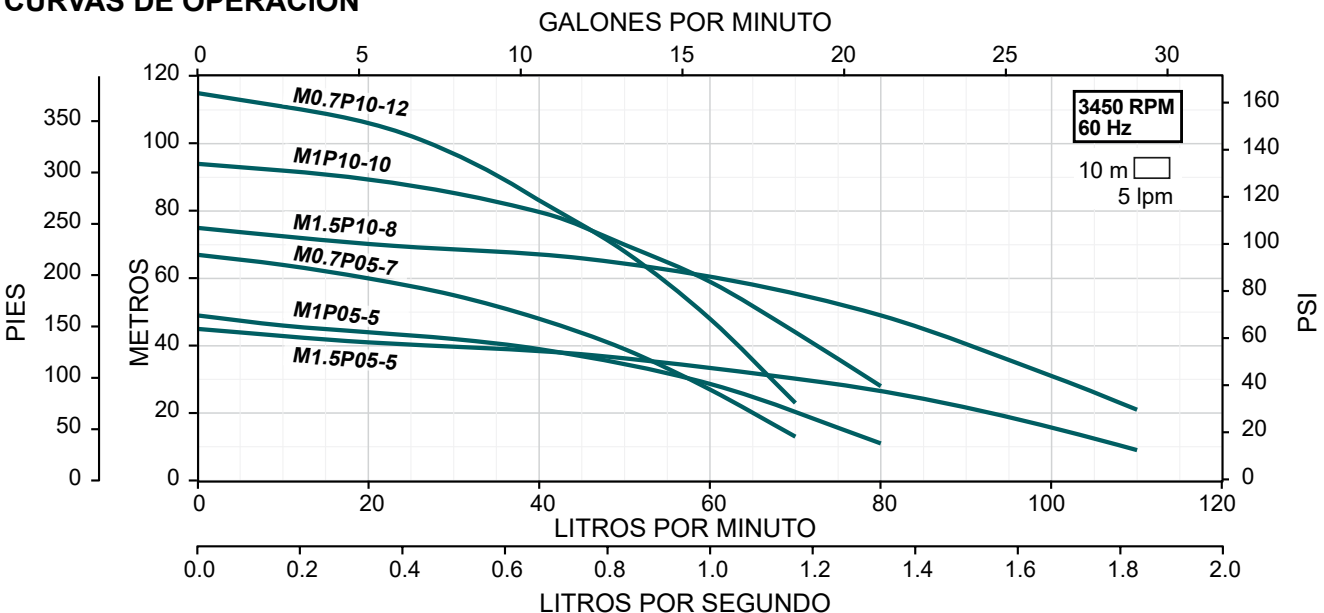

- Paquetes de bombeo que incluyen bomba sumergible AQUA PAK serie MAX P y motor sumergible ALTAMIRA serie EVER
- Para pozos profundos de 4" de diámetro y mayores
- Diseñado para ofrecer un trabajo continuo.

MOTOR:

- Encapsulado con resina, con acoplamiento NEMA 4"
- Carcasa, eje y cubierta de soportes superior e inferior contruidos en acero inoxidable
- Refrigerado y lubricado mediante agua y glicol

BOMBA:

- Diseño de impulsores flotantes (antibloqueo)
- Cuerpo, guardacable, eje y cople en acero inoxidable 304
- Impulsores, succión y descarga en Noryl®, colador en polipropileno

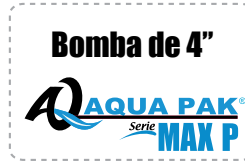

**EN LA BOMBA
Y MOTOR**

CÓDIGO	BOMBA INCLUIDA	HP NOMINAL	FASES X VOLTS (V~)	ACOPLAMIENTO NEMA DE LA BOMBA	DESCARGA	ADEME MINIMO	GASTO NOMINAL (lps)	RANGO DE FLUJO (lpm) (mín. - máx.)	RANGO DE CARGA (m) (mín.-máx.)	MÁXIMA EFICIENCIA		PESO (kg) DE: BOMBA + MOTOR + CAJA DE CONTROL			
										CARGA (m)	GASTO (lps/gpm)				
EVR-MP0.7-05/2H15	M0.7P05-7	½	1 x 127	4"	1.25"	4"	0.7	10 - 70	13 - 60	46	0.7 / 11	11.8			
EVR-MP0.7-05/2H23			1 x 230						23 - 107				14.6		
EVR-MP0.7-10/2H23	M0.7P10-12	1	1 x 127				1	10 - 80	11 - 44	32	0.83 / 13.2	11.5			
EVR-MP1-05/2H23	M1P05-5	½	1 x 230						28 - 90				69	14.2	
EVR-MP1-10/2H23	M1P10-10	1	1 x 127				1.5	10 - 110	9 - 41	27	1.3 / 21	11.7			
EVR-MP1.5-05/2H15	M1.5P05-5	½	1 x 230						21 - 70				49	14.1	
EVR-MP1.5-05/2H23			1 x 230						33 - 97				69	17.6	
EVR-MP1.5-10/2H23	M1.5P10-8	1	1 x 230												
EVR-MP1.5-15/2H23	M1.5P15-11	1.5	1 x 230												

CURVAS DE OPERACIÓN

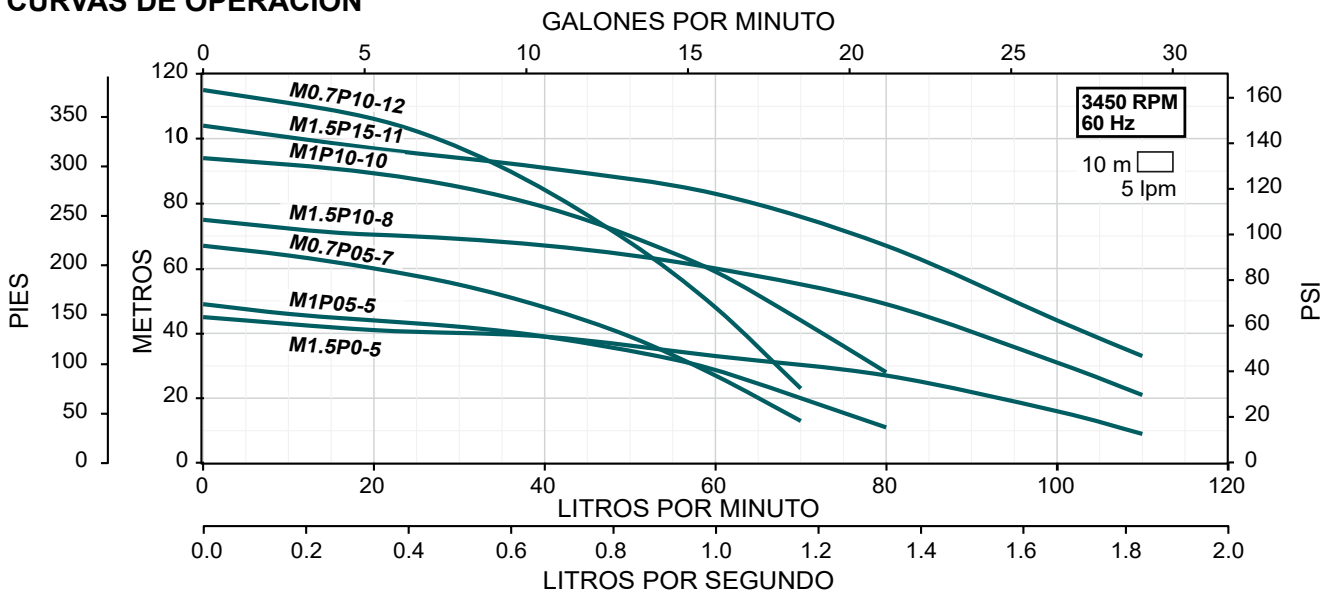

- Paquetes de bombeo que incluyen bomba sumergible AQUA PAK serie MAX, motor sumergible y caja de control ALTAMIRA serie EVER
- Para pozos profundos de 4" de diámetro y mayores
- Diseñado para ofrecer un trabajo continuo.

MOTOR:

- Encapsulado con resina, con acoplamiento NEMA 4"
- Carcasa, eje y cubierta de soportes superior e inferior contruidos en acero inoxidable
- Refrigerado y lubricado mediante agua y glicol

BOMBA:

- Diseño especial de impulsores flotantes (antibloqueo) para bombear agua con arena hasta 50 g/m³
- Cuerpo, succión, descarga, válvula check, guardacable, colador, cople y eje en acero inoxidable
- Impulsores en Noryl y difusores en Lexan

CAJA DE CONTROL:

- Alta calidad, robustas, fácil montaje y conexión simple
- Brindan óptimo sistema de arranque y protección eléctrica (solo modelos de 1.5 Hp a 5 Hp)
- Pintura resistente a la intemperie

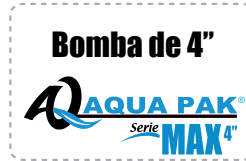

**EN LA BOMBA,
MOTOR Y CAJA
DE CONTROL**



CÓDIGO	BOMBA INCLUIDA	HP NOMINAL	FASES X VOLTS (V~)	ACOPLAMIENTO NEMA DE LA BOMBA	DESCARGA	ADEME MÍNIMO	GASTO NOMINAL (lps)	RANGO DE FLUJO (lpm) (mín. - máx.)	RANGO DE CARGA (m) (mín.-max.)	MÁXIMA EFICIENCIA		PESO (kg) DE: BOMBA + MOTOR + CAJA DE CONTROL
										CARGA (m)	GASTO (lps/gpm)	
EVR-M0.7-05/3H15	M0.7X05-7	½	1 x 127	4"	1.25"	4"	0.7	10 - 70	12 - 60	46	0.7/11	14.2
EVR-M0.7-05/3H23												13
EVR-M1-10/3H23	M1X10-10	1	1 x 230	4"	1.25"	4"	1	10 - 80	28 - 90	69	0.83/13.2	15.4
EVR-M1-15/3H23	M1X15-12	1.5							38 - 113	90		17.9

CURVAS DE OPERACIÓN

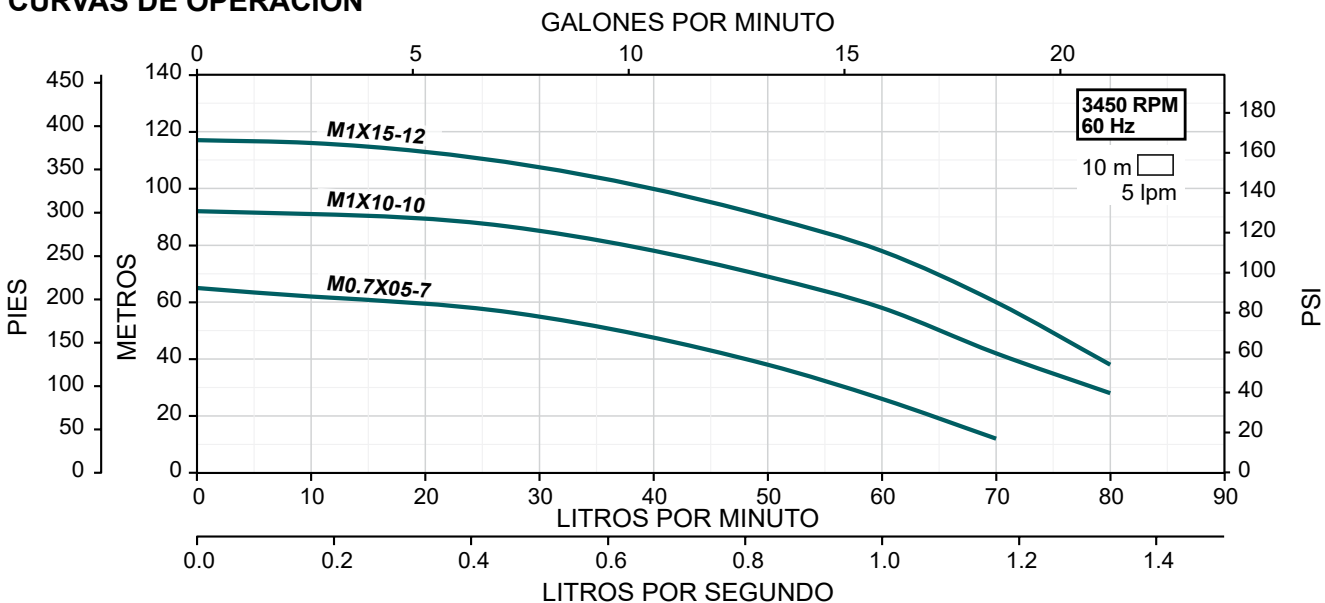

- Paquetes de bombeo que incluyen bomba sumergible AQUA PAK serie MAX, motor sumergible y caja de control ALTAMIRA serie EVER
- Para pozos profundos de 4" de diámetro y mayores
- Diseñado para ofrecer un trabajo continuo.

MOTOR:

- Encapsulado con resina, con acoplamiento NEMA 4"
- Carcasa, eje y cubierta de soportes superior e inferior construidos en acero inoxidable
- Refrigerado y lubricado mediante agua y glicol

BOMBA:

- Diseño especial de impulsores flotantes (antibloqueo) para bombear agua con arena hasta 50 g/m³
- Cuerpo, succión, descarga, válvula check, guardacable, colador, cople y eje en acero inoxidable
- Impulsores en Noryl y difusores en Lexan

CAJA DE CONTROL:

- Alta calidad, robustas, fácil montaje y conexión simple
- Brindan óptimo sistema de arranque y protección eléctrica (solo modelos de 1.5 Hp a 5 Hp)
- Pintura resistente a la intemperie

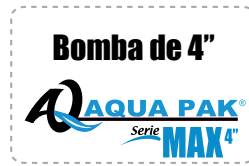

EN LA BOMBA, MOTOR Y CAJA DE CONTROL



CÓDIGO	BOMBA INCLUIDA	HP NOMINAL	FASES X VOLTS (V~)	ACOPLAMIENTO NEMA DE LA BOMBA	DESCARGA	ADEME MÍNIMO	GASTO NOMINAL (lps)	RANGO DE FLUJO (lpm) (min. - máx.)	RANGO DE CARGA (m) (min.-max.)	MÁXIMA EFICIENCIA		PESO (kg) DE: BOMBA + MOTOR + CAJA DE CONTROL
										CARGA (m)	GASTO (lps/gpm)	
EVR-M1-05/3H15	M1X05-5	½	1 x 127	4"	1.25"	4"	1	10 - 80	11 - 44	32	0.83 / 12.7	13.9
EVR-M1-05/3H23									21 - 70	49	12.7	
EVR-M1.5-10/3H23	M1.5X10-8	1	1 x 230		1.5"		10 - 110	34 - 102	69	1.3 / 21	15.3	
EVR-M1.5-15/3H23	M1.5X15-11	1.5					35-100	80	18			
EVR-M2-20/3H23	M2X20-11	2			2"		2	10 - 180	17-78	54	2.1 / 33	20.3
EVR-M2.5-20/3H23	M2.5X20-10						2.5			21		

CURVAS DE OPERACIÓN

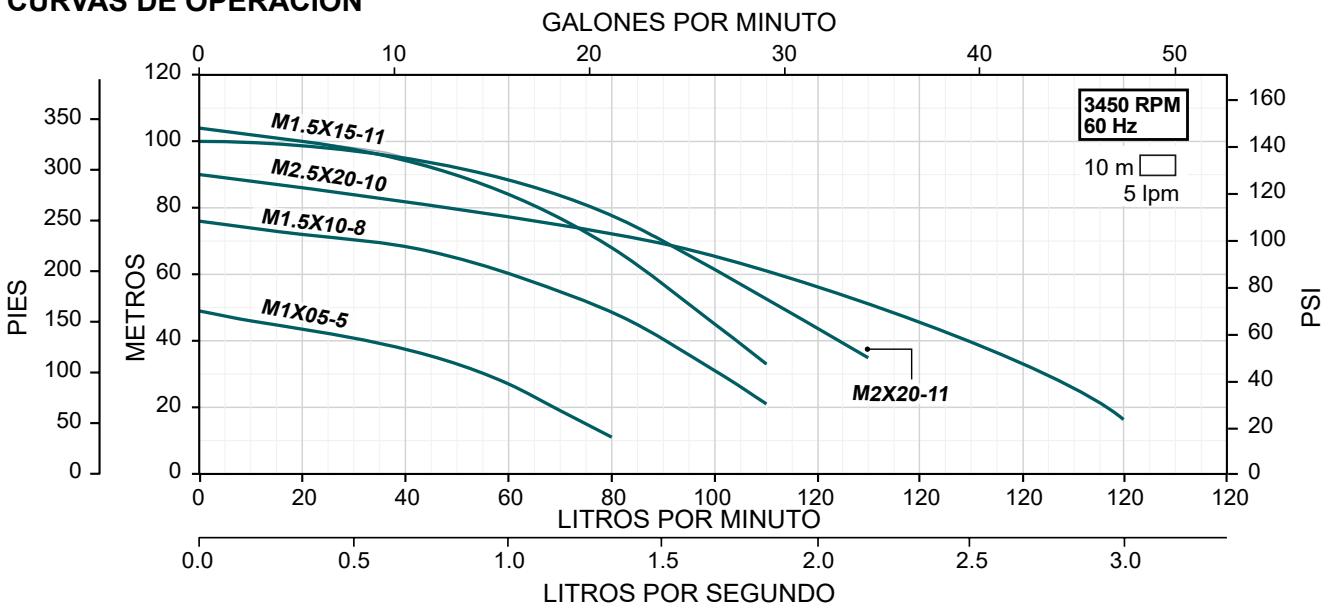

- Paquetes de bombeo que incluyen bomba sumergible AQUA PAK serie MAX y motor sumergible ALTAMIRA serie EVER
- Para pozos profundos de 4" de diámetro y mayores
- Diseñado para ofrecer un trabajo continuo.

MOTOR:

- Encapsulado con resina, con acoplamiento NEMA 4"
- Carcasa, eje y cubierta de soportes superior e inferior construidos en acero inoxidable
- Refrigerado y lubricado mediante agua y glicol

BOMBA:

- Diseño especial de impulsores flotantes (antibloqueo) para bombear agua con arena hasta 50 g/m³
- Cuerpo, succión, descarga, válvula check, guardacable, colador, cople y eje en acero inoxidable
- Impulsores en Noryl y difusores en Lexan



EN LA BOMBA Y MOTOR

CÓDIGO	BOMBA INCLUIDA	HP NOMINAL	FASES X VOLTS (V~)	ACOPLAMIENTO NEMA DE LA BOMBA	DESCARGA	ADEME MÍNIMO	GASTO NOMINAL (lps)	RANGO DE FLUJO (lpm) (min. - máx.)	RANGO DE CARGA (m) (min.-max.)	MÁXIMA EFICIENCIA		PESO (kg) DE: BOMBA + MOTOR + CAJA DE CONTROL
										CARGA (m)	GASTO (lps/gpm)	
EVR-M0.7-05/2H15	M0.7X05-7	½	1 x 127	4"	1.25"	4"	0.7	10 - 70	12 - 60	46	0.7 / 11	11.8
EVR-M1-05/2H15	M1X05-5						1	10 - 80	11 - 44	32	0.83 / 12.7	11.5
EVR-M1.5-10/2H23	M1.5X10-8	1	1 x 230				1.5	10 - 110	21 - 70	49	1.3 / 21	15.3

CURVAS DE OPERACIÓN

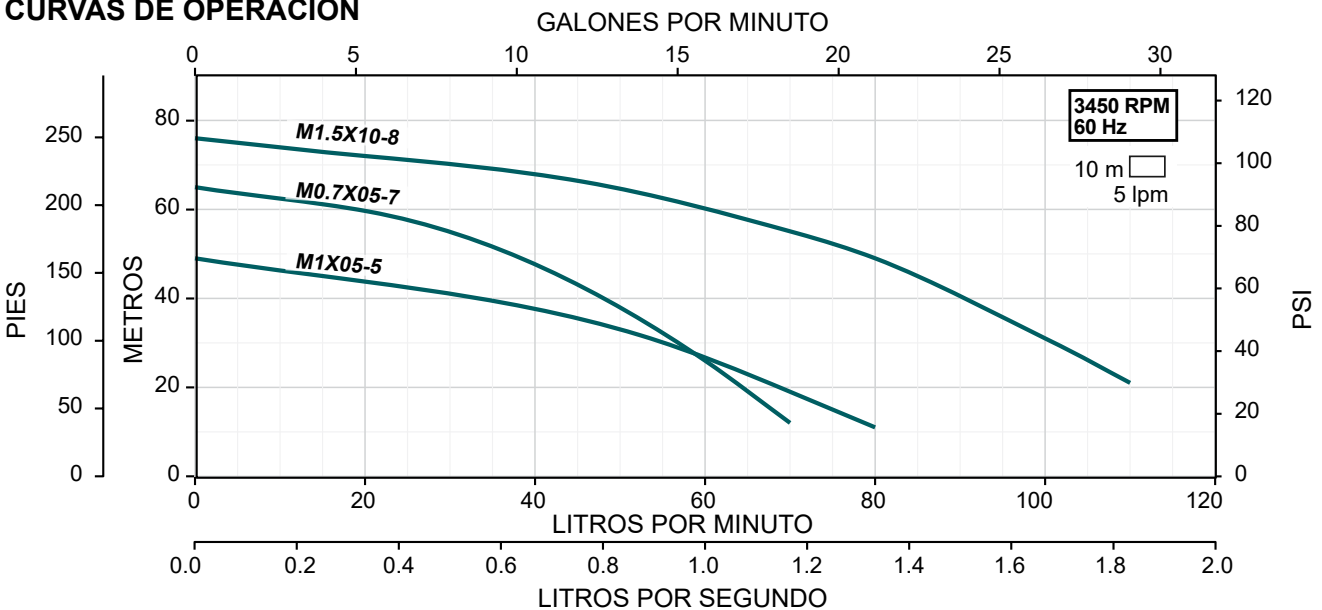

Amplia gama de motores sumergibles de diseño encapsulado fabricados en acero inoxidable y hierro dúctil. Ideales para aplicaciones de pozos profundos, cisternas, norias, tinacos, etc.

- Alta calidad
- Mayor protección y mejor desempeño eléctrico gracias a su diseño encapsulado
- Robusta construcción en acero inoxidable y hierro dúctil
- Conector con identificación de cables por códigos de colores para facilitar la conexión. Diseño desmontable para fácil mantenimiento
- Refrigerado y lubricado mediante agua y glicol
- Pararrayos incluido en modelos monofásicos
- Desarenador en caucho de nitrilo (NBR)
- Sistema de empuje axial tipo Kingsbury
- Acoplamiento NEMA
- Respaldo de refacciones
- Trabajo Continuo. Grado de protección: IP 68. Clase de aislamiento: F (para alta temperatura). Temperatura máxima del agua: 30 °C



Cumple con certificaciones
UL 778
CSA 22.2 NO.108
(Aplica solo para motores)



MOTORES SUMERGIBLES ENCAPSULADOS MONOFÁSICOS 2 HILOS de 4" (No requieren caja de control)

HP	KW	CÓDIGO	FASES X VOLTS	FACTOR DE SERVICIO	AMPERAJE		ACOPLAMIENTO (pulg.)	MÁXIMO EMPUJE (kg / lb)	PESO (kg)
					NOMINAL	FACTOR DE SERVICIO			
1/2	0.37	MSAT4 1/211152H	1 x 115	1.6	9.8	11.8	NEMA 4"	2,000 / 204 / 450	9
		MSAT4 1/212302H			3.3	4.5			9
3/4	0.55	MSAT4 3/412302H	1 x 230	1.5	6	6.7			10.4
1	0.75	MSAT4 112302H		1.4	6.5	8		11.7	
1.5	1.1	MSAT4 1.512302H		1.3	7.7	9.4		13.8	

Nota: Máxima variación de voltaje permitida $\pm 10\%$.



QUIERO COMPRAR

Ahora tus compras a un clic de distancia, solo inicia sesión y selecciona los equipos que requieras

Amplia gama de motores sumergibles de diseño encapsulado fabricados en acero inoxidable y hierro dúctil. Ideales para aplicaciones de pozos profundos, cisternas, norias, tinacos, etc.

- Alta calidad
- Mayor protección y mejor desempeño eléctrico gracias a su diseño encapsulado
- Robusta construcción en acero inoxidable y hierro dúctil
- Conector con identificación de cables por códigos de colores para facilitar la conexión. Diseño desmontable para fácil mantenimiento
- Refrigerado y lubricado mediante agua y glicol
- Pararrayos incluido en modelos monofásicos
- Desarenador en caucho de nitrilo (NBR)
- Sistema de empuje axial tipo Kingsbury
- Acoplamiento NEMA
- Respaldo de refacciones
- Trabajo Continuo. Grado de protección: IP 68. Clase de aislamiento: F (para alta temperatura). Temperatura máxima del agua: 30°C



Cumple con certificaciones
UL 778
CSA 22.2 NO.108
(Aplica solo para motores)



MOTORES SUMERGIBLES ENCAPSULADOS MONOFÁSICOS 3 HILOS de 4" (Requiere caja de control)

CAJAS DE CONTROL

HP	KW	CÓDIGO	FASES X VOLTS	FS	AMPERAJE		ACOPLA-MIENTO (pulg.)	MÁX. EMP. (kg / lb)	PESO (kg)	CÓDIGO
					NOMI-NAL	FACT. DE SERV.				
1/2	0.37	MSAT4 1/21115	1 x 115	1.6	10.6	12.7	NEMA 4"	2,000 / 204 / 450	8.6	CCAT 1/2115
		MSAT4 1/21230			5.4	6.5			8.6	CCAT 1/2230
3/4	0.55	MSAT4 3/41230		1.5	7.8	8.8		9.9	CCAT 3/4230	
1	0.75	MSAT4 11230		1.4	8.3	9.8		8	CCAT 1230	
1.5	1.1	MSAT4 1.51230		1.3	9.5	11		3,000 / 306 / 675	13	CCAT 1.5230
2	1.5	MSAT4 21230		1.25	11.4	13.5		14.7	CCAT 2230	
3	2.2	MSAT4 31230		1.15	13.9	15.8		4,000 / 408 / 900	18.3	CCAT 3230
5	3.7	MSAT4 51230		1.15	22.9	27.4		6,000 / 683 / 1,506	28.9	CCAT 5230

Nota: Máxima variación de voltaje permitida ± 10%.

CAJA DE CONTROL

(Para motores monofásicos de 3 hilos)

- Robusta caja metálica
- Pintura resistente a la intemperie
- Incluye interruptor ON / OFF con protección contra polvo y humedad
- Relé térmico para protección contra sobre corriente
- Diseñada para montarse en pared
- Diagrama de conexiones incluido
- Cajas de 0.5 Hp a 1 Hp con capacitor de arranque
- Cajas de 1.5 Hp a 5 Hp con doble capacitor (arranque y trabajo)
- Regleta de conexiones incorporada

HP	KW	CÓDIGO	FASES X VOLTS	CAPACITOR DE ARRANQUE (µF)	CAPACITOR DE TRABAJO (µF)	PESO (kg)
1/2	0.37	CCAT 1/2115	1 x 115	250 - 300	-	1.3
		CCAT 1/2230		59 - 71	-	1.3
3/4	0.55	CCAT 3/4230		86 - 103	-	1.3
1	0.75	CCAT 1230		105 - 125	-	1.3
1.5	1.1	CCAT 1.5230		16	105 - 126	2.6
2	1.5	CCAT 2230		20	105 - 126	2.6
3	2.2	CCAT 3230		45	208 - 250	2.7
5	3.7	CCAT 5230		80	270 - 324	2.9



QUIERO COMPRAR

Ahora tus compras a un clic de distancia, solo inicia sesión y selecciona los equipos que requieras





Amplia gama de motores sumergibles de diseño encapsulado fabricados en acero inoxidable y hierro dúctil. Ideales para aplicaciones de pozos profundos, cisternas, norias, tinacos, etc.

- Alta calidad
- Mayor protección y mejor desempeño eléctrico gracias a su diseño encapsulado
- Robusta construcción en acero inoxidable y hierro dúctil
- Conector con identificación de cables por códigos de colores para facilitar la conexión. Diseño desmontable para fácil mantenimiento
- Refrigerado y lubricado mediante agua y glicol
- Pararrayos incluido en modelos monofásicos
- Desarenador en caucho de nitrilo (NBR)
- Sistema de empuje axial tipo kingsbury
- Acoplamiento: NEMA 4"
- Respaldo de refacciones
- Trabajo Continuo. Grado de protección: IP 68. Clase de aislamiento: F (para alta temperatura). Temperatura máxima del agua: 30°C



Cumple con certificaciones
UL 778
CSA 22.2 NO. 108
(Aplica solo para motores)

MOTORES SUMERGIBLES ENCAPSULADOS TRIFÁSICOS de 4"

SOLO MOTOR
ARRANCADOR

HP	KW	CÓDIGO	FASES X VOLTS	FACTOR DE SERVICIO	AMPERAJE		MÁXIMO EMPUJE (kg / lb)	PESO (kg)	*CÓDIGO DE ARRANCADOR SUGERIDO		
					NOMINAL	FACTOR DE SERVICIO					
1/2	0.37	MSAT4 1/23230	3 x 230	1.6	2.4	2.8	2,000 / 204 / 450	8.8	AEWTP 2.5-4/220		
		MSAT4 1/23460	3 x 460		0.9	1.3		8.8	AEWTP 1.6-2.5/440		
3/4	0.55	MSAT4 3/43230	3 x 230	1.5	3.5	4.3		9.9	AEWTP 4-6/220		
		MSAT4 3/43460	3 x 460		1.9	2.2		9.9	AEWTP 1.6-2.5/440		
1	0.75	MSAT4 13230	3 x 230	1.4	3.6	4.4		10.9	AEWTP 4-6/220		
		MSAT4 13460	3 x 460		2.4	3		10.9	AEWTP 2.5-4/440		
1.5	1.1	MSAT4 1.53230	3 x 230	1.3	4.8	6.4	3,000 / 306 / 675	10.9	AEWTP 5.5-8/220		
		MSAT4 1.53460	3 x 460		2.5	3		10.9	AEWTP 2.5-4/440		
2	1.5	MSAT4 23230	3 x 230	1.25	6.5	7.5		13.3	AEWTP 7-10/220		
		MSAT4 23460	3 x 460		3.7	4.1		13.3	AEWTP 4-6/440		
3	2.2	MSAT4 33230	3 x 230	1.15	9.8	10.6	4,000 / 408 / 900	15.2	AEWTP 9-13/220		
		MSAT4 33460	3 x 460		4.9	5.6		15.2	AEWTP 5.5-8/440		
5	3.7	MSAT4 53230	3 x 230	1.15	15.7	17.3	6,700 / 683 / 1,506	22	AEWTP 17-25/220		
		MSAT4 53460	3 x 460		8.7	9.5		22	AEWTP 9-13/440		
7.5	5.5	MSAT4 7.53230	3 x 230	1.15	24.7	26.9	6,700 / 683 / 1,506	29.3	AEWTP 23-32/220		
		MSAT4 7.53460	3 x 460		10.9	12.1		29.3	AEWTP 12-18/440		

Máxima variación de voltaje permitida ± 10%.

NOTA: Para una adecuada protección y arranque de los motores trifásicos se recomienda instalar un arrancador **ENERWELL®**.

*Arrancador sugerido de acuerdo a la relación de potencias y voltajes más comunes.

Por favor seleccione el arrancador adecuado de acuerdo al voltaje disponible, la corriente consumida por el motor y el tipo de arranque deseado.

Con la finalidad de contar con un sistema de protección más completo, se recomienda instalar la protección PXMC marca **ENERWELL®**. Consulte esta información en la página 146 de esta sección.



QUIERO COMPRAR

Ahora tus compras a un clic de distancia, solo inicia sesión y selecciona los equipos que requieras





ARRANCADOR

A TENSIÓN PLENA

EN GABINETE PLÁSTICO	CON INTERRUPTOR TERMOMAGNÉTICO EN GABINETE METÁLICO	A TENSIÓN REDUCIDA TIPO AUTOTRANSFORMADOR
RANGOS DE AMPERAJE 1.6 - 32 A	RANGOS DE AMPERAJE 1.6 - 80 A	RANGOS DE AMPERAJE 10 - 390 A
AMPLIO RANGO DE POTENCIAS 1/2 - 25 HP	AMPLIO RANGO DE POTENCIAS 1/2 - 60 HP	AMPLIO RANGO DE POTENCIAS 7.5 - 300 HP

• CONFIABLES • MÚLTIPLES PROTECCIONES
• ALTA CALIDAD • ALTA EFICIENCIA

MÉXICO

Amplia gama de motores sumergibles de diseño encapsulado fabricados en acero inoxidable y hierro dúctil. Ideales para aplicaciones de pozos profundos, cisternas, norias, tinacos, etc.

- Alta calidad
- Mayor protección y mejor desempeño eléctrico gracias a su diseño encapsulado
- Robusta construcción en acero inoxidable y hierro dúctil
- Conector con identificación de cables por códigos de colores para facilitar la conexión. Diseño desmontable para fácil mantenimiento
- Refrigerado y lubricado mediante agua y glicol
- Pararrayos incluido en modelos monofásicos
- Desarenador en caucho de nitrilo (NBR)
- Sistema de empuje axial tipo Kingsbury
- Acoplamiento NEMA 6"
- Respaldo de refacciones
- Trabajo Continuo. Grado de protección: IP 68. Clase de aislamiento: F (para alta temperatura). Temperatura máxima del agua: 30°C

Cumple con certificaciones
UL 778
CSA 22.2 NO.108
(Aplica solo para motores)



SOLO MOTOR
SOLO ARRANCADOR

MOTORES SUMERGIBLES ENCAPSULADOS TRIFÁSICOS de 6"

HP	KW	CÓDIGO	FASES X VOLTS	FACTOR DE SERVICIO	AMPERAJE		MÁXIMO EMPUJE (kg / lb)	PESO (kg)	*CÓDIGO DE ARRANCADOR SUGERIDO		
					NOMINAL	FACTOR DE SERVICIO					
7.5	5.5	MSAT6 7.53230	3 x 230	1.15	22.1	24.2	15,500 / 1,580 / 3,484	44.5	AEWTP 23-32/220		
		MSAT6 7.53460	3 x 460		11	12.1		44.5	AEWTP 9-13/440		
10	7.5	MSAT6 103230	3 x 230		27.9	31.4		48	AEWTP 23-32/220		
		MSAT6 103460	3 x 460		14.3	15.9		48	AEWTP 12-18/440		
15	11	MSAT6 153230	3 x 230		40.2	46.1		54	AEWTP 37-50/220I		
		MSAT6 153460	3 x 460		21.2	23.9		54	AEWTP 17-25/440		
20	15	MSAT6 203230	3 x 230		54	63.5		60	AEWTP 55-70/220I		
		MSAT6 203460	3 x 460		28.6	31.7		60	AEWTP 23-32/440		
25	18.5	MSAT6 253230	3 x 230		69.1	77.8		67	AEWTR+/55-80/220		
		MSAT6 253460	3 x 460		34	38		67	AEWTR+/29-42/440		
30	22	MSAT6 303230	3 x 230		88.3	96.9		72	AEWTR+/80-135/220		
		MSAT6 303460	3 x 460		37.6	43		72	AEWTR+/42-70/440		
40	30	MSAT6 403460	3 x 460	55	61.7	85.6	AEWTR+/42-70/440				
50	37	MSAT6 503460	3 x 460	67.8	77.2	120	AEWTR+/70-80/440				

Máxima variación de voltaje permitida ± 10%.

NOTA: Para una adecuada protección y arranque de los motores trifásicos se recomienda instalar un arrancador **ENERWELL®**.

*Arrancador sugerido de acuerdo a la relación de potencias y voltajes más comunes.

Por favor seleccione el arrancador adecuado de acuerdo al voltaje disponible, la corriente consumida por el motor y el tipo de arranque deseado.

Con la finalidad de contar con un sistema de protección más completo, se recomienda instalar la protección PXMC marca **ENERWELL®**. Consulte esta información en la página 146 de esta sección.



QUIERO COMPRAR

Ahora tus compras a un clic de distancia, solo inicia sesión y selecciona los equipos que requieras



- Alta calidad y desempeño
- Diseño rebobinable. Gran robustez mecánica y eléctrica
- Instalación en pozos profundos con diámetros de 6", 8", 10" y mayores
- Motor a baño de agua enfriado y lubricado con una mezcla de glicol no tóxico y agua limpia
- Sonda de protección para temperatura PT100 en los modelos de 8", 10" y 12"
- Cables conectores construido con doble forro para una mayor protección tanto mecánica como eléctrica
- Largo de los cables de alimentación: 3m (7.5 a 25HP) y 5m (30HP a 250HP)
- Sistema de empuje axial tipo Kingsbury
- Diseño de estator con bobinas descubiertas
- Bujes radiales construidos en grafito
- Grado de protección: IP68. Aislamiento: Tipo Y
- Temperatura máxima del agua: 30°C
- Diseñado para trabajar de forma continua
- Taller de servicio y respaldo de refacciones
- Factor de servicio: 1.5
- Acumplamiento: NEMA 6" (MSRT6 7.5, 10, 15, 20, 25, 30, 40 y 50); NEMA 8" (MSRT8/6 60, 75 y 100); NEMA 10" con cuña (MSRT 12/10 250 y 300)



CERTIFICACION



ARRANCADOR

A TENSION PLENA		A TENSION REDUCIDA TIPO AUTOTRANSFORMADOR	
EN GABINETE PLÁSTICO	CON INTERRUPTOR TERMOMAGNÉTICO EN GABINETE METÁLICO		
RANGOS DE AMPERAJE 1.6 - 32 A	RANGOS DE AMPERAJE 1.6 - 80 A	RANGOS DE AMPERAJE 10 - 390 A	RANGOS DE AMPERAJE 10 - 390 A
AMPLIO RANGO DE POTENCIAS 1/2 - 25 HP	AMPLIO RANGO DE POTENCIAS 1/2 - 60 HP	AMPLIO RANGO DE POTENCIAS 7.5 - 300 HP	AMPLIO RANGO DE POTENCIAS 7.5 - 300 HP
• CONFIABLES • MÚLTIPLES PROTECCIONES • ALTA CALIDAD • ALTA EFICIENCIA			REGISTRADO EN MÉXICO

SOLO MOTOR
SOLO ARRANCADOR

MOTORES SUMERGIBLES DE 6", 8" 10" Y 12" TRIFÁSICOS (60hz, 2 polos, 3450rpm)

HP	KW	CÓDIGO	FASES X VOLTS	AMPERAJE		% EFICIENCIA (100% DE CARGA)	% COS Φ (100% DE CARGA)	DIÁMETRO NOMINAL (pulg.)	MÁXIMO EMPUJE (kg / lb)	PESO (kg)	*CÓDIGO DE ARRANCADOR SUGERIDO			
				NOMINAL	FACTOR DE SERVICIO									
7.5	5.5	MSRT6 7.53230	3 x 230	22.5	25.9	78	80	6"	3,570 / 7,870	59	AEWTP 23-32/220			
		MSRT6 7.53460		11.5	13.2	78	80			AEWTP 12-18/440				
10	7.5	MSRT6 103230	30	34.5	78	81	62			AEWTP 30-40/220I				
		MSRT6 103460	15	17.3	78	81	AEWTP 17-25/440							
15	11	MSRT6 153230	42	48.3	80	82	71			AEWTP 48-65/220I				
		MSRT6 153460	21	24.2	80	82	AEWTP 23-32/440							
20	15	MSRT6 203230	57	65.6	81	82	88		AEWTP 55-70/220I					
		MSRT6 203460	28.5	32.8	81	82	AEWTP 30-40/440I							
25	18.5	MSRT6 253230	70	80.5	81.5	82	94		AEWTR+/80-135/220					
		MSRT6 253460	35	40.3	81.5	82	AEWTR+/42-70/440							
30	22	MSRT6 303230	82	94.3	82	82	101		AEWTR+/80-135/220					
		MSRT6 303460	40	46	82	82	AEWTR+/42-70/440							
40	30	MSRT6 403230	108	124.2	83	83	119	AEWTR+/80-135/220						
		MSRT6 403460	54	62.1	83	83	AEWTR+/42-70/440							
50	37	MSRT6 503230	133	153	83	83	129	AEWTR+/135-160/220						
		MSRT6 503460	66	75.9	83	83	AEWTR+/70-80/440							
60	45	MSRT8/6 603460	3 x 460	80	92	84.5	84	8"	6,120 / 13,490	167	AEWTR+/80-100/440			
75	55	MSRT8 753460		97	111.6	85	84			186	AEWTR+/100-135/440			
100	75	MSRT8 1003460		133	153	85	84			229	AEWTR+/135-200/440			
125	93	MSRT10/8 1253460		156	179.4	87	85			333	AEWTR+/135-200/440			
150	110	MSRT10/8 1503460		182	209.3	87	85			367	AEWTR+/200-260/440			
175	132	MSRT10/8 1753460		220	253	87	85			408	AEWTR+/200-260/440			
200	150	MSRT10/8 2003460		251	288.7	87	85	445	AEWTR+/260-390/440					
250	185	MSRT12/10 2503460		303	348.5	86	88	691	AEWTR+/260-390/440					
**	300	220		MSRT12/10 3003460	361	415	87	88	12"	780	--			--

**Modelo únicamente sobre pedido

Máxima variación de voltaje permitida ± 10%.

NOTA: Para una adecuada protección y arranque de los motores trifásicos se recomienda instalar un arrancador ENERWELL®.

*Arrancador sugerido de acuerdo a la relación de potencias y voltajes más comunes.

Por favor seleccione el arrancador adecuado de acuerdo al voltaje disponible, la corriente consumida por el motor y el tipo de arranque deseado.

Con la finalidad de contar con un sistema de protección más completo, se recomienda instalar la protección PXMC marca ENERWELL®. Consulte esta información en la página 146 de esta sección.



QUIERO COMPRAR

Ahora tus compras a un clic de distancia, solo inicia sesión y selecciona los equipos que requieras

- Diseño rebobinable
- Para pozos profundos de 6" y mayores
- Alta calidad y alto desempeño
- Taller de servicio y respaldo de refacciones
- Protección IP68. Aislamiento clase F
- Sistema de empuje axial tipo Kingsbury
- Bujes de soporte radiales contruados en grafito
- Sello mecánico contruado en caras duras (carburo de silicio/carburo de silicio)
- Cable conector contruado con doble forro para mayor protección
- Temperatura máxima del agua: 50°C
- Diseñado para trabajar con Variadores de Velocidad
- Factor de servicio: 1.15
- Diámetro nominal: 6" (MSX6); 8" (MSX8); 10" (MSX10)
- Acoplamiento: NEMA 6" (MSX6); NEMA 8" (MSX8, MSX10)



ARRANCADOR

A TENSIÓN PLENA		A TENSIÓN REDUCIDA TIPO AUTOTRANSFORMADOR
EN GABINETE PLÁSTICO	CON INTERRUPTOR TERMOMAGNÉTICO EN GABINETE METÁLICO	
RANGOS DE AMPERAJE 1.6 - 32 A	RANGOS DE AMPERAJE 1.6 - 80 A	RANGOS DE AMPERAJE 10 - 390 A
AMPLIO RANGO DE POTENCIAS 1/2 - 25 HP	AMPLIO RANGO DE POTENCIAS 1/2 - 60 HP	AMPLIO RANGO DE POTENCIAS 7.5 - 300 HP
• CONFIABLES • MÚLTIPLES PROTECCIONES • ALTA CALIDAD • ALTA EFICIENCIA		ENDESADELLADO EN MÉXICO

MOTORES SUMERGIBLES DE 6" TRIFÁSICOS (60 hz, 2 polos, 3450 rpm)

HP	KW	CÓDIGO	FASES X VOLTS	AMPERAJE		EFICIENCIA (100% CARGA)	COS Ø (100% CARGA)	MÁXIMO EMPUJE AXIAL (kg / lb)	PESO (kg)	*CÓDIGO DE ARRANCADOR SUGERIDO		
				NOMINAL	FACTOR DE SERVICIO							
7.5	5.5	MSX6 7.53230	3 x 230	22.3	25.6	72	85		47	AEWTP 23-32/220		
		MSX6 7.53460		3 x 460	11.3					13	AEWTP 12-18/440	
10	7.5	MSX6 103230	3 x 230	33	37.9	79	85		57	AEWTP 30-40/220I		
		MSX6 103460		3 x 460	16.5					18.9	AEWTP 17-25/440	
15	11	MSX6 153230	3 x 230	46	52.9	81	86	2,040 / 4,496	66	AEWTP 48-65/220I		
		MSX6 153460		3 x 460	23					26.4	AEWTP 23-32/440	
20	15	MSX6 203230	3 x 230	61	70.1	80	84		72	AEWTP 63-80/220I		
		MSX6 203460		3 x 460	30.5					35	AEWTP 30-40/440I	
25	18.5	MSX6 253230	3 x 230	72	82.8	81	85		86	AEWTR+/80-135/220		
		MSX6 253460		3 x 460	36					41.4	AEWTR+/29-42/440	
30	22	MSX6 303230	3 x 230	89	102.3	82	86	2,702 / 5,957	90	AEWTR+/80-135/220		
		MSX6 303460		3 x 460	44.5					51.1	AEWTR+/42-70/440	
40	30	MSX6 403230	3 x 230	106.8	122.8	82	90		104	AEWTR+/80-135/220		
		MSX6 403460		3 x 460	53.4					61.4	AEWTR+/42-70/440	
50	37	MSX6 503230	3 x 230	133.2	153	81	86		111	AEWTR+/135-160/220		
		MSX6 503460		3 x 460	66.6					76.6	AEWTR+/70-80/440	

MOTORES SUMERGIBLES DE 8" Y 10" TRIFÁSICOS (60 hz, 2 polos, 3450 rpm)

60	45	MSX8/6 603460	3 x 460	85	97.7	84	91	4,588 / 10,116	146	AEWTR+/80-100/440						
75	55	MSX8 753460		104	119.6					84	90	5,608 / 12,364	197	AEWTR+/100-135/440		
100	75	MSX8 1003460		135	155									85	92	7,647 / 16,860
125	93	MSX10/8 1253460	166	191	AEWTR+/135-200/440											
150	110	MSX10/8 1503460	198	227.7	AEWTR+/200-260/440											
175	132	MSX10/8 1753460	230	264.5	AEWTR+/260-390/440											
200	150	MSX10/8 2003460	257	295.5	AEWTR+/260-390/440											

Máxima variación de voltaje permitida ± 10%.

NOTA: Para una adecuada protección y arranque de los motores trifásicos se recomienda instalar un arrancador **ENERWELL®**.

*Arrancador sugerido de acuerdo a la relación de potencias y voltajes más comunes.

Por favor seleccione el arrancador adecuado de acuerdo al voltaje disponible, la corriente consumida por el motor y el tipo de arranque deseado.

Con la finalidad de contar con un sistema de protección más completo, se recomienda instalar la protección PXMIC marca **ENERWELL®**. Consulte esta información en la página 146 de esta sección.



QUIERO COMPRAR

Ahora tus compras a un clic de distancia, solo inicia sesión y selecciona los equipos que requieras

DISEÑADO PARA DAR PROTECCIÓN Y SEGURIDAD AL TRABAJAR
CON MOTORES TRIFÁSICOS

- Mayor seguridad gracias a sus 5 protecciones
 - Alto voltaje
 - Bajo voltaje
 - Desbalance de voltaje
 - Pérdida de fase
 - Fase invertida
- Porcentajes y tiempos ajustables
- Leds indicadores
- Montaje riel din



CÓDIGO	Voltaje de alimentación nominal (60 Hz)	Fases de alimentación	*Rango de ajuste para el voltaje de alimentación	Grado de protección	Capacidad del contacto (15-16-18)	PESO (KG)
PXMC-230V	230	3	110 Vca - 260 Vca	IP 20	250 Vca / 16 A	0.13
PXMC-460V	460		380 Vca - 575 Vca			

* Recuerde que el valor de voltaje de alimentación seleccionado tiene que coincidir con el valor de funcionamiento nominal de la carga (motor).

QUIERO COMPRAR

Ahora tus compras a un clic de distancia, solo inicia sesión y selecciona los equipos que requieras

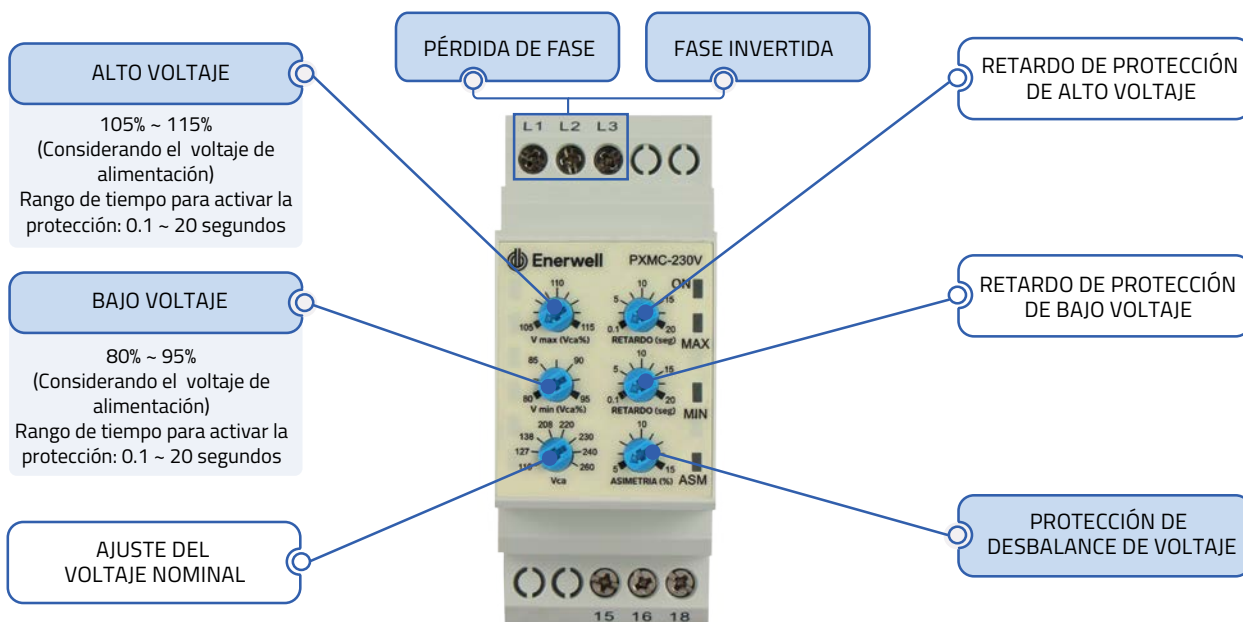
AJUSTES Y PROTECCIONES CONTRA:

MOTORES SUMERGIBLES DE 4" (COMPARATIVO) Monofásicos

- Ideales para pozos profundos, cisternas, norias, etc.
- Operación continua. Respaldo de refacciones.
- Taller de servicio
- Construcción externa en acero inoxidable
- Acoplamiento NEMA 4"

MOTOR AQUA PAK

- Protección IP68.
- Clase de aislamiento F
- Temperatura máxima del agua a bombear 35°C
- Sello mecánico en carbón/cerámica.
- Bobina y baleros lubricados en aceite PREMIUM

MOTOR ALTAMIRA SERIE TRUST

- Alta calidad
- Mayor protección
- Refrigerado y lubricado mediante agua y glicol
- Sistema de empuje axial tipo Kingsbury
- Grado de protección: IP 68
- Clase de aislamiento: F (para alta temperatura).
- Temperatura máxima del agua: 30°C

MOTOR ALTAMIRA SERIE EVER

- Alta calidad
- Mayor protección
- Lubricados por agua y glicol
- Encapsulado en resina
- Sistema de empuje tipo Kingsbury

MOTOR FRANKLIN

- Temperatura máxima del agua a bombear 30°C
- Lubricados por agua
- Encapsulado en resina
- Sistema de empuje tipo Kingsbury



MOTOR AQUA PAK



MOTOR ALTAMIRA SERIE TRUST



MOTOR ALTAMIRA SERIE EVER



MOTOR FRANKLIN

MOTORES SUMERGIBLES DE 4" TRES HILOS (requieren caja de control)

CAJAS DE CONTROL

HP	KW	AQ = AQUA PAK TR = TRUST F = FRANKLIN AE = EVER	CÓDIGO	FASES X VOLTS	FS	AMPERAJE		DIAM. NOM. (pulg.)	ACOP. NEMA (pulg.)	MÁX. EMP. (kg / lb)	PESO (kg)	CÓDIGO
						NOMINAL	FACT. DE SERV.					
1	0.75	AQ	MSQA4 11115	1x115		11.5	14.5	4"	4"	204 / 450	8.8	CCQA 1115
		F	MSF4 11115			9.8	12.9			295 / 650	11	CCF 1115
		AE	MSAE4 11127			9.7	12.8			306 / 674	9	CCAE 1127
		AQ	MSQA4 11230	1x230	1.4	6.3	7.6	4"	4"	204 / 450	8.8	CCQA 1230
		TR	MSAT4 11230			8.3	9.8			306 / 675	8	CCAT 1230
		F	MSF4 11230			8.2	10.4			295 / 650	11	CCF 1230
		AE	MSAE4 11230			8.8	10.4			306 / 674	11	CCAE 1230
1.5	1.1	AQ	MSQA4 1.51230	1x230	1.3	8.7	10.3	4"	4"	204 / 450	10	CCQA 1.5230
		TR	MSAT4 1.51230			9.5	11			306 / 675	13	CCAT 1.5230
		F	MSF4 1.51230			10	11.5			295 / 650	12.5	CCF 1.5230
		AE	MSAE4 1.51230			10.3	11.8			306 / 674	12	CCAE 1.5230
2	1.5	AQ	MSQA4 21230	1x230	1.25	10.6	12.2	4"	4"	204 / 450	11.5	CCQA 2230
		TR	MSAT4 21230			11.4	13.5			306 / 675	14.7	CCAT 2230
		F	MSF4 21230			10	13.2			295 / 650	14.5	CCF 2230
		AE	MSAE4 21230			11.4	13.5			306 / 674	14	CCAE 2230
3	2.2	AQ	MSQA4 31230	1x230	1.15	14.4	16.1	4"	4"	306 / 675	14	CCQA 3230
		TR	MSAT4 31230			13.9	15.8			408 / 900	18.3	CCAT 3230
		F	MSF4 31230			12.8	17			408 / 900	18.5	CCF 3230
		AE	MSAE4 31230			13.9	16.9			408 / 899	17	CCAE 3230
5	3.7	AQ	MSQA4 51230	1x230	1.15	24.2	27.2	4"	4"	510/1,125	22.7	CCQA 5230
		TR	MSAT4 51230			22.9	27.4			683/1,506	28.9	CCAT 5230
		F	MSF4 51230			20.5	27.5			680/1,500	31.5	CCF 5230
		AE	MSAE4 51230			23.5	28			663/1,461	30	CCAE 5230

Nota: Máxima variación de voltaje permitida ± 10%.



QUIERO COMPRAR

Ahora tus compras a un clic de distancia, solo inicia sesión y selecciona los equipos que requieras

MOTORES SUMERGIBLES DE 4" (COMPARATIVO) Trifásicos

- Ideales para pozos profundos, cisternas, norias, etc.
- Operación continua. Respaldo de refacciones. Taller de servicio
- Construcción externa en acero inoxidable
- Acoplamiento NEMA 4"



MOTOR AQUA PAK

- Protección IP68.
- Clase de aislamiento F
- Temperatura máxima del agua a bombear 35°C
- Sello mecánico en carbón/cerámica.
- Bobina y baleros lubricados en aceite PREMIUM

MOTOR ALTAMIRA SERIE TRUST

- Alta calidad
- Mayor protección
- Refrigerado y lubricado mediante agua y glicol
- Sistema de empuje axial tipo Kingsbury
- Grado de protección: IP 68
- Clase de aislamiento: F (para alta temperatura).
- Temperatura máxima del agua: 30°C

MOTOR ALTAMIRA SERIE EVER

- Alta calidad
- Mayor protección
- Lubricados por agua y glicol
- Encapsulado en resina
- Sistema de empuje tipo Kingsbury

MOTOR FRANKLIN

- Temperatura máxima del agua a bombear 30°C
- Lubricados por agua
- Encapsulado en resina
- Sistema de empuje tipo Kingsbury



MOTOR AQUA PAK

MOTOR ALTAMIRA SERIE TRUST

MOTOR ALTAMIRA SERIE EVER

MOTOR FRANKLIN

MOTORES SUMERGIBLES DE 4" TRIFÁSICOS

HP	KW	CÓDIGO	FASES X VOLTS	FACTOR DE SERVICIO	AMPERAJE		DIÁMETRO NOMINAL (pulg.)	ACOPLAMIENTO NEMA (pulg.)	MÁXIMO EMPUJE (kg / lb)	PESO (kg)
					NOMINAL	FACTOR DE SERVICIO				
1/2	0.37	AQ MSQA4 1/23230	3x230	1.6	2.8	3.3	4"	4"	204 / 450	6.7
		F MSF4 1/23230			2.4	2.9			136 / 300	8.5
		TR MSAT4 1/23230			2.4	2.8			204 / 450	8.8
		AE MSAE4 1/23230	3x460		2.3	2.9			153 / 337	8
		F MSF4 1/23460			1.2	1.5			136 / 300	8.5
		TR MSAT4 1/23460			0.9	1.3			204 / 450	8.8
		AE MSAE4 1/23460			1.2	1.6			153 / 337	8
3/4	0.55	AQ MSQA4 3/43230	3x230	1.5	3.8	4.3	4"	4"	204 / 450	7.4
		TR MSAT4 3/43230			3.5	4.3			204 / 450	9.9
		F MSF4 3/43230			3.1	3.8			136 / 300	10
		AE MSAE4 3/43230	3x460		3.3	4			153 / 337	9
		TR MSAT4 3/43460			1.9	2.2			204 / 450	9.9
		F MSF4 3/43460			1.6	1.9			136 / 300	10
		AE MSAE4 3/43460			1.6	1.9			153 / 337	9
1	0.75	AQ MSQA4 13230	3x230	1.4	4.5	5.2	4"	4"	204 / 450	8.2
		TR MSAT4 13230			3.6	4.4			306 / 675	10.9
		F MSF4 13230			3.9	4.7			295 / 650	11.5
		AE MSAE4 13230	3x460		5.3	6.2			306 / 674	10
		TR MSAT4 13460			2.4	3			306 / 675	10.9
		F MSF4 13460			2	2.4			295 / 650	11.5
		AE MSAE4 13460			2.6	3.2			306 / 674	10
1.5	1.1	AQ MSQA4 1.53230	3x230	1.3	5.7	6.6	4"	4"	204 / 450	8.9
		TR MSAT4 1.53230			4.8	6.4			306 / 675	10.9
		F MSF4 1.53230			5	5.9			295 / 650	13
		AE MSAE4 1.53230	3x460		5.3	6.2			306 / 675	11
		TR MSAT4 1.53460			2.5	3			306 / 675	10.9
		F MSF4 1.53460			2.5	3.1			295 / 650	13
		AE MSAE4 1.53460			2.3	3.2			306 / 675	11
2	1.5	AQ MSQA4 23230	3x230	1.25	7.6	8.5	4"	4"	204 / 450	10
		TR MSAT4 23230			6.5	7.5			306 / 675	13.3
		F MSF4 23230			6.7	8.1			295 / 650	15
		AE MSAE4 23230	3x460		7.2	8.6			306 / 674	12
		TR MSAT4 23460			3.7	4.1			306 / 675	13.3
		F MSF4 23460			3.4	4.1			295 / 650	15
		AE MSAE4 23460			3.5	4.2			306 / 674	12

Máxima variación de voltaje permitida ± 10%.

NOTA: Para una adecuada protección y arranque de los motores trifásicos se recomienda instalar un arrancador **ENERWELL**. Por favor seleccione el arrancador adecuado de acuerdo al voltaje disponible, la corriente consumida por el motor y el tipo de arranque deseado.

Con la finalidad de contar con un sistema de protección más completo, se recomienda instalar la protección PXMC marca **ENERWELL**. Consulte esta información en la página 146 de esta sección.



QUIERO COMPRAR

Ahora tus compras a un clic de distancia, solo inicia sesión y selecciona los equipos que requieras

MOTORES SUMERGIBLES DE 4" (COMPARATIVO) Trifásicos

- Ideales para pozos profundos, cisternas, norias, etc.
- Operación continua. Respaldo de refacciones.
- Taller de servicio
- Construcción externa en acero inoxidable
- Acoplamiento NEMA 4"

2 AÑOS DE GARANTÍA

NUEVO

4 AÑOS DE GARANTÍA



MOTOR AQUA PAK

MOTOR ALTAMIRA SERIE TRUST

MOTOR ALTAMIRA SERIE EVER

MOTOR FRANKLIN

MOTOR AQUA PAK

- Protección IP68.
- Clase de aislamiento F
- Temperatura máxima del agua a bombear 35°C
- Sello mecánico en carbón/cerámica.
- Bobina y baleros lubricados en aceite PREMIUM

MOTOR ALTAMIRA SERIE TRUST

- Alta calidad
- Mayor protección
- Refrigerado y lubricado mediante agua y glicol
- Sistema de empuje axial tipo Kingsbury
- Grado de protección: IP 68
- Clase de aislamiento: F (para alta temperatura).
- Temperatura máxima del agua: 30°C

MOTOR ALTAMIRA SERIE EVER

- Alta calidad
- Mayor protección
- Lubricados por agua y glicol
- Encapsulado en resina
- Sistema de empuje tipo Kingsbury

MOTOR FRANKLIN

- Temperatura máxima del agua a bombear 30°C
- Lubricados por agua
- Encapsulado en resina
- Sistema de empuje tipo Kingsbury

MOTORES SUMERGIBLES DE 4" TRIFÁSICOS

HP	KW	AQ= AQUA PAK TR= TRUST AE= EVER	CÓDIGO	FASES X VOLTS	FACTOR DE SERVICIO	AMPERAJE		DIÁMETRO NOMINAL (pulg.)	ACOPLAMIENTO NEMA (pulg.)	MÁXIMO EMPUJE (kg / lb)	PESO (kg)
						NOMINAL	FACTOR DE SERVICIO				
3	2.2	AQ	MSQA4 33230	3x230	1.15	10.3	11.2	4"	4"	306 / 675	11.6
		TR	MSAT4 33230			9.8	10.6			408 / 900	15.2
		F	MSF4 33230			9.5	10.9			408 / 900	18.5
		AE	MSAE4 33230			10.2	11.6			408 / 899	14
		AQ	MSQA4 33460	3x460		4.8	5.3			306 / 675	12.24
		TR	MSAT4 33460			4.9	5.6			408 / 900	15.2
		F	MSF4 33460			4.8	5.5			408 / 900	18.5
		AE	MSAE4 33460			4.9	5.5			408 / 899	14
5	3.7	AQ	MSQA4 53230	3x230	1.15	17.5	18.7	4"	4"	510 / 1,125	19.5
		TR	MSAT4 53230			15.7	17.3			683/1,506	22
		F	MSF4 53230			14.2	16.4			680 / 1,500	25
		AE	MSAE4 53230			15.8	17.7			663 / 1,461	23
		AQ	MSQA4 53460	3x460		8.4	9.3			510 / 1,125	20.64
		TR	MSAT4 53460			8.7	9.5			683/1,506	22
		F	MSF4 53460			7.1	8.2			680 / 1,500	25
		AE	MSAE4 53460			8.3	9.2			663 / 1,461	23
7.5	5.5	AQ	MSQA4 7.53230	3x230	1.15	25.3	27.6	4"	4"	510 / 1,125	23.1
		TR	MSAT4 7.53230			24.7	26.9			683 / 1,506	29.3
		F	MSF4 7.53230			21	24.6			680 / 1,500	31.5
		AE	MSAE4 7.53230			23.6	27			663 / 1,461	29
		AQ	MSQA4 7.53460	3x460		12	13.2			510 / 1,125	24.3
		TR	MSAT4 7.53460			10.9	12.1			683 / 1,506	29.3
		F	MSF4 7.53460			10.5	12.3			680 / 1,500	31.5
		AE	MSAE4 7.53460			11.6	13.3			663 / 1,461	29
10	7.5	AQ	MSQA4 103230	3x230	1.15	34.5	37.5	4"	4"	510 / 1,125	27.5
		AE	MSAE4 103230			33	37.9			663 / 1,461	34
		AQ	MSQA4 103460	3x460		16.9	18.5			510 / 1,125	28.77
		F	MSF4 103460			13.3	15.4			680 / 1,500	34.5
		AE	MSAE4 103460			15.8	17.2			663 / 1,461	34

Máxima variación de voltaje permitida ± 10%.

NOTA: Para una adecuada protección y arranque de los motores trifásicos se recomienda instalar un arrancador **ENERWELL**®.

Por favor seleccione el arrancador adecuado de acuerdo al voltaje disponible, la corriente consumida por el motor y el tipo de arranque deseado.

Con la finalidad de contar con un sistema de protección más completo, se recomienda instalar la protección **PXMC** marca **ENERWELL**®. Consulte esta información en la página 146 de esta sección.



QUIERO COMPRAR

Ahora tus compras a un clic de distancia, solo inicia sesión y selecciona los equipos que requieras

- Gran robustez
- Para uso continuo
- Alto desempeño
- Taller de servicio
- Refacciones
- Acoplamiento NEMA 6"



MOTORES SUMERGIBLES MONOFÁSICOS DE 6" (requieren caja de control)

CAJAS DE CONTROL

HP	KW	F-FRANKLIN SAND FIGHTER	CÓDIGO	FASES X VOLTS	FS	AMPERAJE		DIAM. NOM. (pulg.)	ACOP. NEMA (pulg.)	MÁX. EMP. (kg / lb)	PESO (kg)	CÓDIGO
						NOMI-NAL	FACT. DE SERV.					
7.5	5.5		MSF6 7.51230	1x230	1.15	36.5	42.1	6"	6"	1,588/3,500	55	CCF 7.5230
10	7.5	F/SF	MSF6 101230			44	51					CCF 10230
15	11		MSF6 151230			62	75					CCF 15230

Nota: Máxima variación de voltaje permitida ± 10%.

MOTORES SUMERGIBLES DE 6" TRIFÁSICOS

HP	KW	X=ALTAMIRA X RT=ALTAMIRA RT TR=ALTAMIRA TRUST AE=ALTAMIRA EVER F/SF=FRANKLIN SAND FIGHTER	CÓDIGO	FASES X VOLTS	FACTOR DE SERVICIO	AMPERAJE		DIÁMETRO NOMINAL (pulg.)	ACOPLA-MIENTO NEMA (pulg.)	MÁXIMO EMPUJE (kg / lb)	PESO (kg)
						NOMI-NAL	FACTOR DE SERVICIO				
5	3.7	AE	MSAE6 53230	3 x 230	1.15	16	18.4	6"	6"	1 580/3 484	44.5
		AE	MSAE6 53460	3 x 460		8	9.2				
7.5	5.5	X	MSX6 7.53230			22.3	25.6			2,040 / 4496	47
		RT	MSRT6 7.53230			22.5	25.9			3,570 / 7,870	59
		TR	MSAT6 7.53230	3 x 230	1.15	22.1	24.2	6"	6"	1,580 / 3,484	44.5
		AE	MSAE6 7.53230			21.6	24.4			1,580 / 3,484	47.5
		F/SF	MSF6 7.53230			21.8	24.6			1,588 / 3,500	48
		X	MSX6 7.53460			11.3	13			2,040 / 4496	47
		RT	MSRT6 7.53460			11.5	13.2			3,570 / 7,870	59
		TR	MSAT6 7.53460	3 x 460	1.15	11	12.1	6"	6"	1,580 / 3,484	44.5
AE	MSAE6 7.53460			10.8	12.2			1,580 / 3,484	47.5		
F/SF	MSF6 7.53460			10.9	12.3			1,588 / 3,500	48		

Máxima variación de voltaje permitida ± 10%.

NOTA: Para una adecuada protección y arranque de los motores trifásicos se recomienda instalar un arrancador **ENERWELL®**. Por favor seleccione el arrancador adecuado de acuerdo al voltaje disponible, la corriente consumida por el motor y el tipo de arranque deseado.

Con la finalidad de contar con un sistema de protección más completo, se recomienda instalar la protección **PXMC** marca **ENERWELL®**. Consulte esta información en la página 146 de esta sección.



QUIERO COMPRAR

Ahora tus compras a un clic de distancia, solo inicia sesión y selecciona los equipos que requieras

- Gran robustez
- Para uso continuo
- Alto desempeño
- Taller de servicio
- Refacciones
- Acoplamiento NEMA 6"



MOTORES SUMERGIBLES DE 6" TRIFÁSICOS

HP	KW	X=ALTAMIRA X RT=ALTAMIRA RT TR=ALTAMIRA TRUST AE=ALTAMIRA EVER F/SF=FRANKLIN SAND FIGHTER	CÓDIGO	FASES X VOLTS	FACTOR DE SERVICIO	AMPERAJE		DIÁMETRO NOMINAL (pulg.)	ACOPLA- MIENTO NEMA (pulg.)	MÁXIMO EMPUJE (kg / lb)	PESO (kg)
						NOMI- NAL	FACTOR DE SERVICIO				
10	7.5	X	MSX6 103230			33	37.9			2,040 / 4,496	57
		RT	MSRT6 103230			30	34.5			3,570 / 7,870	62
		TR	MSAT6 103230	3x230	1.15	27.9	31.4	6"	6"	1,580 / 3,484	48
		AE	MSAE6 103230			28.6	32.5			1,580 / 3,484	51
		F/SF	MSF6 103230			28.4	32.2			1,588 / 3,500	48
		X	MSX6 103460			16.5	18.9			2,040 / 4,496	57
		RT	MSRT6 103460			15	17.3			3,570 / 7,870	62
		TR	MSAT6 103460	3x460	1.15	14.3	15.9	6"	6"	1,580 / 3,484	48
		AE	MSAE6 103460			14.3	16.2			1,580 / 3,484	51
		F/SF	MSF6 103460			14.2	16.1			1,588 / 3,500	48
15	11	X	MSX6 153230			46	52.9			2,040 / 4,496	66
		RT	MSRT6 153230			42	48.3			3,570 / 7,870	71
		TR	MSAT6 153230	3x230	1.15	40.2	46.1	6"	6"	1,580 / 3,484	54
		AE	MSAE6 153230			41.4	47.2			1,580 / 3,484	56
		F/SF	MSF6 153230			41.6	47.4			1,588 / 3,500	58
		X	MSX6 153460			23	26.4			2,040 / 4,496	66
		RT	MSRT6 153460			21	24.2			3,570 / 7,870	71
		TR	MSAT6 153460	3x460	1.15	21.2	23.9	6"	6"	1,580 / 3,484	54
		AE	MSAE6 153460			20.7	23.6			1,580 / 3,484	56
		F/SF	MSF6 153460			20.8	23.7			1,588 / 3,500	58
20	15	X	MSX6 203230			61	70.1			2,040 / 4,496	72
		RT	MSRT6 203230			57	65.6			3,570 / 7,870	88
		TR	MSAT6 203230	3x230	1.15	54	63.5	6"	6"	1,580 / 3,484	60
		AE	MSAE6 203230			54	60.8			1,580 / 3,484	64.5
		F/SF	MSF6 203230			53.8	60.6			1,588 / 3,500	65
		X	MSX6 203460			30.5	35			2,040 / 4,496	72
		RT	MSRT6 203460			28.5	32.8			3,570 / 7,870	88
		TR	MSAT6 203460	3x460	1.15	28.6	31.7	6"	6"	1,580 / 3,484	60
		AE	MSAE6 203460			27	30.4			1,580 / 3,484	65.5
		F/SF	MSF6 203460			26.9	30.3			1,588 / 3,500	65

Máxima variación de voltaje permitida ± 10%.

NOTA: Para una adecuada protección y arranque de los motores trifásicos se recomienda instalar un arrancador **ENERWELL®**.

Por favor seleccione el arrancador adecuado de acuerdo al voltaje disponible, la corriente consumida por el motor y el tipo de arranque deseado.

Con la finalidad de contar con un sistema de protección más completo, se recomienda instalar la protección **PXMC** marca **ENERWELL®**. Consulte esta información en la página 146 de esta sección.

Para motores Franklin: SF= Sand Fighter: Incluye sello mecánico de carburo de silicio para mayor resistencia al trabajo con arena.



QUIERO COMPRAR

Ahora tus compras a un clic de distancia, solo inicia sesión y selecciona los equipos que requieras



- Gran robustez
- Para uso continuo
- Alto desempeño
- Taller de servicio
- Refacciones
- Acoplamiento NEMA 6"



MOTORES SUMERGIBLES DE 6" TRIFÁSICOS

HP	KW	X=ALTAMIRA X RT=ALTAMIRA RT TR=ALTAMIRA TRUST AE=ALTAMIRA EVER F/SF=FRANKLIN SAND FIGHTER	CÓDIGO	FASES X VOLTS	FACTOR DE SERVICIO	AMPERAJE		DIÁMETRO NOMINAL (pulg.)	ACOPLA-MIENTO NEMA (pulg.)	MÁXIMO EMPUJE (kg / lb)	PESO (kg)
						NOMI-NAL	FACTOR DE SERVICIO				
25	18.5	X	MSX6 253230			72	82.8			2,040 / 4,496	86
		RT	MSRT6 253230			70	80.5			3,570 / 7,870	94
		TR	MSAT6 253230	3x230	1.15	69.1	77.8	6"	6"	1,580 / 3,484	67
		AE	MSAE6 253230			66	74			1,580 / 3,484	71
		F/SF	MSF6 253230			67	75			1,588 / 3,500	70
		X	MSX6 253460			36	41.4			2,040 / 4,496	86
		RT	MSRT6 253460			35	40.3			3,570 / 7,870	94
		TR	MSAT6 253460	3x460	1.15	34	38	6"	6"	1,580 / 3,484	67
		AE	MSAE6 253460			33	37			1,580 / 3,484	71
F/SF	MSF6 253460			33.5	37.5			1,588 / 3,500	70		
30	22	X	MSX6 303230			89	102.3			2,702 / 5,957	90
		RT	MSRT6 303230			82	94.3			4,590 / 10,120	101
		TR	MSAT6 303230	3x230	1.15	88.3	96.9	6"	6"	1,580 / 3,484	72
		AE	MSAE6 303230			77.4	89			1,580 / 3,484	83.5
		F/SF	MSF6 303230			79	90.4			1,588 / 3,500	78
		X	MSX6 303460			44.5	51.1			2,702 / 5,957	90
		RT	MSRT6 303460			40	46			4,590 / 10,120	101
		TR	MSAT6 303460	3x460	1.15	37.6	43	6"	6"	1,580 / 3,484	72
		AE	MSAE6 303460			38.7	44.5			1,580 / 3,484	83.5
F/SF	MSF6 303460			39.5	45.2			1,588 / 3,500	78		
40	30	X	MSX6 403230			106.8	122.8			2,702 / 5,957	104
		RT	MSRT6 403230	3x230	1.15	106	124.2	6"	6"	4,590 / 10,120	119
		F/SF	MSF6 403230/SF			106	120			1,588 / 3,500	89
		X	MSX6 403460			53.4	61.4			2,702 / 5,957	104
		RT	MSRT6 403460			54	62.1			4,590 / 10,120	119
		TR	MSAT6 403460	3x460	1.15	55	61.7	6"	6"	1,580 / 3,484	85.6
		AE	MSAE6 403460			52.7	58			2,294 / 5,058	91.5
		F/SF	MSF6 403460/SF			53.5	62			1,588 / 3,500	89

Máxima variación de voltaje permitida ± 10%.

NOTA: Para una adecuada protección y arranque de los motores trifásicos se recomienda instalar un arrancador **ENERWELL®**.

Por favor seleccione el arrancador adecuado de acuerdo al voltaje disponible, la corriente consumida por el motor y el tipo de arranque deseado.

Con la finalidad de contar con un sistema de protección más completo, se recomienda instalar la protección **PXMC** marca **ENERWELL®**. Consulte esta información en la página 146 de esta sección.

Para motores Franklin: SF= Sand Fighter: Incluye sello mecánico de carburo de silicio para mayor resistencia al trabajo con arena.

QUIERO COMPRAR

Ahora tus compras a un clic de distancia, solo inicia sesión y selecciona los equipos que requieras



- Gran robustez
- Para uso continuo
- Alto desempeño
- Taller de servicio
- Refacciones
- Acoplamiento NEMA 6"



MOTORES SUMERGIBLES DE 8", 10" Y 12" TRIFÁSICOS

HP	KW	X=ALTAMIRA X RT=ALTAMIRA RT AE=ALTAMIRA EVER F/SF=FRANKLIN SAND FIGHTER F/HT= FRANKLIN HI-TEMP	CÓDIGO	FASES X VOLTS	FACTOR DE SERVICIO	AMPERAJE		DIÁMETRO NOMINAL (pulg.)	ACOPLA- MIENTO NEMA (pulg.)	MÁXIMO EMPUJE (kg / lb)	PESO (kg)
						NOMI- NAL	FACTOR DE SERVICIO				
50	37	X	MSX6 503230	3x230	1.15	133.2	153	6"	6"	2,702 / 5,957	111
		RT	MSRT6 503230			133	153			4,590 / 10,120	129
		F/SF	MSF6 503230			132	150			1,588 / 3,500	145
		X	MSX6 503460	3x460	1.15	66.6	76.6	6"	6"	2,702 / 5,957	111
		RT	MSRT6 503460			60	75.9			4,590 / 10,120	129
		TR	MSAT6 503460			67.8	77.2			2,800 / 6,182	120
		AE	MSAE6 503460			64.3	70.8			2,294 / 5,058	99.5
F/SF	MSF6 503460/SF	67.7	77	1,588 / 3,500	145						
60	45	F/SF	MSF6 603230	3x230		156	178	6"		1,588 / 3,500	154
		AE	MSAE6 603460			84	94.5	6"		2,294 / 5,058	102
		X	MSX8/6 603460	3x460	1.15	85	97.7	8"	6"	4,588 / 10,116	146
		RT	MSRT8/6 603460			80	92	8"		6,120 / 13,490	167
		F/SF	MSF6 603460			80.5	91	6"		1,588 / 3,500	154
75	56	X	MSX8 753460	3x460	1.15	104	119.6	8"	8"	5,608 / 12,364	197
		RT	MSRT8 753460			97	111.6			6,120 / 13,490	186
		F/SF	MSF8 753460/SF			94	107			4,536 / 10,000	200
		F/HT	MSF8 753460HT			94	107			5,670 / 12,500	322
100	75	X	MSX8 1003460	3x460	1.15	135	155	8"	8"	5,608 / 12,364	208
		RT	MSRT8 1003460			133	153			6,120 / 13,490	229
		F/SF	MSF8 1003460SF			126	142			4,536 / 10,000	245
		F/HT	MSF8 1003460HT			126	142			5,670 / 12,500	385
125	93	X	MSX10/8 1253460	3x460	1.15	166	191	10"	8"	7,647 / 16,860	328
		RT	MSRT10/8 1253460			156	179.4			6,120 / 13,490	333
		F/SF	MSF8 1253460			167	188			5,670 / 12,500	322
		F/HT	MSF8 1253460HT			167	188			4,536 / 10,000	424

Máxima variación de voltaje permitida ± 10%.

NOTA: Para una adecuada protección y arranque de los motores trifásicos se recomienda instalar un arrancador **ENERWELL®**. Por favor seleccione el arrancador adecuado de acuerdo al voltaje disponible, la corriente consumida por el motor y el tipo de arranque deseado.

Con la finalidad de contar con un sistema de protección más completo, se recomienda instalar la protección **PXMC** marca **ENERWELL®**. Consulte esta información en la página 146 de esta sección.

Para motores Franklin: SF= Sand Fighter: Incluye sello mecánico de carburo de silicio para mayor resistencia al trabajo con arena. HT= Hi-Temp: Diseñado para condiciones de alta temperatura o bajo flujo.



QUIERO COMPRAR

Ahora tus compras a un clic de distancia, solo inicia sesión y selecciona los equipos que requieras



- Gran robustez
- Para uso continuo
- Alto desempeño
- Taller de servicio
- Refacciones
- Acoplamiento en NEMA 8" y en 10" (con cuña)



MOTORES SUMERGIBLES DE 8", 10" Y 12" TRIFÁSICOS

HP	KW	X=ALTAMIRA X RT=ALTAMIRA RT F/SF=FRANKLIN SAND FIGHTER F/HT= FRANKLIN HI-TEMP	CÓDIGO	FASES X VOLTS	FACTOR DE SERVICIO	AMPERAJE		DIÁMETRO NOMINAL (pulg.)	ACOPLA- MIENTO NEMA (pulg.)	MÁXIMO EMPUJE (kg / lb)	PESO (kg)
						NOMI- NAL	FACTOR DE SERVICIO				

150	110	X	MSX10/8 1503460	3x460	1.15	198	227.7	10"	8"	7,647 / 16,860	368	i
		RT	MSRT10/8 1503460			182	209.3			6,120 / 13,490	367	i
	112	F/SF	MSF8 1503460			194	219	4,536 / 10,000		385	i	
		F/HT	MSF8 1503460HT			194	219	5,670 / 12,500		476	i	

175	132	X	MSX10/8 1753460	3x460	1.15	230	264.5	10"	8"	7,647 / 16,860	402	i
		RT	MSRT10/8 1753460			220	253			6,120 / 13,490	408	i
	130	F/SF	MSF8 1753460			219	249	4,536 / 10,000		424	i	

200	150	X	MSX10/8 2003460	3x460	1.15	257	295.5	10"	8"	7,647 / 16,860	436	i
		RT	MSRT10/8 2003460			251	288.7			6,120 / 13,490	445	i
	149	F/SF	MSF8 2003460			246	282	4,536 / 10,000		476	i	

250	185	RT	MSRT12/10 2503460	3x460	1.15	303	348.5	12"	10" CON CUÑA	6,120 / 13,490	691	i
-----	-----	----	-------------------	-------	------	-----	-------	-----	--------------	----------------	-----	-------------------

Máxima variación de voltaje permitida ± 10%.

NOTA: Para una adecuada protección y arranque de los motores trifásicos se recomienda instalar un arrancador **ENERWELL®**.

Por favor seleccione el arrancador adecuado de acuerdo al voltaje disponible, la corriente consumida por el motor y el tipo de arranque deseado.

Con la finalidad de contar con un sistema de protección más completo, se recomienda instalar la protección **PXMC** marca **ENERWELL®**. Consulte esta información en la página 146 de esta sección.

Para motores Franklin: SF= Sand Fighter: Incluye sello mecánico de carburo de silicio para mayor resistencia al trabajo con arena. HT= Hi-Temp: Diseñado para condiciones de alta temperatura o bajo flujo.



QUIERO COMPRAR

Ahora tus compras a un clic de distancia, solo inicia sesión y selecciona los equipos que requieras

SISTEMA DE ALTA EFICIENCIA

Aplicaciones:

- Agricultura
- Sistemas de Irrigación
- Industrial
- Municipal
- Comercial



Franklin Electric

Inigualable por su facilidad de uso, el variador de frecuencia SubDrive Connect Plus™ está diseñado para proporcionar soluciones completas de presión constante para sistemas de bombeo de agua en una variedad de aplicaciones sumergibles que trabajan con motores trifásicos de hasta 30 HP. Su tecnología de vanguardia admite una configuración y conectividad rápida para monitorear y resolver los desafíos de bombeo de las instalaciones comerciales, agrícolas y de sistemas de agua de riego.

APLICACIONES

- Irrigación, agricultura y ganadería, industrial, pozo profundo, sistemas de aumento de presión, municipalidades, etc.

Elimina la complejidad:

- Monitor LCD fácil de leer para identificar el estado del sistema
- Menú de un solo nivel y microinterruptores para la configuración básica del variador
- Conectividad Bluetooth y aplicación móvil inteligente para monitoreo, configuración asistida y solución de problemas

Optimizado y confiable para sistemas de agua:

- Arranque suave y protecciones de la bomba que incrementan la vida útil del motor
- Modo de llenado de tubería para reducir el golpe de ariete
- Detección de tuberías rotas
- Sensibilidad de baja carga y tiempo de espera definidos por el usuario
- Punto de ajuste doble y descenso de nivel ajustable para un control de presión exacto
- Capacidad incorporada de Líder/Complementario y alternancia para hasta 8 variadores
- Control de Arranque/Paro y Manual/Automático
- Entrada para sensor de humedad que detiene la bomba cuando detecta la presencia de agua
- Relés de funcionamiento y fallas

Versatilidad de conversión de fase: Entrada monofásica o trifásica en modelos de 230 V.
Múltiples aplicaciones: Ideal para nuevas instalaciones y reacondicionamientos o para la optimización de sistemas de bombes sumergibles de hasta 30 HP.
Espacio compacto, solución todo incluido: El variador en gabinete con clasificación NEMA 3R es compacto e ideal para instalaciones en interiores y exteriores.
Rentabilidad: Proporciona una solución rentable en comparación con los sistemas de alta potencia que utilizan arrancadores o paquetes de variadores de frecuencia.
Totalmente respaldado: Cuenta con el total respaldo de los profesionales de Soporte Técnico y de Ingenieros de Servicio de Campo líderes de la industria.

 Aplicación FE Connect
SubDrive Connect Plus

VOLTAJE NOMINAL	ENTRADA MONOFÁSICA		ENTRADA TRIFÁSICA		DIMENSIONES (Pulg)				CÓDIGO
	SALIDA NOMINAL (HP)	SALIDA NOMINAL (Amps)	SALIDA NOMINAL (HP)	SALIDA NOMINAL (Amps)	TAMAÑO DEL GABINETE	A	B	C	APLICACIONES SUMERGIBLES
230	3	11	7.5	27	2	10.7	27.2	9.4	SDCP-SUB0723
	5	18	10	37					SDCP-SUB1023
	7.5	27	15	48	3	13.8	34.3	9.9	SDCP-SUB1523
460	-	-	10	17.5	2	10.7	34.3	9.4	SDCP-SUB1043
	-	-	15	26					SDCP-SUB1543
	-	-	20	31					SDCP-SUB2043
	-	-	25	39.5	3	13.8	34.3	9.9	SDCP-SUB2543
	-	-	30	47.5					SDCP-SUB3043

Nota: Todos los modelos sumergibles incluyen filtro DV/DT.

QUIERO COMPRAR

Ahora tus compras a un clic de distancia, solo inicia sesión y selecciona los equipo que requieras



Franklin Electric

SISTEMA DE BOMBEO DE ALTA EFICIENCIA MAGFORCE 6"

Cada sistema de alta eficiencia MagForce se alimenta con un motor de imanes permanentes que funciona con una fracción del consumo de energía en comparación con los sistemas de inducción tradicionales. Además, cada sistema se combina con un variador diseñado por Franklin Electric para un arranque intuitivo y una protección confiable para aplicaciones de bombeo sumergible.

Características

- EFICIENCIA INNOVADORA: Alimentado por el motor de alta eficiencia MagForce
- GESTIÓN DE INVENTARIO SIMPLIFICADA: Tres modelos de motor cubren todas las potencias desde 7.5 hasta 60 HP
- REDUCCIÓN DEL CONSUMO DE ELECTRICIDAD: Dado que el motor tiene imanes únicos, hay menos pérdida de energía eléctrica
- MENOR TAMAÑO: Más ligero y más fácil de manejar
- CONSTRUIDOS JUNTOS PARA TRABAJAR JUNTOS: Los componentes provienen de un solo fabricante. Esto garantiza una compatibilidad y operación óptimas
- ARRANQUE INTUITIVO: Cada sistema está controlado por un variador de frecuencia Franklin Electric con firmware específico de la aplicación que preprograma configuraciones para arranques rápidos y fáciles con protección confiable
- SOPORTE COMPLETO: Totalmente respaldado por los profesionales de soporte técnico

* Datos de ensayo en campo



SISTEMA CON SUBDRIVE CONNECT PLUS

HP	VOLTAJE DE ENTRADA DEL VARIADOR	CÓDIGO	MOTOR DE ALTA EFICIENCIA MAGFORCE™					SUBDRIVE CONNECT PLUS*		OPCIONES DE FILTRO DE SALIDA**	
			SOLO MOTOR	AMP. DE CARGA MÁXIMA	VOLTS/ HZ F.S.	F.S.	CABLE DE MOTOR	Nº DE MODELO	AMPS MAX	FILTRO DE ONDA SINUSOIDAL NEMA 1/3R	
7.5	460	305612911	2360809566E	11.6	460/120	1.15	DOL (3)	SDCP-SUB1043	18	MSD0023A300	
10	460		2360809566E	14.2				SDCP-SUB1043	18	MSD0023A300	
15	460	305612912	2360809566E	20.5				SDCP-SUB1543	26	MSD0030A300	
20	460	305612913	2360849566E	28.9				SDCP-SUB2043	31	MSD0035A300	
25	460	305612914	2360849566E	34.6				SDCP-SUB2543	39	MSD0045A300	
30	460	305612915	2360849566E	41				SDCP-SUB3043	46	MSD0065A300	

El sistema incluye: motor de alta eficiencia MagForce™ con conector y un variador de frecuencia compatible SubDrive Connect Plus con transductor de presión y filtro dv/dt incorporado (**). Su plataforma fácil de instalar lo ayuda a ahorrar tiempo durante la puesta en marcha y el servicio mediante una variedad de opciones de configuración, monitoreo y solución de problemas.

*NOTA: Se requiere la versión del firmware 1.7.0 o posterior para la funcionalidad del motor de imanes permanentes (o Magforce™) en el SubDrive Connect Plus.

**Se requieren filtros de onda sinusoidal cuando se usa un SubDrive Connect Plus con motor de imanes permanentes con longitudes de cable de más de 1000 pies.

SISTEMA CON CERUS X-DRIVE

HP	VOLTAJE DE ENTRADA DEL VARIADOR	MOTOR DE ALTA EFICIENCIA MAGFORCE™					CERUS X-DRIVE*		OPCIONES DE FILTRO DE SALIDA**		
		CÓDIGO SOLO MOTOR	AMP. DE CARGA MÁXIMA	VOLTS/ HZ	F.S.	CABLE DE MOTOR	SÓLO VARIADOR NEMA 1 CÓDIGO	CARCASA ABIERTA			
40	460	MSF6 603460MF	56.5	460/120	1.15	DOL (3)		CXD-060A-4V		V1K80A00	MSD0065A300
50	460	MSF6 603460MF	69.2					CXD-073A-4V		V1K110A00	MSD0080A300
60	460	MSF6 603460MF	80					CXD-091A-4V		V1K110A00	MSD0080A300

El sistema incluye: motor de alta eficiencia Magforce™ con conector, variador de frecuencia X-Drive NEMA 1.

*NOTA: Se requiere la versión de firmware 1.1 o posterior para la funcionalidad del motor de imanes permanentes (o Magforce™) en el X-Drive.

**Se requieren filtros de salida cuando se usa un X-Drive con un motor de imanes permanentes. Los filtros dv/dt cubren longitudes de cables de motor de hasta 800 pies. Se requiere un filtro de onda sinusoidal para longitudes de cable superiores a 800 pies. (se vende por separado)



QUIERO COMPRAR

Ahora tus compras a un clic de distancia, solo inicia sesión y selecciona los equipo que requieras





Características

- Sistema compuesto de motor sumergible y componentes adaptados para un óptimo funcionamiento: variador de frecuencia (VDF) y un filtro de salida
- Hasta un 20% en ahorro de energía en comparación con la tecnología asíncrona actual
- Mejora del rendimiento del motor de hasta un 8% con un excelente comportamiento a carga parcial
- Reducción significativa del calentamiento del motor que prolonga su vida útil
- Puesta en marcha sencilla gracias a sus preajustes específicos para cada aplicación, a su intuitiva interfaz del usuario y al software propio de Franklin Electric
- Retorno de inversión menor a 2 años
- Arranque suave que aumenta la vida útil de su sistema

Especificaciones:

- Rango de potencia 100-200 HP (75-150 kW)
- Fuente de alimentación: Voltaje 400 V ± 10 %
- Frecuencia 60 Hz ± 6 %
- Protección de alta calidad con electrónicos IP21
- Conectividad: Modbus, opcional Profibus y Ethernet
- Opciones de configuración. Otras opciones de voltaje disponibles
- Filtros de salida sinusoidales IP00 e IP21
- Protección PT100. Motores en 316SS y 904L
- Sistemas disponibles con variador IP54

MOTOR DE ALTA EFICIENCIA SÍNCRONO

Motor de alta eficiencia 304SS con aislamiento del embobinado desmontable PE2/PA estándar y sistema de sellado Sand Fighter

BOMBA FRANKLIN ELECTRIC ESTÁNDAR

Bomba Franklin Electric de selección de acuerdo a la aplicación deseada (**Se adquiere por separado**)

VARIADOR DE FRECUENCIA (VFD)

Variador de frecuencia Cerus X-Drive diseñado para maximizar el rendimiento de su aplicación, con protección NEMA 1 con keypad desmontable NEMA 4X y optimizado para aplicaciones de torque variable y constante

FILTRO DE SALIDA

Filtro para ondas sinusoidales y filtro dv/dt para longitudes de cable de hasta 120 m optimizado para el control de motores sumergibles síncronos: alto rendimiento



TABLA DE SELECCIÓN

MOTOR DE ALTA EFICIENCIA				CERUS X DRIVE			FILTRO		
SERIE	HP	CÓDIGO	DESCRIPCIÓN	CÓDIGO	DESCRIPCIÓN	CÓDIGO	DESCRIPCIÓN		
8"	75	MSF8 1003460MF	PM 100 HP 8inRW		CXD-110A-4V	X-DRIVE VFD, 110A, 380-480V		V1K110A00	dV/dt N0
	100	MSF8 1003460MF	PM 100 HP 8inRW		CXD-150A-4V	X-DRIVE VFD, 150A, 380-480V		V1K130A00	dV/dt N0
	125	MSF8 1253460MF	PM 135 HP 8inRW		CXD-180A-4V	X-DRIVE VFD, 180A, 380-480V		V1K160A00	dV/dt N0
	150	MSF8 1503460MF	PM 175 HP 8inRW		CXD-220A-4V	X-DRIVE VFD, 220A, 380-480V		V1K200A00	dV/dt N0

NOTA: La bomba se adquiere por separado



QUIERO COMPRAR

Ahora tus compras a un clic de distancia, solo inicia sesión y selecciona los equipo que requieras

ACCESORIOS PARA BOMBAS SUMERGIBLES

- TUBO PARA COLUMNA
- VÁLVULAS PARA COLUMNA
- MEDIDORES DE FLUJO
- CABLE PLANO PARA BOMBA SUMERGIBLE
- KIT DE EMPATE PARA CABLE SUMERGIBLE



ALTAMIRA®

AQUA PAK®

FLOMATIC® VALVES

McGrometer



- Fabricado en uPVC de alta calidad y mayor resistencia
- Resistente y libre de corrosión
- ¡Una nueva forma de trabajar! Más fácil de transportar, manipular e instalar que el acero
- Dos opciones disponibles:
 - Diseño liso: Ideal para formar paredes
 - Diseño ranurado: Con ranuras horizontales de acabado liso que hacen más eficiente la entrada del agua
- Sistema roscado de fácil unión que ahorra tiempo y dinero ya que no requiere de herramientas especiales, ni esperar tiempos de secado
- Evita la aparición de incrustaciones
- Para trabajar con temperatura del agua de hasta 65 °C
- Dieléctrico



ACCESORIOS DISPONIBLES

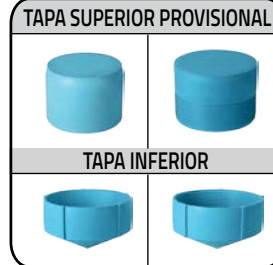

SERIE 80 (para 80m de profundidad)

CÓDIGO	TIPO	DIÁMETRO NOMINAL	DIÁMETRO EXTERIOR	MÁXIMO DIÁMETRO EXTERIOR DE LA CAMPANA	MÁXIMO ESPESOR DE PARED	ABERTURA DE RANURA (ANCHO x LARGO)	RESISTENCIA A LA COMPRESIÓN (kg/cm²)	ÁREA ABIERTA		PESO (kg)
		(pulg.)	(mm)	(mm)	(mm)	(mm)		%	I.p.s.	
TERUS-L-80-8"	LISO	8	220 ± 2	233	5	-	7	-	-	- 21.7
TERUS-R2-80-8"	RANURADO					2 x 8		-	7%	1.7

SERIE 250 (para 250m de profundidad)

CÓDIGO	TIPO	DIÁMETRO NOMINAL	DIÁMETRO EXTERIOR	MÁXIMO DIÁMETRO EXTERIOR DE LA CAMPANA	MÁXIMO ESPESOR DE PARED	ABERTURA DE RANURA (ANCHO x LARGO)	RESISTENCIA A LA COMPRESIÓN (kg/cm²)	ÁREA ABIERTA		PESO (kg)
		(pulg.)	(mm)	(mm)	(mm)	(mm)		%	I.p.s.	
TERUS-L-250-6"	LISO	6	160 ± 2	177	6	-	18	-	-	- 15.6
TERUS-R2-250-6"	RANURADO					2 x 6.5		-	10%	2
TERUS-L-250-8"	LISO	8	222 ± 2	240	9	-	18	-	-	- 30.3
TERUS-R2-250-8"	RANURADO					2 x 8		-	10%	2.1
TERUS-L-250-10"	LISO	10	268 ± 2	292	9	-	18	-	-	- 46.3
TERUS-R2-250-10"	RANURADO					2 x 9		-	10%	2.5

TAPAS INFERIOR Y SUPERIOR Compatibles con ambas series (80 y 250)

CÓDIGO	DESCRIPCIÓN	PESO (kg)
TERUS-TIR-6"	TAPA INFERIOR Diseñada para forzar el flujo del agua por las ranuras e impedir la entrada de sólidos. Roscado	0.3
TERUS-TIR-8"	TAPA INFERIOR Diseñada para forzar el flujo del agua por las ranuras e impedir la entrada de sólidos. Roscado	0.7
TERUS-TIP-8"	TAPA INFERIOR Diseñada para forzar el flujo del agua por las ranuras e impedir la entrada de sólidos. Sobreponer	
TERUS-TS-8"	TAPA SUPERIOR PROVISIONAL Diseñada para evitar la entrada de agentes externos al pozo. Roscado	1
TERUS-TSP-8"	TAPA SUPERIOR PROVISIONAL Diseñada para evitar la entrada de agentes externos al pozo. Sobreponer	1.7



QUIERO COMPRAR

Ahora tus compras a un clic de distancia, solo inicia sesión y selecciona los equipos que requieras

Instalaciones más rápidas, seguras y duraderas.



TUBOS DE 3 METROS
SIN NECESIDAD DE HERRAMIENTAS ESPECIALES

1 AÑO DE GARANTÍA

- Tubos de uPVC especialmente diseñados para columnas de motobombas sumergibles
- Espesor: En la sección roscada los tubos son fabricados con mayor espesor para compensar la pérdida de material al fabricar la rosca, con esto se logra una mayor robustez y se garantiza contar con un buen espesor a lo largo del tubo
- Rosca cuadrada: El roscado es ideal para soportar una gran capacidad de carga y evitar deslizamientos
- O´ring de caucho para un sellado a prueba de fugas en las uniones
- No se oxida ni está sujeto a corrosión
- Paredes lisas de baja fricción
- ¡Sólo enrosque!: No se requieren herramientas especiales, ni lubricantes al unir los tubos, con un poco de agua es suficiente.

SERIE 100 TUBO AQUA PAK, PARA COLUMNA DE BOMBA SUMERGIBLE CUYA CARGA AL CIERRE SEA DE 100 m (328 PIES) MÁXIMO

CÓDIGO	DIÁMETRO NOMINAL		DIÁMETRO EXTERIOR mm	ESPESOR AL FINAL (mm)		ESPESOR AL CENTRO (mm)		LARGO EFECTIVO DEL TUBO mm	PESO (kg)	PESO DE LA COLUMNA DE AGUA EN EL TUBO EN KG. (en 100 m)	MÁXIMA CARGA PARA LEVANTAR CON GRÚA O CADENA	CARGA ÚLTIMA DE RUPTURA
	pulg.	mm		mín.	máx.	mín.	máx.				kg	kg
TUBO AQ100 1"	1	25	33	3.65	4.55	1.6	2.5	3,050 +/- 10	0.85	70.3	500	850
TUBO AQ100 1.25"	1.25	32	42	4.1	5	2	3		1.35	116	800	1,300
TUBO AQ100 1.5"	1.5	40	48	4.55	5.45	2.3	3.1		1.95	153	1,000	1,700

SERIE 200 TUBO AQUA PAK, PARA COLUMNA DE BOMBA SUMERGIBLE CUYA CARGA AL CIERRE SEA DE 200 m (656 PIES) MÁXIMO

CÓDIGO	DIÁMETRO NOMINAL		DIÁMETRO EXTERIOR mm	ESPESOR AL FINAL (mm)		ESPESOR AL CENTRO (mm)		LARGO EFECTIVO DEL TUBO mm	PESO (kg)	PESO DE LA COLUMNA DE AGUA EN EL TUBO EN KG. (en 200 m)	MÁXIMA CARGA PARA LEVANTAR CON GRÚA O CADENA	CARGA ÚLTIMA DE RUPTURA
	pulg.	mm		mín.	máx.	mín.	máx.				kg	kg
TUBO AQ200 1"	1	25	33	4	5.2	2.25	3.1	3,050 +/- 10	1.24	136	750	1,250
TUBO AQ200 1.25"	1.25	32	42	4.55	5.5	2.85	3.95		1.84	225	1,100	1,800
TUBO AQ200 1.5"	1.5	40	48	5.05	5.95	3.25	3.95		2.35	298	1,500	2,500

ACCESORIOS

Kit de adaptadores

Cada kit se compone de dos adaptadores de hierro, uno inferior que sirve para unir el primer tramo de tubería (o arnés) con la descarga de la bomba y otro superior que es instalado en la tapa del pozo para soportar la columna y facilitar la conexión con la red exterior de tubería.

KIT DE ADAPTADORES (EN HIERRO) SUPERIOR / INFERIOR
KAAQH100 1"
KAAQH100 1.25"
KAAQH100 1.5"
KAAQH200 1"
KAAQH200 1.25"
KAAQH200 1.5"

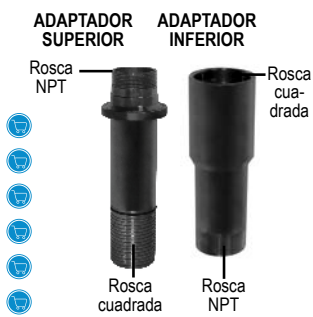

Juego de arnés

Para reforzar y hacer la conexión de manera segura entre el adaptador inferior con el primer tubo de la columna. Consta de tirantes y aros en acero inoxidable y una extensión macho / hembra de uPVC de gran robustez.

JUEGO DE ARNÉS PARA DESCARGA DE LA BOMBA
JAAQSS100 1"
JAAQSS100 1.25"
JAAQSS100 1.5"
JAAQSS200 1"
JAAQSS200 1.25"
JAAQSS200 1.5"



Reducción y ampliación en acero inoxidable

Utilizados para reducir o ampliar el diámetro de conexión de la descarga de la bomba y así utilizar la tubería adecuada de acuerdo al flujo de la bomba.

CÓDIGO	DESCRIPCIÓN
AMPLSS1"-1.25"TAQP	Ampliación de 1" a 1.25"
REDBSS1.25"-1"TAQP	Reducción de 1.25" a 1"

QUIERO COMPRAR
Ahora tus compras a un clic de distancia, solo inicia sesión y selecciona los equipos que requieras

- Construido de uPVC (policloruro de vinilo no plastificado), especialmente diseñado para columnas de motobombas sumergibles. Disponible en series para 150 y 250 metros de carga máxima
- Rosca plana cuadrada para alta fricción y diseñada para soportar gran capacidad de carga
- Larga vida útil. Ligero. Fácil de instalar / desinstalar
- No se oxida ni está sujeto a corrosión
- Gran robustez y resistencia al peso. Paredes lisas de baja fricción
- Incluye rosca macho en un extremo y cople muy robusto con rosca hembra en el otro extremo
- Candado de acero inoxidable para asegurar el cople
- O'ring de caucho para un sellado a prueba de fugas en las uniones



TUBOS DE 3 METROS

SIN NECESIDAD DE HERRAMIENTAS ESPECIALES

Instalaciones más rápidas, seguras y duraderas.

1 AÑO DE GARANTÍA*

* Esta garantía aplica solamente contra defectos de fabricación y se limita únicamente al reemplazo del tubo dañado.



SERIE 150 TUBO ALTAMIRA COLUMNA ADECUADO PARA BOMBAS SUMERGIBLES HASTA 150 m (492 pies) DE CARGA

CÓDIGO	DIÁMETRO NOMINAL		ESPESOR AL FINAL (mm)		ESPESOR AL CENTRO (mm)		DIÁMETRO EXTERIOR (rosca macho)	LARGO EFECTIVO DEL TUBO	ADEME (rosca hembra)	PESEO (kg)	PESEO DE LA COLUMNA DE AGUA EN EL TUBO EN KG. (en 150 m)	MÁXIMA CARGA PARA LEVANTAR CON GRÚA O CADENA	CARGA ÚLTIMA DE RUPTURA
	pulg.	mm	mín.	máx.	mín.	máx.	mm						
TUBOA150 1.25"	1.25	32	4.95	5.95	2.85	3.95	42	3,000 +/- 10	58	2.1	121	1,000	1,800
TUBOA150 1.5"	1.5	40	5.35	6.15	3.25	3.95	47.5		69	2.6	188	1,500	2,500
TUBOA150 2"	2	50	5.6	6.7	3.4	4.2	59.8		84	3.6	295	1,850	3,100
TUBOA150 3"	3	80	7.5	9	5	6.4	87.7		112	7.1	754	4,000	6,800
TUBOA150 4"	4	100	8.2	9.8	5.7	7.2	112.7		141	10.7	1,178	5,900	10,000
TUBOA150 6"	6	150	16.5	17	13.8	14.5	164.8		211	37.6	2,650	23,500	40,000

SERIE 250 TUBO ALTAMIRA COLUMNA ADECUADO PARA BOMBAS SUMERGIBLES HASTA 250 m (820 pies) DE CARGA

CÓDIGO	DIÁMETRO NOMINAL		ESPESOR AL FINAL (mm)		ESPESOR AL CENTRO (mm)		DIÁMETRO EXTERIOR (rosca macho)	LARGO EFECTIVO DEL TUBO	ADEME (rosca hembra)	PESEO (kg)	PESEO DE LA COLUMNA DE AGUA EN EL TUBO EN KG. (en 250 m)	MÁXIMA CARGA PARA LEVANTAR CON GRÚA O CADENA	CARGA ÚLTIMA DE RUPTURA
	pulg.	mm	mín.	máx.	mín.	máx.	mm						
TUBOA250 1.25"	1.25	32	6.65	7.45	4.55	5.45	41.8	3,000 +/- 10	62	3.3	200	1,800	3,100
TUBOA250 1.5"	1.5	40	7.3	8.6	5.2	6.1	47.5		69	4.2	313	2,400	4,050
TUBOA250 2"	2	50	7.8	9.7	5.3	6.6	59.5		84.5	5.4	489	2,800	4,700
TUBOA250 3"	3	80	9.8	11.9	7.3	9	87.8		120	10.4	1,251	5,650	9,600
TUBOA250 4"	4	100	12.2	14.3	9.4	11.5	112.8		147.9	17.2	1,955	9,350	16,000

ACCESORIOS

KIT DE ADAPTADORES (ACERO INOXIDABLE) SUPERIOR / INFERIOR	
△ KA150/250-1.25"	
KA150-2"	
KA150-3"	
KA150-4"	
KA150-6"	
△ KA150/250-1.25"	
KA250-1.5"	
KA250-2"	
KA250-3"	
KA250-4"	

KIT DE ADAPTADORES (EN HIERRO) SUPERIOR / INFERIOR	
KAH150/250-1.25"	
KAH150/250-1.5"	
KAH150-2"	
KAH150-3"	
KAH150-4"	

JUEGO DE ARNÉS PARA DESCARGA DE LA BOMBA	
□ JA150/250-1.25"	
JA150-2"	
JA150-3"	
JA150-4"	
□ JA150/250-1.25"	
JA250-1.5"	
JA250-2"	
JA250-3"	
JA250-4"	

△ Nota: El kit de adaptadores (superior e inferior) para 1.25" es el mismo que se usa tanto en la serie 150 como en la serie 250.



QUIERO COMPRAR

Ahora tus compras a un clic de distancia, solo inicia sesión y selecciona los equipos que requieras

□ Nota: El juego de arnés para 1.25" es el mismo que se usa tanto en la serie 150 como en la serie 250.





ALTA CALIDAD



Instalaciones más rápidas, seguras y duraderas.

Mayor resistencia gracias a su construcción en uPVC.

- Diseñado especialmente para aplicaciones de bombeo en pozos profundos.
- Sistema único de bloqueo (Freezing lock), diseñado para dar mayor seguridad contra el deslizamiento de la columna durante el funcionamiento del sistema o durante la instalación y extracción de la motobomba sumergible
- Sistema mejorado de sellado, construido en EPDM y diseñado con una mayor área para evitar fugas y turbulencias durante la operación
- Amplia gama de modelos y accesorios para diferentes aplicaciones y necesidades (desde 90 hasta 360 metros de profundidad)
- Su rosca tipo cuadrada es ideal para soportar gran capacidad de carga en peso y conservar las uniones firmes durante la operación
- Menor pérdida por fricción gracias a su superficie interior más lisa, da como resultado una mínima pérdida de agua durante la operación
- Libre de metales, por lo cual no originan corrosión en el sistema
- Largo efectivo del tubo: 3 m

APLICACIÓN STANDARD HASTA 110 M DE CARGA

CÓDIGO	DIÁMETRO NOMINAL		ESPESOR AL FINAL (mm)		ESPESOR AL CENTRO (mm)		PESO DE LA COLUMNA DE AGUA EN EL TUBO	MÁXIMA CARGA PARA LEVANTAR CON GRÚA O CADENA	CARGA ÚLTIMA DE RUPTURA	PESO (kg)
	pulg.	mm	mín.	máx.	mín.	máx.	kg/m	kg	kg	
KEM-110-2"-S	2	50	5	6.2	2.6	3.4	2.3	1 500	2 600	2.9 ± 0.2
KEM-90-3"-S	3	80	5.9	7.2	3.3	4.1	5.2	2 750	4 600	4.9 ± 0.2

APLICACIÓN MEDIUM HASTA 190 M DE CARGA

CÓDIGO	DIÁMETRO NOMINAL		ESPESOR AL FINAL (mm)		ESPESOR AL CENTRO (mm)		PESO DE LA COLUMNA DE AGUA EN EL TUBO	MÁXIMA CARGA PARA LEVANTAR CON GRÚA O CADENA	CARGA ÚLTIMA DE RUPTURA	PESO (kg)
	pulg.	mm	mín.	máx.	mín.	máx.	kg/m	kg	kg	
KEM-190-1.5"-M	1.5	40	5	5.9	3.1	3.9	1.3	1 450	2 500	2.4 ± 0.1
KEM-180-2"-M	2	50	6.2	7.7	4	5	2.1	2 150	3 750	3.8 ± 0.2
KEM-190-3"-M	3	80	8.9	10.4	6.5	7.5	4.4	4 900	8 250	8.8 ± 0.3
KEM-135-4"-M	4	100	8.2	9.6	5.6	7.1	8.1	6 000	10 100	10 ± 0.3

APLICACIÓN HEAVY HASTA 320 M DE CARGA

CÓDIGO	DIÁMETRO NOMINAL		ESPESOR AL FINAL (mm)		ESPESOR AL CENTRO (mm)		PESO DE LA COLUMNA DE AGUA EN EL TUBO	MÁXIMA CARGA PARA LEVANTAR CON GRÚA O CADENA	CARGA ÚLTIMA DE RUPTURA	PESO (kg)
	pulg.	mm	mín.	máx.	mín.	máx.	kg/m	kg	kg	
KEM-320-2"-H	2	50	8.8	10.4	6.8	8	1.7	3 450	5 700	5.9 ± 0.2
KEM-320-3"-H	3	80	12.6	14.9	9.9	11.8	3.7	7 400	12 500	12.7 ± 0.4
KEM-315-4"-H	4	100	16.2	18.2	13	15.3	6	12 250	20 800	20.6 ± 0.4
KEM-230-6"-H	6	150	16.5	19	13.8	16.3	14.7	23 800	40 000	35.7 ± 1

APLICACIÓN SUPER HEAVY HASTA 360 M DE CARGA

CÓDIGO	DIÁMETRO NOMINAL		ESPESOR AL FINAL (mm)		ESPESOR AL CENTRO (mm)		PESO DE LA COLUMNA DE AGUA EN EL TUBO	MÁXIMA CARGA PARA LEVANTAR CON GRÚA O CADENA	CARGA ÚLTIMA DE RUPTURA	PESO (kg)
	pulg.	mm	mín.	máx.	mín.	máx.	kg/m	kg	kg	
KEM-360-1.5"-SH	1.5	40	8.3	9.2	6.1	7	1	3 100	5 300	4.3 ± 0.2



QUIERO COMPRAR

Ahora tus compras a un clic de distancia, solo inicia sesión y selecciona los equipos que requieras

CÓNOCE EL DIAGRAMA ILUSTRATIVO DE INSTALACIÓN TÍPICA PARA TUBERÍA DE COLUMNA Y ADEME

ACCESORIOS PARA TUBOS PARA COLUMNA uPVC

KIT DE ADAPTADORES (SUPERIOR E INFERIOR)

Kit fabricado en acero inoxidable que incluye un adaptador inferior que sirve para unir el primer tramo de tubería o arnés con la descarga de la bomba y un adaptador superior que es instalado en la tapa del pozo para soportar la columna y facilitar la conexión con la red exterior de tubería.



CÓDIGO	APLICACIONES COMPATIBLES	PESO (kg)
KA-KEM-M-1.5"	MEDIUM	2.1 ± 0.2
KA-KEM-SM-2"	STANDARD Y MEDIUM	3.6 ± 0.3
KA-KEM-S-3"	STANDARD	6.6 ± 0.4
KA-KEM-MH-3"	MEDIUM Y HEAVY	7.9 ± 0.4
KA-KEM-M-4"	MEDIUM	11.6 ± 0.5
KA-KEM-H-2"	HEAVY	4.3 ± 0.3
KA-KEM-H-4"	HEAVY	12.9 ± 0.5
KA-KEM-H-6"	HEAVY	26.1 ± 0.8
KA-KEM-SH-1.5"	SUPER HEAVY	2.4 ± 0.2

JUEGO DE ARNÉS PARA DESCARGA DE LA BOMBA

Sirve para reforzar y hacer la conexión de manera segura entre el adaptador inferior con el primer tubo de la columna. Consta de tirantes y aros construidos en acero inoxidable y una extensión macho/hembra de uPVC de gran robustez.



CÓDIGO	APLICACIONES COMPATIBLES	PESO (kg)
JA-KEM-M-1.5"	MEDIUM	1 ± 0.1
JA-KEM-SM-2"	STANDARD Y MEDIUM	1.1 ± 0.1
JA-KEM-S-3"	STANDARD	1.7 ± 0.1
JA-KEM-MH-3"	MEDIUM Y HEAVY	3.4 ± 0.1
JA-KEM-M-4"	MEDIUM	3.1 ± 0.1
JA-KEM-H-2"	HEAVY	1.6 ± 0.1
JA-KEM-H-4"	HEAVY	5.9 ± 0.2
JA-KEM-H-6"	HEAVY	11.6 ± 0.2
JA-KEM-SH-1.5"	SUPER HEAVY	1.1 ± 0.1



QUIERO COMPRAR

Ahora tus compras a un clic de distancia, solo inicia sesión y selecciona los equipos que requieras

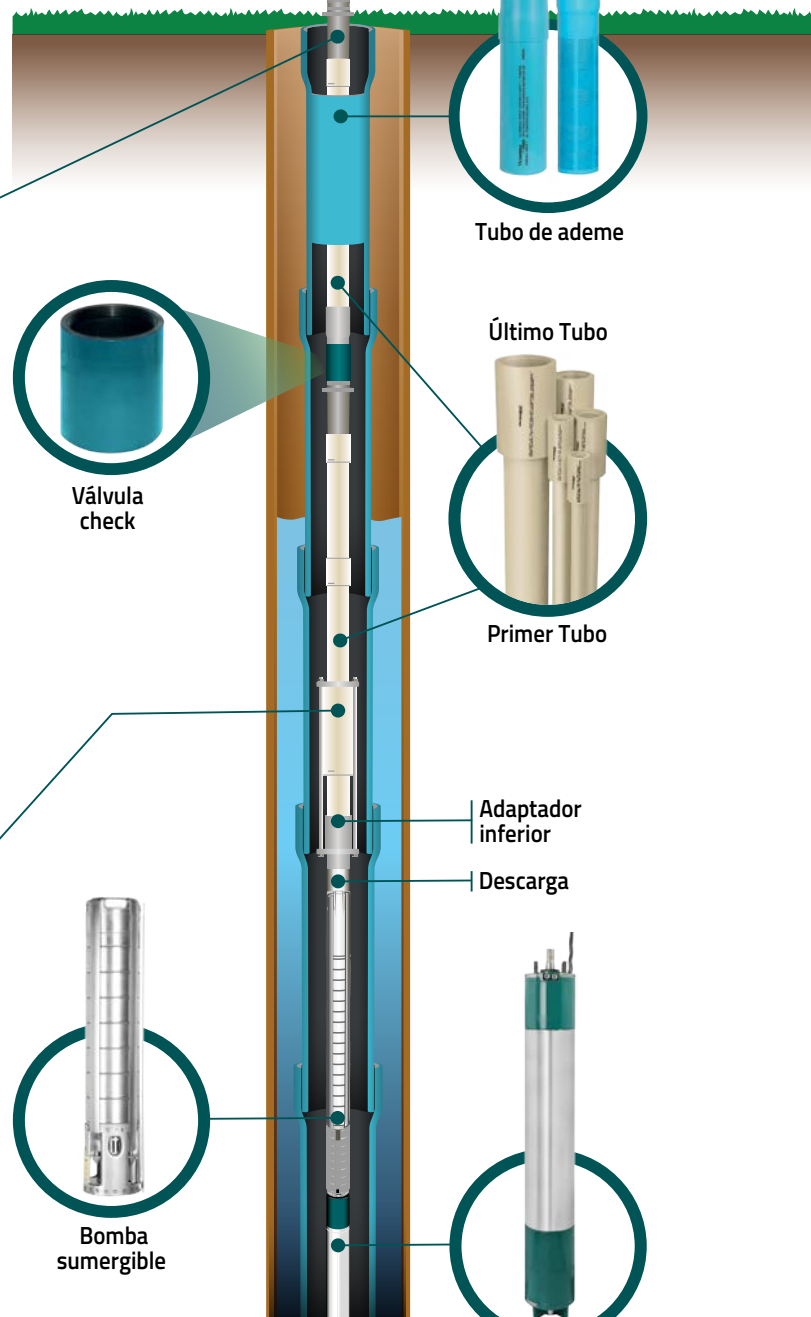

VER A DETALLE
APÉNDICE TÉCNICO

ALTAMIRA®

serie / **KEM BM**

TUBOS PARA COLUMNA uPVC TIPO CAMPANA

NUEVO



ALTA CALIDAD



Mayor resistencia gracias a su construcción en uPVC.



Serie KEM-BM le ofrece tubería tipo campana construida en uPVC de alta calidad (policloruro de vinilo no plastificado), fabricada especialmente para instalaciones de motobombas sumergibles.

- Mayor resistencia y larga vida útil por su construcción en Upvc.
- Diseño tipo campana con sello hermético (O-ring) para proteger de vibraciones y movimientos a su instalación.
- Tubos de rosca cuadrada con firme union y mayor robustez para alta resistencia en carga.
- Libre de metales, por lo cual no originan corrosión en el sistema.
- Menor pérdida de fricción gracias a su superficie interior más lisa.
- ¡Solo enrosqué!: No se requieren herramientas especiales, ni lubricantes al unir los tubos, con un poco de agua es suficiente.
- Amplia gama de modelos (desde 90 hasta 300 metros de carga al cierre).
- Fácil de instalar y desinstalar.

APLICACIÓN DIÁMETRO 1" HASTA 270 M DE CARGA

CÓDIGO	MÁXIMA CARGA AL CIERRE (m)	DIÁMETRO NOMINAL		ESPESOR AL FINAL (mm)		ESPESOR AL CENTRO (mm)		PESO DE LA COLUMNA DE AGUA EN EL TUBO (kg/m)	MÁXIMA CARGA PARA LEVANTAR CON GRÚA O CADENA (kg)	CARGA ÚLTIMA DE RUPTURA (kg)
		Pulg.	mm.	mín.	máx.	mín.	máx.			
KEM-BM-90-1"-S	90	1"	25.4	3.8	4	1.6	1.75	0.71	500	850
KEM-BM-180-1"-M	180			4	4.2	2.25	2.45	0.68	800	1,350
KEM-BM-270-1"-H	270			4.85	5.05	3.1	3.3	0.65	1,300	2,000

APLICACIÓN DIÁMETRO 1.25" HASTA 300 M DE CARGA

CÓDIGO	MÁXIMA CARGA AL CIERRE (m)	DIÁMETRO NOMINAL		ESPESOR AL FINAL (mm)		ESPESOR AL CENTRO (mm)		PESO DE LA COLUMNA DE AGUA EN EL TUBO (kg/m)	MÁXIMA CARGA PARA LEVANTAR CON GRÚA O CADENA (kg)	CARGA ÚLTIMA DE RUPTURA (kg)
		Pulg.	mm.	mín.	máx.	mín.	máx.			
KEM-BM-90-1.25"-S	90	1.25"	31.75	4.3	4.5	2	2.2	1.16	800	1,300
KEM-BM-180-1.25"-M	180			4.55	4.75	2.85	3.05	1.13	1,100	1,900
KEM-BM-300-1.25"-H	300			6.25	6.5	4.55	4.8	0.8	1,850	3,200

APLICACIÓN DIÁMETRO 1.5" HASTA 230 M DE CARGA

CÓDIGO	MÁXIMA CARGA AL CIERRE (m)	DIÁMETRO NOMINAL		ESPESOR AL FINAL (mm)		ESPESOR AL CENTRO (mm)		PESO DE LA COLUMNA DE AGUA EN EL TUBO (kg/m)	MÁXIMA CARGA PARA LEVANTAR CON GRÚA O CADENA (kg)	CARGA ÚLTIMA DE RUPTURA (kg)
		Pulg.	mm.	mín.	máx.	mín.	máx.			
KEM-BM-120-1.5"-S	120	1.5"	38.1	4.55	4.75	2.75	2.95	1.53	1,200	2,000
KEM-BM-230-1.5"-M	230			5.75	5.95	3.95	4.2	1.49	1,800	3,050

APLICACIÓN DIÁMETRO 2" HASTA 210 M DE CARGA

CÓDIGO	MÁXIMA CARGA AL CIERRE (m)	DIÁMETRO NOMINAL		ESPESOR AL FINAL (mm)		ESPESOR AL CENTRO (mm)		PESO DE LA COLUMNA DE AGUA EN EL TUBO (kg/m)	MÁXIMA CARGA PARA LEVANTAR CON GRÚA O CADENA (kg)	CARGA ÚLTIMA DE RUPTURA (kg)
		Pulg.	mm.	mín.	máx.	mín.	máx.			
KEM-BM-210-2"-M	210	2"	50.8	6.2	6.5	3.9	4.2	1.95	2,150	3,750



ACCESORIOS PARA TUBOS PARA COLUMNA uPVC

KIT DE ADAPTADORES (SUPERIOR E INFERIOR)

Kit fabricado que incluye un adaptador inferior que sirve para unir el primer tramo de tubería o arnés con la descarga de la bomba y un adaptador superior que es instalado en la tapa del pozo para soportar la columna y facilitar la conexión con la red exterior de tubería.



CÓDIGO	APLICACIONES COMPATIBLES	PESO (kg)
KA AH-KEMBM-MH1"	STANDARD, MEDIUM	1.6 ± 0.2
KA AH-KEMBM-MH1.25"	Y HEAVY	3.0 ± 0.2
KA AH-KEMBM-M1.5"	STANDARD Y MEDIUM	4.4 ± 0.2
KA AH-KEMBM-M2"	MEDIUM	5.25 ± 0.2
KASS-KEMBM-MH1"	STANDARD, MEDIUM	1.6 ± 0.2
KASS-KEMBM-MH1.25"	Y HEAVY	2.3 ± 0.2
KASS-KEMBM-M1.5"	STANDARD Y MEDIUM	3.7 ± 0.2
KASS-KEMBM-M2"	MEDIUM	5.25 ± 0.2

JUEGO DE ARNÉS PARA DESCARGA DE LA BOMBA

Sirve para reforzar y hacer la conexión de manera segura entre el adaptador inferior con el primer tubo de la columna. Consta de tirantes y aros construidos en acero inoxidable y una extensión macho/hembra de uPVC de gran robustez.



CÓDIGO	APLICACIONES COMPATIBLES	PESO (kg)
JAAH-KEMBM-MH1"	STANDARD, MEDIUM	1.1 ± 0.2
JAAH-KEMBM-MH1.25"	Y HEAVY	1.5 ± 0.2
JAAH-KEMBM-M1.5"	STANDARD Y MEDIUM	1.1 ± 0.2
JAAH-KEMBM-M2"	MEDIUM	1.1 ± 0.2
JASS-KEMBM-MH1"	STANDARD, MEDIUM	1.1 ± 0.2
JASS-KEMBM-MH1.25"	Y HEAVY	1.5 ± 0.2
JASS-KEMBM-M1.5"	STANDARD Y MEDIUM	1.1 ± 0.2
JASS-KEMBM-M2"	MEDIUM	1.1 ± 0.2

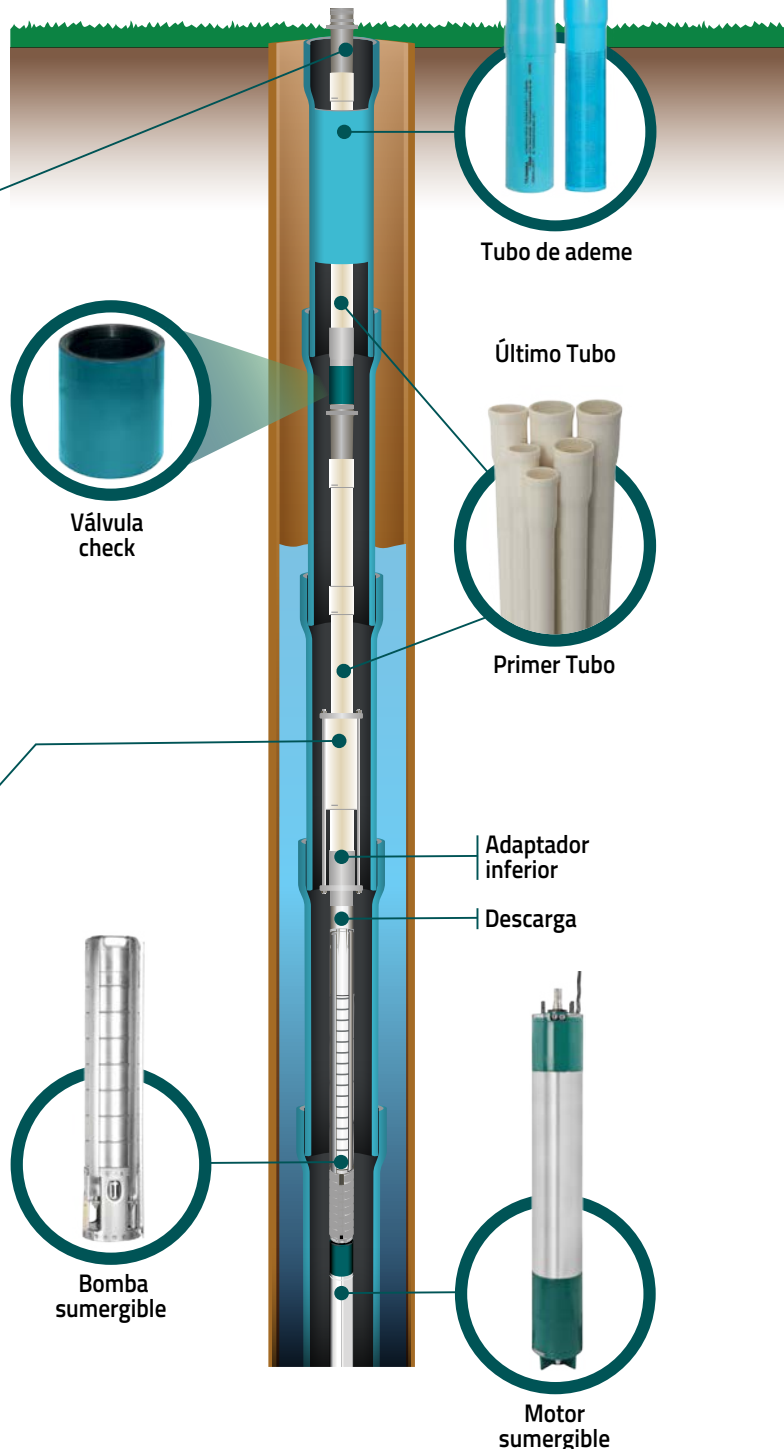

QUIERO COMPRAR
 Ahora tus compras a un clic de distancia, solo inicia sesión y selecciona los equipos que requieras



QUIERO COMPRAR

Ahora tus compras a un clic de distancia, solo inicia sesión y selecciona los equipos que requieras



Válvula check en acero inoxidable para columna. Marca ALTAMIRA.



Diseñada para aplicaciones en vertical. Conexión: Macho - Hembra.

CÓDIGO	TIPO DE ROSCA
CHECK1"MH-SS304	1" M X 1" H
CHECK1.25"MH-SS304	1.25" M X 1.25" H
CHECK1.5M X 1.25H-SS	1.5" M X 1.25" H



Válvula check en hierro dúctil para columna. Marca ALTAMIRA.

Diseñada para aplicaciones en vertical. Conexión: Hembra - Hembra.



Máxima presión: 400 psi

CÓDIGO	TIPO DE ROSCA
VCHECK3"	3" HH
VCHECK4"	4" HH
VCHECK6"	6" HH
VCHECK8"	8" HH



Válvula check 80DI en hierro dúctil, para columna. Marca FLOMATIC. Diseñada para aplicaciones en vertical. Conexión: Hembra - Hembra.



CÓDIGO	MÁXIMA PRESIÓN (psi)	TIPO DE ROSCA
80DI1	400	1" HH
80DI11/4		1.25" HH
80DI1.5		1.5" HH
80DI2		2" HH
80DI2.5		2.5" HH
80DI3		3" HH



Válvula check 80DI en hierro dúctil, para columna. Marca FLOMATIC. Diseñada para aplicaciones en vertical. Conexión: Hembra - Hembra.



CÓDIGO	MÁXIMA PRESIÓN (psi)	TIPO DE ROSCA
80DI4	600	4" HH
80DI5		5" HH
80DI6		6" HH
80DI8		8" HH

NUEVO



80MDI-VFD - Cuerpo de hierro dúctil recubierto de epoxi de alta resistencia, asiento y guía de alta resistencia con conexión NPT macho x hembra roscada. Marca FLOMATIC.



CÓDIGO	MÁXIMA PRESIÓN (psi)	TIPO DE ROSCA
80MDI-VFD2	600	2" MH
80MDI-VFD		3" MH
80MDI-VFD4		4" MH



Válvula check 80DIX en hierro dúctil, para columna. Marca FLOMATIC. Diseñada para aplicaciones en vertical y horizontal. Conexión: Hembra - Hembra.



CÓDIGO	MÁXIMA PRESIÓN (psi)	TIPO DE ROSCA
80DIX3	400	3" HH
80DIX6		6" HH
80DIX10		10" HH



- Recomendado para motores sumergibles ALTAMIRA, AQUA PAK, Franklin y nacionales
- Gran resistencia a la humedad
- Conductor en cobre (flexible)
- Doble protección: mecánica y eléctrica
- Aislamiento individual con código de colores: Negro, amarillo y rojo
- Cubierta exterior protectora construida en PVC

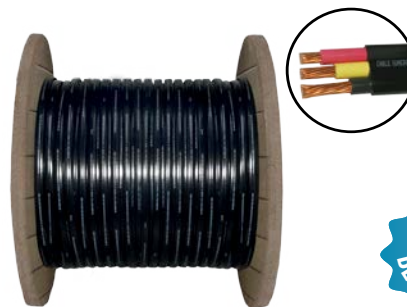

Nota importante: Los precios del cable están sujetos a variación sin previo aviso debido a la frecuente fluctuación en el precio internacional del cobre y de la paridad cambiaria. Favor de comunicarse con nuestro departamento de ventas para consultar el precio actualizado.

CABLE PLANO SUMERGIBLE ALTAMIRA (75 °C)					PESO	
CÓDIGO	CONDUCTORES X CALIBRE	NIVEL DE AISLAMIENTO (VOLTS)	CLASE DE CABLE	AISLAMIENTO INDIVIDUAL	KG POR CADA 100 m	
* CABLE3X12A	3 X 12	600	C	PVC / Nylon	19	Favor de consultar precios actualizados al tel. 01 826 26 80 800
* CABLE3X10A	3 X 10				29	
CABLE3X8A	3 X 8				48	
CABLE3X6A	3 X 6				68	
CABLE3X4A	3 X 4				95	
CABLE3X2A	3 X 2				152	

CABLE PLANO SUMERGIBLE (75 °C)					PESO	
CÓDIGO	CONDUCTORES X CALIBRE	NIVEL DE AISLAMIENTO (VOLTS)	CLASE DE CABLE	AISLAMIENTO INDIVIDUAL	KG POR CADA 100 m	
CABLE3X8	3 X 8	1000	K	Polietileno	48	Favor de consultar precios actualizados al tel. 01 826 26 80 800
CABLE3X6	3 X 6				65	
CABLE3X4	3 X 4				95	
CABLE3X2	3 X 2				137	
CABLE3X1/0	3 X 0				215	
CABLE3X2/0	3 X 00				270	
CABLE3X3/0	3 X 000				324	
CABLE3X4/0	3 X 0000				399	

Nota: El cable plano sumergible está disponible para venta en múltiplos de 10 m ó en rollo de 500 m.

*En cables de calibres 12 y 10 el rollo es de 1,000 m.

QUIERO COMPRAR
 Ahora tus compras a un clic de distancia, solo inicia sesión y selecciona los equipos que requieras

VEA LAS TABLAS PARA SELECCIÓN DE CABLE SUMERGIBLE
 APÉNDICE TÉCNICO

- Diseñados para realizar fácilmente conexiones de cables sumergibles
- Complemento ideal para conectar bombas sumergibles en pozos profundos, cisternas, norias, etc
- Conexiones seguras, bien aisladas eléctricamente y sin entrada de humedad
- Conector metálico construido en cobre electrolítico estañado
- Tubo termocontráctil construido en plástico polyolefin
- Temperatura máxima hasta 110° C



Kit de empate



KIT DE EMPATE PARA CABLE SUMERGIBLE		
CÓDIGO	DESCRIPCIÓN	CALIBRE
KITEMP10	Kit de empate: juego con 3 tubos termocontráctiles y 3 conectores	10, 12 y 14
KITEMP8		8
KITEMP6		6
KITEMP4		4
KITEMP2		2
KITEMP1X1/0		0
KITEMP1X2/0		00
KITEMP1X3/0		000
KITEMP1X4/0		0000



QUIERO COMPRAR

Ahora tus compras a un clic de distancia, solo inicia sesión y selecciona los equipos que requieras



VER INSTRUCCIONES
PARA INSTALACIÓN
KIT DE EMPATE



VER VIDEO
PARA
INSTALACIÓN



Aplicaciones:

- Sistemas de agua potable
- Ranchos agrícolas, ganaderos
- Industria, etc.
- Indicador de flujo instantáneo analógico (LPS), totalizador de seis dígitos (m³), propela de polipropileno, baleros de acero inoxidable, pintura de gran resistencia

McCrometer serie MW

- Acceso bridado para mantenimiento del mecanismo, sin desmontar el medidor
- Diseño para un flujo laminar (mayor longitud y con aletas de entrada)
- Mayor robustez



Serie MW



Serie MF y ML



CÓDIGO	TAMAÑO (pulg.)	RANGO DE FLUJO		LONGITUD TOTAL		PESO APROX.		TEMP. DE OPERACIÓN		PRESIÓN DE TRABAJO (psi)
		lbs	gpm	cm	pulg.	kg.	lbs.	°C	°F	

MEDIDOR BRIDADO SERIE MF

Bridas de 1/2" de espesor

MAYOR ROBUSTEZ

MF101	2.5	2.2 a 15.7	35 a 250	33	13"	18.1	40	71.1	160	150
MF102	2	2.2 a 15.7	35 a 250	33	13"	18.1	40			
MF103	3	2.2 a 15.7	35 a 250	33	13"	18.1	40			
MF104	4	3.1 a 37.8	50 a 600	50.8	20"	22.6	50			
MF106	6	5.6 a 75.7	90 a 1,200	50.8	20"	27.2	60			
MF108	8	6.3 a 94.6	100 a 1,500	50.8	20"	46.2	102			
MF110	10	7.8 a 113.5	125 a 1,800	50.8	20"	71.2	157			
MF112	12	9.4 a 157.7	150 a 2,500	50.8	20"	79.8	176			

MEDIDOR BRIDADO SERIE ML

Bridas ligeras estándar clase D

ML106	6	5 a 75	90 a 1,200	50.8	20"	22	50	71.1	160	75
ML108	8	6 a 95	100 a 1,500	50.8	20"	27	61			
ML110	10	8 a 115	125 a 1,800	50.8	20"	47	104			
ML112	12	9 a 160	150 a 2,500	50.8	20"	57	125			

MEDIDOR BRIDADO SERIE MW

Ampliamente usado en sistemas de agua potable municipales

MW501	2.5	2 a 16	40 a 250	40.6	16"	16	36	71.1	160	150
MW502	2	2 a 16	40 a 250	35.5	14"	16	36			
MW503	3	2 a 16	40 a 250	40.6	16"	20	43			
MW504	4	3 a 38	50 a 600	50.8	20"	24	54			
MW506	6	6 a 76	90 a 1,200	55.9	22"	52	115			
MW508	8	6 a 95	100 a 1,500	61	24"	61	135			
MW510	10	8 a 113	125 a 1,800	66	26"	89	197			
MW512	12	9 a 158	150 a 2,500	71.1	28"	147	325			
MW514	14	16 a 189	250 a 3,000	106.7	42"	211	465			
MW516	16	17 a 252	275 a 4,000	121.9	48"	240	530			
MW518	18	25 a 315	400 a 5,000	137.1	54"	337	744			
MW520	20	30 a 378	475 a 6,000	152.4	60"	404	890			
MW524	24	44 a 536	700 a 8,500	152.4	60"	586	1,293			
MW530	30	76 a 789	1,200 a 12,500	152.4	60"	658	1,450			
MW536	36	95 a 1,072	1,500 a 17,000	152.4	60"	748	1,650			

Nota: Para presiones mayores a 150 psi y hasta 300 psi, se requieren modelos de la serie MZ500.



QUIERO COMPRAR

Ahora tus compras a un clic de distancia, solo inicia sesión y selecciona los equipos que requieras

VENTAJAS DE TIENDA EN LÍNEA VDE

- ✓ Obtenga atractivos descuentos adicionales a los ya existentes
- ✓ Ingrese sus pedidos a cualquier hora del día, los 365 días del año
- ✓ Obtenga servicio más ágil en el trámite de sus pedidos
- ✓ Consulte existencias de nuestro inventario
- ✓ Administre usted mismo sus cotizaciones, pedidos, etc.
- ✓ Consulte guías de embarque y estado de cuenta, descargue sus facturas (pdf, xml), etc.
- ✓ Realice fácilmente y de manera segura el pago de sus facturas

VDE lo invita a registrarse en la tienda en línea, para que aproveche estas y otras ventajas adicionales

Línea directa: 826 268 0828

WhatsApps: 818 091 9667

811 760 0806

811 762 7208

Email: contacto@vde.com.mx

online@vde.com.mx

