



ATUN SLIM 櫥下薄型智控冷熱加熱器

使用說明書

User Manual

使用前請仔細閱讀本說明書，並妥善保管

Please read this manual carefully before use, and keep it properly.

CQE-HU(288)

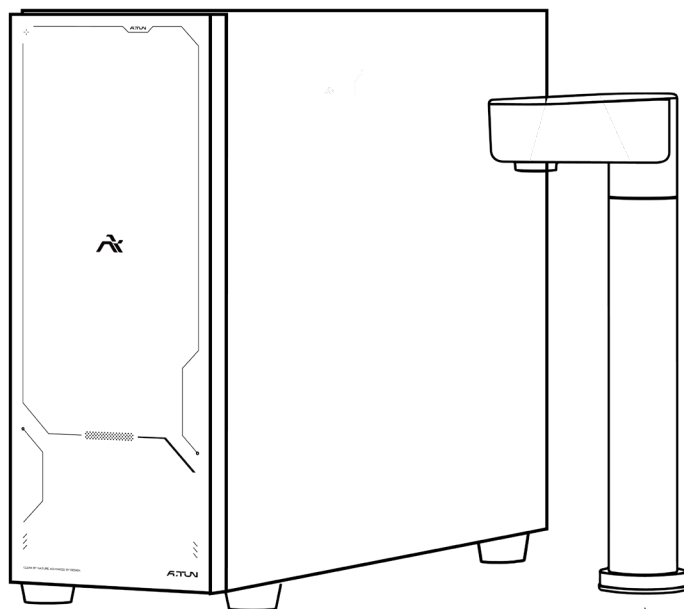

目錄

CQE-HU(288)

| | |
|--------|----|
| 安裝注意事項 | 1 |
| 加熱器規格 | 4 |
| 安裝步驟說明 | 6 |
| 使用說明 | 9 |
| 漏水檢修 | 16 |
| 顯示碼說明 | 17 |
| 注意事項 | 18 |
| 故障排除 | 19 |
| 限用物質表 | 20 |



需要協助嗎？請造訪網站 <https://www.a-tun.com>
取得與本產品有關之協助請撥客服電話 02-2690-3868 至亞頓客服部，
或加入官方 Line QR Code。







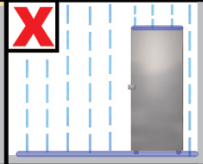

安裝注意事項

⚠ 安裝前提醒事項

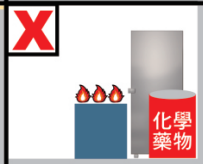
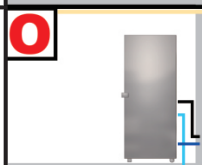
在安裝前請務必詳閱本「使用說明書」

本產品為外觀設計與材質均十分精良之水家電產品，請在安裝前詳閱使用說明書，並遵循指示，正確使用加熱器。閱畢後，敬請將使用說明書妥善保管以方便查閱。

1.1、安裝環境注意事項（請務必遵守）

| | | |
|---------------------------------------|-----------------------------------------------------------------------------------------------------------------|----------------------------------------------------------------------------------------------------------------|
| <p>不宜將加熱器安置於室外，以免於室外日曬雨淋導致危險。</p> | <p>O</p>  <p>室內</p> | <p>X</p>  |
| <p>加熱器應遠離火源，易燃物、化學藥物...等。</p> | <p>O</p>  | <p>X</p>  <p>化學藥物</p> |
| <p>安裝地點應靠近水源、電源與排水處。</p> | <p>O</p>  | <p>X</p>  <p>30公尺</p> |
| <p>加熱器不宜安裝於地毯或木質地板上方。</p> | <p>O</p>  | <p>X</p>  <p>X地毯</p> |
| <p>安裝地點應選擇良好排水系統之地點，不宜過度潮濕，應保持乾燥。</p> | <p>O</p>  <p>排水良好</p> | <p>X</p>  |

安裝注意事項

安裝漏水偵測斷水保護功能特別注意說明

- 安裝本加熱器需特別注意，本機配有外加有漏水斷路器，但若有因為外部排水不良或水盤與排水管內有異物堵塞所造成的淹水，非本公司所能控制，若有財產損失本公司不予負責。
- 本機配件漏水斷路器，僅限機器內部漏水時斷水保護功能，外部接管非保護範圍，須自行加裝漏水保護；若未加裝保護造成的淹水，非本公司所能控制，若有財產損失本公司不予負責。
- 加熱器與淨水器，請使用本公司原廠產品，若使用其他廠牌導致漏水狀況，屬於加熱器或淨水器時，非本公司所能控制，若有財產損失本公司不予負責。

警告



嚴禁安裝於木質地板、地毯或重要電子設備機房邊，若客戶確認要安裝，若有漏水現象時所造成的財損，本公司不予負責。
嚴禁安裝於室內無排水孔環境，漏水後造成無法排出水時，造成財損本公司不予負責。

注意：

1. 龍頭連接器請勿使用液體潑灑，會造成接觸不良之危險。
2. 連接器不良請更換原廠連接器，以免發生嚴重不良狀況。

1.3 安裝外部配線注意事項

- 電源插座負載至少 20 安培，專供加熱器使用，插座為 - 二孔式加接地線 (2P+E)。
- 加熱器電線之長度不足需加延長線時，請使用合格單座式之延長線 (20 安培以上)，延長線長度不宜超過 10 公尺，避免接觸不良。
- 請勿安裝於過度潮濕的場所否則會破壞本機的絕緣效果，造成觸電或引起火災等危險。

安裝注意事項

1.4 安裝水源注意事項

- 進水水源溫度不得超過 40°C 以上，避免縮短進水 RO 管之壽命。
- 進水水壓應在 $0.7\text{kg}/\text{cm}^2 \sim 2.5\text{kg}/\text{cm}^2$ 範圍內。
- 進水水壓若超過 $2.5\text{kg}/\text{cm}^2$ 以上，應請亞頓專業安裝人員加裝減壓閥，以避免水壓過高造成加熱器結構發生漏水或爆管之情況，壓力大於 $2.5\text{kg}/\text{cm}^2$ 時，若未加裝減壓閥保護造成的淹水，非本公司所能控制，若有財產損失本公司不予負責。
- 水源應採用自來水源，若使用地下水會降低加熱器與淨水器的使用壽命。
- 進水管路應遠離火源、易燃物、化學物質等。
- 進水管路應做好保護，避免彎折或受到外力破壞（如：老鼠咬破）

加熱器規格

加熱器規格表

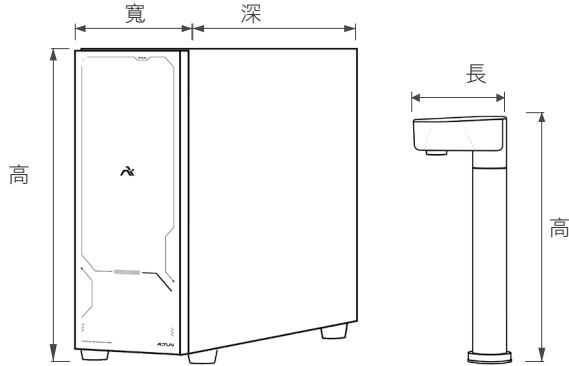

| | |
|------|-----------------------------------|
| 型 號 | CQE-HU (288) |
| 主機尺寸 | 寬 12 * 深 42 * 高 32.5cm |
| 龍頭尺寸 | 長 17.8 * 高 25.5 * 孔 Ø 2.8 ~ 3 ccm |
| 額定功率 | 750W |
| 額定電壓 | 110V |
| 內膽容量 | 熱桶 4.5 公升 |
| 進水要求 | 限自來水水源 |

- 規格表若與實際加熱器不同時以實際加熱器為準。
- 加熱器左右側與背面都有通風孔，請勿放置阻塞物，須預留間隙 15 公分以上，以利通風散熱。
- 保險絲規格請指定使用 15A。
- 電熱管為 750W 以下。
- 接地線外接時，請使用 2.0mm² 以上電源線。
- 若電源線損壞時，必須聯絡亞頓客服部派人員維修、更換，馬上關閉電源停用，避免危險。

加熱器規格

櫥櫃主機部位說明

正面

電源燈號
開啟電源後即亮燈



背面

漏電斷路器

電源線

冷水出水口

進水口

龍頭連接線（綠頭）

熱水出水口

排水口

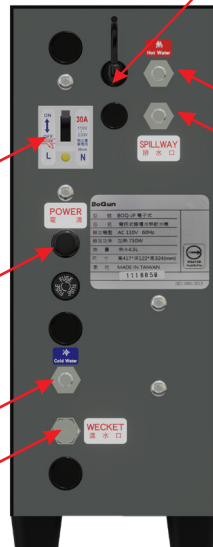

安裝步驟說明

安裝圖示說明

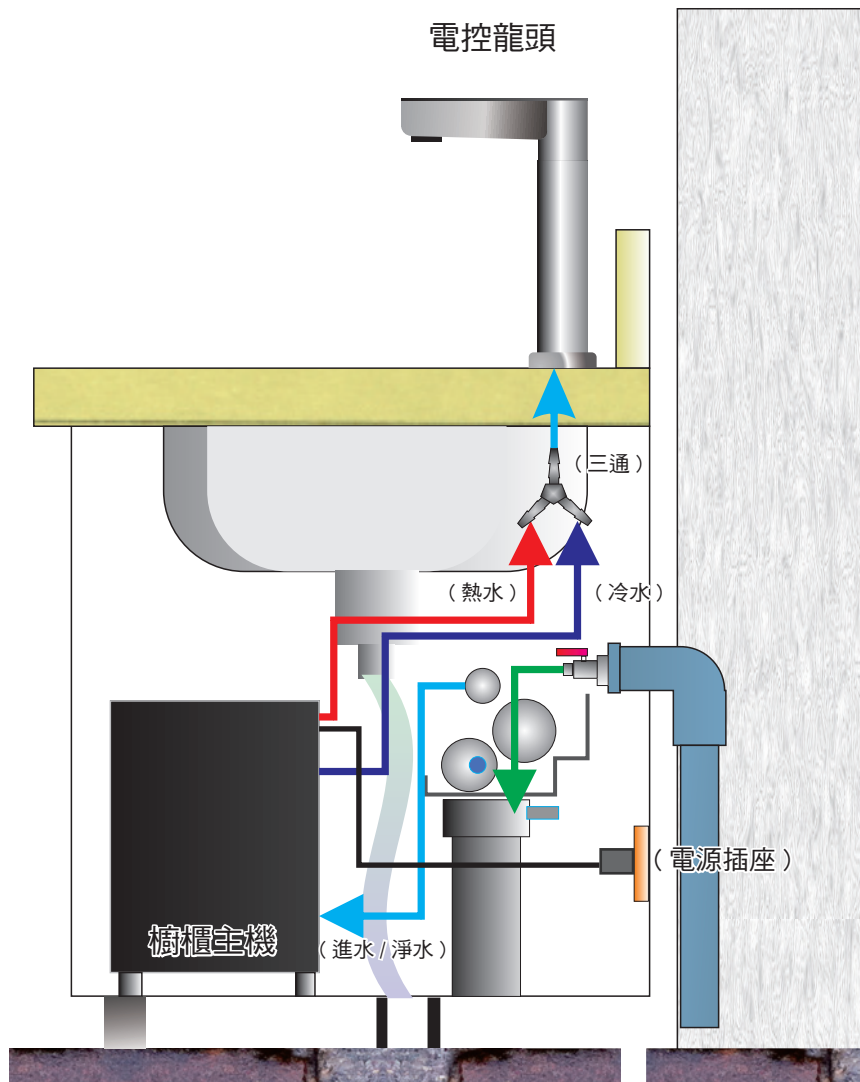

警告

安裝本產品的任何電器作業與配管作業，皆應由合格電工或技術人員安裝。

安裝步驟說明

步驟一、水源安裝

- 進水管以內附之凡爾開關接裝如右圖，安裝完畢後請將進水管 1/4" 接入加熱器內。
- * 需注意接縫處是否有漏水。
- * 進水管裸露時需做保護或以固定夾固定。
- * 若進水管需外接 30 公尺以上時，需檢查水源是否會降壓。
- * 水壓應在 $0.7\text{kg}/\text{cm}^2 \sim 2.5\text{kg}/\text{cm}^2$ 範圍內。

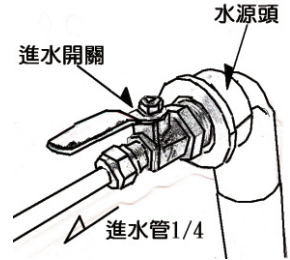

步驟二、進水管接入加熱器內之進水口

步驟三、龍頭安裝

- 桌面龍頭安裝孔徑為 $\varnothing 28\text{mm}$ ，龍頭下方鎖固深度為 25 mm，請確認板材厚度與下方具備足夠空間及結構可供固定。
- 開口完成後，將龍頭置入桌面，並用螺絲帽鎖緊固定。
- 依照使用者習慣使用方向設置，龍頭上半部出水口，可左右 170° 角度轉動。

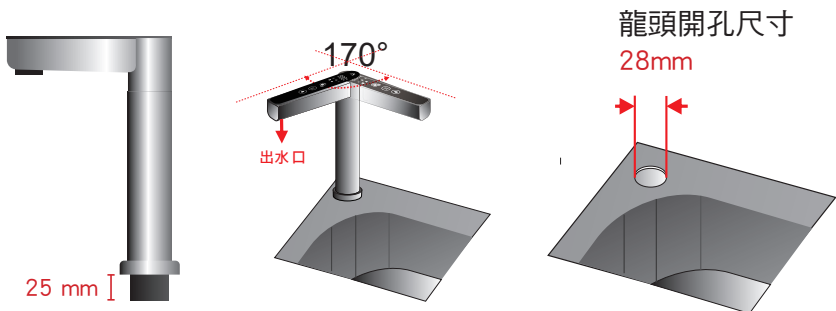

安裝步驟說明

步驟四、櫥櫃主機安裝

- 將熱水主機置放在櫃內，將主機背面管路與電路連接龍頭與淨水器（連接說明如下）



注意：

1. 龍頭連接器請勿使用液體潑灑，會造成接觸不良之危險。
2. 連接器不良請更換原廠連接器，以免發生嚴重不良狀況。

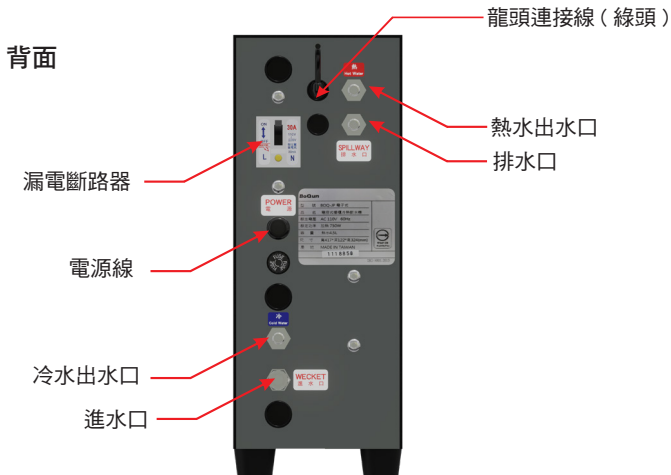

步驟五、龍頭管路與電路連接頭

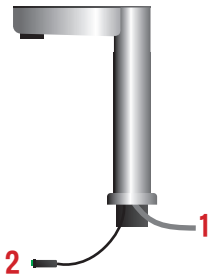

- 龍頭管路為 (1) 食品級矽膠管材質，可耐熱 / 耐酸鹼 / 抗腐蝕，連接熱水與冷水管路不區分，電路連接線 (2) 有防誤插設計，將管路與電路連接線接於主機背面上相關位置。

- 將配件盒內，附件內有不銹鋼三通，用於連接主機熱水管路與冷水管路連接於龍頭用（如圖說明）連接後務必使用束帶綁緊。

安裝步驟說明

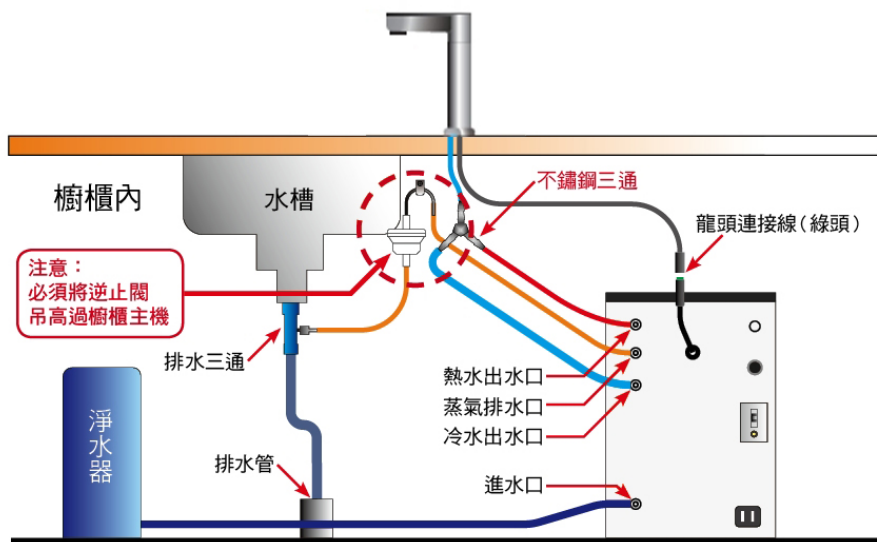

· 上述安裝完成後，即可開啟電源（漏電斷路器）並打開水水源，即自動進水，面板會顯示跑馬燈  並亮起  燈號自動進水，待進水出現溫度數值，即自動加熱，面板閃爍顯示  表示加熱中，進水後加熱至 100°C 大約 30 分鐘。





注意：

1. 第一次自動進水時，熱桶內水位高度為防空燒液面，還未達可出水需要再手動按熱水按鈕（請先解除童鎖按鈕）到出水口有出水，即完成安裝。
2. 補水超過 30 分鐘， 燈號快速閃爍，並有嗶嗶聲提醒，檢查過濾設備是否正常。

使用說明

龍頭面板說明

第一次進水

第一次開機時，保護空燒開啟會顯示  跑馬燈號與  警示亮起熱水自動進水，水位達保護（防空燒）水位時，溫度顯示  時，即可開始使用各種功能，與取用各溫度之飲用水。



警示：

進水超過 30 分鐘未達防空燒水位， 警示燈號會快速閃爍並同步發聲提醒，請檢查進水或過濾器是否有異常。



解鎖 / 設定



熱水鍵





冷水鍵

使用說明

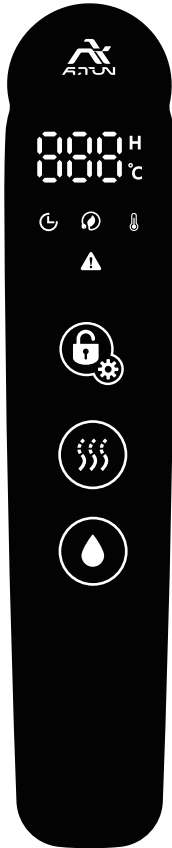
出水使用方式說明





解鎖 / 設定 雙用鍵

使用冷水或熱水前，請先輕觸解鎖鍵 。當紅燈開始閃爍時表示已解除鎖定，接著在 5 秒內按下想要的溫度鍵；若未操作，系統會自動上鎖並恢復白燈 ，需要重新解鎖才能使用。

解鎖 / 設定



熱水鍵

解鎖後按下熱水鍵 ，紅燈亮起  即可出水，Logo  同步顯示紅燈。使用中再按一次按鍵或約 1 分鐘後，會自動停止出水並恢復白燈。

熱水鍵

冷水鍵

冷水鍵

解鎖後按下冷水鍵 ，藍燈亮起  即可出水，Logo  同步顯示藍燈。使用中再按一次按鍵或約 1 分鐘後，會自動停止出水並恢復白燈。

使用說明

龍頭設定 - 功能說明

| 圖示 | 功能簡稱 | 功能設定值 |
|------------------------------------------------------------------------------------|-------------|--------------------------|
|  | Logo/ 節能啟動鍵 | 顯示商標與啟動節能功能鍵 |
|  | 顯示與設定值 | 顯示水溫及各設定數值 |
|  | 濾心更換通知 | 設定值 00、03、06、12 個月 |
|  | 節能設定 | 設定值 08、24、36 小時 |
|  | 熱水保溫溫度 | 設定值 50、60、70、80、90、100 度 |
|  | 漏水 / 故障警示 | 漏水 / 故障時閃爍警示 |



警告：



1. 本產品應注意，不應讓兒童在無監督狀況下使用
2. 本產品熱開水溫度保持在 90 度以上，應注意勿讓兒童操作本產品
3. 請勿將水灑在電控龍頭上，因為可能導致電子零件故障與面板異常
4. 請勿使用化學溶劑或強酸強鹼，擦拭面板與龍頭任何部位











使用說明

更換濾心通知 - 設定方式

1. 持續按下  設定鍵 8 秒鐘，會有嗶一聲並帶短震，則進入功能選擇，進入後連點二下  即循環選擇功能 

2. 選定  後，再持續長壓  4 秒後，即進入更換濾心通知時間設定，選擇時間如下。

按壓  →



- 選擇  :
關閉通知功能， 燈關閉並停止通知
- 選擇  : 長亮燈  ；3 個月到  燈號閃爍並帶嗶聲警示
- 選擇  : 長亮燈  ；6 個月到  燈號閃爍並帶嗶聲警示
- 選擇  : 長亮燈  ；12 個月到  燈號閃爍並帶嗶聲警示

3. 選擇完成後，7 秒無動作自動記憶，並重新計算歸零時間。
4. **更換時間到期時**  燈號閃爍並嗶叫聲通知，需重新設定一次即可解除並歸零時間。

使用說明



節能功能 - 設定方式

1. 持續按下  設定鍵 8 秒鐘，會有嗶一聲並帶短震，則進入功能選擇，進入後連點二下  即循環選擇功能 

2. 選定  後，再持續長壓  4 秒後，即進入節能時間設定





選擇完成後，7 秒無動作自動記憶，並作為啟動節能後之時間依據。

3. 啟動節能功能：持續按下  燈號閃爍並嗶嗶叫聲通知，表示已經開啟節能，顯示節能總時間 ，並倒數節能時間。
4. 強停節能功能：持續按下  燈號閃爍並嗶嗶叫聲通知，表示已經關閉節能，顯示回熱水溫度，並倒數節能時間。

使用說明

保溫溫度設定功能 - 設定方式

1. 持續按下  設定鍵 8 秒鐘，會有嗶一聲並帶短震，則進入功能選擇，進入後連點二下  即進入循環選擇功能 

2. 選定  後，再持續長壓  4 秒，即進入保溫溫度設定

按壓  → 可選擇五段     

選擇完成後，7 秒無動作自動記憶，並自動調整溫度值。



注意：



低溫值調高直接加熱即完成；由高溫調為低溫值，必須等待溫度降為設定值，非強制降溫。



保護警示 - 功能說明

1. 第一次進水時間超過 30 分鐘，未達防空燒水位時， 跑馬燈  警示閃爍，並同步發出嗶鳴聲警示。

處理方式：檢查水源是否有開啟或源頭淨水器是否阻塞。

2. 漏水偵測啟動保護，顯示  同時  警示燈閃爍並發出短嗶 - 嗶聲警示，所有動作立即停止運作。

處理方式：先關閉水源，檢查機體內是否有漏水並同時聯絡專業經銷商維修檢查，無漏水後再重新送電即可。

漏水檢修

為避免外在因素影響濾心壽命，如遇到下列情形應先行關閉拷克開關或暫停使用：

- ★清洗水塔及颱風水濁（會阻塞濾心）
- ★長時間外出停用（一年以上）
- ★發現漏水情形，請先將拷克開關關閉如右圖（開關垂直為關閉）再撥打客服電話或使用官方 Line 通知人員檢修。

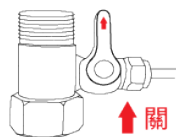
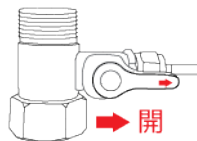

● 漏水斷路器

1. 檢測到漏水時，吸水棉脹大，蓋子會彈起，LINE 通知客服部已檢測到漏水情形。
2. 水龍頭關機或拔掉插頭，或關閉進水三通。
3. 請依照漏水情況選擇處理方式。

正常
使用
情況

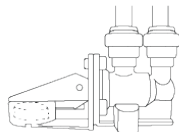

漏水
使用
情況

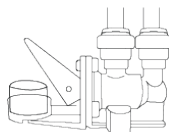

※ 蓋子彈起時，代表發生漏水情形，須來電至「亞頓客服部」派人員進行檢查漏水情形，以免廚房發生漏水危機。

☆ 蓋子彈起，櫥下四周圍無漏水 ☆

1. 將膨脹的吸水棉取出，四周圍水擦乾淨，放入全新的吸水綿（透明包裝拿掉）。
2. 蓋子蓋上，並持續觀察三天是否有滲水情形再次發生，確保無漏水。
3. 將水閥門開啟，並開啟水龍頭。







☆ 蓋子彈起，櫥下四周圍漏水 ☆

請勿更換吸水棉，並請撥打以下客服電話報修或者使用亞頓官方 Line 通知漏水情形，並拍照上傳與報修。



加熱器發生異常時，請與亞頓客服部或服務經銷商聯絡並告知 LED 螢幕上之故障顯示碼，加速維修人員故障排除速度。
若電源線損壞時，必須由製造廠商或其經銷商或亞頓客服部派人員更換，避免危險。

顯示碼說明

| 顯示碼 | 顯示碼說明 |
|------------------------------------------------------------------------------------|------------------------------------------------------------------------------------------------------|
|  | 進水中 / 防空燒保護 新裝機時熱水進水時，視窗顯示跑馬燈；熱水桶進水約八分滿，達水位點才會停止進水，並同時顯示熱水溫度，此時即可使用。 |
|  | 漏水警示碼 漏水造成漏水偵測器啟動，漏水偵測啟動後，無法取水與加熱系統停止運作，請聯繫專業維修經銷商處理，請勿自行維修以免造成危險。 |
|  | 熱水之溫度感溫器故障 (NTC 斷路) 熱水感溫器 (NTC-1) 不良故障碼，故障後停止所有功能動作，無法取水與加熱系統停止運作，請聯繫維修經銷商處理，請勿自行維修以免造成危險。 |
|  | 熱水之溫度感溫器故障 (NTC 開路) 熱水感溫器 (NTC-1) 不良故障碼，故障後停止所有功能動作，無法取水與加熱系統停止運作，請聯繫維修經銷商處理，請勿自行維修以免造成危險。 |
|  | 冷水之溫度感溫器故障 (NTC 斷路) 冷水感溫器 (NTC-1) 不良故障碼，故障後取水與加熱系統正常運作，請聯繫維修經銷商處理，請勿自行維修以免造成危險。 |
|  | 冷水之溫度感溫器故障 (NTC 開路) 冷水感溫器 (NTC-1) 不良故障碼，故障後取水與加熱系統正常運作，請聯繫維修經銷商處理，請勿自行維修以免造成危險。 |



警告：

加熱器發生故障為 " 熱水感溫器 " " 漏水警報 " 時，請先立即關閉水源並拔除插頭，請立即連絡 **亞頓客服部** 或購買的經銷商，由專業人員現場維修，請勿自行維修或交由非原廠授權專業經銷商維修，若因此發生人員危險或導致加熱器故障，本公司將不予負責。

保固期間內請由 **亞頓客服部** 服務，交由非原廠授權專業經銷商維修，若因此發生人員危險或導致加熱器故障，本公司將不予負責之責。

注意事項

加熱器保養注意事項

加熱器保養

- 禁止使用非自來水之不良水源，以確保加熱器之壽命。
- 長期間停用時，請將電源關閉，確保安全。再度使用時，請聯絡經銷商服務人員先行保養及更換桶內水與過濾器濾材，確保飲水水質。
- 加熱器之外表擦拭，請以中性清潔劑擦拭，以保持機台外觀。

濾心保養

- 濾心每 10-12 個月必須更換，若水質較差或使用量較多需提早更換。
- 濾心請使用原廠濾心，以確保飲水品質。

故障排除

無法出水時

| 可能原因 | 排除方法 |
|----------|-----------------------------------|
| 水源無水（停水） | 待水源供水 |
| 熱水感溫器異常 | 熱感溫器異常（請參考顯示碼說明頁），停止進水，聯絡本公司人員維修。 |
| 濾心阻塞 | 濾心因雜質阻塞，請更換濾心。 |
| 純水機無法製水 | 聯絡本公司人員維修。 |

無電源

| 可能原因 | 排除方法 |
|---------|--------------------------------------------------------|
| 電源無來電 | 檢查電器箱是否斷線，可能為外部電線規格太小，導致開關斷電，需更換電線（線心需 2.0mm 以上，單一插座式） |
| 漏電斷路器跳電 | 加熱器漏電，關閉電源、水源與立即聯絡本公司人員維修。 |
| 保險絲燒毀 | 檢查前面板下方保險絲是否有燒毀。（規格 -20A） |

熱水溫度無法上升

| 可能原因 | 排除方法 |
|-------|-------------------------------------|
| 電熱管燒毀 | 關閉電源、水源與立即聯絡本公司人員維修。 |
| 感溫棒損壞 | 感溫棒損壞導致溫度偵測異常（請參考顯示碼說明頁），聯絡本公司人員維修。 |

故障碼

| 故障代碼 | 排除方法 |
|-------------------------------------------------------------------------------------|-------------------------------------------------------------|
| 查閱 17 頁顯示碼說明 | 故障狀況無法排除，關閉電源、水源與立即聯絡本公司人員維修。 |
|  | 加熱器發生異常時請與亞頓客服部聯絡並告知 LED 螢幕上顯示之故障碼，加速維修人員故障排除速度。（請參考顯示碼說明頁） |

限用物質表

限用物質表含有情況

| 設備名稱：櫥櫃式冷熱飲水機 Equipment name | | 型號（型式）：TAP1-2S 及附件系列型號 Type designation(Type) | | | | |
|----------------------------------------------------------------------------------------------------------------------------------|--------------------------------------------------------------|--------------------------------------------------|------------------|------------------------------------------------------|----------------------------------------------|------------------------------------------------------|
| 單元 Unit | 限用物質及其化學符號 Restricted substances and its chemical symbols | | | | | |
| | 鉛Lead (Pb) | 汞Mercury (Hg) | 鎘Cadmium (Cd) | 六價鉻 Hexavalent chromium (Cr ⁺⁶) | 多溴聯苯 Polybrominated biphenyls (PBB) | 多溴二苯醚 Polybrominated diphenyl ethers (PBDE) |
| 製冷系統 組件 | ○ | ○ | ○ | ○ | ○ | ○ |
| 加熱系統 組件 | ○ | ○ | ○ | ○ | ○ | ○ |
| 印刷電路 板 | 超出 0.1wt% | ○ | ○ | ○ | ○ | ○ |
| 不鏽鋼內 膽 | ○ | ○ | ○ | ○ | ○ | ○ |
| 矽膠管路 | ○ | ○ | ○ | ○ | ○ | ○ |
| 電磁閥 | ○ | ○ | ○ | ○ | ○ | ○ |
| 塑膠組件 | ○ | ○ | ○ | ○ | ○ | ○ |
| 金屬組件 | ○ | ○ | ○ | ○ | ○ | ○ |
| 電源線配 線組 | ○ | ○ | ○ | ○ | ○ | ○ |
| 備考 1. “超出 0.1 wt %” 及 “超出 0.01 wt %” 係指限用物質之百分比含量超出百分比含量基準值。 備考 2. “○” 係指該項限用物質之百分比含量未超出百分比含量基準值。 備考 3. “-” 係指該項限用物質為排除項目。 | | | | | | |

系列型號

CQE-HU、CQE-HD

保 固 說 明

亞頓生活事業有限公司保證本產品由消費者自購買日起，於正常使用與維修下享有壹年保固期，在機體或材質上均無缺失。若期間本產品確有缺陷或發生故障，亞頓生活事業有限公司將會予以修復或更換（亞頓生活事業有限公司保有選擇權）。

如該產品是有缺陷的

(1) 將它併同買賣契約（發票）或其他註有日期之購買證明，送回至你原購買處所。

(2) 請撥打亞頓生活事業有限公司客服部專線 02-2690-3868。

本保固不包括移除或重新安裝費用。若瀚頓國際證明，肇致該缺陷或故障之損害，係於消費者持有本產品期間所發生的，則本保固不適用。

亞頓生活事業有限公司唯一的責任是在上述項目範圍內，修復或更換產品。

直接或間接地違反任一保固條款，導致包含任何伴隨或必然之產品損害，對於該項陳述或暗示或其他型態的產品失敗或損傷，台灣亞頓商行將不負有法律責任。

本保固係亞頓生活事業有限公司在本產品上唯一的保固陳述。任何意味保固的有效期，包含針對一特定目的適銷與適當的保固，於此聲明限制在本保固的壹年期間。

| | |
|------|--------------|
| 使用者 | |
| 機 型 | CQE-HU (288) |
| 製造日期 | |

亞頓生活官網

www.atun.com



官方LINE@

亞頓生活



總代理章

經銷商章



R3G457



R54139

委製 / 供應商：亞頓生活事業有限公司
地址：新北市汐止區中興路 86 號 8 樓之 1
服務電話：02-2690-3868

製造商：博群淨水科技有限公司
服務電話：04-23379958

2026 內容如有變化，恕不另行通知

