



User manual

Molift Smart 150

molift[®]





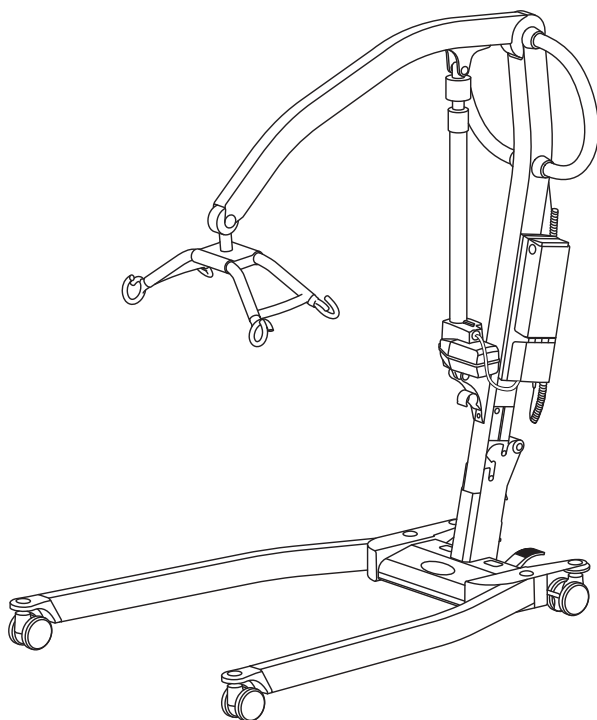









by Etac

BM09599 - 2026-02-04 - Rev. 4.0



www.etac.com



| | | | | | |
|---|------------------------|-----------|--|--|---------------------------|
|  | Symbols | 3 | | Handling | 147 |
|  | Device overview | 9 | |  | Assembly 148 |
|  | General | 12 | |  | Warnings 150 |
| | English | 12 | |  | Information 152 |
| | Svenska | 21 | |  | Checklist 154 |
| | Norsk | 30 | |  | Emergency stop 156 |
| | Dansk | 39 | |  | Warnings 158 |
| | Suomi | 48 | |  | Information 159 |
| | Deutsch | 57 | |  | Rising 161 |
| | Nederlands | 66 | |  | Lowering 163 |
| | Français | 75 | |  | Warnings 164 |
| | Italiano | 84 | |  | Information 169 |
| | Español | 93 | | | |
| | Slovenščini | 102 | |  | Technical data 171 |
| | Polski | 111 | | | |
| | Íslenskur | 120 | | | |
| | Lietuvių kalba | 129 | | | |
| | 한국어 | 138 | | | |



EN: Warning: This symbol appears in the user manual along with a number referring to the instructions below. It draws attention to situations where the product or the user or carer's safety may be in danger.

FI: Varoitus: Tämä symboli näkyy käyttöohjeessa yhdessä numeron kanssa, joka viittaa jäljempänä näkyviin ohjeisiin. Sen avulla kiinnitetään huomiota tilanteisiin, joissa tuote tai käyttäjä tai hoitajan turvallisuus voi vaarantua.

IT: Avvertenza: Questo simbolo viene utilizzato nel Manuale Utente con un numero di riferimento alle istruzioni riportate di seguito. Richiama l'attenzione alle situazioni in cui la sicurezza del prodotto, dell'utente o dell'operatore potrebbe essere in pericolo.

IS: Viðvörðun: Þetta tákn kemur fram í notendahandbókinni ásamt númeri sem vísar í fyriræðlin hér að neðan. Það vekur athygli á aðstæðum þar sem varan eða öryggi notandans eða umönnunaraðila getur verið í hættu.

SV: Varning: Den här symbolen används i handboken tillsammans med ett nummer som hänvisar till instruktionerna nedan. Den uppmärksammar på situationer som kan utgöra en säkerhetsrisk för produkten, användaren eller vårdgivaren.

DE: Warnung: Dieses Symbol erscheint in der Bedienungsanleitung zusammen mit einer zu den nachfolgenden Anleitungen gehörenden Nummer. Sie lenkt die Aufmerksamkeit auf Situationen, die für das Produkt oder den Betreuer ein Sicherheitsrisiko darstellen können.

ES: Advertencia: Este símbolo aparece en la Guía del usuario junto con un número de referencia a las siguientes instrucciones. Llama la atención sobre situaciones en las que el producto o el usuario o la seguridad del cuidador pueda estar en peligro.

LT: Įspėjimas. Šis simbolis pateikiamas naudotojo vadove su numeriu, nurodančiu toliau pateiktus nurodymus. Įspėja apie situacijas, kai gali kilti pavojus gaminio, naudotojo ar slaugytojo saugai.

NO: Advarsel: Dette symbolet blir vist i brukerveiledningen sammen med et tall som henviser til instruksjonene under. Det gjør oppmerksom på situasjoner der produktet eller brukerens/omsorgerens sikkerhet kan være truet.

NL: Waarschuwing: Dit symbool staat in de gebruiksaanwijzing samen met een getal dat naar de hieronder vermelde instructies verwijst. Het vestigt de aandacht op situaties waar in het product, de gebruiker of de veiligheid van derden in gevaar kan zijn.

SI: Opozorilo: Ta simbol se pojavi v uporabniškem priročniku skupaj s številko, ki se nanaša na spodnja navodila. Opozarja nas na situacije, v katerih je lahko varnost izdelka, uporabnika ali negovalca ogrožena.

KO: 경고: 이 기호는 사용자 설명서에 아래 지침을 나타내는 번호와 함께 표시됩니다. 이 기호는 제품 또는 사용자 또는 간병인의 안전이 위협할 수 있는 상황에 주의를 환기합니다.

DA: Advarsel: Dette symbol vises i brugervejledningen sammen med en nummerhenvisning til nedenstående instruktioner. Det henleder opmærksomheden på situationer, hvor produktet, brugeren eller plejerens sikkerhed kan være i fare.

FR: Avertissement: Ce symbole apparaît dans le guide de l'utilisateur avec un numéro faisant référence aux instructions ci-dessous. Il attire l'attention sur les situations dans lesquelles la sécurité du produit ou de l'utilisateur ou du soignant peut se trouver compromise.

PL: Ostrzeżenie: Ten symbol pojawia się w instrukcji obsługi wraz z numerem odnoszącym się do poniższych instrukcji. Zwraca uwagę na sytuacje, w których bezpieczeństwo produktu, użytkownika lub opiekuna może być zagrożone.



i

EN: Information: This symbol appears in the user manual along with a number referring to supplementary information which can be found in the information section.

FI: Tietoja: Tämä symboli näkyy käyttöohjeessa yhdessä numeron kanssa, joka viittaa tietö-osiosta löytyviin lisätietoihin.

IT: Informazioni: Questo simbolo compare nel manuale dell'utente insieme a un numero che rimanda a informazioni aggiuntive che si trovano nella sezione informazioni.

IS: Upplýsingar: Þetta tákn kemur fram í notendahandbókinni ásamt númeri sem vísar í viðbótarupplýsingar sem er að finna í upplýsingakaflanum.

SV: Information: Denna symbol visas i bruksanvisningen tillsammans med ett nummer som hänvisar till kompletterande information som finns i informationsavsnittet.

DE: Informationen: Dieses Symbol erscheint in der Bedienungsanleitung zusammen mit einer Nummer, die auf zusätzliche Informationen im Abschnitt „Informationen“ verweist.

ES: Información: Este símbolo aparece en el manual del usuario junto con un número que hace referencia a la información complementaria que se puede encontrar en la sección de información.

LT: Informacija. Šis simbolis rodomas naudotojo vadove kartu su numeriu, nurodančiu papildomą informaciją, kurią galima rasti informacijos skyriuje.

NO: Informasjon: Dette symbolet vises i bruksanvisningen sammen med et tall som viser til tilleggsinformasjon i informasjonsdelen.

NL: Informatie: dit symbool verschijnt in de gebruikershandleiding samen met een nummer dat verwijst naar aanvullende informatie in het informatiegedeelte.

SI: Informacije: Ta simbol se pojavi v uporabniškem priročniku skupaj s številko, ki se nanaša na dodatne informacije, ki jih najdete v razdelku z informacijami.

KO: 정보: 이 기호는 정보 섹션에서 찾을 수 있는 추가 정보를 나타내는 번호와 함께 사용자 설명서에 표시됩니다.

DA: Information: Dette symbol vises i brugervejledningen sammen med et nummer, der henviser til supplerende oplysninger, som kan findes i informationsafsnittet.

FR: Informations: Ce symbole apparaît dans le manuel d'utilisation avec un numéro faisant référence à des informations supplémentaires disponibles dans la section d'informations.

PL: Informacja: Ten symbol pojawia się w instrukcji obsługi wraz z numerem odnoszącym się do dodatkowych informacji, które można znaleźć w sekcji informacji.



EN: Consult instructions. The latest version of all user manuals can be downloaded as a "pdf-file" from the web page. The manuals can be read with a "Read Out Loud" functionality in e.g. Adobe Acrobat and / or printed in a larger size to accommodate persons with visual impairments. The user manual is not available in Braille.

FI: Noudata käytöohjetta. Kaikkien tuotteiden käyttöoppaiden uusimman version voi ladata PDF-tiedostona verkkosivulta. Oppaat voidaan lukea "Lue ääneen" -toiminnolla esim. Adobe Acrobatissa ja/tai niitä voidaan tulostaa suuremmassa koossa näkövammaisille henkilöille. Käyttäjätietoja ei ole saatavilla Braille-muodossa.

IT: Consultare le istruzioni. La versione più recente di tutti i manuali dell'utente del prodotto può essere scaricata come "file PDF" dalla pagina web. I manuali possono essere letti con una funzionalità "Leggi a voce alta" ad es. in Adobe Acrobat e/o stampati in formato più grande per adattarsi a persone con problemi visivi. Le informazioni utente non sono disponibili in Braille.

IS: Lesið leiðbeiningarnar. Hægt er að hláða niður nýjustu útgáfu allra notendahandbóka sem „pdf-skjal“ af vefsíðunni. Hægt er að lesa handbækurnar með „Read Out Loud“ virkni í t.d. Adobe Acrobat og/eða prenta þær í stærri stærð til að koma til móts við fólk með sjónskerðingu. Notendahandbókin er ekki fánleg með blindraetri.

SV: Läs instruktionerna. Den senaste versionen av alla bruksanvisningar kan laddas ned som "pdf-fil" från webbsidan. Manualerna kan läsas med en "högläsningfunktion" i t.ex. Adobe Acrobat och/eller tryckas i större storlek för att passa brukare med synnedsättning. Användarinformationen är inte tillgänglig i punktskrift.

DE: Anleitung lesen. Die neuesten Versionen der Bedienungsanleitungen für alle Produkte können als „PDF-Datei“ von der Webseite heruntergeladen werden. Die Bedienungsanleitungen können mit der Funktion „Laut vorlesen“, z. B. in Adobe Acrobat, gelesen und/oder in einem größeren Format gedruckt werden, um Menschen mit Sehbehinderungen zu unterstützen. Die Benutzerinformationen sind nicht in Brailleschrift verfügbar.

ES: Consulte las instrucciones. La última versión de todos los Manuales de usuario del producto se puede descargar como archivo PDF desde la página web. Los manuales se pueden leer con una funcionalidad de «Lectura en voz alta» en, por ejemplo, Adobe Acrobat y/o imprimirse en un tamaño más grande para personas con deficiencias visuales. La información para el usuario no está disponible en Braille.

LT: Vadovaukitės instrukcijomis. Naujausias visų naudotojų vadovų versijas galima atsisiųsti iš interneto svetainės kaip PDF failus. Naudotojų vadovus galima perskaityti naudojant, pvz., „Adobe Acrobat“ funkciją „Read Out Loud“ (skaityti balsu) ir (arba) išspausdinti didesniu formatu, kad juos galėtų įskaityti prasčiau matantys žmonės. Naudotojų vadovo Brailio rašta pateikti negalime.

NO: Se bruksanvisningen. Den nyeste versjonen av alle brukerhåndbøkene for produktet kan lastes ned som PDF-filer fra nettsiden. Håndbøkene kan leses med høyttalingsfunksjon i f.eks. Adobe Acrobat og/eller skrives ut i større format for brukere med nedsatt syn. Brukerinformasjonen er ikke tilgjengelig i blindeskrift.

NL: Raadpleeg de instructies. U kunt de nieuwste versie van alle gebruikershandleidingen van onze producten downloaden als "pdf-bestand" van de webpagina. De handleidingen beschikken over een functie om hardop te laten voorlezen in bv. Adobe Acrobat en/of kunnen worden afgedrukt in een groter formaat om tegemoet te komen aan de behoeften van personen met een visuele beperking. De gebruikersinformatie is niet beschikbaar in braille.

SI: Glejte navodila. Najnovejšo različico vseh uporabniških priročnikov lahko prenesete kot datoteko PDF s spletne strani. Priročnike je mogoče prebrati s funkcijo »Preberi na glas« v programu Adobe Acrobat in/ali natisniti v večji velikosti, da olajšamo branje osebam z okvaro vida. Uporabniški priročnik ni na voljo v Braillovi pisavi.

KO: 지침을 참조하십시오. 모든 사용자 설명서의 최신 버전은 웹 페이지에서 .pdf 파일로 다운로드할 수 있습니다. 설명서는 예를 들어 Adobe Acrobat의 '소리내어 읽기' 기능으로 읽거나 시각 장애가 있는 사람을 위해 더 큰 크기로 인쇄할 수 있습니다. 사용자 설명서는 점자로는 제공되지 않습니다.

DA: Se vejledningen. Den seneste version af alle brugervejledninger til produktet kan downloades som en "pdf-fil" fra hjemmesiden. Vejledningerne kan læses med en "Læs højt"-funktion i f.eks. Adobe Acrobat og/eller udskrives i en større størrelse for personer med nedsat syn. Brugeroplysningerne er ikke tilgængelige i punktskrift.

FR: Consultez les instructions. La dernière version de tous les manuels d'utilisation des produits peut être téléchargée au format PDF sur la page Web. Les manuels peuvent être lus à l'aide d'une fonctionnalité de «Lecture à haute voix», dans Adobe Acrobat par exemple, et/ou imprimés en plus grand format pour s'adapter aux personnes souffrant de déficiences visuelles. Les informations destinées à l'utilisateur ne sont pas disponibles en braille.

PL: Przestrzegać instrukcji. Najnowsze wersje wszystkich instrukcji obsługi są dostępne do pobrania na stronie internetowej w postaci plików PDF. Instrukcje te mogą zostać odczytane na głos z wykorzystaniem funkcji zamiany tekstu na mowę oprogramowania, np. Adobe Acrobat, i/lub wydrukowane w większym formacie pod kątem potrzeb osób z wadami wzroku. Instrukcje dla użytkownika nie są dostępne w zapisie alfabetem Braille'a.



YYYY-MM-DD

EN: Date of manufacture.

YYYY-MM-DD

(year/month/date)

SV: Tillverkningsdatum.

ÅÅÅÅ-MM-DD

(år/månad/dag)

NO: Produksjonsdato.

ÅÅÅÅ-MM-DD

(år/månad/dag)

DA: Produktionsdato.

ÅÅÅÅ-MM-DD

(år/månad/dag)

FI: Valmistuspäivä.

VVVV-KK-DD

(vuosi/kuukausi/Päivä)

DE: Herstellungs-datum.

JJJJ-MM-DD

(Jahr/Monat/Tag)

NL: Productie-datum.

JJJJ-MM-DD

(jaar/maand/dag)

FR: Date de fabrication.

AAAA-MM-DD

(année/mois/jour)

IT: Data di produzione.

AAAA-MM-DD

(anno/mese/giorno)

ES: Fecha de fabricación.

AAAA-MM-DD

(año/mes/día)

SI: Datum izdelave.

LLLL-MM-DD

(leto/mesec/datum)

PL: Data produkcji.

RRRR-MM-DD

(rok/miesiąc/data)

IS: Framleiðsludagur.

ÅÅÅÅ-MM-DD

(ár/mánuður/dagsetning)

LT: Pagaminimo data

MMMM-MM-DD

(Metai/mėnuo/data)

KO: 제조일자.

YYYY-MM-DD

(연/월/일)



EN: Manufacturer

SV: Tilverkare

NO: Produsent

DA: Producent

FI: Valmistaja

DE: Hersteller

NL: Fabrikant

FR: Fabricant

IT: Produttore

ES: Fabricante

SI: Proizvajalec

PL: Producent

IS: Framleiðandi

LT: Gamintojas

KO: 제조업체



EN: Serial number

SV: Serienummer

NO: Serienummer

DA: Serienummer

FI: Sarjanumero

DE: Seriennummer

NL: Serienummer

FR: Numéro de série

IT: Numero di serie

ES: Número de serie

SI: Serijska številka

PL: Numer seryjny

IS: Raðnúmer

LT: Serijos numeris

KO: 일련번호



EN: Refer to user manual

SV: Se användarmanualen

NO: Se bruksanvisningen

DA: Se brugervejledning

FI: Katso käyttöopas

DE: Lesen Sie die Bedienungsanleitung

NL: Zie de bedieningshandleiding

FR: Consultez le manuel d'utilisation

IT: Fare riferimento al manuale per l'utente

ES: Fare riferimento al manuale dell'utente

SI: Glejte uporabniški priročnik

PL: Zapoznać się z podręcznikiem użytkownika

IS: Sjá notendahandbók

LT: Žiūrėkite naudojimo instrukciją

KO: 사용자 설명서를 참조하십시오



EN: CE marked

SV: CE-märkt

NO: CE-merket

DA: CE-mærket

FI: CE-merkintä

DE: CE-konform

NL: CE-markering

FR: Marquage CE

IT: Marchio CE

ES: Marchio CE

SI: Oznaka CE

PL: Oznaczenie CE

IS: CE vottað

LT: CE ženklas

KO: CE 인증 마크 부착



EN: Catalogue number

SV: Katalognummer

NO: Katalognummer

DA: Katalognummer

FI: Luettelonumero

DE: Katalognummer

NL: Catalogusnummer

FR: Référence catalogue

IT: Numero di catalogo

ES: Número de catálogo

SI: Kataloška številka

PL: Numer katalogowy

IS: Vörunúmer

LT: Katalogo numeris

KO: 카탈로그 번호



EN: Unique Device

Identification

SV: Unik produktidentifering

NO: Unik enhetsidentifikasjon

DA: Unik udstyrsidentifikator

FI: Yksilöllinen laitetunniste

DE: Unique Device Identification

NL: Unieke hulpmiddelidentificatie

FR: Identification unique de l'appareil

IT: Identificazione unica del dispositivo

ES: Identificación única del dispositivo

SI: Edinstveni identifikator pripomočka

PL: Unikalny identyfikator wyrobu

IS: Einstakt tæki Auðkenning

LT: Unikalus prietaiso identifikatorius

KO: 고유한 장치 식별



EN: Medical device

SV: Medicinteknisk produkt

NO: Medisinsk utstyr

DA: Medicinsk udstyr

FI: Lääkinnällinen laite

DE: Medizinprodukt

NL: Medisch hulpmiddel

FR: Dispositif médical

IT: Dispositivo medico

ES: Producto sanitario

SI: Medicinski pripomoček

PL: Wyrób medyczny

IS: Lækningatæki

LT: Medicinos priemonė

KO: 의료 기기



EN: UKCA marked

SV: UKCA-märkt

NO: UKCA-merket

DA: UKCA-mærket

FI: UKCA-merkintä

DE: UKCA-konform

NL: UKCA-markering

FR: Marquage UKCA

IT: Marchio UKCA

ES: Marchio UKCA

SI: Z oznako UKCA

PL: Oznaczenie UKCA

IS: UKCA merkt

LT: UKCA ženklas

KO: UKCA 마크 부착



EN: Certification body mark

SV: Certifieringsorganets märke

NO: Sertifiseringsmerket

DA: Bemyndigede organs mærke

FI: Sertifiointielimen merkintä

DE: Zeichen der Zertifizierungsstelle

NL: Markering certificatie-instantie

FR: Marque de l'organisme certificateur

IT: Marchio dell'organismo di certificazione

ES: Símbolo del organismo de certificación

SI: Oznaka certifikacijskega organa

PL: Znak organu certyfikującego

IS: Merki vottunaraðila

LT: Sertifikavimo įstaigos ženklas

KO: 인증 기관 로고



EN: Type BF applied part
SV: Anbringad del av typ BF
NO: Type BF påført del
DA: Type BF anvendt del
FI: BF-tyyppin liityntäosa
DE: Anwendungsteil Typ BF
NL: Onderdeel van type BF
FR: Partie appliquée de type BF
IT: Parte applicata del tipo BF
ES: Parte aplicada de tipo BF
SI: Uporabljeni del tipa BF
PL: Część typu BF
IS: Notaður hluti af gerð BF
LT: BF tipo darbinė dalis
KO: 유형 BF 적용 부품



EN: Examine, check
SV: Undersök, kontrollera
NO: Undersøk, kontroller
DA: Undersøg, kontrollér
FI: Tutki, tarkista
DE: Prüfung, Untersuchung
NL: Onderzoeken, controleren
FR: Inspecter, vérifier
IT: Esaminare, controllare
ES: Examinar, comprobar
SI: Pregled, preverjanje
PL: Zbadaj, sprawdź
IS: Skoðaðu, athugaðu
LT: Patikrinti
KO: 점검, 확인



EN: Emergency lowering
SV: Nödsänkning
NO: Nødsenk
DA: Nødsænkning
FI: Häätälsku
DE: Notabsenkung
NL: Nooddalend
FR: Abaissement d'urgence
IT: Discesa di emergenza
ES: Descenso de emergencia
SI: Spuščanje v sili
PL: Opuszczanie awaryjne
IS: Neyðarlækkun
LT: Avarinis nuleidimas
KO: 비상 하강



EN: Service indicator
SV: Servicelampa
NO: Serviceindikator
DA: Serviceindikator
FI: Huollon merkivalo
DE: Wartungsanzeige
NL: Onderhoudslampje
FR: Témoin d'entretien
IT: Indicatore servizio
ES: Indicador de mantenimiento
SI: Indikatorska lučka servisa
PL: Lampka serwisowa
IS: Þjónustuljós
LT: Priežiūros indikatorius
KO: 서비스 인디케이터



EN: Pause
SV: Paus
NO: Pause
DA: Pause
FI: Tauko
DE: Pause
NL: Pauze
FR: Pause
IT: Pausa
ES: Pausa
SI: Premor
PL: Przerwa
IS: Hlé
LT: Pertrauka
KO: 일시 중지



EN: Weight of unit
SV: Enhetens vikt
NO: Enhetens vekt
DA: Enhedens vægt
FI: Laitteen paino
DE: Gewicht des Geräts
NL: Gewicht van eenheid
FR: Poids de l'unité
IT: Peso dell'unità
ES: Peso de la unidad
SI: Teža enote
PL: Masa urządzenia
IS: Þyngd eininga
LT: Pjūginio svoris
KO: 제품 중량



EN: Battery indicator
SV: Batterilampa
NO: Batterindikator
DA: Batteriindikator
FI: Akun merkivalo
DE: Ladeanzeige
NL: Acculampje
FR: Témoin de batterie
IT: Indicatore batteria
ES: Indicador de la batería
SI: Indikatorska lučka baterije
PL: Lampka akumulatora
IS: Rafhlöðuljós
LT: Akumuliatoriaus indikatorius
KO: 배터리 인디케이터



EN: Ready for use
SV: Redo för användning
NO: Klar til bruk
DA: Klar til brug
FI: Valmis käytettäväksi
DE: Bereit zum Benutzen
NL: Klaar om te gebruiken
FR: Prêt à l'emploi
IT: Pronto per l'uso
ES: Listo para usar
SI: Pripravljeno za uporabo
PL: Gotowość do pracy
IS: Tilbúið til notkunar
LT: Parengta naudoti
KO: 사용 준비 완료



EN: Recyclable
SV: Återvinningsbar
NO: Gjenvinnbar
DA: Genanvendelig
FI: Kierrätettävissä
DE: Recyclebar
NL: Recyclebaar
FR: Recyclable
IT: Riciclabile
ES: Reciclabile
SI: Reciklirati
PL: Do recyklingu
IS: Endurvinnanleg
LT: Perdurbamas
KO: 재활용 가능



EN: Overload
SV: Överbelastning
NO: Overbelastning
DA: Overbelastning
FI: Ylikuormitus
DE: Überlastung
NL: Overbelasting
FR: Surcharge
IT: Sovraccarico
ES: Sobrecarga
SI: Preobremenitev
PL: Przeciążenie
IS: Ofhleðsla
LT: Perkrova
KO: 과부하



EN: Incorrect use
SV: Felaktig användning
NO: Feil bruk
DA: Forkert brug
FI: Virheellinen käyttö
DE: Falsch
NL: Onjuist gebruik
FR: Utilisation incorrecte
IT: Uso errato
ES: Uso incorrecto
SI: Nepravilna uporaba
PL: Nieprawidłowe użycie
IS: Röng notkun
LT: Netinkamas naudojimas
KO: 부적절한 사용



EN: Maximum user weight
SV: Max. brukarvikt
NO: Maks. brukervekt
DA: Maks. brugervægt
FI: Käyttäjän enimmäispaino
DE: Max. Benutzergewicht
NL: Max. gewicht gebruiker
FR: Poids max. de l'utilisateur
IT: Peso massimo dell'utente
ES: Peso máximo del usuario
SI: Največja teža uporabnika
PL: Maksymalna masa użytkownika
IS: Hámarksþyngd notanda
LT: Maksimalus naudotojo svoris
KO: 최대 사용자 체중



EN: Non-ionizing electromagnetic radiation
SV: Icke-joniserande elektromagnetisk strålning
NO: Ikke-ioniserende elektromagnetisk stråling
DA: Ikke-ioniserende elektromagnetisk stråling
FI: Ionisoimaton sähkömagneettinen säteily
DE: Nichtionisierende elektromagnetische Strahlung
NL: Niet-ioniserende elektromagnetische straling
FR: Rayonnements électromagnétiques non ionisants
IT: Radiazioni elettromagnetiche non ionizzanti
ES: Radiación electromagnética no ionizante
SI: Neionizirajoče elektromagnetno sevanje
PL: Niejonizujące promieniowanie elektromagnetyczne
IS: Ójónandi rafsegulgeislun
LT: Nejonizuojanti elektromagnetinė spinduliuotė
KO: 비이온화 전자기 방사선



EN: Do not dispose in general waste
SV: Får ej kasseras i hushållssoporna
NO: Må ikke kastes i restavfall
DA: Må ikke bortskaffes med almindeligt affald
FI: Älä hävitä normaalin kotitalousjätteen mukana
DE: Nicht im Hausmüll entsorgen
NL: Niet weggooien met het huishoudelijk afval
FR: Ne pas jeter avec les déchets généraux
IT: Non smaltire nei normali rifiuti
ES: No eliminar con residuos comunes
CZ: Nelikvidujte spolu s běžným odpadem
SI: Ne odlagajte med splošne odpadke
PL: Nie usuwać razem z odpadami ogólnymi
IS: Ekki farga með almennu sorpi
LT: Neišmesti kartu su buitinių atliekomis
KO: 일반 폐기물로 폐기하지 마십시오



EN: Charging
SV: Laddning
NO: Lading
DA: Opladning
FI: Lataus
DE: Aufladen
NL: Opladen
FR: Chargement
IT: In carica
ES: Cargando
SI: Polnjenje
PL: ładowanie
IS: Hleðsla
LT: Įkrovimas
KO: 충전 중



EN: Listen to click sound
SV: Lyssna efter klickljudet
NO: Lytt etter en klikkelyd
DA: Lyt til kliklyden
FI: Écoutez le dé clic
DE: Achten Sie auf das Klicken
NL: Let op het klikgeluid
FR: Écoutez le dé clic
IT: Attendere che venga emesso un clic
ES: Escuche el clic
SI: Poslušajte zvok klikanja
PL: Nasłuchuj dźwięku zatrzasknięcia
IS: Hlustaðu á smelluhljóð
LT: Klausykites spragtelėjimo garso
KO: 클릭 소리를 들어보십시오



EN: Class II equipment
SV: Klass II utrustning
NO: Klasse II utstyr
DA: Klasse II udstyr
FI: Luokan II varusteet
DE: Ausrüstung der Klasse II
NL: Klasse II-apparatuur
FR: Équipement de classe II
IT: Attrezzatura di classe II
ES: Equipo de clase II
SI: Razred II opreme
PL: Sprzęt klasy II
IS: Flokkur II búnaður
LT: II klasės įranga
KO: 클래스 II 장비



EN: Manual Cleaning
SV: Manuell rengöring
NO: Vaskes for hånd
DA: Manual rensning
FI: Manuaalinen puhdistus
DE: Manuelle Reinigung
NL: Handmatige reiniging
FR: Nettoyage manuel
IT: Pulizia manuale
ES: Limpieza manual
SI: Ročno čiščenje
PL: Czyszczenie ręczne
IS: Handvirk þrif
LT: Valymas rankiniu būdu
KO: 수동 세척



EN: Keep dry
SV: Hålls torr
NO: Må holdes tørr
DA: Opbevares tørt
FI: Pidä kuivana
DE: Trocken halten
NL: Droog bewaren
FR: Garder au sec
IT: Mantenere asciutto
ES: Mantener seco
SI: Udržujte v suhu
PL: Utrzymuj suchość
IS: Halda þurru
LT: Laikyti sausai
KO: 건조한 곳에 보관



EN: For indoor use only
SV: Endast för inomhusbruk
NO: Kun innendørs bruk
DA: Kun til indendørs brug
FI: Vain sisäkäyttöön
DE: Nur für den Gebrauch in Innenräumen
NL: Alleen voor gebruik binnenshuis
FR: Utilisation en intérieur uniquement
IT: Solo per uso in interni
ES: Solo para uso en interiores
SI: Samo za notranjo uporabo
PL: Wyłącznie do użytku w pomieszczeniach
IS: Eingöngu notkun innanhúss
LT: Naudoti tik patalpose
KO: 실내 사용 전용



EN: pH when washing
SV: pH-värde vid tvättning
NO: pH ved rengjøring
DA: pH ved vask
FI: pH pesun aikana
DE: pH-Wert bei der Reinigung
NL: pH bij het wassen
FR: pH lors du nettoyage
IT: pH di lavaggio
ES: pH en el lavado
SI: pH pri pranju
PL: pH przy praniu
IS: pH við þvott
LT: pH plaunant
KO: 세척 시 pH



EN: Emergency stop
SV: Nödstopp
NO: Nødstop
DA: Nødstop
FI: Häätäpysäytys
DE: Not-Aus-Schalter
NL: Noodstop
FR: Arrêt d'urgence
IT: Arresto di emergenza
ES: Parada de emergencia
SI: Zaustavitev v sili
PL: Zatrzymanie awaryjne
IS: Neyðarstöðvun
LT: Avarinis išjungiklis
KO: 비상 정지

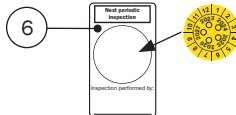
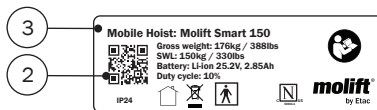
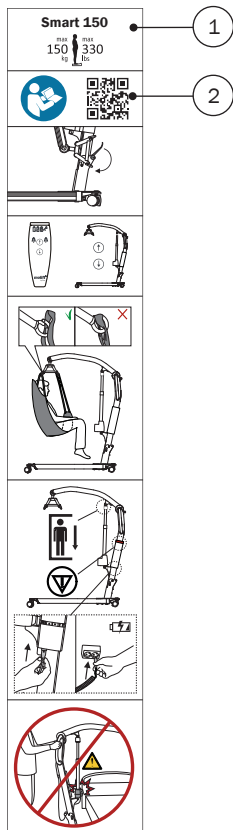

1

EN: Short user guide
SV: Liten användarguide
NO: Kort brukerveiledning
DA: Kort brugervejledning
FI: Lyhyt käyttöohje
DE: Kurzanleitung
NL: Beknopte bedieningshandleiding
FR: Guide d'utilisation rapide
IT: Breve manuale dell'utente
ES: Guía de utilización breve
SI: Kratak uporabniški priručnik
PL: Krótki podręcznik użytkownika
IS: Stutt notendahdbók
LT: Glaustas vadovas
KO: 간략한 사용자 가이드

2

EN: QR-code
SV: QR-kod
NO: QR-kode
DA: QR-kode
FI: QR-koodi
DE: QR-Code
NL: QR-code
FR: Code QR
IT: Codice QR
ES: Código QR
SI: QR-koda
PL: Kody QR
IS: QR-kóði
LT: QR kodas
KO: QR 코드

3

EN: Product label
SV: Produktetikett
NO: Produktetikett
DA: Produktmærkat
FI: Tuotetarra
DE: Produktetikett
NL: Productlabel
FR: Étiquette du produit
IT: Etichetta prodotto
ES: Etichetta prodotto
SI: Oznaka izdelka
PL: Etykieta produktu
IS: Vörumerki
LT: Gaminiio etiketė
KO: 제품 라벨

4

EN: Serial number label
SV: Seriennummer etikett
NO: Serienummer etikett
DA: Serienummer mærkat
FI: Sarjanumerotarra
DE: Seriennummer etikett
NL: Seriennummer label
FR: Étiquette du numéro de série
IT: Etichetta con numero di serie
ES: Etichetta de número de serie
SI: Nalepka s serijsko številko
PL: Etykieta z numerem seryjnym
IS: Raðnúmeramerki
LT: Serijos numerio etiketė
KO: 일련번호 라벨

5

EN: (01) EAN-code, (11) date, (21) Serial number
SV: (01) EAN-kod, (11) datum, (21) Seriennummer
NO: (01) EAN-kode, (11) dato, (21) Seriennummer
DA: (01) EAN-kode, (11) dato, (21) Seriennummer
FI: (01) EAN-koodi, (11) Päivämäärä, (21) Sarjanumero
DE: (01) EAN-code, (11) Datum, (21) Serial number
NL: (01) EAN-code, (11) datum, (21) Serial number
FR: (01) Code-EAN, (11) date, (21) Numéro de série
IT: (01) Codice EAN, (11) data, (21) Numero di serie
ES: (01) Código EAN, (11) fecha, (21) Número de serie
SI: (01) EAN-koda, (11) datum, (21) Serijska številka
PL: (01) kod EAN, (11) data, (21) Numer seryjny
IS: (01) EAN-kóði, (11) dagsetning, (21) Raðnúmer
LT: (01) EAN kodas, (11) data, (21) serijos numeris
KO: (01) EAN 코드, (11) 날짜, (21) 일련번호

6

EN: Periodic inspection
SV: Periodisk inspektion
NO: Periodisk inspeksjon
DA: Periodisk inspektion
FI: Määräaikaistarkastus
DE: Regelmäßige Inspektion
NL: Periodieke inspectie
FR: Inspection périodique
IT: Ispezione periodica
ES: Inspección periódica
SI: Periodični pregled
PL: Przegląd okresowy
IS: Reglubundin skoðun
LT: Periodinė patikra
KO: 정기 점검

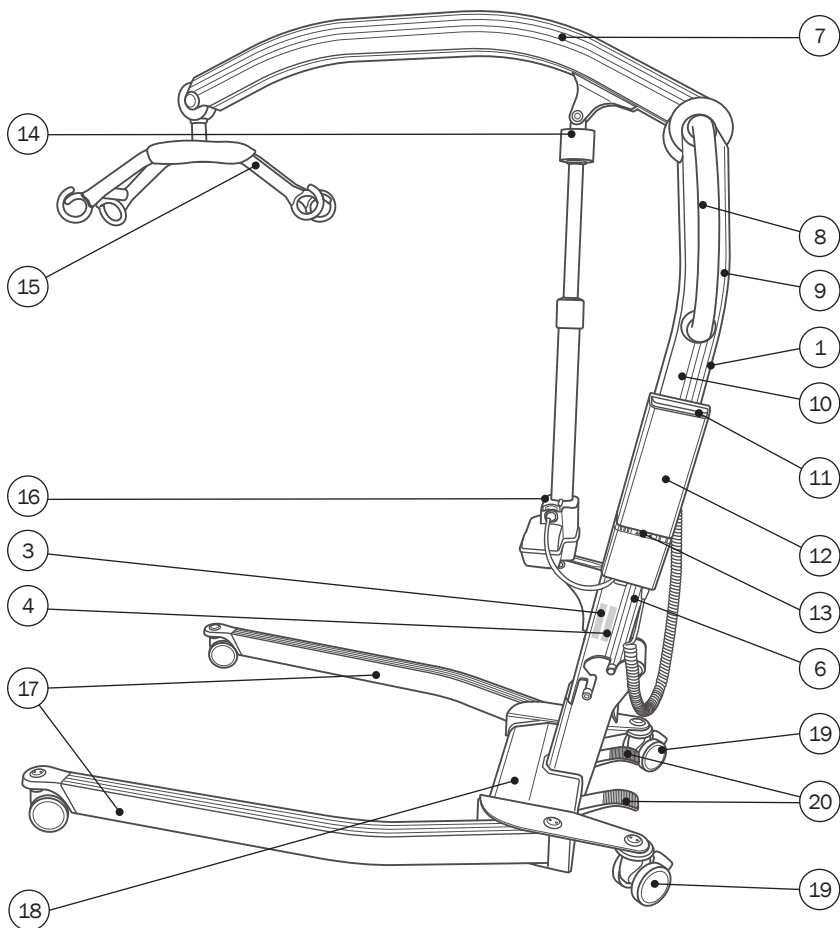

7

EN: Lifting arm
SV: Lyftarm
NO: Løftearm
DA: Løftearm
FI: Nostovarsi
DE: Hebearm
NL: Tilarm
FR: Bras de levage
IT: Braccio levatore
ES: Brazo elevador
SI: Dvižna roka
PL: Ramię podnoszące
IS: Lyftiarmur
LT: Kėlimo svirtis
KO: 리프팅 암

8

EN: Push handles
SV: Körhandtag
NO: Håndtak
DA: Styr
FI: Työntökahvat
DE: Fahrhandgriffe
NL: Duwhandvatten
FR: Guidon
IT: Impugnatura di manovra
ES: Asas de empuje
SI: Potisni ročaji
PL: Uchwyt do pchania
IS: Þrýsti-/toghandföng
LT: Rankenėlés
KO: 푸시 핸들

9

EN: Hand control
SV: Handkontroll
NO: Håndkontroll
DA: Betjeningshåndsbet
FI: Käsiohjain
DE: Handsteuerung
NL: Handbediening
FR: Télécommande
IT: Pulsantiera
ES: Mando
SI: Ročni krmilnik
PL: Pilot
IS: Fjarstýring
LT: Rankinis valdymo pultas
KO: 핸드 컨트롤

10

EN: Lifting column
SV: Lyftpelare
NO: Løftesøyle
DA: Løftesøjle
FI: Nostopilari
DE: Hebesäule
NL: Tilkolom
FR: Colonne de levage
IT: Colonna di sollevamento
ES: Columna de elevación
SI: Dvižni steber
PL: Kolumna podnosząca
IS: Lyftisúla
LT: Kėlimo stulpas
KO: 리프팅 컬럼



11

EN: Emergency stop
SV: Nödstopp
NO: Nødstopp
DA: Nødstop
FI: Häätäpysäytys
DE: Not-Aus-Schalter
NL: Noodstop
FR: Arrêt d'urgence
IT: Arresto di emergenza
ES: Parada de emergencia
SI: Zaustavitev v sili
PL: Zatrzymanie awaryjne
IS: Neyðarstöðvun
LT: Avarinis išjungiklis
KO: 비상 정지

12

EN: Battery
SV: Batteri
NO: Batteri
DA: Batteri
FI: Akku
DE: Akku
NL: Accu
FR: Batterie
IT: Batteria
ES: Batería
SI: Baterija
PL: Akumulator
IS: Rafhlaða
LT: Akumulatorius
KO: 배터리

13

EN: Electric emergency lowering
SV: Elektrisk nödsänkning
NO: Elektrisk nødsenk
DA: Elektrisk nødsænkning
FI: Sähköinen hätälasku
DE: Elektrische Notabsenkung
NL: Elektrische nooddaling
FR: Descente d'urgence électrique
IT: Discesa elettrica di emergenza
ES: Descenso eléctrico de emergencia
SI: Električno spuščanje v sili
PL: Elektryczne opuszczenie awaryjne
IS: Rafrænn neyðarlækkun
LT: Elektrinis avarinis nuleidimas
KO: 전동식 비상 하강

14

EN: Manual emergency lowering
SV: Manuell nödsänkning
NO: Manuell nødsenk
DA: Manuel nødsænkning
FI: Manuaalinen hätälasku
DE: Manuelle Notabsenkung
NL: Handbediende nooddaling
FR: Descente d'urgence manuelle
IT: Discesa manuale di emergenza
ES: Descenso manual de emergencia
SI: Ročno spuščanje v sili
PL: Ręczne opuszczenie awaryjne
IS: Handvirk neyðarlækkun
LT: Avarinis nuleidimas rankiniu būdu
KO: 수동 비상 하강

15

EN: Sling bar
SV: Lyftbygel
NO: Oppheng
DA: Ophæng
FI: Ripustin
DE: Aufhängung
NL: Ophanging
FR: Cintre de levage
IT: Barra di sospensione
ES: Percha
SI: Prečni nosilec
PL: Drażek nosidła
IS: Fjöldrun
LT: Diržų kabinimo juosta
KO: 슬링 바

16

EN: Motor/actuator
SV: Motor/ställdon
NO: Motor/aktuator
DA: Motor/aktuator
FI: Moottori/toimilaite
DE: Motor/Antrieb
NL: Motor/actuator
FR: Moteur/vérin
IT: Motore/attuatore
ES: Motor/accionador
SI: Motor/aktuator
PL: Silnik/siłownik
IS: Mótor/hreyfir
LT: Variklis / pavara
KO: 모터/액추에이터

17

EN: Legs
SV: Ben
NO: Ben
DA: Ben
FI: Jalakset
DE: Beine
NL: Poten
FR: Piètement
IT: Piedi
ES: Patas
SI: Noge
PL: Nogi
IS: Fætur
LT: Kojos
KO: 다리

18

EN: Chassis
SV: Chassi
NO: Chassis
DA: Stel
FI: Alusta
DE: Fahrgestell
NL: Onderstel
FR: Châssis
IT: Telaio
ES: Chasis
SI: Podvozje
PL: Stelaż nośny
IS: Undirvagnar
LT: Vaziuoklė
KO: 새시

19

EN: Wheel/castor (Rear with brake)
SV: Hjul/svånghjul (bakhjul har broms)
NO: Hjul (Brems på bakre)
DA: Hjul/styrehjul (Baghjul med bremse)
FI: Kuljetuspyörä/tukipyörä (kuljetuspyörässä jarru)
DE: Rad/Laufrolle (hinten mit Bremse)
NL: Wiel/zwenkwiel (achteraan met rem)
FR: Roue/roulette (arrière avec frein)
IT: Ruote/ruote orientabili (posteriori con freno)
ES: Rueda/rueda giratoria (trasera con freno)
SI: Kolo/tekaino kolesce (zadnje z zavoro)
PL: Kolo/kółko (tylnie z hamulcem)
IS: Hjól/eltihjól (aftur með bremsu)
LT: Ratas / ratukas (galiniai su stabdžiu)
KO: 바퀴/캐스터(브레이크 포함 후면)

20

EN: Pedals for leg adjustment
SV: Pedaler för benjustering
NO: Pedaler for benjustering
DA: Pedaler til benjustering
FI: Polkimet jalkojen säätöön
DE: Pedale zur Beinverstellung
NL: Pedalen voor beenverstelling
FR: Pédale d'ouverture/fermeture du piètement
IT: Pedali per la regolazione delle gambe
ES: Pedales para ajuste de piernas
SI: Pedala za nastavitev nog
PL: Pedaty do regulacji nóg
IS: Pedalar fyrir stillingu fóta
LT: Kojų reguliavimo pedalai
KO: 다리 조절용 페달

General

Thank you for choosing an Etac device.

This manual must be read thoroughly before you start using the device as it contains important safety information and gives instructions on how to use the device correctly. Visit www.etac.com for all relevant product documentation, for example the user manual, maintenance and recycling instructions. You can select your language via the “International” and “Local websites” link.

You can also consult the QR code on the device for further information and instructions.

Copyright

This document is the property of Etac A/S. The content shall not be modified in whole or part without prior approval of Etac A/S.

Disclaimer

Etac continuously makes improvements to our devices and information. We therefore reserve the right to modify our devices and instructions for use without prior notice. Consult www.etac.com to find the latest version of the documentation.

CE Declaration of Conformity

The device mentioned in this manual and the different models hereof comply with the Medical Device Regulation (EU) 2017/745.

The device is classified as a Class I medical device.

Product standards

The device has been tested and complies with the requirements applicable for this type of device in the below mentioned standards:

- ISO 10535:2021 Assistive products – Hoists for the transfer of persons – Requirements and test methods.
- IEC 60601-1:2005 Medical electrical equipment – Part 1: General requirements for basic safety and essential performance.

Device description

Etac supplies a wide selection of Mobile hoists for different types of transfer situations. Molift Smart 150 is a light-weight and foldable mobile hoist intended for lifting and transferring a person from/to bed, floor, chair, wheelchair or toilet with a sling.

Smart 150 key features:

- Is transportable when folded.
- Powered with a battery.
- Has manual adjustable legs.
- Compact and easy to manoeuvre.

See www.etac.com for a complete overview of possible variants.

Clinical Benefits

The clinical benefits of the device are:

- Reduces work-related injuries or strain of carer.
- Allows transfer of dependent persons.
- Increases comfort and safety for the user.

- IEC 60601-1-2:2014 Medical electrical equipment – Part 1-2: General requirements for basic safety and essential performance – Collateral Standard: Electromagnetic disturbances – Requirements and tests.

The product has been tested and approved by a third party according to standards IEC 60601-1, IEC 60601-1-2 and EN/ISO 10535:2021.

Warranty

Please refer to www.etac.com/support.

If the customer makes adjustments, repairs or uses combinations not predetermined by Etac, the Etac CE certification and Etac warranty will not be valid. If in doubt, please contact Etac.

Notice

Any serious incident that has occurred in relation to the device should be reported to your distributor/representative and the national competent authority within your region in a timely manner. The distributor/representative will forward the information to the manufacturer.

Pre-sales information

Please visit www.etac.com.

Materials

Aluminium, plastic, steel.

For further information see Recycling instruction on www.etac.com.

Introduction

Definitions

The person referred to as “the user” is the person who is transferred in the device. “The carer” is the person who manages the device.

Intended purpose

The mobile hoist is an assistive device intended for alleviation of, or compensation for a functional impairment due to an injury or disability. The device is designed for users lacking the ability to stand up and transfer themselves to/from a bed, the floor, a wheelchair, a chair, a toilet or similar due to reduced mobility or physical strength.

Intended user

The intended users of the devices are based on the user’s functional ability and not on a specific diagnosis, health condition or age.

Ensure the user complies with the SWL/user mass and that a clinical risk assessment is conducted.

No limitation in body height – for specific recommendation see size guide in the user manual for the relevant sling.

Secondary users of the devices are carers providing assistance and clinicians/technicians who set up the device.

Intended environment

The devices are intended for indoor use on horizontal surfaces in acute care, long term care and home care.

They are not to be used in wet area.

Safety information

The safety of both user and carer must never be jeopardized – if you suspect that the device has a malfunction you must put it in quarantine marked “out of order” and call your local distributor/representative.



Safety signs, safety measures and warnings symbols are given in the context relevant for the actual handling and/or operating situation – it is mandatory the given instruction is followed to avoid dangerous/hazardous situations.



Signs, symbols and instructions placed on this device must never be covered or removed and must remain present and clearly legible throughout the entire lifetime of the device. Immediately replace or repair illegible or damaged signs, symbols, and instructions. Contact your distributor/representative for instructions.

See additional warnings in the Handling section.

Patient transfer

Transfer of a user will always pose a certain risk. Therefore, a risk assessment must always be carried out before the transfer is performed.



Warnings:

- Never use the device for transportation of goods.
- Never use the device for self-transportation.

Intended application

The device is intended for ‘Transient’ use, meaning continuous use for less than 60 minutes.

The device is intended for use with intact skin only. The device is intended for refurbishment and re-use.

Expected service life

The expected service life of Smart 150 is 30.000 cycles or 15 years, whichever comes first.

Indications

Indication for use is disability, including but not limited to, users who are in need of support to be lifted and transferred. E.g. people with limited ability to move and who require support during transfers.

Contraindications

There are no known contraindications.

Precautions

Make sure the sling fits the user and the sling bar.

Training requirements

Only carers who have read and understood the user manual are allowed to use the device.

- Never leave a user unattended in the device.
- Never use the device in the shower.
- Never use the device for gait training.
- Always transfer the user at a calm and stable speed.
- Never transfer the user in a standing position.

Risk assessment

Do a risk assessment of the device, the individual user and the transfer situation, and document your analysis. You as the carer are responsible for the safety of the user.

Plan the transfer in advance to ensure that it is performed as safe and smooth as possible.

Remember to work ergonomically according to local recommendations.



The carer must be able to handle the weight of the user.



To avoid serious injury, the user shall avoid extended reaching or leaning movements.

The device



Always check – before each use:

- that the device is suitable for the user and the transfer situation.
- that the device does not have visible damage.
- that the sling bar connection and all detachable parts are properly connected and secured.
- Make sure the sling bar is able to move freely in all intended directions.
- that the service LED (LED 4) is not on and the battery indicator has at least one green LED.
- that the sling strap does not have visible damage or frays.
- that the wheels are rolling freely and hoist is easy to maneuver.

Inspection to be performed monthly:

- test run hoists operation functions and make sure hoist does not make any abnormal sounds.
- test emergency stop button and emergency lowering.

If the inspection reveals any safety risks, the device must immediately be taken out of service.

Safety measures

Molift Smart 150 is equipped with several safety devices, which are intended to prevent damage or injuries to personnel and equipment in the case of incorrect use. The hoist has an overload sensor preventing the hoist to be operated if the load exceeds SWL. The lifting arm is hinged to prevent the arm and sling bar from squeezing the user. The actuator will not produce any force when moving downwards. The legs are folded together during transport to make the hoist as small as possible. When assembling the hoist, the legs must be opened to working position. The lifting column will not fix into the bracket if the legs are not adjusted beyond transport position - a safety feature ensures this. The electronics are disabled if overheated. Wait until the hoist has cooled down before using it again.

max 150 kg
max 330 lbs

Materials

All used materials which are to be in direct contact with skin are biologically assessed and evaluated according to relevant standards. However, users/carers who are allergic to any of the materials are recommended not to use the device.

Accessories

User manuals supplied with accessories must be read and understood before use. This includes any limitations in use and combinations.

Information about accessories can be found on www.etac.com.

Spare parts

A list of spare parts is available at www.etac.com.

Device combinations and sling compatibility

When combining a medical device with other devices or accessories, the combination must not change the by manufacturer defined intended purpose of the devices or modify the devices in such a way that compliance with applicable requirements, or safe use of the device are affected.

We recommend using Etac or Molift slings. The hoist can be combined with slings from other manufactures, visit www.etac.com for compatibility statements.

The person/company responsible for the combination of the devices must ensure that the applicable requirements are fulfilled.

Electric protection in combination with slings: Type BF Applied part.



If safe working load (SWL) differs between hoist, sling bar and sling, the lowest load should always be used.

Electronics

Battery

Molift Smart 150 has a 25.2 V lithium-ion NMC 2.85 Ah battery. The battery has a life expectancy of approx. 1700 charging cycles. Number of lifts with fully charged battery: 100 lifts (75 kg/165 lbs, 50 cm/20 inches).



Recharge battery upon receipt, and then every twelve months, to avoid battery failure.



Any damaged control box, battery or electronics on the device must be replaced.



Used batteries must be disposed of as special waste according to local rules and regulations. Do not dispose in general waste.

Speed boost

The hoist comes with a speed boost feature that enables increased speed, up to 30% faster, when the actuator is unloaded.

Motor/actuator

Motor/actuator: 24 V DC.

Lifting speed: 40 mm/second (1.57 inches/second) with 75kg (165 lbs) load.

Lifting speed: 63 mm/second (2.48 inches/second)

Cycle time: 55 second with 75kg (165 lbs) load.

Cycle time: 50 seconds.

Duty cycle

Molift Smart 150 should not run continuously for more than 2 minutes (with max load). After 2 minutes the hoist needs to rest for 18 minutes. Duty cycle 10%. (Intermittence according to standard ISO-EN 10535). The device has a maximum A-weighted sound power level: Lwa ≤ 50 dB.

Battery and service indicator (LED)

The control box has five light indicators.

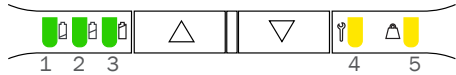





The electrical system has a power save function which will turn off the electrical system after two minutes without activity. All lights will turn off.

The system is activated when pushing one of the operating buttons.



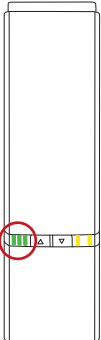



Battery indicator (LED)

The battery indicator (LED) will illuminate and make a sound when battery level is low and the hoist requires charging. When this occurs the hoist will have sufficient power available for at least one full lifting cycle with max load.

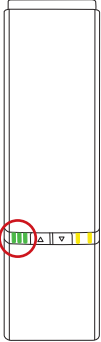









States in normal use

| LED indicator | LED1 - LED2 - LED3 | LED state (Not listed = off) | States |
|--|---|---|--|
|  |  | LED 1-3 constantly on | 75-100 % State of charge |
| |  | LED 1+2 constantly on | 50-75 % State of charge |
| |  | LED 1 constantly on | <50 % State of charge |
| |  | LED 1 left side, switches from green to yellow and flashes slowly | Critically low battery (sound occurs when hoist is in use) |

States while charging

| LED indicator | LED1 - LED2 - LED3 | LED state (Not listed = off) | States |
|---|---|---|---|
|  |  | LED 1-3 constantly on | 90-100 % |
| |  | LED 1+2 constantly on LED 3 flashes slowly | 65-90 % |
| |  | LED 1 constantly on LED 2 flashes slowly | 40-65 % |
| |  | LED 1 flashes slowly | 0-40 % |
| |  | LED 1+2+3 flash slowly | Charging stopped due to low battery temperature, high battery temperature or other error conditions |
| |  | No light in LEDs | Charging stopped due to lost communication to battery |

Service indicator

| LED indicator | Priority | LED4 + LED5 | LED state (Not listed = off) | States in normal use | Comments | Reset |
|--|----------|---|---|--|---|--|
|  | 0 |  | LED 4 flashing according to Bluetooth low energy pairing state | Pairing Bluetooth low energy | Not ready to drive | Wait until ready |
| | 1 |  | LED 4+5 constantly on | Emergency stop activated | Not ready to drive | Reactivate emergency stop |
| | 2 |  | LED 4+5 flashing fast (synchronous) | FATAL ERROR Cannot drive, has to be reset | No movement possible | Reset fatal error routine |
| | 3 |  | LED 4+5 flashing slowly (asynchronous toggling) | Not learned/ configured correctly | Not ready to drive | Contact local representative for service |
| | 4 |  | LED 5 flashing slowly | OVERLOAD on motor/ actuator | Momentary not ready to LIFT | Reduce load |
| | 5 |  | LED 4 flashing slowly | Duty cycle guard | Momentary not ready to LIFT | Wait until ready |
| | 6 |  | LED 4 slowly turns on and off | Periodic inspection needed | Drive is possible | Contact local representative for periodic inspection |
| | 7 |  | LED 4 constantly on | Service needed | Drive is possible | Contact service technician |
| | 8 |  | LED 4 constantly on (all remaining LED's flash while hoist is being operated) | Service overdue | Drive is possible (beeping while operating) | Contact service technician |

Charging

The internal charger in the control box makes charging of the batteries efficient. Connect the power cable to the power socket located in the bottom corner of the control box.

The charging time depends on the battery capacity and condition. Typically, the charging time is approx. 3.5 hours from fully discharged state.

Protection against electric shock
(Insulation Class)



Internally powered during use/operation.

Class II during charging.

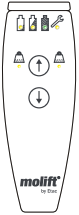

Hoist will not operate while charging.

Hand control - Protection class: IPX6

| Overview | Icons | Description |
|---|---|--|
|  |  | LED state of battery, service and overload. |
| |  | Buttons for lifting and lowering of lifting arm. |



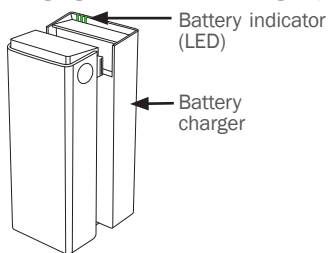



Charging with external charger (Optional)

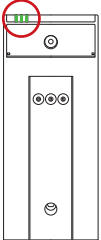

Battery Charger

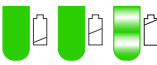
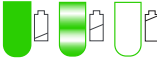
The battery charger can be used as a tabletop charger or mounted to a vertical wall surface close to a power outlet, minimum 120 cm above the floor. The charger has to be used outside the patient environment. The charger must be placed or installed in a way that makes it easy to disconnect mains cable plug. Take care not to damage the cable. The charger can be connected to the power outlet at all times.

Battery charger: 100-240 V AC, 50-60 Hz.
0,9 A output.

| LED indicator | LED1 - LED2 - LED3 | LED state (Not listed = off) | States while charging |
|---|---|---|---|
|  |  | LED 1-3 constantly on | With battery or if no battery mounted on charger: 90-100 % |
| |  | LED 1+2 constantly on LED 3 flashes slowly | 65-90 % |
| |  | LED 1 constantly on LED 2 flashes slowly | 40-65 % |
| |  | LED 1 flashes slowly | 0-40 % |
| |  | LED 1+2+3 flash slowly | Charging stopped due to low battery temperature, high battery temperature or other error conditions |
| |  | No light in LEDs | Charging stopped due to lost communication to battery |

Service, cleaning and maintenance

Maintenance and service

Maintenance and inspections of the device is the responsibility of the owner of the device. Failure to maintain a device in accordance with the instructions may compromise the safety of the user and/or carer and may affect the expected lifetime of the device.

Inspection of the device must be carried out annually.

Check:

- that the device does not have visible damage.
- that labels are readable.
- that the leg adjustment and wheels move smoothly.
- that the brakes work.

Service scope

Service must be carried out by authorized personnel.

Service is needed when service LED (LED 4) is on. The service LED (LED 4) turns on after a certain number of lifts or after 5 years, whichever comes first.

Cleaning



Clean on a regular basis. Clean surfaces with a damp cloth using an appropriate pH-neutral detergent. Do not use solvents or strong liquids, this may damage surfaces on the hoist. For disinfection when needed; use isopropyl alcohol or similar. Avoid abrasive cleaning products. Remove hair and pile from the castors and verify that the castors rotates freely. Clean contact and hand control with isopropyl alcohol to remove grease and dirt. Check emergency stop and emergency lowering after cleaning. The hoist should not be exposed to running water.



Remove hair and filth from the wheels to ensure the wheels rotate freely and the brake functions properly.



Make sure not to damage or remove labels when cleaning.

Reconditioning

Separate reconditioning document is available at www.etac.com.

Periodic inspection

Periodic inspection shall be performed annually or more frequently if required by local requirements. See the periodic inspection label on the product and the periodic inspection document at www.etac.com.

Transportation, storage and disposal

Transportation and storage

When the device is not in use, it can be stored under the following conditions:



Keep packaging away from children.



Keep away from fire.



Medical electrical equipment requires special precautions regarding electromagnetic compatibility (EMC). Interference may occur in the vicinity of the hoists electronics.

For long time storage it is recommended that the emergency stop button is activated (pushed in). The hoist can be stored and transported under temperatures between -25 to 70 °C and relative humidity 15 - 93%.

Air pressure: 70 - 106 kPa.

Travel with Smart 150 on commercial airplanes

The battery for a Smart 150 is safe for transportation in commercial airplanes by design. However, some airlines might have specific requirements and regulations and it is recommended to contact the airline prior to booking a flight ticket. Below information on battery performance is commonly requested by the airline when being approached.

| | | |
|----------------------|--|----------|
| Battery type: | Lithium-ion, Nickel Manganese Cobalt Oxide | |
| Output voltage: | 25.2 V | |
| Battery capacity: | 2.85 Ah | 2850 mAh |
| Total battery power: | 71.82 Wh | |
| Weight: | 0.9 kg | 2 lbs |

Disposal

The device contains no hazardous substances that require special disposal. Check if there are options available for recycling in an environmentally friendly way and follow the national provisions that apply. Dispose of the device according to the national provisions that apply.

Recycling

See the recycling instructions on www.etcac.com, and follow the national provisions that apply.

Troubleshooting

| Problem | Action |
|--|---|
| The lifting column is unstable. | The lifting column is not correctly positioned in the chassis. Assemble column and chassis, and lock column by the locking handle on the chassis. |
| The hoist moves unevenly on a plane surface. | The castors move unevenly because of pile and dust. Clean the castors. Remove hair and dirt. |
| The lifting arm or adjustable legs moves uncontrolled. | Short circuit between hand control and hoist. Clean hand control plug surfaced with alcohol to remove grease. Defective hand control. Replace hand control. The control electronics has failed. Contact local representative for service. |
| The legs move uncontrolled. | The leg adjustment mechanism has failed. The product is unsafe to operate. Contact local representative for service. |
| The hoist does not respond to hand control action/the lifting arm does not move. | Emergency stop button is activated. To release emergency stop take off battery and replace again. Battery is discharged. Change or charge battery. The hoists electronics is overheated. Wait for it to cool down. The hoist is overloaded. Make sure the load does not exceed SWL. Hand control is not plugged in properly. Plug in hand control properly. Hand control, plug or cord can be broken and should be replaced. Defective control electronics. Contact local representative for service. |
| Battery does not charge. | Faulty battery. Check indicators on charger when charging. Try another battery. Faulty battery charger. Check indicators on charger when charging. See chapter "Charging". Try another charger. |

Allmänt

Tack för att du har valt en Etac-produkt.

Läs handboken noggrant innan du börjar använda produkten eftersom den innehåller viktig säkerhetsinformation och instruktioner om hur produkten används på rätt sätt. All relevant produktdokumentation, till exempel användarhandbok, underhåll och återvinningsinstruktioner finns på www.etac.com. Du kan välja önskat språk via länken "Internationellt" och "Lokala webbplatser".

Du kan även skanna QR-koden på produkten för mer information och instruktioner.

Copyright

Detta dokument tillhör Etac A/S. Innehållet får inte ändras helt eller delvis utan föregående godkännande från Etac A/S.

Ansvarsfriskrivning:

Vi (Etac) förbättrar kontinuerligt våra produkter och vår information. Vi förbehåller oss därför rätten att ändra våra produkter och bruksanvisningar utan föregående meddelande. Besök www.etac.com för att hitta den senaste versionen av dokumentationen.

CE Försäkran om överensstämmelse

Produkten som nämns i denna handbok och de olika produktmodellerna uppfyller kraven i förordningen om medicintekniska produkter (EU) 2017/745.

Produkten är klassificerad som en medicinteknisk produkt i klass I.

Produktstandarder

Produkten har testats och uppfyller de krav som gäller för denna typ av produkt i följande standarder:

- ISO 10535:2021 Hjälpmedel – Personlyftar – Krav och provningsmetoder.

Produktbeskrivning

Etac erbjuder ett brett sortiment av mobila lyftar för olika slags förflyttningar. Molift Smart 150 är en lätt och hopfällbar mobil lyft avsedd för lyft och förflyttning av en person från/till säng, golv, stol, rullstol eller toalett med en sele.

Huvudfunktioner hos Smart 150:

- Kan transporteras hopfälld.
- Drivs med batteri.
- Har manuell justerbara ben.
- Kompakt och lättmanövrerad.

En fullständig översikt över olika varianter finns på www.etac.com.

Kliniska fördelar

De kliniska fördelarna med produkten är följande:

- Minskar arbetsrelaterade skador och belastning på vårdgivaren.
- Möjliggör förflyttning av personer som är beroende av hjälp.
- Ökar komforten och säkerheten för användaren.

- IEC 60601-1:2005 Elektrisk utrustning för medicinskt bruk – Del 1: Allmänna fordringar beträffande säkerhet och väsentliga prestanda.
- IEC 60601-1-2:2014 Elektrisk utrustning för medicinskt bruk – Del 1-2: Allmänna fordringar beträffande säkerhet och väsentliga prestanda – Tillägsstandard: Elektromagnetiska störningar – Krav och provningar.

Produkten har testats och godkänts av tredje part i enlighet med standarderna IEC 60601-1, IEC 60601-1-2 och EN/ISO 10535:2021.

Garanti

Se www.etac.com/support.

Om kunden utför justeringar, reparationer eller använder kombinationer som inte har fastställts av Etac upphör Etacs CE-certifiering och garanti att gälla. Kontakta Etac om du är osäker.

Observera

Alla allvarliga tillbud som inträffar i samband med produkten skall rapporteras till distributören/representanten och den nationella behöriga myndigheten i tid. Distributören/representanten vidarebefordrar informationen till tillverkaren.

Information före försäljning

Besök www.etac.com.

Material

Aluminium, plast, stål.

Mer information finns i återvinningsanvisningarna på www.etac.com.

Introduktion

Definitioner

"Brukaren" är den person som förflyttas med hjälp av produkten. "Vårdgivaren" är den person som manövrerar produkten.

Avsett syfte

Den mobila lyften är ett hjälpmedel som används för att lindra eller kompensera för funktionsnedsättning. Enheten är utformad för brukare som inte kan stå upp och förflytta sig till/från säng, golv, rullstol, stol, toalettstol eller liknande på grund av nedsatt rörlighet eller fysisk styrka.

Avsedda brukare

Bedömningen av avsedda brukare av produkten utgår från brukarens funktionsförmåga och inte på en specifik diagnos, ett visst hälsotillstånd eller en viss ålder.

Se till att brukarens vikt stämmer överens med SWL/användarvikt och att en klinisk riskbedömning har utförts.

Ingen begränsning av kroppslängd – för specifika rekommendationer, se storleksguiden i användarmanualen för respektive sele.

Sekundära brukare av produkten är vårdgivare som tillhandahåller hjälp och läkare/tekniker som placerar ut produkten.

Avsedd miljö

Produkterna är avsedda för inomhusbruk på horisontella ytor inom akutvård, långtidsvård och hemvård.

De får inte användas i våtutrymmen.

Avsett användningsområde

Produkten är avsedd för tillfällig användning, dvs. kontinuerlig användning i mindre än 60 minuter.

Produkten är endast avsedd att användas på intakt hud.

Produkten är avsedd för renovering och återanvändning.

Förväntad livslängd

Den förväntade livslängden för Smart 150 är 30 000 cykler eller 15 år, beroende på vilket som inträffar först.

Indikationer

Indikationer för användning är funktionsnedsättning, inklusive men inte begränsat till brukare som behöver stöd vid lyft och förflyttning. T.ex. personer med begränsad rörelseförmåga som behöver stöd vid förflyttningar.

Kontraindikationer

Det finns inga kända kontraindikationer.

Försiktighetsåtgärder

Se till att selen passar brukaren och lyftbygeln.

Utbildningskrav

Enheten får endast användas av vårdgivare som har läst och förstått användarhandboken.

Säkerhetsmeddelande

Brukarens och vårdgivarens säkerhet får aldrig äventyras – om du misstänker att produkten har ett funktionsfel ska du sluta använda den, märka den med "ur funktion" och ringa din lokala distributör/representant.



Säkerhetsskyltar, säkerhetsåtgärder och varningssymboler anges i det sammanhang som är relevant för den aktuella hanterings- och/eller driftsituationen. Det är obligatoriskt att följa instruktionerna för att farliga situationer ska undvikas.



Skyltar, symboler och instruktioner på produkten får aldrig täckas över eller tas bort och måste finnas på plats och vara tydligt läsbara under produkten hela livslängd. Byt omedelbart ut eller reparera oläsliga eller skadade skyltar, symboler och instruktioner. Kontakta din distributör/representant för instruktioner.

Se ytterligare varningar i avsnittet Hantering.

Förflyttning av patienter

Förflyttning av en brukare medför alltid vissa risker. Därför måste alltid en riskbedömning utföras innan förflyttning utförs.



Varningar:

- Använd aldrig produkten för transport av gods.
- Använd aldrig produkten för självtransport.

- Lämna aldrig brukaren i produkten utan uppsikt.
- Använd aldrig produkten i duschen.
- Använd aldrig produkten för gångträning.
- Förflytta alltid brukaren i en låg och stabil hastighet.
- Förflytta aldrig brukaren i stående ställning.

Riskbedömning

Utför en riskbedömning av produkten, den enskilda brukaren och förflyttningssituationen och dokumentera detta. Du som vårdgivare är ansvarig för brukarens säkerhet.

Planera förflyttningen i förhand för att säkerställa att den utförs så säkert och smidigt som möjligt.

Arbeta ergonomiskt enligt lokala rekommendationer.



Vårdgivaren måste kunna hantera brukarens vikt.



För att allvarliga skador ska undvikas ska brukaren undvika att sträcka eller luta sig för mycket.

Produkten



Kontrollera alltid före varje användning:

- att produkten är lämplig för brukaren och förflyttningssituationen.
- att produkten inte har några synliga skador.
- att lyftbygels koppling och alla borttagbara delar sitter ordentligt fast.
- Kontrollera att lyftbygeln kan röra sig fritt i alla avsedda riktningar.
- att servicelysdioden (lysdiod 4) inte lyser och att batteriindikatorn har minst en grön lysdiod.
- att lyftbandet är fritt från synliga skador eller tecken på slitage.
- att hjulen rullar fritt och att lyften är lätt att manövrera.

Följande inspektion ska utföras varje månad:

- provkör lyftens manöverfunktioner och kontrollera att inga onormala ljud hörs.
- testa nödstoppsknappen och nödsänkningen.

Vid fel eller brister ska lyften tas ur drift och märkas med "ur funktion".

Material

Allt material som kommer i direkt kontakt med huden är biologiskt testat och utvärderat i enlighet med relevanta standarder. Brukare/vårdgivare som är allergiska mot något av materialen rekommenderas dock att inte använda produkten.

Tillbehör

Användarhandböcker som medföljer tillbehör måste läsas och förstås före användning. I detta omfattas eventuella användnings- och kombinationsbegränsningar.

Information om tillbehör finns på www.etcac.com.

Reservdelar

En lista över reservdelar finns på www.etcac.com.

Produktkombinationer och selkompatibilitet

När en medicinsk enhet kombineras med andra enheter eller tillbehör får kombinationen inte ändra enheternas avsedda ändamål som definieras av tillverkaren eller modifiera dem på ett sådant sätt att det kan påverka överensstämelsen med tillämpliga krav eller säkert användning enheten.

Vi rekommenderar användning av Etac- eller Mollift-selar. Lyften kan kombineras med selar från andra tillverkare, se www.etcac.com för deklaration om kompatibilitet.

Den person/det företag som ansvarar för kombinationen av produkterna måste säkerställa att tillämpliga krav uppfylls.

Elektriskt skydd i kombination med selar: Typ av applicerad del BF.



Om säker arbetsbelastning (SWL) skiljer sig mellan lyft, lyftbygel och sele ska alltid den lägsta lasten användas.

Säkerhetsåtgärder

Mollift Smart 150 är utrustad med flera säkerhetsanordningar som är avsedda att förhindra skador på personal och utrustning vid felaktig användning av produkten.

Lyften har en överbelastningsgivare som förhindrar att lyften används om lasten överskrider SWL. Lyftarmen är ledad för att förhindra att armen och lyftbygeln klämmer brukaren. Ställdonet producerar ingen kraft när det rör sig nedåt. Benen fälls ihop under transport för att göra lyften så kompakt som möjligt. Vid montering av lyften måste benen öppnas till arbetsläge. Lyftpelaren kommer inte att fästa i fästet om inte benen är justerade utanför transportläget – en säkerhetsfunktion säkerställer detta.

Elektroniken stängs av vid överhettning. Vänta tills lyften har svalnat innan du använder den igen.

max
150 kg

max
330 lbs

Elektronik

Batteri

Molift Smart 150 har ett 25,2 V lithiumjon NMC 2,85 Ah batteri. Batteriet har en förväntad livslängd på ca 1700 laddningscykler. Antal lyft med fulladdat batteri: 100 lyft (75 kg/165 lbs, 50 cm/20 tum).



Ladda batteriet vid leverans och därefter var tolfte månad för att undvika batterifel.



Om styrboxen, batteriet eller elektroniken på produkten är skadade måste dessa bytas ut.



Begagnade batterier måste kasseras som specialavfall i enlighet med lokala regler och bestämmelser. Får ej kasseras i hushållssoporna.

Hastighetsökning

Lyften levereras med en hastighetshöjningsfunktion som möjliggör upp till 30 % snabbare hastighet när ställdonet är obelastat.

Motor/ställdon

Lyftmotor/ställdon: 24 V DC.

Lyfthastighet: 40 mm/sekund (1,57 tum/sekund) med 75 kg (165 lbs) belastning.

Lyfthastighet: 60 mm/sekund (2,48 tum/sekund)

Tidsåtgång cykel: 55 sekunder med last på 75 kg (165 lbs).

Tidsåtgång cykel: 50 sekunder.

Arbetscykel

Molift Smart 150 får inte köras kontinuerligt i mer än två minuter (med maximal belastning). Efter två minuter måste lyften vila i 18 minuter. Arbetscykel 10 %. (Intervall enligt standard ISO-SS 10535). Produkten har en maximal A-viktad ljudeffektnivå: Lwa ≤ 50 dB.

Batteri- och serviceindikator (LED)

Styrboxen är försedd med fem indikatorlampor.

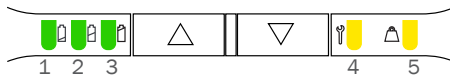





Elsystemet har en strömsparfunktion som gör att elsystemet stängs av efter två minuters inaktivitet. Då släcks alla lampor.

Systemet aktiveras när du trycker på en av manöverknapparna.



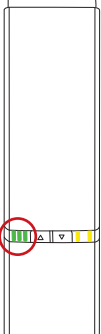



Batteriindikator (LED)

Batteriindikatorn (LED) tänds och avger ett ljud när batterinivån är låg och lyften behöver laddas. När detta inträffar har lyften tillräckligt med effekt för minst en hel lyftcykel med maximal belastning.

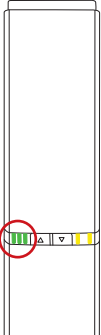





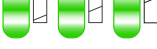

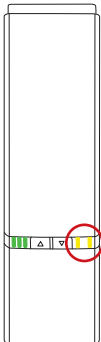

Status i normal användning

| Lysdiods indikator | Lysdiod1 – Lysdiod2 – Lysdiod3 | Lysdiodstatus (anges inte = av) | Status |
|--|---|--|---|
|  |  | Lysdiod 1–3 lyser konstant | Laddningsnivå 75–100 % |
| |  | Lysdiod 1+2 lyser konstant | Laddningsnivå 50–75 % |
| |  | Lysdiod 1 lyser konstant | Laddningsnivå <50 % |
| |  | Lysdiod 1 vänster sida, växlar från grönt till gult och blinkar långsamt | Kritiskt lågt batterinivå (avger ljud när lyften används) |

Status vid laddning

| Lysdiods indikator | Lysdiod1 – Lysdiod2 – Lysdiod3 | Lysdiodstatus (anges inte = av) | Status |
|---|---|--|--|
|  |  | Lysdiod 1–3 lyser konstant | 90-100 % |
| |  | Lysdiod 1+2 lyser konstant Lysdiod 3 blinkar långsamt | 65-90 % |
| |  | Lysdiod 1 lyser konstant Lysdiod 2 blinkar långsamt | 40-65 % |
| |  | Lysdiod 1 blinkar långsamt | 0-40 % |
| |  | Lysdiod 1+2+3 blinkar långsamt | Laddningen har avbrutits på grund av låg eller hög batteritemperatur eller andra felförhållanden |
| |  | Lysdioderna är släckta | Laddningen har avbrutits eftersom kommunikationen med batteriet har förlorats |

Serviceindikator

| Lysdiods indikator | Prioritet | Lysdiod4 + Lysdiod5 | Lysdiodstatus (anges inte = av) | Statusar i normal användning | Kommentarer | Återställ |
|--|---|---|---|---|---------------------------------|---|
|  | 0 |  | Lysdiod 4 blinkar enligt Bluetooth status för lågen-ergiparkoppling | Lågen-ergiparkoppling Bluetooth | Ej klart att köras | Vänta tills det är klart |
| | 1 |  | Lysdiod 4+5 lyser konstant | Nödstopp aktiverat | Ej klart att köras | Återaktivera nöd-stop |
| | 2 |  | Lysdiod 4+5 blinkar snabbt (synkront) | ALLVARLIGT FEL Kan inte köras, måste återställas | Ingen rörelse möjlig | Återställningsrutin för allvarligt fel |
| | 3 |  | Lysdiod 4+5 blinkar långsamt (asynkron växling) | Ej inlärt/konfigurerat korrekt | Ej klart att köras | Kontakta din lokala representant för service |
| | 4 |  | Lysdiod 5 blinkar långsamt | ÖVERBESTÄLLNING av motor/ställdon | Tillfälligt inte klart för LYFT | Minska belastningen |
| | 5 |  | Lysdiod 4 blinkar långsamt | Driftcykelvakt | Tillfälligt inte klart för LYFT | Vänta tills det är klart |
| | 6 |  | LED4 tänds och släcks långsamt | Periodisk inspektion krävs | Körning är möjlig | Kontakta din lokala representant för periodisk inspektion |
| | 7 |  | Lysdiod 4 lyser konstant | Service krävs | Körning är möjlig | Kontakta en servicetekniker |
| 8 |  | LED 4 konstant på (alla återstående LED-lampor blinkar när lyften används) | Service-datum har passerat | Körning är möjlig (pipljud under drift) | Kontakta en servicetekniker | |

Laddning

Den interna laddaren i styrboxen gör att batterierna kan laddas effektivt. Anslut strömkabeln till eluttaget i styrboxens nedre hörn.

Laddningstiden beror på batteriets kapacitet och skick. Normalt är laddningstiden ca. 3,5 timmar från helt urladdat tillstånd.



Skydd mot elstöt (isoleringsklass)

Intern strömförsörjning under användning/drift. Klass II vid laddning.

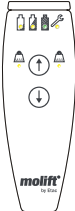

Lyften fungerar inte under laddning.

Handenhet - Skyddsklass: IPX6

| Översikt | Symboler | Beskrivning |
|---|---|--|
|  |  | Lysdiodstatus för batteri, service och överbelastning. |
| |  | Knappar för höjning och sänkning av lyftarmen. |



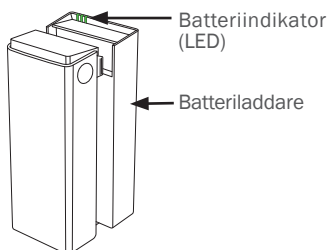







Laddning med extern laddare (tillval)



Batteriladdare

Den externa batteriladdaren (tillval) kan användas som bordsladdare eller monteras på en vertikal väggyta nära ett eluttag, minst 1,2 m över golvet. Laddaren måste användas utanför patientmiljön. Laddaren måste placeras eller installeras på ett sätt som gör det enkelt att dra ut nätkontakten. Var försiktig så att kabeln inte skadas. Laddaren kan ständigt vara ansluten till eluttaget.

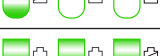
Batteriladdare: 100-240 V AC, 50-60 Hz.
0,9 A utgång.

| Lysdiods indikator | Lysdiod1 - Lysdiod2 - Lysdiod3 | Lysdiodstatus (anges inte = av) | Status vid laddning |
|--|---|--|--|
|  |  | Lysdiod 1-3 lyser konstant | Med batteri eller när det inte finns något batteri i laddaren: 90-100 % |
|  |  | Lysdiod 1+2 lyser konstant Lysdiod 3 blinkar långsamt | 65-90 % |
|  |  | Lysdiod 1 lyser konstant Lysdiod 2 blinkar långsamt | 40-65 % |
|  |  | Lysdiod 1 blinkar långsamt | 0-40 % |
|  |  | Lysdiod 1+2+3 blinkar långsamt | Laddningen har avbrutits på grund av låg eller hög batteritemperatur eller andra felförhållanden |
|  |  | Lysdioderna är släckta | Laddningen har avbrutits eftersom kommunikationen med batteriet har förlorats |

Service, rengöring och underhåll

Underhåll och service

Underhåll och inspektioner av produkten är helt och hållet ägarens ansvar. Underlåtenhet att utföra underhåll av en produkten i enlighet med instruktionerna kan äventyra brukarens och/eller vårdgivarens säkerhet och kan inverka på produktens förväntade livslängd.

Produkten måste inspekteras regelbundet.

Kontrollera:

- att produkten inte har några synliga skador.
- att etiketterna är läsbara.
- att benjusteringen och hjulen rör sig smidigt.
- att bromsen fungerar som avsett.

Service omfattning

Service måste utföras av auktoriserad personal. Service krävs när LED-lampan för service (LED 4) lyser.

LED-lampan för service (LED 4) tänds efter ett visst antal lyft eller efter 5 år, beroende på vilket som inträffar först.

Rengöring



Rengör regelbundet. Rengör ytorna med en fuktig trasa och lämpligt pH-neutralt rengöringsmedel. Använd inte lösningsmedel eller starka vätskor. Det kan skada lyftens ytor. Använd isopropylalkohol eller liknande när desinficering behövs. Undvik slipande rengöringsmedel. Ta bort hår och lugg från hjulen och kontrollera att hjulen roterar fritt. Rengör kontakten och handkontrollen med isopropylalkohol för att avlägsna fett och smuts. Kontrollera nödstops- och nödsänkingsfunktionen efter rengöring. Lyftens får inte sköljas i rinnande vatten.



Ta bort hår och smuts från hjulen för att säkerställa att de roterar fritt och att bromsarna fungerar som de ska.



Undvik att skada eller avlägsna etiketter under rengöring.

Återanvändning

Separat Återanvändningsdokument finns på www.etac.com.

Periodisk inspektion

Periodisk inspektion ska utföras minst en gång per år eller oftare om det krävs i lokala föreskrifter. Se dekalen för periodisk inspektion på produkten och informationen om periodisk inspektion på www.etac.com.

Transport, förvaring och avfallshantering

Transport och förvaring

När produkten inte används kan den förvaras under följande förhållanden:



Förvara förpackningen utom räckhåll för barn.



Håll produkten borta från eld.



Medicinsk elektrisk utrustning kräver särskilda försiktighetsåtgärder avseende elektromagnetisk kompatibilitet (EMC). Störningar kan uppstå i närheten av lyftens elektronik.

Vid förvaring under längre perioder rekommenderar vi att nödstoppknappen är aktiverad (intryckt). Lyftens kan förvaras och transporteras vid temperaturer mellan -25 och 70 °C och relativ fuktighet: 15–93 %.

Lufttryck: 70–106 kPa.

Res med Smart 150 på kommersiella flygplan

Batteriet till en Smart 150 är konstruerat för att vara säkert att transportera i kommersiella flygplan. Vissa flygbolag kan dock ha specifika krav och bestämmelser och vi rekommenderar att du kontaktar flygbolaget innan du bokar en flygbiljett. Nedanstående information om batteriprestanda efterfrågas vanligen av flygbolaget.

| | | |
|-------------------------|------------------------------------|----------|
| Typ av batteri: | Litiumjon nickel-mangan-koboltoxid | |
| Utspänning: | 25,2 V | |
| Batterikapacitet: | 2,85 Ah | 2850 mAh |
| Total batterikapacitet: | 71,82 Wh | |
| Vikt: | 0,9 kg | 2 lbs |

Kassering

Produkten innehåller inga farliga ämnen som kräver särskild avfallshantering. Kontrollera om miljövänlig återvinning är möjlig och följ gällande nationella bestämmelser. Kassera produkten i enlighet med gällande nationella bestämmelser.

Återvinning

Se återvinningsinstruktionerna på www.etc.com och följ tillämpliga nationella bestämmelser.

Felsökning

| Problem | Åtgärd |
|---|---|
| Lyftpelaren är instabil. | Lyftpelaren är inte korrekt placerad i chassit. Montera pelare och chassi och lås pelaren med låshandtaget på chassit. |
| Lyften rör sig ojämnt på en plan yta. | Hjulen rör sig ojämnt på grund av smuts och damm. Rengör hjulen. Ta bort hår och smuts. |
| Lyftarmen eller de justerbara benen rör sig okontrollerat. | Kortslutning mellan handenhet och lyft. Rengör handenhetens kontakt med alkohol för att avlägsna fett. Defekt handenhet. Byt ut handenheten. Styreelektroniken är ur funktion. Kontakta din lokala representant för service. |
| Benen rör sig okontrollerat. | Benjusteringsmekanismen fungerar inte. Produkten är inte säker att använda. Kontakta din lokala representant för service. |
| Lyften reagerar inte på handenheten/lyftarmen rör sig inte. | Nödstoppet är aktiverat. Ta bort batteriet och sätt i det igen för att frigöra nödstoppet. Batteriet är urladdat. Byt eller ladda batteriet. Lyftens elektronik är överhettad. Vänta tills den svalnat av. Lyften är överbelastad. Se till att lasten inte överskrider SWL. Handenheten har inte kopplats in ordentligt. Anslut handenheten ordentligt. Handenhet, stickpropp eller sladd kan vara trasig och ska bytas ut. Defekt styreelektronik. Kontakta din lokala representant för service. |
| Batteriet laddar inte. | Batteriet är defekt. Kontrollera indikatorerna på laddaren under laddning. Försök med ett nytt batteri. Batteriladdaren är defekt. Kontrollera indikatorerna på laddaren under laddning. Se kapitlet "Laddning". Försök med en annan laddare. |

General

Takk for at du valgte et produkt fra Etac.

Denne bruksanvisningen må leses grundig før du begynner å bruke utstyret. Den inneholder viktig sikkerhetsinformasjon og anvisninger for riktig bruk av utstyret. Les all relevant produkt dokumentasjon, for eksempel bruksanvisning og anvisninger for vedlikehold og resirkulering, på www.etac.com. Du kan velge språk via lenken «International» og «Local websites».

Skann QR-koden på enheten for ytterligere informasjon og anvisninger.

Copyright

Dette dokumentet tilhører Etac A/S. Innholdet skal ikke endres helt eller delvis uten forutgående godkjenning fra Etac A/S.

Ansvarsfraskrivelse

Etac foretar kontinuerlig forbedringer av utstyr og informasjon. Vi forbeholder oss derfor retten til å endre våre enheter og bruksanvisninger uten forvarsel. Les den nyeste dokumentasjonen på www.etac.com.

CE Samsvarserklæring

Utstyret som er nevnt i denne bruksanvisningen og de ulike utstyrmodellene, samsvarer med forordningen for medisinsk utstyr (EU) 2017/745.

Utstyret er klassifisert som medisinsk utstyr i klasse I.

Produktstandarder

Utstyret er testet og oppfyller kravene som gjelder for denne typen enheter etter følgende standarder:

- ISO 10535:2021 Hjelpemidler – Personløftere til forflytning av personer – Krav og prøvingsmetoder.

- IEC 60601-1:2005 Medisinsk elektrisk utstyr – Del 1: Generelle krav til grunnleggende sikkerhet og vesentlig funksjon.
- IEC 60601-1-2:2014 Medisinsk elektrisk utstyr – Del 1-2: Generelle krav til grunnleggende sikkerhet og vesentlig funksjon – Samlet standard: Elektromagnetiske forstyrrelser – Krav og tester.

Produktet er testet og godkjent av en tredjepart i henhold til standardene IEC 60601-1, IEC 60601-1-2 og EN/ISO 10535:2021.

Garanti

Se www.etac.com/support.

Hvis kunden foretar justeringer, reparasjoner eller kombinasjoner som ikke er avtalt med Etac på forhånd, vil Etacs CE-sertifisering og garanti ikke være gyldig. Kontakt Etac hvis du er i tvil.

Merknad

Hvis det skulle oppstå en uønsket hendelse relatert til utstyret, skal hendelsen rapporteres til distributøren/representanten og nasjonale myndigheter innen rimelig tid. Distributøren/representanten vil videresende informasjon til produsenten.

Informasjon før salg

Se www.etac.com.

Beskrivelse av enheten

Etac leverer et bredt utvalg av Mobile løftere til ulike typer forflytning. Molift Smart 150 er en lett og sammenfoldbar, mobil løfter som er ment for løfting og forflytning av en person til/fra seng, gulv, stol, rullestol eller toalett med et seil.

Nøkkelfunksjoner til Smart 150:

- Kan transporteres sammenfoldet.
- Drives med et batteri.
- Har manuelt justerbare ben.
- Kompakt og lett å manøvrere.

Se fullstendig oversikt over mulige varianter på www.etac.com.

Kliniske fordeler

De kliniske fordelene ved produktet er:

- Reduserer arbeidsrelaterte skader eller belastning på pleieren.
- Letter forflytning av personer som er avhengige av hjelp.
- Økt komfort og sikkerhet for brukeren.

Materialer

Aluminium, plast, ståll.

Du finner mer informasjon i instruksjonene for resirkulering på www.etac.com.

Innledning

Definisjoner

Personen som betegnes som «brukeren», er personen som forflyttes med produktet. «Pleieren» er personen som håndterer produktet.

Tiltenkt bruk

Den mobile løfteren er et hjelpemiddel for å avhjelpe eller kompensere for nedsatt funksjonsevne på grunn av skade eller funksjonsnedsettelse. Produktet er utformet for brukere som ikke kan reise seg og forflytte seg til/fra en seng, gulvet, en rullestol, en stol, et toalett eller lignende, på grunn av nedsatt bevegelse eller redusert fysisk styrke.

Tiltenkt bruker

Den tiltenkte brukergruppen for produktene er basert på brukerens funksjonsevne, og ikke på en spesifikk diagnose, helsetilstand eller alder.

Kontroller at brukeren ikke overskrider maksimal produktbelastning/brukervekt og at det er utført en klinisk risikovurdering.

Ingen begrensning når det gjelder kroppshøyde – for spesifikke anbefalinger, se størrelsesveiledningen i bruksanvisningen for det aktuelle seilet.

Sekundærbrukere av produktet er pleiere som gir assistanse, og helsepersonell/teknikere som konfigurerer produktet.

Tiltenkt miljø

Produktene er ment for innendørsbruk på horisontale overflater innen akuttpleie, langtidspoleie og hjemmepleie.

De må ikke brukes i våte områder.

Bruksområde

Enheten er ment for «kortvarig» bruk, dvs. kontinuerlig bruk i mindre enn 60 minutter.

Enheten er ment kun for bruk med intakt hud.

Enheten er ment for renovering og gjenbruk.

Forventet levetid

Forventet levetid for Smart 150 er 30 000 sykluser eller 15 år, avhengig av hva som kommer først.

Indikasjoner

Indikasjonen for bruk er funksjonsnedsettelse, inkludert, men ikke begrenset til, brukere som trenger støtte for å løftes og forflyttes. For eksempel personer med nedsatt bevegelsesevne som trenger støtte ved forflytning.

Kontraindikasjoner

Det er ingen kjente kontraindikasjoner.

Forholdsregler

Kontroller at seilet passer til brukeren og løftebøylen.

Opplæringskrav

Utstyret skal bare brukes av pleiere som har lest og forstått bruksanvisningen.

Sikkerhetsinformasjon

Sikkerheten må alltid ivaretas både for bruker og pleier – hvis du mistenker at utstyret har en funksjonsfeil, må du sette det i karantene merket «i ustand» og ringe den lokale distributøren/representanten.



Sikkerhetsskiltet, sikkerhetstiltak og advarselssymboler er angitt i relevant kontekst for faktisk håndtering og/eller brukssituasjon, og anvisningene skal følges for å unngå farlige situasjoner.



Skilt, symboler og anvisninger på utstyret må aldri tildekkes eller fjernes, og skal være lett leselige gjennom hele utstyrets levetid. Bytt ut eller reparer umiddelbart uleselige eller skadede skilt, symboler og anvisninger. Kontakt distributøren/representanten for mer informasjon.

Se ytterligere advarsler i avsnittet Håndtering.

Pasientforflytning

Forflytning av en bruker medfører alltid en viss risiko. Derfor må det alltid utføres en risikovurdering før forflytning.



Advarsler:

- Enheten skal aldri brukes til transport av gods.
- Enheten må aldri brukes til selvtransport.
- La aldri brukeren være uten tilsyn i denne enheten.

- Ikke bruk enheten i dusjen.
- Bruk aldri enheten til gåtrending.
- Forflytt alltid brukeren i en rolig og stabil hastighet.
- Forflytt aldri brukeren i stående stilling.

Risikovurdering

Foreta en risikovurdering av enheten, den individuelle brukeren og tiltenkt forflytning, og dokumenter analysen. Som pleier er du ansvarlig for brukerens sikkerhet.

Planlegg forflytningen for å sikre at den foregår mest mulig trygt og uproblematisk.

Husk å arbeide ergonomisk i samsvar med lokale anbefalinger.



Assistenten må kunne håndtere brukerens vekt.



For å unngå alvorlige skader må brukeren unngå å strekke eller lene seg fremover eller bakover.

Enheden



Kontroller følgende før hver bruk:

- at utstyret er egnet for brukeren og forflytningssituasjonen.
- at utstyret ikke har synlige skader.
- at festet til opphenget og alle avtakbare deler er riktig montert og sikret.
- Kontroller at opphenget kan beveges fritt i alle ønskede retninger.
- at serviceindikatoren (LED 4) ikke er på og at batteriindikatoren har minst ett grønt LED-lys.
- at stroppene på seilet ikke har synlig skade eller slitasje.
- at hjulene ruller fritt og at løfteren er lett å manøvrere.

Inspeksjon som bør gjøres månedlig:

- test løfterens funksjoner og sørg for at løfter ikke lager unormale lyder.
- test nødstoppbryter og nødsenk.

Hvis det avdekkes feil eller mangler så må løfteren tas ut av drift og merkes med "i ustand".

Sikkerhetstiltak

Molift Smart 150 er utstyrt med flere sikkerhetsinnretninger, som har til formål å forhindre skade på personale og utstyr i tilfelle feil bruk.

Løfteren har en overbelastningssensor som forhindrer at løfteren kan brukes hvis lasten overstiger sikker arbeidsbelastning. Løftearmen er hengslet for å forhindre at brukeren kommer i klem mellom armen og løftebøylen. Aktuatorene produserer ikke kraft når den beveger seg nedover. Bena foldes sammen under transport for å gjøre løfteren så liten som mulig. Bena må åpnes til arbeidsposisjon når løfteren monteres. Løftesøylen festes ikke i braketten hvis bena ikke er justert utover transportposisjonen – en sikkerhetsfunksjon sørger for dette.

Elektronikken deaktiveres hvis den blir overopphetet. Vent til løfteren er avkjølt før den brukes på nytt.

max
150 kg
max
330 lbs

Materialer

Alle brukte materialer som skal være i direkte kontakt med huden, er biologisk evaluert i samsvar med relevante standarder. Brukere/pleiere som er allergiske mot noen av materialene, anbefales imidlertid ikke å bruke enheten.

Tilbehør

Bruksanvisninger som følger med tilbehøret må være lest og forstått før bruk. Dette inkluderer eventuelle begrensninger i bruk og kombinasjoner. Les mer om tilbehør på www.etac.com.

Reservedeler

En liste med reservedeler er tilgjengelig på www.etac.com.

Enhetskombinasjoner og kompatible seil

Når enheten kombineres med andre enheter eller tilbehør, må kombinasjonen ikke føre til at produsentens definerte tiltenkte formål for enhetene endres, eller andre enhetene på en måte som kan påvirke samsvar med gjeldende krav.

Vi anbefaler kun å bruke seil fra Etac eller Molift. Løfteren kan kombineres med seil fra andre produsenter. Se kompatibilitetserklæringer på www.etac.com.

Personen/selskapet som er ansvarlig for kombinasjonen av enhetene, må sikre at gjeldende krav oppfylles.

Elektrisk beskyttelse i kombinasjon med seil: Anvendt del type BF.



Hvis sikker arbeidsbelastning (SWL) for løfteren, løftebøylen og seilet er forskjellige, skal alltid den laveste belastningen brukes.

Elektronikk

Batteri

Molift Smart 150 har en 25,2 V lithiumion NMC 2,85Ah Ah batteri. Batteriet har en forventet levetid på omtrent 1700 ladesykluser. Antall løft med fullt oppladet batteri: 100 løft (75 kg/165 lbs, 50 cm/20 tommer).



Lad batteriet når du mottar det og deretter hver 12. måned for å unngå batterisvikt.



Eventuell skadet kontrollboks, batteri eller elektronikk på enheten må skiftes ut.



Brukte batterier må avfallssorteres som spesialavfall i henhold til lokale regler og forskrifter. Må ikke kastes i restavfall.

Hastighetsøkning

Løfteren har en hastighetsfunksjon som gjør det mulig å øke hastigheten med opptil 30 % når aktuatoren ikke er belastet.

Motor/aktuator

Løftemotor/aktuator: 24 V DC.

Løftehastighet: 40 mm/sekund (1,57 tommer/sekund) med 75 kg (165 lbs) last.

Løftehastighet: 60 mm/sekund

Syklustid: 55 sekunder med 75 kg last.

Syklustid: 50 sekunder.

Driftssyklus

Molift Smart 150 skal ikke kjøres kontinuerlig i mer enn 2 minutter (med maks belastning). Etter 2 minutter må løfteren hvile i 18 minutter. Driftssyklus 10 %. (Intervaller i samsvar med standarden ISO-EN 10535). Enheten har et maksimalt A-vektet lydeffektnivå: $L_{wa} \leq 50$ dB.

Batteri- og serviceindikator (LED)

Kontrollboksen har fem indikatorlamper.

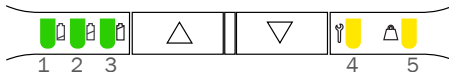





Det elektriske systemet har en strømsparefunksjon som slår av det elektriske systemet fem minutter etter siste betjening. Alle indikatorer slukkes.

Systemet aktiveres ved å trykke på en av betjeningsknappene.



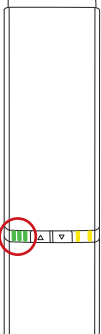



Batteriindikator (LED)

Batteriindikatoren tennes og avgir en lyd når batterinivået er lavt og løfteren må lades. Når dette skjer, har løfteren tilstrekkelig strøm igjen til minst én fullstendig løftesyklus med maks. belastning.

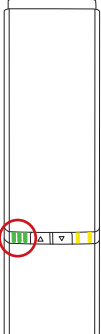





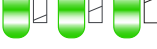



Status i normal bruk

| LED-indikator | LED1 - LED2 - LED3 | LED-status (Ikke oppført = av) | Status |
|--|---|---|---|
|  |  | LED 1-3 lyser konstant | 75-100 % ladet |
| |  | LED 1+2 lyser konstant | 50-75 % ladet |
| |  | LED 1 lyser konstant | <50 % ladet |
| |  | LED 1 på venstre side skifter fra grønn til gul og blinker langsomt | Kritisk lavt batterinivå (avgir lyd når løfteren er i bruk) |

Status under lading

| LED-indikator | LED1 - LED2 - LED3 | LED-status (Ikke oppført = av) | Status |
|---|---|--|--|
|  |  | LED 1-3 lyser konstant | 90-100 % |
| |  | LED 1+2 lyser konstant LED 3 blinker langsomt | 65-90 % |
| |  | LED 1 lyser konstant LED 2 blinker langsomt | 40-65 % |
| |  | LED 1 blinker langsomt | 0-40 % |
| |  | LED 1+2+3 blinker langsomt | Lading stoppet på grunn av lav batteritemperatur, høy batteritemperatur eller andre feiltilstander |
| |  | Ingen LED-lys | Lading stoppet på grunn av tapt kommunikasjon med batteriet |

Serviceindikator

| LED-indikator | Prioritet | LED4 + LED5 | LED-status (Ikke oppført = av) | Status under normal bruk | Kommentarer | Tilbakestill |
|--|--|---|--|--|------------------------------|--|
|  | 0 |  | LED 4 blinker i henhold til Bluetooth Low Energy parkoblingsstatus | Parkobling Bluetooth Low Energy | Ikke klar for kjøring | Vent til klar |
| | 1 |  | LED 4+5 lyser konstant | Nødstopp aktivert | Ikke klar for kjøring | Reaktiver nødstopp |
| | 2 |  | LED 4+5 blinker raskt (synkront) | ALVORLIG FEIL Kan ikke kjøre, må tilbakestilles | Ingen bevegelse er mulig | Tilbakestill fatal feilhåndtering |
| | 3 |  | LED 4+5 blinker langsomt (asynkron veksling) | Ikke programmert/konfigurert korrekt | Ikke klar for kjøring | Kontakt den lokale servicerepresentanten |
| | 4 |  | LED 5 blinker langsomt | OVERBELASTNING av motor/aktuator | Ikke klar til LØFT momentant | Reduser belastningen |
| | 5 |  | LED 4 blinker langsomt | Driftssyklusvern | Ikke klar til LØFT momentant | Vent til klar |
| | 6 |  | LED4 slås langsomt på og av | Behov for periodisk inspeksjon | Kjøring er mulig | Kontakt den lokale servicerepresentanten |
| | 7 |  | LED 4 lyser konstant | Behov for service | Kjøring er mulig | Kontakt servicetekniker |
| 8 |  | LED 4 lyser konstant (alle gjenværende LED-indikatorer blinker når løfteren brukes) | Tid for service | Kjøring er mulig (lydsignal under betjening) | Kontakt servicetekniker | |

Lading

Den interne laderen i kontrollboksen gir effektiv lading av batteriene. Koble strømkabelen til strømuttaket i nedre hjørne av kontrollboksen.

Ladetiden avhenger av batteriets kapasitet og tilstand. Ladetiden er vanligvis ca. 3,5 timer fra helt utladet tilstand.



Beskyttelse mot elektrisk støt (isolasjonsklasse)

Intern strømforsyning under bruk/betjening. Klasse II under lading.

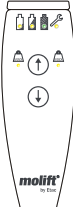

Løfteren kan ikke betjenes under lading.

Håndkontroll - Beskyttelsesklasse: IPX6

| Oversikt | Ikoner | Beskrivelse |
|---|---|--|
|  |  | LED-status for batteri, service og overbelastning. |
| |  | Knapper for å heve og senke løftearmen. |



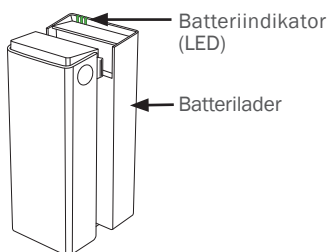









Lading med ekstern lader (ekstrautstyr)



Batterilader

Den valgfrie eksterne batteriladeren kan brukes som bordlader eller monteres på en vertikal veggflate nær et strømuttak, minst 120 cm over gulvet. Laderen må brukes utenfor pasientmiljøet. Laderen må plasseres eller installeres på en måte som gjør det enkelt å koble fra strømkabelen. Pass på at kabelen ikke blir skadet. Laderen kan være koblet til stikkkontakten hele tiden.

Batterilader: 100-240 V AC, 50-60 Hz.
0,9 A utgang.

| LED-indikator | LED1 - LED2 - LED3 | LED-status (Ikke oppført = av) | Status under lading |
|--|---|--|--|
|  |  | LED 1-3 lyser konstant | Med batteri eller hvis det ikke er montert batteri på laderen: 90-100 % |
|  |  | LED 1+2 lyser konstant LED 3 blinker langsomt | 65-90 % |
|  |  | LED 1 lyser konstant LED 2 blinker langsomt | 40-65 % |
|  |  | LED 1 blinker langsomt | 0-40 % |
|  |  | LED 1+2+3 blinker langsomt | Lading stoppet på grunn av lav batteritemperatur, høy batteritemperatur eller andre feiltilstander |
|  |  | Ingen LED-lys | Lading stoppet på grunn av tapt kommunikasjon med batteriet |

Service, rengjøring og vedlikehold

Vedlikehold og service

Vedlikehold og inspeksjoner av utstyret er helt og holdent eierens ansvar. Hvis ikke utstyret vedlikeholdes i samsvar med anvisningene, kan det sette brukerens og/eller pleierens sikkerhet i fare, og det kan redusere utstyrets forventede levetid.

Det må foretas regelmessig inspeksjon av enheten.

Kontroller følgende:

- at utstyret ikke har synlige skader.
- at etikettene er leselige.
- at justeringen og hjulene beveger seg jevnt.
- at bremsen fungerer.

Service omfang

Service må utføres av autorisert personell.

Service er nødvendig når serviceindikatoren (LED 4) lyser.

Serviceindikatoren (LED 4) tennes etter et visst antall løft eller etter 5 år, avhengig av hva som inntreffer først.

Rengjøring



Rengjøres regelmessig. Rengjør overflater med en fuktig klut og et egnet pH-nøytralt rengjøringsmiddel. Bruk ikke løsemidler eller sterke væsker. Det kan skade overflatene på løfteren. Hvis desinfeksjon er nødvendig: bruk isopropanol eller lignende. Unngå slipende rengjøringsprodukter. Fjern hår og lo fra hjulene, og kontroller at hjulene roterer fritt. Rengjør kontakt og håndkontroll med isopropylalkohol for å fjerne fett og smuss. Kontroller nødstopknappen og nødsenkingen etter rengjøring. Løfteren skal ikke utsettes for rennende vann.



Fjern hår og lo fra hjulene for å sikre at hjulene roterer fritt og at bremsene fungerer som de skal.



Pass på at etikettene ikke blir skadet eller løsner under rengjøring.

Overhaling

Et eget dokument for overhaling er tilgjengelig på www.etac.com.

Periodisk inspeksjon

Periodisk inspeksjon skal utføres minst én gang i året, eller oftere hvis det er påkrevd i henhold til lokale bestemmelser. Se etiketten for periodisk inspeksjon på seil og dokumentet for periodisk inspeksjon på www.etac.com.

Transport, lagring og kassering

Transport og lagring

Når enheten ikke er i bruk, kan den lagres under følgende forhold:



Hold emballasjen utilgjengelig for barn.



Holdes unna åpen ild.



Medisinsk elektrisk utstyr krever spesielle forholdsregler med hensyn til elektromagnetisk kompatibilitet (EMK).

Interferens kan forekomme i nærheten av løfterens elektronikk.

For lang tids oppbevaring anbefales det at nødstopbryter er aktivert (trykket inn). Løfteren kan lagres og transporteres i temperaturer mellom -25 til 70 °C og relativ fuktighet 15 - 93 %. Lufttrykk: 70 - 106 kPa.

Reise med Smart 150 på kommersielle fly

Batteriet til Smart 150 er designet for å være sikkert å transportere på kommersielle fly. Noen flyselskaper kan imidlertid ha spesifikke krav og forskrifter, og det anbefales å kontakte flyselskapet før du flybillett bestilles. Flyselskapet ber vanligvis om følgende informasjon om batteriet.

| | | |
|----------------------|--------------------------------------|----------|
| Batteritype: | Litiumion, nikkel-mangan-koboltoksid | |
| Utgangsspenning: | 25,2 V | |
| Batterikapasitet: | 2,85 Ah | 2850 mAh |
| Total batterieffekt: | 71,82 Wh | |
| Vekt: | 0,9 kg | 2 lbs |

Kassering

Enheten inneholder ingen farlige stoffer som krever spesiell avfallshåndtering. Undersøk om det finnes muligheter for miljøvennlig resirkulering, og følg gjeldende nasjonale regler. Enheten skal kasseres i samsvar med gjeldende nasjonale regler.

Resirkulering

Les anvisninger for resirkulering på www.etac.com, og følg gjeldende nasjonale regler.

Feilsøking

| Problem | Tiltak |
|---|---|
| Løftesøylen er ustabil. | Løftesøylen er ikke riktig plassert i understellet. Monter søylen og understellet, og lås søylen med låsehåndtaket på understellet. |
| Løfteren beveger seg ujevnt på et flatt underlag. | Hjulene beveger seg ujevnt på grunn av lo og støv. Rengjør hjulene. Fjern hår og smuss. |
| Løftearmen eller de justerbare bena beveger seg ukontrollert. | Kortslutning mellom håndkontrollen og løfteren. Rengjør overflaten på håndkontrollpluggen med alkohol for å fjerne fett. Defekt håndkontroll. Bytt ut håndkontrollen. Styreelektronikken er defekt. Kontakt den lokale servicerepresentanten. |
| Bena beveger seg ukontrollert. | Benjusteringsmekanismen er defekt. Produktet er ikke sikkert å bruke. Kontakt den lokale servicerepresentanten. |
| Løfteren reagerer ikke på håndkontrollen/løftearmen beveger seg ikke. | Nødstoppknappen er aktivert. Ta ut batteriet og sett det inn igjen for å deaktivere nødstoppknappen. Batteriet er utladet. Bytt eller lad batteriet. Elektronikken i løfteren er overopphetet. Vent til den er avkjølt. Løfteren er overbelastet. Kontroller at lasten ikke overstiger sikker arbeidsbelastning. Håndkontrollen er feil tilkoblet. Koble til håndkontrollen på riktig måte. Håndkontrollen, pluggen eller ledningen kan være ødelagt og må byttes. Defekt styreelektronikk. Kontakt den lokale servicerepresentanten. |
| Batteriet lades ikke. | Defekt batteri. Kontroller ladeindikatorene under lading. Prøv et annet batteri. Defekt batterilader. Kontroller ladeindikatorene under lading. Se kapittelet «Lading». Prøv en annen lader. |

Generelt

Tak, fordi du valgte et produkt fra Etac.

Vejledningen skal læses grundigt igennem, før produktet tages i brug, da den indeholder vigtige sikkerhedsoplysninger og giver anvisninger vedrørende korrekt brug af produktet. Besøg www.etac.com for at se al relevant produktokumentation, f.eks. brugervejledningen samt vedligeholdelses- og genbrugsinstruktionerne. Du kan vælge sprog via "International" og "Local websites".

Du kan også bruge QR-koden på produktet til at få yderligere oplysninger og instruktioner.

Ophavsret

Dette dokument tilhører Etac A/S. Indholdet må hverken helt eller delvist ændres uden forudgående godkendelse fra Etac A/S.

Ansvarsfraskrivelse

Etac foretager løbende opdateringer og forbedringer af vores produkter. Vi forbeholder os derfor ret til at ændre vores produkter og brugsanvisninger uden forudgående varsel. Besøg www.etac.com for at se, om du har den nyeste version af dokumentationen.

CE Overensstemmelseserklæring

Det produkt, der er nævnt i denne vejledning, og de forskellige modeller, overholder forordning (EU) 2017/745 om medicinsk udstyr.

Produktet er klassificeret som medicinsk udstyr i klasse I.

Produktstandarder

Produktet er testet og opfylder kravene til denne type udstyr i nedennævnte standarder:

- ISO 10535:2021 Hjælpemidler – Personløftere til forflytning af personer – Krav og prøvningsmetoder.

- IEC 60601-1:2005 Elektromedicinsk udstyr – del 1: Generelle krav til grundlæggende sikkerhed og væsentlige funktionsegenskaber.
- IEC 60601-1-2:2014 Elektromedicinsk udstyr – del 1-2: Generelle krav til grundlæggende sikkerhed og væsentlige funktionsegenskaber – Sideordnet standard: Elektromagnetiske forstyrrelser - Krav og test.

Produktet er testet og godkendt af en tredjepart i henhold til standarderne IEC 60601-1, IEC 60601-1-2 og EN/ISO 10535:2021.

Garanti

Se www.etac.com/support.

Hvis kunden foretager ændringer, reparationer eller bruger kombinationer, der ikke er forudbestemt af Etac, bortfalder Etacs CE-mærkning, og Etacs garanti bliver ugyldig. Ved tvivl kontakt venligst Etac.

Bemærk

Enhver alvorlig hændelse, der er indtruffet i forbindelse med produktet, skal rapporteres til distributøren/repræsentanten og den nationale kompetente myndighed i din region inden for rimelig tid. Distributøren/repræsentanten vil videresende oplysningerne til producenten.

Oplysninger om forsalg

Gå ind på www.etac.com.

Beskrivelse af produktet

Etac leverer et bredt udvalg af mobilflifte til forskellige forflytningstyper. Molift Smart 150 er en foldbar letvægtsmobilflifte, som er beregnet til at løfte og forflytte en person fra/til seng, gulv, stol, kørestol eller toilet ved hjælp af et sejl.

De vigtigste funktioner for Smart 150:

- Kan transporteres sammenklappet.
- Batteridrevet.
- Har manuelt justerbare ben.
- Kompakt og nem at manøvrere.

Se www.etac.com for en komplet oversigt over mulige varianter.

Kliniske fordele

De kliniske fordele ved produktet er:

- Reducerer arbejdsrelaterede skader eller belastning hos hjælperen.
- Muliggør forflytning af afhængige personer.
- Øger komforten og sikkerheden for brugeren.

Materialer

Aluminium, plastik, stål.

Se genbrugsinstruktioner på www.etac.com for yderligere information.

Indledning

Definitioner

Den person, der benævnes "brugeren", er den person, der forflyttes i produktet. "Hjælperen" er den person, der manøvrerer produktet.

Tilslaget formål

Den mobile lift er et hjælpemiddel, der er beregnet til at mildne eller kompensere for en funktionsnedsættelse på grund af en skade eller et handicap. Produktet er designet til brugere, der på grund af nedsat mobilitet eller fysisk styrke ikke er i stand til at rejse sig og forflytte sig selv til/fra en seng, gulvet, en kørestol, en stol, et toilet eller lignende.

Tilslaget bruger

De tiltænkte brugere af produkterne er baseret på brugernes funktionsevne og ikke en specifik diagnose, helbredstilstand eller alder.

Sørg for, at brugeren overholder SWL/brugervægten, og at der udføres en klinisk risikovurdering.

Ingen begrænsninger med hensyn til kropshøjde – for specifikke anbefalinger henvises til størrelsesvejledningen i brugervejledningen til det relevante sejl.

Sekundære brugere af produktet er hjælpere, der yder assistance, og klinikere/teknikere, der konfigurerer produktet.

Tilslaget miljø

Produkterne er beregnet til indendørs brug på vandrette overflader i akut pleje, langvarig pleje og hjemmepleje.

De må ikke bruges i våde områder.

Sikkerhedsoplysninger

Brugerens og hjælperens sikkerhed må aldrig bringes i fare – hvis du har mistanke om, at produktet har en funktionsfejl, skal du tage det ud af brug, mærke det "ude af drift" og ringe til din lokale distributør/repræsentant.



Sikkerhedsskilte, sikkerhedsforanstaltninger og advarselssymboler gives i den kontekst, der er relevant for den faktiske håndterings- og/eller driftssituation – det er obligatorisk at følge de givne instruktioner for at undgå farlige situationer.



Skilte, symboler og instruktioner, der er placeret på dette produkt, må aldrig tildækkes eller fjernes og skal forblive til stede og tydeligt læselige i hele produktets levetid. Ulæselige eller beskadigede skilte, symboler og instruktioner skal straks udskiftes eller repareres. Kontakt distributøren/repræsentanten for at få instruktioner.

Se yderligere advarsler i afsnittet Håndtering.

Patientforflytning

Forflytning af en bruger vil altid involvere en vis risiko. Derfor skal der altid foretages en risikovurdering inden forflytningen.



Advarsler:

- Brug aldrig produktet til transport af gods.
- Brug aldrig produktet til selvtransport.

Tilslaget anvendelse

Produktet er beregnet til "kortvarig" brug, dvs. kontinuerlig brug i mindre end 60 minutter.

Produktet er kun beregnet til brug med intakt hud. Produktet er beregnet til rengøring og genanvendelse.

Forventet brugslevetid

Den forventede brugslevetid for Smart 150 er 30.000 cyklusser eller 15 år, afhængigt af hvad der finder sted først.

Indikationer

Indikationen er handicap, herunder, men ikke begrænset til, brugere, der har brug for støtte til at blive løftet og forflyttet, f.eks. personer med begrænset mobilitet, som har brug for støtte under forflytninger.

Kontraindikationer

Der er ingen kendte kontraindikationer.

Forholdsregler

Sørg for, at sejlet passer til brugeren og løfteåget.

Krav til uddannelse

Kun hjælpere, der har læst og forstået brugervejledningen, må bruge produktet.

- Efterlad aldrig brugeren uden opsyn i produktet.
- Brug aldrig produktet i bruseren.
- Brug aldrig produktet til gangtræning.
- Forflyt altid brugeren ved en rolig og stabil hastighed.
- Forflyt aldrig brugeren i stående stilling.

Risikovurdering

Foretag en risikovurdering af produktet, den enkelte bruger og forflytningssituationen, og dokumentér analysen. Som hjælper er du ansvarlig for brugerens sikkerhed.

Planlæg forflytningen på forhånd for at sikre, at den sker så sikkert og problemfrit som muligt.

Husk at arbejde ergonomisk korrekt i henhold til lokale anbefalinger.



Hjælperen skal være i stand til at håndtere brugerens vægt.



For at undgå alvorlige skader skal brugeren undgå udstrakte bevægelser som at række ud eller læne sig.

Produktet



Kontrollér altid følgende før hver brug:

- at produktet er egnet til brugeren og forflytningssituationen.
- at produktet ikke har synlige skader.
- at ophængsforbindelsen og alle dele, som kan afmonteres, er korrekt fastgjort og sikret.
- Kontrollér, at ophængt kan bevæge sig frit i alle tilsigtede retninger.
- at service-LED'en (LED 4) ikke er tændt, og at batteriindikatoren har mindst én grøn LED.
- at sejlstrophen ikke har synlige skader eller revler.
- at hjulene ruller frit, og at personløfteren er let at manøvrere med.

Inspektion, som skal udføres månedligt:

- Testkør personløfterens driftsfunktioner, og kontrollér, at personløfteren ikke afgiver unormale lyde.
- Test nødstopknappen og nødsænkningen.

Hvis der er fejl eller defekter, skal personløfteren

tages ud af drift og markeres med "i uorden".

Materialer

Alle anvendte materialer, der kommer i direkte kontakt med huden, er biologisk vurderet i henhold til relevante standarder. Brugere/hjælpere, der er allergiske over for et eller flere af materialerne, anbefales dog ikke at bruge produktet.

Tilbehør

Brugervejledninger, der leveres med tilbehør, skal læses og forstås før brug. Dette omfatter eventuelle begrænsninger i brug og kombinationer.

Oplysninger om tilbehør findes på www.etac.com.

Reserve dele

Reservedelsliste er tilgængelig på www.etac.com.

Enhedskombinationer og sejlkompatibilitet

Når medicinsk udstyr kombineres med andre produkter eller tilbehør, må kombinationen ikke ændre produkternes tilsigtede formål som angivet af producenten, eller ændre produkterne på en sådan måde, at overholdelsen af de gældende krav kan blive påvirket.

Vi anbefaler, at der kun bruges Etac- eller Mo-lift-sejl. Liftten kan kombineres med sejl fra andre producenter. Se kompatibilitetserklæringer på www.etac.com.

Den person/virksomhed, der er ansvarlig for kombinationen af produkterne, skal sikre, at de gældende krav er opfyldt.

Elektrisk beskyttelse i kombination med sejl: Type BF anvendt del.



Hvis den sikre arbejdsbelastning (SWL) er forskellig for liftten, løfteåget og sejlet, skal den laveste sikre arbejdsbelastning altid anvendes.

Sikkerhedsforanstaltninger

Molift Smart 150 er udstyret med flere sikkerhedsanordninger, som har til formål at forebygge udstyrs- og personskade i tilfælde af forkert brug. Liftten har en overbelastningssensor, som forhindrer betjening af liftten, hvis belastningen overskrider SWL.

Løftearmen er hængslet for at forebygge, at brugeren kommer i klemme i armen eller løfteåget. Aktuatoren vil ikke yde nogen kraft, når den bevæger sig nedad. Benene foldes sammen under transporten for at gøre liftten så lille som muligt. Når liftten samles, skal benene køres ud i arbejdsstillingen. Løftesøjlen kan ikke fastgøres i beslaget, hvis benene ikke er flyttet væk fra transportstillingen - en særlig sikkerhedsanordning sørger for dette.

Elektronikken slås fra, hvis den overophedes. Vent med at bruge liftten igen, til den er kølet ned.

max
150 kg
max
330 lbs

Elektronik

Batteri

Molift Smart 150 har et 25,2 V lithium-ion NMC 2,85 Ah-batteri. Batteriet har en forventet levetid på ca. 1700 opladninger. Antal løft med fuldt opladet batteri: 100 løft (75 kg/165 lbs, 50 cm/20 inches).



Genoplad batteriet ved modtagelsen og derefter hver 12. måned for at undgå batterisvigt.



En beskadiget styreenhed, batteri eller elektronik på produktet skal udskiftes.



Brugte batterier skal bortskaffes som særligt affald iht. lokal lovgivning og lokale regler. Må ikke bortskaffes med almindeligt affald.

Hastighedsstigning

Personløfteren leveres med en hastighedsforøgelsesfunktion, der muliggør øget hastighed, op til 30 % hurtigere, når aktuatoren ikke er belastet.

Motor/aktuator

Løftemotor/aktuator: 24 V DC.

Løftehastighed: 40 mm/sekund (1,57 tommer/sekund) med 75 kg (165 lbs) belastning.

Løftehastighed: 63 mm/sek. (2,48 tommer/sek.)
Cyklustid: 55 sekunder med en belastning på 75 kg (165 pund).

Cyklustid: 50 sekunder.

Driftscyklus

Molift Smart 150 må ikke køre uafbrudt i mere end 2 minutter (med maksimal belastning). Efter 2 minutter skal liften holde pause i 18 minutter. Driftsperiode 10 %. (Periodisk iht. standarden ISO-EN 10535). Produktet har et maksimalt A-vægtet lydstyrkeniveau: Lwa ≤ 50 dB.

Batteri- og serviceindikator (LED)

Styreenheden har fem indikatorlamper.

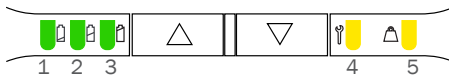





Det elektriske system har en strømsparefunktion, som vil slukke for det elektriske system efter to minutters inaktivitet. Alle lamper slukkes.

Systemet aktiveres ved at trykke på en af betjeningsknapperne.



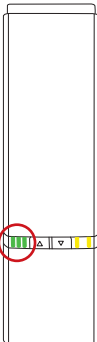



Batteriindikator (LED)

Batteriindikatoren (LED) tændes og udsender en lyd, når batteriet er ved at løbe tør for strøm, og personløfteren skal lades op. Når dette sker, har personløfteren tilstrækkelig strøm til mindst ét løft med maksimal belastning.

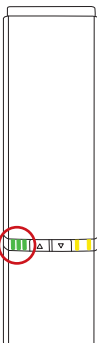









Tilstande i normal brug

| LED-indikator | LED1 - LED2 - LED3 | LED-tilstand (Ikke anført = slukket) | Tilstande |
|--|---|--|---|
|  |  | LED 1-3 lyser konstant | 75-100 % opladningstilstand |
| |  | LED 1+2 lyser konstant | 50-75 % opladningstilstand |
| |  | LED 1 lyser konstant | <50 % opladningstilstand |
| |  | LED 1 på venstre side skifter fra grøn til gul og blinker langsomt | Kritisk lavt batteriniveau (der høres en lyd, når liften er i brug) |

Tilstande under opladning

| LED-indikator | LED1 - LED2 - LED3 | LED-tilstand (Ikke anført = slukket) | Tilstande |
|---|---|--|--|
|  |  | LED 1-3 lyser konstant | 90-100 % |
| |  | LED 1+2 lyser konstant LED 3 blinker langsomt | 65-90 % |
| |  | LED 1 lyser konstant LED 2 blinker langsomt | 40-65 % |
| |  | LED 1 blinker langsomt | 0-40 % |
| |  | LED 1+2+3 blinker langsomt | Opladning stoppet på grund af lav batteritemperatur, høj batteritemperatur eller andre fejltilstande |
| |  | Ingen LED'er lyser | Opladning stoppet på grund af mistet kommunikation til batteri |

Serviceindikator

| LED-indikator | Prioritet | LED4 + LED5 | LED-tilstand (Ikke anført = slukket) | Tilstande under normal brug | Bemærkninger | Nulstil |
|--|-----------|---|---|--|--------------------------------------|--|
|  | 0 |  | LED 4 blinker i henhold til Bluetooth lavenergi-parringstilstand | Parring af Bluetooth i lavenergitilstand | Ikke klar til at køre | Vent indtil klar |
| | 1 |  | LED 4+5 lyser konstant | Nødstop aktiveret | Ikke klar til at køre | Genaktiver nødstop |
| | 2 |  | LED 4+5 blinker hurtigt (synkront) | ALVORLIG FEJL Kan ikke køre, skal nulstilles | Bevægelse ikke mulig | Nulstil alvorlig fejlrutine |
| | 3 |  | LED 4+5 blinker langsomt (asynkron veksling mellem to driftsfunktioner) | Ikke programmeret/konfigureret korrekt | Ikke klar til at køre | Kontakt den lokale repræsentant for at få udført service |
| | 4 |  | LED 5 blinker langsomt | OVERBELASTNING på motor/aktuator | Midlertidigt ikke klar til LØFT | Reducer belastningen |
| | 5 |  | LED 4 blinker langsomt | Driftscyklusbeskyttelse | Midlertidigt ikke klar til LØFT | Vent indtil klar |
| | 6 |  | LED4 tænder og slukker langsomt | Periodisk inspektion påkrævet | Der kan køres | Kontakt den lokale repræsentant for periodisk inspektion |
| | 7 |  | LED 4 lyser konstant | Service påkrævet | Der kan køres | Kontakt en servicetekniker |
| | 8 |  | LED 4 lyser konstant (alle resterende LED'er blinker, mens personløfteren er i drift) | Tid til service | Kørsel er mulig (bipper under drift) | Kontakt en servicetekniker |

Opladning

Den interne oplader i styreenheden gør opladningen af batterierne effektiv. Tilslut strømkablet til stikkontakten i nederste hjørne af styreenheden.

Opladningstiden afhænger af batteriets kapacitet og tilstand. Typisk er opladningstiden ca. 3,5 time fra helt afladet tilstand.



Beskyttelse mod elektrisk stød (isoleringsklasse)

Internt strømforsynet under brug/drift. Klasse II under opladning.

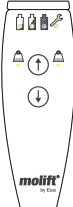

Personløfteren kan ikke betjenes, mens den oplader.

Betjeningshåndsat - Kapslingsklasse: IPX6

| Oversigt | Ikoner | Beskrivelse |
|---|---|--|
|  |  | LED-status for batteri, service og overbelastning. |
| |  | Knapper til hævnng og sænkning af løftearmen. |



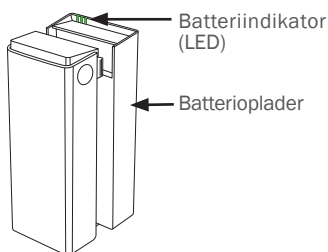



Opladning med ekstern oplader (ekstraudstyr)

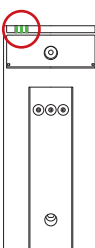

Batterioplader

Det valgfri, eksterne batteriopladertilbehør kan anvendes på en bordoverflade eller monteres på en lodret vægoverflade tæt på en stikkontakt, mindst 120 cm over gulvet. Opladeren skal anvendes uden for brugerens miljø. Opladeren skal anbringes eller installeres på en måde, der giver uhindret adgang til afbrydelse af netledningen. Pas på ikke at beskadige netledningen. Opladeren kan forblive tilsluttet til strømudtaget.

Batterioplader: 100-240 V AC, 50-60 Hz.
0,9 A udgangseffekt.

| LED-indikator | LED1 - LED2 - LED3 | LED-tilstand (Ikke anført = slukket) | Tilstande under opladning |
|---|---|--|--|
|  |  | LED 1-3 lyser konstant | Med batteri, eller hvis der ikke er monteret et batteri på opladeren: 90-100 % |
| |  | LED 1+2 lyser konstant LED 3 blinker langsomt | 65-90 % |
| |  | LED 1 lyser konstant LED 2 blinker langsomt | 40-65 % |
| |  | LED 1 blinker langsomt | 0-40 % |
| |  | LED 1+2+3 blinker langsomt | Opladning stoppet på grund af lav batteritemperatur, høj batteritemperatur eller andre fejltilstande |
| |  | Ingen LED'er lyser | Opladning stoppet på grund af mistet kommunikation til batteri |

Service, rengøring og vedligeholdelse

Vedligeholdelse og service

Ansvar for vedligeholdelse og inspektioner af produktet påhviler udelukkende ejeren af produktet. Hvis produktet ikke vedligeholdes i overensstemmelse med anvisningerne, kan det gå ud over brugerens og/eller hjælperens sikkerhed og påvirke produktets forventede brugslevetid.

Produktet skal efterses regelmæssigt.

Kontrollér:

- at produktet ikke har synlige skader.
- at mærkaterne er læselige.
- at benjusteringen og hjulene bevæger sig jævnt.
- at bremsen virker.

Omfang af service

Service skal udføres af autoriseret personale.

Service er påkrævet, når service-LED'en (LED 4) lyser.

Service-LED'en (LED 4) lyser efter et bestemt antal løft eller efter 5 år, hvad end kommer først.

Rengøring



Rengør med jævne mellemrum. Rengør overflader med en klud fugtet med et egnet pH-neutralt rengøringsmiddel. Brug ikke opløsningsmidler eller stærke væsker, da dette kan ødelægge personløfterens overflader. Brug isopropylalkohol eller lignende, hvis der er behov for desinfektion. Undgå slibende rengøringsprodukter. Fjern hår og luv fra kørehjulene, og tjek, at kørehjulene roterer frit. Rengør kontaktsteder og håndtag med isopropylalkohol for at fjerne fedt og snavs. Kontrollér nødstop og nødsænkning efter rengøring. Personløfteren må ikke udsættes for rindende vand.



Fjern hår og snavs fra hjulene for at sikre, at hjulene roterer frit, og at bremserne fungerer korrekt.



Sørg for, at du ikke beskadiger eller fjerner mærkater under rengøringen.

Istandsættelse

Særskilt rekonfigurationsdokument er tilgængeligt på www.etac.com.

Periodisk inspektion

Den periodiske inspektion skal udføres årligt eller hyppigere, hvis de lokale krav foreskriver det. Se mærkaten for periodisk inspektion på produktet og dokumentet for periodisk inspektion på www.etac.com.

Transport, opbevaring og bortskaffelse

Transport og opbevaring

Når produktet ikke er i brug, kan det opbevares under følgende betingelser:



Opbevar emballage utilgængeligt for børn



Holdes væk fra åben ild



Elektromedicinsk udstyr kræver særlige forholdsregler vedrørende elektromagnetisk kompatibilitet (EMC).

Der kan forekomme interferens i nærheden af personløfterens elektronik.

Ved længere tids opbevaring anbefales det, at nødstopknappen aktiveres (trykkes ind). Personløfteren kan opbevares og transporteres ved temperaturer mellem -25 og 70 °C og en relativ fugtighed mellem 15 og 93 %.

Lufttryk: 70-106 kPa.

Rejs med Smart 150 på passagerfly

Batteriet til en Smart 150 er designet til sikker transport med passagerfly. Nogle flyselskaber kan dog have specifikke krav og bestemmelser, og det anbefales at kontakte flyselskabet, før du booker en flybillet. Flyselskabet anmoder normalt om følgende oplysninger om batteriets ydeevne, når man henvender sig.

| | | |
|--------------------------|--------------------------------------|----------|
| Batteritype: | Litium-ion, nikkel-mangan-kobaltoxid | |
| Udgangsspænding: | 25,2 V | |
| Batterikapacitet: | 2,85 Ah | 2850 mAh |
| Samlet batterikapacitet: | 71,82 Wh | |
| Vægt: | 0,9 kg | 2 lbs |

Bortskaffelse

Produktet indeholder ingen farlige stoffer, der kræver særlig bortskaffelse. Kontrollér, om der er muligheder for miljøvenlig genanvendelse, og følg de gældende nationale bestemmelser. Bortskaf produktet i henhold til de gældende nationale bestemmelser.

Genbrug

Se genbrugsinstruktionerne på www.etcac.com, og følg de gældende nationale bestemmelser.

Fejlfinding

| Problem | Handling |
|---|---|
| Løftesøjlen er ustabil. | Løftesøjlen er ikke placeret korrekt i stellet. Saml søjlen og stellet, og lås søjlen ved hjælp af låsehåndtaget på stellet. |
| Liften bevæger sig ujævnt på et plant underlag. | Hjulene bevæger sig ujævnt på grund af luv og støv. Rens hjulene. Fjern hår og snavs. |
| Løftearmen eller de indstillelige ben bevæger sig ukontrolleret. | Kortslutning mellem betjeningshåndsettet og liften. Rens overfladen på betjeningshåndsettets stik med sprit for at fjerne fedt. Defekt betjeningshåndsett. Udskift betjeningshåndsettet. Fejl i den elektroniske styring. Kontakt den lokale repræsentant for service. |
| Benene bevæger sig ukontrolleret. | Mekanismen til justering af benene er defekt. Det er ikke forsvarligt at bruge produktet. Kontakt den lokale repræsentant for service. |
| Liften reagerer ikke på betjeningshåndsettets handling/løftearmen bevæger sig ikke. | Nødstopknappen er aktiveret. Nødstoppet nulstilles ved at tage batteriet ud og sætte det i igen. Batteriet er afladet. Udskift eller oplad batteriet. Liftens elektronik er overophedet. Vent, til den er kølet ned. Liften er overbelastet. Kontrollér, at belastningen ikke overstiger SWL. Betjeningshåndsettet er ikke tilsluttet korrekt. Tilslut betjeningshåndsettet korrekt. Betjeningshåndsettet, stikket eller ledningen kan være i stykker og skal udskiftes. Den elektroniske styring er defekt. Kontakt den lokale repræsentant for service. |
| Batteriet lades ikke op. | Defekt batteri. Kontrollér indikatorerne på opladeren under opladningen. Prøv med et andet batteri. Defekt batterioplader. Kontrollér indikatorerne på opladeren under opladningen. Se kapitlet "Opladning". Prøv med en anden oplader. |

Yleistä

Kiitos, että valitsit Etac-laitteen.

Tämä käyttöohje on luettava huolellisesti ennen laitteen käyttöä, sillä se sisältää tärkeitä turvallisuustietoja ja ohjeita laitteen oikeaan käyttöön. Osoitteessa www.etac.com on kaikki asiaankuuluva tuotedokumenttaatio, kuten käyttöohje, huolto-ohjeet ja kierrätysohjeet. Voit valita kielesi kohdasta "International" ja "Local websites".

Saat lisätietoja ja ohjeita myös laitteessa olevasta QR-koodista.

Tekijänoikeudet

Tämä asiakirja on Etac A/S:n omaisuutta. Sisältöä ei saa muuttaa kokonaan tai osittain ilman Etac A/S:n etukäteen antamaa lupaa.

Huomautus

Etac parantaa jatkuvasti laitteitaan ja ohjeitaan. Pidätämme siksi oikeuden muuttaa laitteitamme ja käyttöohjeitamme ilman ennakoilmoitusta. Katso dokumentaation uusin versio osoitteesta www.etac.com.

CE Vaatimustenmukaisuusvakuutus

Tässä käyttöohjeessa mainittu laite ja sen eri mallit ovat lääkinällisistä laitteista annetun asetuksen (EU) 2017/745 mukaisia.

Laite on luokiteltu luokan I lääkinälliseksi laitteeksi.

Tuotetta koskevat standardit

Laite on testattu, ja se täyttää seuraavassa mainittujen standardien tämän tyyppiselle laitteelle asettamat vaatimukset:

- ISO 10535:2021 Apuvälineet – Nostolaitteet henkilöiden siirtoon – Vaatimukset ja testausmenetelmät.

- IEC 60601-1-2:2005 Sähkökäyttöiset terveydenhuollon laitteet ja tarvikkeet – Osa 1: Yleiset vaatimukset turvallisuudelle ja olennaiselle suorituskyvylle.
- IEC 60601-1-2:2014 Sähkökäyttöiset terveydenhuollon laitteet ja tarvikkeet – Osa 1-2: Yleiset vaatimukset turvallisuudelle ja olennaiselle suorituskyvylle – Täydentävä standardi: Sähkömagneettiset häiriöt – Vaatimukset ja testit.

Tuote on testattu ja hyväksytty kolmannen osapuolen toimesta standardien IEC 60601-1, IEC 60601-1-2 ja EN/ISO 10535:2021 mukaisesti.

Takuu

Lisätietoja on osoitteessa www.etac.com/support. Jos asiakas tekee muutoksia, korjauksia tai yhdistelmiä, joita Etac ei ole ennalta määrittänyt, Etacin CE-sertifikaatti tai Etac-takuu eivät ole voimassa. Jos olet epävarma, ota yhteys Etaciin.

Huomautus

Kaikista laitteeseen liittyvistä vakavista vaaratilanteista on ilmoitettava jälleenmyyjälle/edustajalle ja oman alueesi kansalliselle toimivaltaiselle viranomaiselle viipymättä. Paikallinen jälleenmyyjä/edustaja välittää tiedot valmistajalle.

Ennakkomyyntitiedot

Käy osoitteessa www.etac.com.

Laitteen kuvaus

Etacin valikoimaan kuuluu runsaasti erilaisia liikuteltavia nostimia erityyppisiä siirtotilanteita varten. Molift Smart 150 on kevyt ja kokoontaitettava liikuteltava nostin, joka on tarkoitettu henkilön nostamiseen ja siirtämiseen nostoliinalla vuoteesta, lattialta, tuolista, pyörätuolista ja WC:stä.

Smart 150:n tärkeimmät ominaisuudet:

- Voidaan kuljettaa kokoonaitettuna.
- Toimii akulla.
- Manuaalisesti säädettävät jalakset.
- Kompakti ja helposti ohjattava.

Katso kaikki mahdolliset vaihtoehdot osoitteesta www.etac.com.

Kliiniset hyödyt

Laitteen kliinisiä hyötyjä ovat:

- Vähentää hoitajan työperäisiä vammoja ja rasi-tusta.
- Mahdollistaa huollettavien henkilöiden siirtämi-sen.
- Parantaa käyttäjän mukavuutta ja turvallisuutta.

Materiaalit

Alumiini, muovi, teräs.

Lisätietoja on kierrätysohjeissa osoitteessa www.etac.com

Johdanto

Määritelmät

Tässä käyttöohjeessa ”käyttäjä” on henkilö, joka siirretään laitteen avulla. ”Hoitaja” on henkilö, joka asettelee laitteen.

Käyttötarkoitus

Liikuttelava nostin on apuväline, joka on tarkoitettu vamman tai toimintakyvyn heikkenemisen aiheuttaman rajoituksen lievittämiseen tai korvaamiseen. Laite on tarkoitettu käyttäjille, jotka eivät pysty seisomaan ja siirtymään sängystä, lattialta, pyörätuolista, tuolista, WC-istuimelta tai vastaavasta liikkuvuuden tai fyysisen voiman heikentymisen vuoksi.

Käyttäjäkunta

Laitteiden suunniteltujen käyttäjien määrittämisen perustuu käyttäjän toimintakyvyn eikä tiettyyn diagnoosiin, terveydentilaan tai ikään.

Varmista, että käyttäjän paino ei ylitä turvallista työkuormaa/käyttäjän painoa ja että kliininen riskinarviointi on tehty.

Ei pituusrajoituksia – tarkat suositukset löytyvät käytettävän nostoliinan käyttöohjeen kokooppaasta.

Laitteiden toissijaisia käyttäjiä ovat hoitajat, jotka avustavat laitteen asettavia lääkäreitä/tekniikoita.

Käyttöympäristö

Laitteet on tarkoitettu sisäkäyttöön vaakapinnoilla akuutissa hoidossa, pitkäaikaishoidossa ja kotihoitossa.

Niitä ei saa käyttää kosteissa tiloissa.

Turvallisuustiedot

Käyttäjän tai hoitajan turvallisuutta ei saa koskaan vaarantaa. Jos epäilet, että laitteessa on toimintahäiriö, aseta se käyttökieltoon ja ota yhteyttä paikalliseen jälleenmyyjään/edustajaan.



Turvamerkinnot, varoimet ja varoitusmerkit on annettu varsinaisen käsittelyn ja/tai käyttötilanteen varalta. Annettuja ohjeita on noudatettava vaarallisten tilanteiden välttämiseksi.



Tähän laitteeseen kiinnitetyt merkkejä, symboleja ja ohjeita ei saa koskaan peittää tai poistaa, ja niiden on oltava helposti luettavissa laitteen koko käyttöajan ajan. Vaihda tai korjaa välittömästi lukukelvottomat tai vaurioituneet merkit, symbolit ja ohjeet. Pyydä ohjeita jälleenmyyjältä/edustajalta.

Katso lisävaroitukset kohdasta Käsittely.

Potilaan siirtäminen

Käyttäjän siirtämiseen liittyy aina tietty riski. Siksi riskienarviointi on aina tehtävä ennen siirtoa.



Varoitukset:

- Älä koskaan käytä laitetta tavaroiden kuljetamiseen.
- Älä koskaan käytä laitetta omatoimiseen kuljetukseen.

Käyttökohte

Laite on tarkoitettu ohimenevään käyttöön, mikä tarkoittaa yhtäjaksoista käyttöä alle 60 minuutin ajan.

Laite on tarkoitettu käytettäväksi kosketuksessa vain ehjän ihon kanssa.

Laitteen voi kunnostaa ja käyttää uudelleen.

Odotettavissa oleva käyttöikä

Smart 150:n odotettu käyttöikä on 30 000 käyttökertaa tai 15 vuotta sen mukaan, kumpi täytyy ensin.

Käyttöaiheet

Käyttöaiheena on vammaisuus, mukaan lukien mutta ei rajoittuen käyttäjiin, jotka tarvitsevat tukea nostamiseen ja siirtämiseen. Esim. henkilöt, joiden liikkuvuus on rajoittunut ja jotka tarvitsevat tukea siirtymisen aikana.

Vasta-aiheet

Tunnettuja vasta-aiheita ei ole.

Varoitimet

Varmista, että nostoliina sopii käyttäjälle ja liina-tankoon.

Koulutusvaatimukset

Vain hoitajat, jotka ovat lukeneet ja ymmärtäneet käyttöohjeen, saavat käyttää laitetta.

- Älä koskaan jätä käyttäjää ilman valvontaa tähän laitteeseen.
- Älä koskaan käytä laitetta suihkussa.
- Älä koskaan käytä laitetta kävelyharjoitteluun.
- Siirrä käyttäjää aina rauhallisesti ja vakaasti.
- Älä koskaan siirrä käyttäjää seisoma-asennossa.

Riskien arviointi

Arvioi laitteen, yksittäisen käyttäjän ja siirtotilanteen riskit ja dokumentoi analyysisi. Hoitajana vastaat käyttäjän turvallisuudesta.

Suunnittele siirto etukäteen, jotta se suoritetaan mahdollisimman turvallisesti ja sujuvasti.

Muista työskennellä ergonomisesti suositusten mukaisesti.



Hoitajan on pystyttävä käsittelemään käyttäjän painoa.



Vakavien vammojen välttämiseksi käyttäjän on vältettävä pitkiä kurkotus- tai kallistus-liikkeitä.

Laite



Tarkista aina ennen jokaista käyttöä:

- että laite sopii käyttäjälle ja siirtotilanteeseen.
- että laitteessa ei ole näkyviä vaurioita.
- että liinatangon kiinnitys ja kaikki irrotettavat osat on kiinnitetty ja varmistettu asianmukaisesti.
- Varmista, että ripustin pystyy liikkumaan vapaasti kaikkiin tarkoitettuihin suuntiin.
- että huollon merkkivalo (LED 4) ei pala ja akun merkkivalossa on vähintään yksi vihreä merkkivalo.
- ettei nostohihnassa ole näkyviä vaurioita tai rispaantumia.
- että pyörät liikkuvat vapaasti ja potilasnosturia on helppo käsitellä.

Kuukausittain suoritettava tarkastus:

- koekäytä potilasnosturin käyttötoiminnot ja varmista, ettei siitä kuulu epätavallisia ääniä.
- testaa hätäpysäytyspainike ja hätälasku.

Jos potilasnosturissa on vikoja tai puutteita, se on poistettava käytöstä ja merkittävä "Poistettu käytöstä" -merkinnällä.

Turvallisuustoimenpiteet

Molift Smart 150 on varustettu usealla turvalaitteella, jotka on tarkoitettu estämään käyttäjien loukkaantumisen ja laitevauriot väärän käytön yhteydessä.

Potilasnosturissa on potilasnosturin käytön estävä ylikuormitusanturi, jos potilasnosturin kuorma ylittää turvallisen työkuormituksen (SWL). Nostovarressa on sarana, joka estää käyttäjän joutumista puristuksiin varren ja liinatangon kanssa. Toimilaitteessa ei ole lainkaan voimaa sen liikkuessa alaspäin. Jalakset taitetaan yhteen kuljetuksen ajaksi, jotta potilasnosturi on mahdollisimman pienessä koossa. Kun kokoat potilasnosturia, jalakset on avattava toiminta-asentoon. Nostopilari ei kiinnity kannattimeen, jos jalaksia ei ole säädetty pois kuljetusasennosta - turvatoiminto varmistaa sen. Ylikuumentuessaan elektroniikka on pois käytöstä. Odota, että potilasnosturi jäähtyy, ennen kuin käytät sitä uudelleen

max 150 kg max 330 lbs

Materiaalit

Kaikki materiaalit, jotka joutuvat suoraan kosketukseen ihon kanssa, on testattu biologisesti asianmukaisten standardien mukaisesti. Käyttäjiä/omaisia, jotka ovat allergisia jollekin materiaalille, ei suositella käyttämään laitetta.

Lisävarusteet

Lisävarusteiden mukana toimitetut käyttöohjeet on luettava ja ymmärrettävä ennen käyttöä. Tämä koskee myös mahdollisia käyttörajoituksia ja yhdistelmiä. Lisätietoja lisävarusteista on osoitteessa www.etac.com.

Varaosat

Varaosaluettelo on saatavana osoitteessa www.etac.com.

Laiteyhdistelmät ja nostoliinujen yhteensopivuus

Jos laite yhdistetään muihin laitteisiin tai lisävarusteisiin, yhdistäminen ei saa muuttaa valmistajien määrittämiä tuotteiden käyttötarkoitusta tai tehdä tuotteisiin muutoksia, jotka voivat vaikuttaa sovellettavien vaatimusten täyttämiseen tai laitteen turvalliseen käyttöön.

Suosittelme Etac- tai Molift-liinujen käyttämistä. Nostinta voidaan käyttää muiden valmistajien nostoliinujen kanssa. Yhteensopivuustiedot löytyvät osoitteesta www.etac.com.

Laitteiden yhdistämisestä vastaavan henkilön/yrityksen on varmistettava, että soveltuvat vaatimukset täyttyvät.

Sähkösuojaus yhdessä nostoliinujen kanssa: BF-tyyppiin liityntäosa



Jos turvallinen työkuorma (SWL) vaihtelee nostimen, nostokaaren ja nostoliinan välillä, on aina käytettävä pienintä kuormaa.

Elektroniikka

Akku

Molift Smart 150 -potilasnosturissa on 25,2 V:n litiumioni NMC 2,85 Ah -akku. Akun arvioitu käyttöikä on noin 1700 latauskertaa. Nostojen määrä täyteen ladatulla akulla: 100 nostoa (75 kg/165 lbs, 50 cm/20 tuumaa).



Lataa akku sen saapuessa ja sen jälkeen kuuden kuukauden välein akun tyhjentymisen estämiseksi.



Vaurioitunut ohjausrasia, akku tai laitteen elektroniikka on vaihdettava.



Käytetyt akut on hävitettävä ongelmajätteenä paikallisten sääntöjen ja asetusten mukaisesti. Älä hävitä normaalin kotitalousjätteen mukana.

Nopeuslisäys

Potilasnosturissa on nopeuden tehostustoiminto, joka lisää nopeutta jopa 30 %, kun toimilaite on kuormittamaton.

Moottori/toimilaite

Nostomoottori/toimilaite: 24 V DC.

Nostonopeus: 40 mm/sekunti (1,57 tuumaa/sekunti) 75 kg:n (165 lbs) kuormituksella.

Nostonopeus: 63 mm/sekunti (2,48 tuumaa/sekunti)

Jakson kesto: 55 sekuntia 75 kg:n (165 lbs) kuormalla.

Jakson kesto: 50 sekuntia.

Käyttöjako

Molift Smart 150:tä ei saa käyttää yhtäjaksoisesti yli kahta minuuttia (maksimikuormalla). Nosturiin on levittävä kahden minuutin käytön jälkeen 18 minuuttia. Käyttöjako 10 %. (Vuorottelu standardin ISO-EN 10535 mukaan). Laitteen suurin A-painotettu äänitehotaso: Lwa ≤ 50 dB.

Akun ja huollon merkkivalot (LED)

Ohjausrasiassa on viisi merkkivaloa.

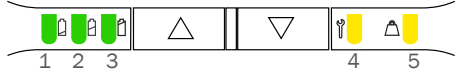





Sähköjärjestelmässä on virransäästötoiminto, joka kytkee sähköjärjestelmän pois päältä kahden minuutin käyttämättömyyden jälkeen. Kaikki valot sammuvat.

Järjestelmä aktivoituu, kun painetaan jotakin käyttöpainikkeista.



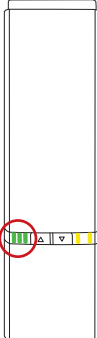



Akun merkkivalo (LED)

Akun merkkivalo (LED) syttyy ja siitä kuuluu merkkiääni, kun akun varaus on vähissä ja potilasnosturi on ladattava. Tällöin potilasnosturissa on riittävästi virtaa vähintään yhteen kokonaiseen nostojaksoon maksimikuormituksella.

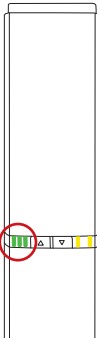







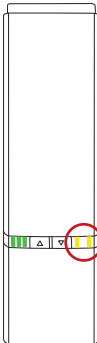

Tilat normaalikäytössä

| LED-merkkivalo | LED1 - LED2 - LED3 | LED-tila (Ei luettu = pois päältä) | Tilat |
|---|---|---|---|
|  |  | LED-valot 1 - 3 palavat jatkuvasti | 75-100 %:n varaustila |
| |  | LED 1+2 palavat jatkuvasti | 50-75 %:n varaustila |
| |  | LED 1 palaa jatkuvasti | < 50 %:n varaustila |
| |  | LED 1 vasemmalla, vaihtaa vihreästä keltaiseksi ja vilkkuu hitaasti | Akun varaus kriittisen alhainen (ääni kuuluu nostimen ollessa käytössä) |

Tilat latauksen aikana

| LED-merkkivalo | LED1 - LED2 - LED3 | LED-tila (Ei luettu = pois päältä) | Tilat latauksen aikana |
|--|---|--|---|
|  |  | LED-valot 1 - 3 palavat jatkuvasti | 90-100 % |
| |  | LED 1+2 palavat jatkuvasti LED 3 vilkkuu hitaasti | 65-90 % |
| |  | LED 1 palaa jatkuvasti LED 2 vilkkuu hitaasti | 40-65 % |
| |  | LED 1 vilkkuu hitaasti | 0-40 % |
| |  | LEDit 1+2+3 vilkkuvat hitaasti | Lataus pysäytetty alhaisen akun lämpötilan, korkean akun lämpötilan tai muiden virheolosuhteiden vuoksi |
| |  | LED-valot eivät pala | Lataus pysäytetty, koska tiedonsiirtoyhteys akkuun katkesi |

Huollon merkkivalo

| LED-merkkivalo | Prioriteetti | LED4 + LED5 | LED-tila (Ei luoteltu = pois päältä) | Tilat normaalikäytössä | Kommentit | Nollaa |
|---|--------------|---|--|---|--|---|
|  | 0 |  | LED 4 vilkkuu Bluetooth Low Energy -parinmuodostuksen tilan mukaan | Bluetooth Low Energy -parinmuodostus | Ei valmis käyttöön | Odota kunnes valmis |
| | 1 |  | LED 4+5 palaavat jatkuvasti | Hätäpysäytys on aktivoitu | Ei valmis käyttöön | Palauta käyttöön hätäpysäytys |
| | 2 |  | LED 4+5 vilkkuvat nopeasti (synkronisesti) | VAKAVA VIRHE Ei voi käyttää, on nollattava | Liikkeet eivät mahdollisia | Nollaa vakava virherutiini |
| | 3 |  | LED 4 + 5 vilkkuu hitaasti (asynkroninen vaihtokytkentä) | Ei opetettu/ määrätty oikein | Ei valmis käyttöön | Ota yhteys paikalliseen edustajaan huoltoon varten. |
| | 4 |  | LED 5 vilkkuu hitaasti | Moottorin/toimilaitteen YLIKUORMITUS | Hetkellisesti ei valmis NOSTOON | Vähennä kuormaa |
| | 5 |  | LED 4 vilkkuu hitaasti | Käyttäjaksosvahahti | Hetkellisesti ei valmis NOSTOON | Odota kunnes valmis |
| | 6 |  | LED4 syytty ja sammuu hitaasti | Tarvitaan määräaikaistarkastus | Käyttö on mahdollista | Ota yhteys paikalliseen edustajaan määräaikaistarkastusta varten. |
| | 7 |  | LED 4 palaa jatkuvasti | Huoltoon tarvitaan | Käyttö on mahdollista | Ota yhteys huoltoteknikkoon |
| | 8 |  | LED 4 palaa jatkuvasti (kaikki muut LED-valot vilkkuvat potilasnosturin käytön aikana) | Huoltoväli ylittynyt | Käyttö on mahdollista (piippaus käytön aikana) | Ota yhteys huoltoteknikkoon |

Lataus

Ohjausrasian sisäinen laturi tekee akkujen lataamisesta tehokasta. Kytke virtajohto ohjausrasian alakulmassa olevaan pistorasiaan.

Latausaika riippuu akun kapasiteetista ja kunnosta. Tyypillinen latausaika on noin kolme ja puoli tuntia täysin purkautuneesta tilasta.

Suojaus sähköiskua vastaan (eristysluokka)



Sisäinen vIRRANSYÖTTÖ käytön aikana.

Luokka II latauksen aikana.

i

Potilasnosturi ei toimi latauksen aikana.

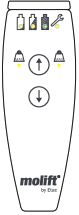
Käsiohjain - Suojaluokka: IPX6

| Yleiskatsaus | Kuvakkeet | Kuvaus |
|---|---|--|
|  |  | Akun tilan, huollon ja ylikuormituksen LED-valot. |
| |  | Painikkeet nostovarren nostamiseen ja laskemiseen. |



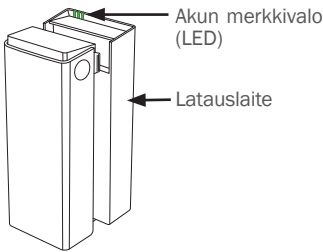



Lataaminen ulkoisella laturilla (lisävaruste)

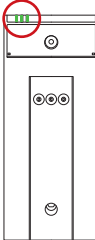

Latauslaite

Valinnaista ulkoista akkulaturia voi käyttää pöytälaturina, tai se kiinnitetään pystysuoralle seinäpinnalle pistorasian läheisyyteen, vähintään 120 cm:n korkeudelle lattiasta. Laturia on käytettävä potilasympäristön ulkopuolella. Laturi on sijoitettava tai asennettava siten, että verkkovirtakaapelin pistoke on helppo irrottaa. Varo vaurioittamasta kaapelia. Laturi voi olla kytkettynä virtalähteeseen koko ajan.

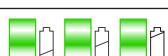
Akkulaturi: 100–240 V AC, 50–60 Hz.
0,9 A lähtö.

| LED-merkivalo | LED1 - LED2 - LED3 | LED-tila (Ei luoteltu = pois päältä) | Tilat latauksen aikana |
|--|---|--|---|
|  |  | LED-valot 1 - 3 palavat jatkuvasti | Akun kanssa tai jos akku ei ole asennettu laturiin: 90 - 100 % |
| |  | LED 1+2 palavat jatkuvasti LED 3 vilkkuu hitaasti | 65-90 % |
| |  | LED 1 palaa jatkuvasti LED 2 vilkkuu hitaasti | 40-65 % |
| |  | LED 1 vilkkuu hitaasti | 0-40 % |
| |  | LEDit 1+2+3 vilkkuvat hitaasti | Lataus pysäytetty alhaisen akun lämpötilan, korkean akun lämpötilan tai muiden virheolosuhteiden vuoksi |
| |  | LED-valot eivät pala | Lataus pysäytetty, koska tiedonsiirtoyhteys akkuun katkesi |

Huolto, puhdistus ja kunnossapito

Ylläpito ja huolto

Laitteen omistaja on täysin vastuussa laitteen kunnossapidosta ja tarkastuksista. Jos laitetta ei huolleta ohjeiden mukaisesti, se voi vaarantaa käyttäjän ja/tai hoitajan turvallisuuden ja vaikuttaa laitteen odotettuun käyttöikään.

Laitte on tarkastettava säännöllisesti.

Tarkista:

- että laitteessa ei ole näkyviä vaurioita.
- että merkinnät ovat luettavissa.
- että jalasten säätö ja pyörät liikkuvat tasaisesti.
- että jarru toimii.

Huollon laajuus

Huolto on annettava valtuutetun henkilökunnan tehtäväksi.

Huoltoon tarvitaan, kun huollon merkkivalo (LED 4) palaa.

Huollon merkkivalo (LED 4) syttyy tietyn nostomäärän jälkeen tai 5 vuoden kuluttua sen mukaan, kumpi täytyy ensin.

Puhdistus



Puhdista säännöllisesti. Puhdista pinnat kostealla liinalla käyttäen asianmukaista, pH-arvoltaan neutraalia puhdistusainetta. Älä käytä liuottimia tai vahvoja nesteitä, sillä tämä voi vahingoittaa potilasnosturin pintoja. Desinfioi tarvittaessa isopropyylialkoholilla tai vastaavalla. Vältä hankaavia puhdistustuotteita. Poista hiukset ja lika pyöristä ja varmista, että pyörät rullaavat vapaasti. Poista kytkimestä ja käsiohjaimesta rasva ja lika puhdistamalla ne isopropyylialkoholilla. Tarkasta hätäpysäytys ja hätälasku puhdistuksen jälkeen. Potilasnosturia ei saa altistaa juoksevalle vedelle.



Poista pyöristä hiukset ja lika varmistaaksesi, että pyörät rullaavat vapaasti ja että jarru toimii oikein.



Älä vahingoita tai poista etikettejä puhdistuksen aikana.

Kunnostus

Erillinen kunnostusdokumentti on saatavana osoitteessa www.etac.com.

Määräaikaistarkastus

Määräaikaistarkastus tulee suorittaa kerran vuodessa tai useammin, jos paikalliset vaatimukset sitä edellyttävät. Katso nostoliinan määräaikaistarkastustarra ja määräaikaistarkastusasiakirja osoitteesta www.etac.com.

Kuljetus, säilytys ja hävittäminen

Kuljetus ja säilytys

Kun laite ei ole käytössä, sitä voidaan säilyttää seuraavissa olosuhteissa:



Pidä pakkausmateriaalit poissa lasten ulotuilta.



Pidä poissa avotulen läheltä



Lääketieteelliset sähkölaitteet edellyttävät erityisiä sähkömagneettiseen yhteensopivuuteen (EMC) liittyviä varotoimia. Potilasnosturin elektroniikan läheisyydessä voi esiintyä häiriöitä.

Pitkäaikaista säilytystä varten on suositeltavaa aktivoida (paina sisään) hätäpysäytyspainike. Potilasnosturia voi säilyttää ja kuljettaa -25 ... +70 °C:n lämpötiloissa, suhteellisen kosteuden ollessa 15 - 93 %.

Ilmanpaine: 70 - 106 kPa.

Matkusta kaupallisilla lentokoneilla Smart 150:n kanssa

Smart 150:n akku on suunniteltu turvallisesti kuljetettavaksi kaupallisilla lentokoneilla. Joillakin lentoyhtiöillä voi kuitenkin olla erityisiä vaatimuksia ja määräyksiä, ja on suositeltavaa ottaa yhteyttä lentoyhtiöön ennen lentolipun varaamista. Lentoyhtiö pyytää yleensä seuraavia tietoja akun suorituskyvystä.

| | | |
|--------------------|---|----------|
| Akkutyyppe: | Litiumioni, nikkeli-mangaanikobolttioksiidi | |
| Lähtöjännite: | 25,2 V | |
| Akun teho: | 2,85 Ah | 2850 mAh |
| Akun kokonaisteho: | 71,82 Wh | |
| Paino: | 0,9 kg | 2 lbs |

Hävittäminen

Laite ei sisällä vaarallisia aineita, jotka vaativat erityistä hävittämistä. Tarkista, onko saatavilla vaihtoehtoja ympäristöystävälliseen kierrätykseen, ja noudata voimassa olevia kansallisia määräyksiä. Hävitä laite voimassa olevien kansallisten määräysten mukaisesti.

Kierrätys

Katso kierrätysohjeet osoitteesta www.etac.com ja noudata voimassa olevia kansallisia määräyksiä.

Vianetsintä

| Ongelma | Toimenpide |
|--|---|
| Nostopilari huojuu. | Nostopilaria ei ole asetettu oikein alustaan. Kokoa pilari ja alusta ja lukitse pilari alustan lukituskahvalla. |
| Potilasnosturi liikkuu epätasaisesti tasaisella pinnalla. | Pyörät liikkuvat epätasaisesti nukan ja pölyn vuoksi. Puhdista pyörät. Poista hiukset ja lika. |
| Nostovarsi tai säädettävät jalakset eivät tottele ohjausta. | Oikosulku käsiohjaimen ja potilasnosturin välillä. Puhdista käsiohjaimen liitännän pinta alkoholilla rasvan poistamiseksi. Viallinen käsiohjain. Vaihda käsiohjain. Ohjauselektronikassa on vika. Ota yhteys paikalliseen edustajaan huoltoa varten. |
| Jalakset liikkuvat hallitsemattomasti. | Jalasten säätömekanismissa on vika. Tuotteen käyttö ei ole turvallista. Ota yhteys paikalliseen edustajaan huoltoa varten. |
| Potilasnosturi ei reagoi käsiohjaimen toimintaan / nostovarsi eivät liiku. | Hätäpysäytyspainike on aktivoitu. Vapauta hätäpysäytys poistamalla akku ja asettamalla se uudelleen. Akun varaus on alhainen. Vaihda tai lataa akku. Potilasnosturin elektronikka on ylikuumentunut. Odota, että se jäähtyy. Potilasnosturi on ylikuormitettu. Varmista, ettei kuorma ylitä turvallista työkuormitusta (SWL). Käsiohjain ei ole kytketty oikein. Kytke käsiohjain oikein. Käsiohjain, pistoke tai johto on ehkä rikkoutunut ja se on vaihdettava. Ohjauselektronikassa on vikaa. Ota yhteys paikalliseen edustajaan huoltoa varten. |
| Akku ei lataudu. | Viallinen akku. Tarkista laturin merkkivalot latauksen aikana. Kokeile toista akkua. Viallinen akkulaturi. Tarkista laturin merkkivalot latauksen aikana. Katso luku "Lataus". Kokeile toista laturia. |

Allgemeines

Vielen Dank, dass Sie sich für ein Produkt von Etac entschieden haben.

Dieses Handbuch muss vor der Inbetriebnahme des Produkts sorgfältig durchgelesen werden, da es wichtige Sicherheitsinformationen und Anweisungen zur korrekten Verwendung des Produkts enthält. Auf www.etac.com finden Sie alle relevanten Produktdokumentationen, z. B. die Bedienungsanleitung sowie Anweisungen in Bezug auf Wartung und Recycling. Sie können Ihre Sprache über den Link „International“ und „Lokale Websites“ auswählen. Weitere Informationen und Anleitungen finden Sie auch über den QR-Code auf dem Produkt.

Copyright

Dieses Dokument ist Eigentum von Etac A/S. Der Inhalt darf ohne vorherige Genehmigung von Etac A/S weder ganz noch teilweise geändert werden.

Haftungsausschluss

Etac arbeitet kontinuierlich an der Verbesserung der von uns bereitgestellten Produkte und Informationen. Wir behalten uns daher das Recht vor, unsere Produkte und Gebrauchsanweisungen ohne vorherige Ankündigung zu ändern. Die neueste Version der Dokumentation finden Sie unter www.etac.com.

CE Konformitätserklärung:

Das in diesem Handbuch genannte Produkt und seine verschiedenen Modelle entsprechen der Medizinprodukteverordnung (EU) 2017/745.

Das Produkt ist als Medizinprodukt der Klasse I klassifiziert.

Produktnormen

Das Produkt wurde geprüft und entspricht den Anforderungen, die für diesen Produkttyp in den folgenden Normen gelten:

- ISO 10535:2021 Hilfsmittel – Lifter zum Transfer von Menschen mit Behinderungen – Anforderungen und Prüfverfahren.
- IEC 60601-1:2005 Medizinische elektrische Geräte – Teil 1: Allgemeine Festlegungen für die

Sicherheit einschließlich der wesentlichen Leistungsmerkmale.

- IEC 60601-1-2:2014 Medizinische elektrische Geräte – Teil 1 – 2: Allgemeine Festlegungen für die Sicherheit einschließlich der wesentlichen Leistungsmerkmale – Ergänzungsnorm: Elektromagnetische Verträglichkeit – Anforderungen und Prüfungen.

Das Produkt wurde von einer dritten Partei gemäß den Normen IEC DIN 60601-1, IEC DIN 60601-1-2 und DIN/ISO 10535:2021 geprüft und zugelassen.

Garantie

Siehe www.etac.com/support.

Nimmt der Kunde Anpassungen oder Reparaturen vor oder verwendet er Kombinationen, die nicht von Etac spezifiziert wurden, wird die Etac CE-Zertifizierung ungültig und die Garantieverpflichtung von Etac erlischt. Bei Fragen wenden Sie sich bitte an Etac.

Hinweis

Jeder schwerwiegende Vorfall, der sich im Zusammenhang mit dem Produkt ereignet hat, sollte zeitnah Ihrem Vertriebshändler/Vertreter und der zuständigen nationalen Behörde in Ihrer Region gemeldet werden. Der Vertriebshändler/Vertreter vor Ort leitet die Informationen an den Hersteller weiter.

Vorverkaufsinformationen

Besuchen Sie www.etac.com.

Produktbeschreibung

Etac bietet eine breite Auswahl von mobilen Liftern für Transfers in unterschiedlichen Situationen an. Der Moliift Smart 150 ist ein leichter und zusammenlegbarer mobiler Lifter zum Heben und Umsetzen von Menschen in/aus einem Bett, vom Boden, in/aus einem Stuhl, Rollstuhl oder Toilettensitz mit einem Hebetuch.

Smart 150 – Hauptmerkmale:

- Im zusammengeklappten Zustand transportierbar.
- Akku-Betrieb.
- Verfügt über manuell verstellbare Beine.
- Kompakt und leicht zu manövrieren.

Eine vollständige Übersicht der möglichen Varianten finden Sie unter www.etac.com.

Klinische Vorteile

Die klinischen Vorteile des Produkts:

- Reduziert arbeitsbedingte Verletzungen oder Belastung der Pflegekraft.
- Ermöglicht den Transfer von auf Unterstützung angewiesenen Personen.
- Erhöht den Komfort und die Sicherheit für den Benutzer.

Einleitung

Begriffsbestimmungen

Mit „Benutzer“ wird die Person bezeichnet, die mit dem Produkt bewegt wird. „Die Pflegeperson“ ist die Person, die das Produkt zurecht legt.

Zweckbestimmung

Der mobile Lifter ist ein Hilfsmittel zur Unterstützung von Menschen mit Funktionsbeeinträchtigungen aufgrund von Verletzungen oder Behinderungen. Das Produkt ist für Benutzer vorgesehen, die aufgrund eingeschränkter Mobilität oder körperlicher Kraft nicht in der Lage sind, aufzustehen und sich selbstständig vom/zum Bett, Fußboden, Rollstuhl, Stuhl, WC usw. zu bewegen.

Vorgesehener Benutzer

Die Angabe der vorgesehenen Benutzer des Produkts richtet sich nach den funktionellen Fähigkeiten der Benutzer und nicht nach einer bestimmten Diagnose, einem bestimmten Gesundheitszustand oder Alter.

Es muss sichergestellt sein, dass er Benutzer die SWL/das Benutzergewicht einhält und dass eine klinische Risikobewertung durchgeführt wird.

Keine Begrenzung der Körpergröße – spezifische Empfehlungen finden Sie in der Größentabelle in der Bedienungsanleitung des jeweiligen Hebetuchs.

Sekundäre Benutzer des Produkts sind Pflegepersonen, die Hilfe leisten, und Ärzte/Techniker, die das Produkt einrichten.

Bestimmungsgemäße Anwendungsumgebung

Die Produkte sind zur Verwendung in Innenräumen auf horizontalen Flächen in der Akut-, Langzeit- und häuslichen Pflege vorgesehen.

Sie dürfen nicht in feuchten Bereichen verwendet werden.

Sicherheitsinformationen

Die Sicherheit des Benutzers und der Pflegeperson darf niemals gefährdet werden. Wenn Sie vermuten, dass das Produkt eine Fehlfunktion aufweist, müssen Sie es stilllegen, mit „außer Betrieb“ kennzeichnen und Ihren zuständigen Vertriebshändler/Vertreter kontaktieren.

Material

Aluminium, Kunststoff, Stahl.

Weitere Informationen finden Sie in den Recyclinganweisungen auf www.etac.com.

Vorgesehene Anwendung

Das Produkt ist für den „vorübergehenden“ Gebrauch bestimmt, d. h. für eine ununterbrochene Nutzung von weniger als 60 min.

Das Produkt ist ausschließlich für die Verwendung auf intakter Haut vorgesehen.

Das Produkt ist für die Aufbereitung und Wiederverwendung vorgesehen.

Voraussichtliche Lebensdauer

Die erwartete Lebensdauer des Smart 150 beträgt 30.000 Zyklen oder 15 Jahre, je nachdem, was zuerst eintritt.

Indikationen

Die Indikation für die Verwendung ist eine Behinderung, einschließlich, aber nicht beschränkt auf Benutzer, die auf Unterstützung angewiesen sind und angehoben sowie transferiert werden müssen. Zum Beispiel Personen mit eingeschränkter Mobilität, die beim Umlagern bzw. Transfer Unterstützung benötigen.

Kontraindikationen

Es sind keine Kontraindikationen bekannt.

Vorsichtsmaßnahmen

Das Hebetuch muss für Benutzer und Hebebügel passend sein.

Schulungsanforderungen

Nur Pflegepersonen, die Bedienungsanleitung gelesen und verstanden haben, dürfen das Produkt verwenden.



Sicherheitsschilder, Sicherheitsmaßnahmen und Warnsymbole werden je nach tatsächlicher Einsatz- und/oder Betriebssituation bereitgestellt – es ist zwingend erforderlich, dass die gegebenen Anweisungen befolgt werden, um gefährliche Situationen zu vermeiden.



Die auf dem Produkt angebrachten Zeichen, Symbole und Hinweise dürfen niemals abgedeckt oder entfernt werden und müssen während der gesamten Lebensdauer des Produkts vorhanden und deutlich lesbar sein. Unleserliche oder beschädigte Schilder, Symbole und Anweisungen sofort ersetzen oder reparieren. Wenden Sie sich für Anweisungen an Ihren Vertriebshändler/Vertreter.

Siehe zusätzliche Warnungen im Abschnitt Handhabung.

Patiententransfer

Der Transfer eines Benutzers stellt immer ein gewisses Risiko dar. Daher muss vor einem Transfer immer eine Risikobewertung durchgeführt werden.



Warnungen:

- Verwenden Sie das Produkt niemals zum Transport von Gegenständen.
- Verwenden Sie das Produkt niemals, um sich selbst zu befördern.
- Lassen Sie den Benutzer niemals unbeaufsichtigt in diesem Produkt.
- Benutzen Sie das Produkt niemals unter der Dusche.
- Verwenden Sie das Produkt niemals zum Gehtraining.
- Führen Sie den Transfer des Benutzers immer mit Ruhe und gleichmäßiger Geschwindigkeit durch.
- Der Benutzer darf beim Transfer niemals stehen.

Risikobewertung

Führen Sie eine Risikobewertung in Bezug auf das Produkt, den jeweiligen Benutzer und den Transfer durch und dokumentieren Sie Ihre Analyse. Als Pflegeperson sind Sie für die Sicherheit des Patienten verantwortlich.

Planen Sie den Transfer im Voraus, um sicherzustellen, dass alles so sicher und störungsfrei wie nur möglich durchgeführt wird.

Denken Sie daran, ergonomisch gemäß den lokalen Empfehlungen zu arbeiten.



Die Pflegeperson muss das Gewicht des Benutzers handhaben können.



Um schwere Verletzungen zu vermeiden, sollte der Benutzer übermäßige Greif- oder Streckbewegungen vermeiden.

Das Produkt



Immer prüfen – vor jedem Gebrauch:

- das Produkt ist für den Benutzer und den Transfer geeignet.
- das Produkt weist keine sichtbaren Schäden auf.
- dass die Aufhängungsverbindung und alle abnehmbaren Teile ordnungsgemäß verbunden und gesichert sind.

- Stellen Sie sicher, dass sich die Aufhängung frei in alle vorgesehenen Richtungen bewegen kann.
- dass die Service-LED (LED 4) nicht leuchtet und die Akku-Anzeige mindestens eine grüne LED aufweist.
- dass die Hebegurte keine sichtbaren Schäden oder Ausfransungen aufweisen.
- dass die Laufrollen problemlos funktionieren und der Lifter leicht zu bewegen ist.

Die folgenden Prüfmaßnahmen sind monatlich durchzuführen:

- Testen Sie die operativen Funktionen des Lifters mithilfe eines Probelaufs und stellen Sie sicher, dass der Lifter keine ungewöhnlichen Geräusche macht.
- Test des Not-Aus-Schalters und der Notabsenkung.

Bei Störungen oder Defekten ist der Lifter umgehend außer Betrieb zu setzen und entsprechend zu kennzeichnen („außer Betrieb“).

Material

Alle verwendeten Materialien, die direkten Kontakt mit der Haut haben, sind nach den einschlägigen Normen biologisch bewertet und evaluiert. Benutzern/Pflegepersonen, die allergisch auf eines der Materialien reagieren, wird jedoch geraten, das Produkt nicht zu verwenden.

Zubehör

Die mit dem Zubehör gelieferten Benutzerhandbücher müssen vor der Verwendung gelesen und verstanden worden sein. Dazu gehören auch Nutzungs- und Kombinationseinschränkungen.

Informationen über Zubehör finden Sie auf www.etac.com.

Ersatzteile

Eine Ersatzteilliste ist auf www.etac.com verfügbar.

Gerätekombinationen und Kompatibilität der Hebetücher

Bei der Kombination des Medizinprodukts mit anderen Produkten oder Zubehörteilen dürfen durch die Kombination der vom Hersteller festgelegte vorgesehene Verwendungszweck der Produkte nicht verändert und die Produkte nicht derart modifiziert werden, dass die Einhaltung der geltenden Anforderungen oder die sichere Verwendung des Produkts beeinträchtigt werden kann.

Benutzen Sie nach Möglichkeit Etac- oder Molift-Hebetücher. Der Lifter kann mit Hebetüchern anderer Hersteller kombiniert werden. Kompatibilitätserklärungen finden Sie unter www.etac.com. Die für die Kombination der Produkte verantwortliche Person/Firma muss sicherstellen, dass die geltenden Anforderungen erfüllt werden.

Elektrischer Schutz in Kombination mit Hebetüchern: Anwendungsteil Typ BF.



Wenn die sichere Traglast (SWL) von Lifter, Hehebügel und Hebetuch unterschiedlich ist, sollte immer mit der niedrigsten Last gearbeitet werden.

Sicherheitsmaßnahmen

Der Molift Smart 150 ist mit diversen Schutzvorrichtungen ausgestattet, die im Falle einer falschen Benutzung Personen- bzw. Sachschäden verhindern sollen.

Der Lifter ist mit einem Überlastungssensor ausgestattet, der seine Bedienung im Falle einer Überschreitung der sicheren Traglast (SWL) verhindert. Der Hebearm ist abschwenkbar, um ein Einklemmen des Benutzers durch den Arm bzw. Hehebügel zu verhindern. Der Antrieb erzeugt bei einer Abwärtsbewegung keinerlei Kräfte. Während des Transports sind die Beine des Lifters aus Platzgründen geschlossen. Für eine sichere Montage des Lifters müssen die Beine zuerst in die Arbeitsposition gebracht werden. Eine Schutzvorrichtung verhindert, dass die Hebesäule in die Fahrgestellhalterung eingesetzt werden kann, solange sich die Beine noch in der Transportposition befinden.

Die Elektronik wird bei Überhitzung abgeschaltet. Warten Sie, bis der Lifter wieder abgekühlt ist, bevor Sie ihn erneut verwenden.



Elektronik

Akku

Der Molift Smart 150 hat einen 25,2-V-Lithium-Ionen-NMC-Akku mit 2,85 Ah. Der Akku hat eine Lebensdauer von ca. 1700 Ladezyklen. Hebevorgänge bei voll aufgeladenem Akku: 100 Hebevorgänge (75 kg/165 lbs, 50cm/20 Zoll).



Den Akku nach Erhalt und danach alle sechs Monate zur Akku-Pflege aufladen.



Alle beschädigten Steuerungen, Akkus oder Elektronikteile am Gerät müssen ersetzt werden.



Gebrauchte Akkus müssen als Sondermüll entsprechend der einschlägigen lokalen Bestimmungen entsorgt werden. Nicht im Hausmüll entsorgen.

Geschwindigkeitsschub (Boost)

Der Lifter ist mit einer Geschwindigkeitserhöhungsfunktion ausgestattet, die eine bis zu 30 % höhere Geschwindigkeit ermöglicht, wenn der Stellantrieb unbelastet ist.

Motor/Antrieb

Hubmotor/Antrieb: 24 V DC.

Hubgeschwindigkeit: 40 mm/Sekunde (1,57 Zoll/Sekunde) bei 75 kg (165 lbs) Belastung.

Hubgeschwindigkeit: 63 mm/Sekunde

Zykluszeit: 55 Sekunden mit 75 kg Last.

Zykluszeit: 50 Sekunden.

Arbeitszyklus

Der Molift Smart 150 darf nicht länger als 2 Minuten ununterbrochen betrieben werden (bei maximaler Belastung). Nach 2 Minuten muss der Betrieb des Lifters für 18 Minuten unterbrochen werden. Arbeitszyklus 10 %. (Dauerfunktionsfähigkeit gemäß ISO DIN 10535.) Das Gerät hat einen maximalen A-bewerteten Schallleistungspegel: LWA ≤ 50 dB.

Lade- und Wartungsanzeige (LED)

Die Steuerung hat 5 Leuchtanzeigen.

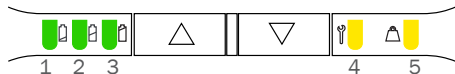





Die Elektronik hat eine Stromsparfunktion, die das elektrische System nach 2 min ohne Aktivität abschaltet. Dann erlöschen alle Leuchtanzeigen.

Das System kann durch Betätigung einer der Steuerungstasten aktiviert werden.



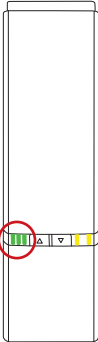



Ladeanzeige (LED)

Die Ladeanzeige (LED) leuchtet bei niedrigem Ladezustand, außerdem ertönt ein akustisches Signal. Der Lifter sollte dann geladen werden. Der Lifter hat dann noch ausreichend Energie für mindestens einen vollen Hebezklus mit maximaler.

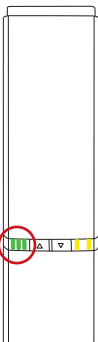







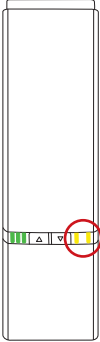

Zustände im Normalbetrieb

| LED -Anzeige | LED1 - LED2 - LED3 | LED-Zustand (Nicht aufgeführt = aus) | Zustände |
|---|---|--|--|
|  |  | LEDs 1 - 3 leuchten dauerhaft | 75-100 % Ladezustand |
| |  | LED 1 und 2 leuchten dauerhaft | 50-75 % Ladezustand |
| |  | LED 1 leuchtet dauerhaft | <50 % Ladezustand |
| |  | LED 1 linke Seite, wechselt von grün auf gelb und blinkt langsam | Kritisch niedriger Batteriestand (Laut ertönt, wenn der Lifter verwendet wird) |

Zustände während des Ladevorgangs

| LED -Anzeige | LED1 - LED2 - LED3 | LED-Zustand (Nicht aufgeführt = aus) | Zustände beim Laden |
|--|---|--|---|
|  |  | LEDs 1 - 3 leuchten dauerhaft | 90-100 % |
| |  | LED 1 und 2 leuchten dauerhaft LED 3 blinkt langsam | 65-90 % |
| |  | LED 1 leuchtet dauerhaft LED 2 blinkt langsam | 40-65 % |
| |  | LED 1 blinkt langsam | 0-40 % |
| |  | LED 1 und 2 und 3 blinken langsam | Ladevorgang aufgrund niedriger Batterietemperatur, hoher Batterietemperatur oder anderer Fehlerzustände abgebrochen |
| |  | LEDs leuchten nicht | Ladevorgang wurde aufgrund eines Kommunikationsausfalls zum Akku unterbrochen |

Wartungsanzeige

| LED-Anzeige | Priorität | LED4 + LED5 | LED-Zustand (Nicht aufgeführt = aus) | Zustände im Normalbetrieb | Anmerkungen | Zurücksetzen |
|--|---|---|--|--|---------------------------------|--|
|  | 0 |  | LED 4 blinkt gemäß dem Bluetooth-Low-Energy-Pairing-Status | Bluetooth Low Energy Pairing | Nicht bereit zum Fahren | Wartezeit bis bereit |
| | 1 |  | LEDs 4 und 5 Dauerhaft leuchtend | Not-Aus-Schalter aktiviert | Nicht bereit zum Fahren | Reaktivieren Not- Aus |
| | 2 |  | LEDs 4 und 5 blinken schnell (synchron) | SCHWERWIEGENDER FEHLER Kann nicht fahren, muss zurückgesetzt werden | Keine Bewegung möglich | Routine für schwerwiegende Fehler zurücksetzen |
| | 3 |  | LEDs 4 und 5 blinken langsam (asynchron im Wechsel) | Nicht angelernt/richtig konfiguriert | Nicht bereit zum Fahren | Zwecks Wartung den Etac-Vertreter vor Ort kontaktieren. |
| | 4 |  | LED 5 blinkt langsam | ÜBERLAST am Motor/Stellantrieb | Momentan nicht zum HEBEN bereit | Last reduzieren |
| | 5 |  | LED 4 blinkt langsam | Einschalt-dauerschutz | Momentan nicht zum HEBEN bereit | Wartezeit bis bereit |
| | 6 |  | LED4 schaltet sich langsam ein und aus | Regelmäßige Inspektion erforderlich | Fahren ist möglich | Zur regelmäßigen Inspektion den Etac-Vertreter vor Ort kontaktieren. |
| | 7 |  | LED 4 leuchtet dauerhaft | Wartung erforderlich | Fahren ist möglich | Wartungs-techniker kontaktieren |
| 8 |  | LED 4 leuchtet dauerhaft (alle übrigen LEDs blinken, während der Lifter in Betrieb ist) | Service überfällig | Fahren ist möglich (Piepton während des Betriebs) | Wartungs-techniker kontaktieren | |

Laden

Das interne Ladegerät in der Steuerung ermöglicht ein effizientes Aufladen der Batterien. Das Netzkabel an die Steckdose in der unteren Ecke der Steuerung anschließen.

Die Ladezeit ist von der Kapazität und dem Zustand der Batterie abhängig. Typischerweise beträgt die Ladezeit ca. 3,5 Stunden nach vollständiger Entladung.

Schutz gegen elektrischen Schlag (Isolationsklasse)



Interne Stromversorgung während der Verwendung/im Betrieb.

Klasse II beim Laden.

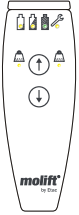

Der Lifter ist während des Ladevorgangs nicht funktionsfähig.

Handsteuerung - Schutzart: IPX6

| Übersicht | Symbole | Beschreibung |
|---|---|---|
|  |  | LED-Statusanzeige für Batterie, Wartung und Überlast. |
| |  | Tasten zum Anheben und Absenken des Hebearms. |

Laden mit externem Ladegerät (optional)

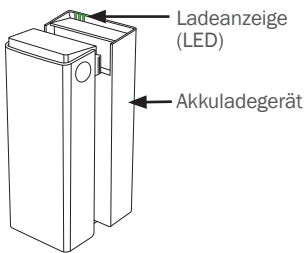





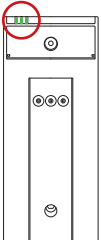

Akkuladegerät

Das optionale, externe Batterieladegerät kann als Tischladegerät verwendet oder an einer senkrechten Wandfläche in der Nähe einer Steckdose mindestens 120 cm über dem Boden angebracht werden. Das Ladegerät darf nicht im Umfeld von Patienten benutzt werden. Das Ladegerät muss so platziert bzw. installiert werden, dass der Stecker des Netzkabels leicht herausgezogen werden kann. Seien Sie vorsichtig, damit Sie das Kabel nicht beschädigen. Das Ladegerät kann dauerhaft an eine Steckdose angeschlossen sein.

Akkuladegerät: 100 - 240 V AC, 50 - 60 Hz.

0,9 A-Ausgang.

| LED -Anzeige | LED1 - LED2 - LED3 | LED-Zustand (Nicht aufgeführt = aus) | Zustände beim Laden |
|---|---|--|---|
|  |  | LEDs 1 - 3 leuchten dauerhaft | Mit Batterie oder wenn keine Batterie am Ladegerät montiert ist: 90 - 100 % |
| |  | LED 1 und 2 leuchten dauerhaft LED 3 blinkt langsam | 65-90 % |
| |  | LED 1 leuchtet dauerhaft LED 2 blinkt langsam | 40-65 % |
| |  | LED 1 blinkt langsam | 0-40 % |
| |  | LED 1 und 2 und 3 blinken langsam | Ladevorgang aufgrund niedriger Batterietemperatur, hoher Batterietemperatur oder anderer Fehlerzustände abgebrochen |
| |  | LEDs leuchten nicht | Ladevorgang wurde aufgrund eines Kommunikationsausfalls zum Akku unterbrochen |

Service, Reinigung und Wartung

Wartung und Instandhaltung

Wartung und Inspektionen des Produkts liegen in der alleinigen Verantwortung des Besitzers des Produkts. Eine Nichtbefolgung der Anweisungen zur Wartung des Produkts kann die Sicherheit des Benutzers und/oder der Pflegeperson gefährden und die erwartete Lebensdauer des Produkts beeinträchtigen.

Das Produkt muss regelmäßig überprüft werden.

Überprüfen:

- das Produkt weist keine sichtbaren Schäden auf.
- die Etiketten sind lesbar.
- die Beinspreizung und die Räder bewegen sich reibungslos.
- die Bremse funktioniert.

Umfang der Prüfung

Wartung muss von geschultem und befugtem Personal durchgeführt werden.

Service ist erforderlich, wenn die Service-LED (LED 4) leuchtet.

Die Service-LED (LED 4) leuchtet nach einer bestimmten Anzahl von Hebevorgängen oder nach 5 Jahren auf, je nachdem, was zuerst eintritt.

Reinigung



Regelmäßig reinigen. Oberflächen mit einem feuchten Tuch mit einem geeigneten pH-neutralen Reinigungsmittel reinigen. Keine Lösungsmittel oder scharfen Reiniger verwenden, dadurch könnten die Oberflächen des Lifters beschädigt werden. Ggf. zur Desinfektion Isopropylalkohol o. Ä. verwenden. Keine scheuernden Reinigungsmittel verwenden. Haare und Fusseln von den Laufrollen entfernen und die Rollen auf reibungslosen Lauf überprüfen. Reinigen Sie Kontaktflächen und Handsteuerung mit Isopropylalkohol, um Fett- und Schmutzrückstände zu entfernen. Überprüfen Sie nach der Reinigung den Not-Aus-Schalter und die Notabsenkung. Der Lifter sollte nie unter fließendes Wasser gehalten werden.



Entfernen Sie Haare und Schmutz von den Rädern, um sicherzustellen, dass sich die Räder ungehindert drehen und die Bremse ordnungsgemäß funktioniert.



Die Etiketten und Schilder dürfen bei der Reinigung nicht beschädigt oder entfernt werden.

Wiederaufbereitung

Ein separates Dokument zur Wiederaufbereitung ist auf www.etac.com verfügbar.

Regelmäßige Inspektionen

Die regelmäßige Inspektion muss jährlich durchgeführt werden, je nach den lokalen Anforderungen auch häufiger. Siehe das Schild für die regelmäßige Inspektion auf dem Hebetuch und das Dokument für die regelmäßige Inspektion unter www.etac.com.

Transport, Lagerung und Entsorgung

Transport und Lagerung

Wenn das Produkt nicht verwendet wird, kann es unter folgenden Bedingungen gelagert werden:



Verpackungsmaterial außer Reichweite von Kindern aufbewahren.



Von Feuer fernhalten.



Elektrische Medizingeräte erfordern besondere Vorsichtsmaßnahmen in Bezug auf die elektromagnetische Verträglichkeit (EMV).

Störungen können in der Nähe der Lifterelektronik auftreten.

Für die langfristige Lagerung wird empfohlen, den Not-Aus-Schalter zu aktivieren (eindrücken). Der Lifter kann bei Umgebungstemperaturen von -25 bis +70 °C und bei einer relativen Luftfeuchtigkeit von 15 - 93 % gelagert und transportiert werden. Luftdruck: 70 - 106 kPa.

Reisen Sie mit dem Smart 150 in Passagierflugzeugen

Die Konstruktion des Akku für einen Smart 150 erlaubt dessen Transport in Passagierflugzeugen. Einige Fluggesellschaften haben jedoch möglicherweise spezifische Anforderungen und Vorschriften, und es wird empfohlen, sich vor der Buchung eines Flugtickets an die Fluggesellschaft zu wenden. Die Fluggesellschaft fragt bei Anfragen häufig nach den folgenden Informationen zur Akku-Leistung.

| | | |
|--------------------|--|----------|
| Akkutyp: | Lithium ion, Nickel Manganese Cobalt Oxide | |
| Ausgangsspannung: | 25,2 V | |
| Akkuleistung: | 2,85 Ah | 2850 mAh |
| Gesamtakuleistung: | 71,82 Wh | |
| Gewicht: | 0,9 kg | 2 lbs |

Entsorgung

Das Produkt enthält keine Gefahrstoffe, die einer Sonderentsorgung bedürfen. Prüfen Sie, ob Möglichkeiten eines umweltgerechten Recyclings bestehen und beachten Sie die in Ihrem Land geltenden Vorschriften. Entsorgen Sie das Produkt gemäß den in Ihrem Land geltenden Vorschriften.

Recycling

Beachten Sie die Recyclinganweisungen auf www.etac.com und befolgen Sie die in Ihrem Land geltenden Vorschriften.

Problembehandlung

| Problem | Maßnahme |
|--|---|
| Die Hebesäule ist wackelig. | Die Hebesäule ist nicht korrekt im Fahrgestell positioniert. Bauen Sie Säule und Fahrgestell zusammen und arretieren Sie die Säule mit dem Verriegelungsgriff am Fahrgestell. |
| Der Lifter bewegt sich ungleichmäßig auf einer ebenen Fläche. | Die Laufrollen bewegen sich aufgrund von Fusseln und Staub unregelmäßig. Die Laufrollen reinigen. Haare und Schmutz entfernen. |
| Der Hebearm oder die verstellbaren Beine bewegen sich unkontrolliert. | Kurzschluss zwischen Handsteuerung und Lifter. Reinigen Sie den Handsteuerungsstecker oberflächlich mit Alkohol, um Fettrückstände zu entfernen. Defekte Handsteuerung. Handsteuerung ersetzen. Die Steuerelektronik hat versagt. Wenden Sie sich zwecks Reparatur an Ihren Etac-Vertreter vor Ort. |
| Die Beine bewegen sich unkontrolliert. | Der Beineinstellmechanismus hat versagt. Das Produkt ist nicht sicher und darf nicht betrieben werden. Wenden Sie sich zwecks Reparatur an Ihren Etac-Vertreter vor Ort. |
| Der Lifter reagiert nicht auf die Betätigung der Handsteuerung oder der Hebearmbewegen sich nicht. | Not-Aus-Schalter ist aktiviert. Um den Not-Aus-Schalter zu lösen, nehmen Sie den Akku heraus und setzen Sie ihn wieder ein. Der Akku ist entladen. Akku austauschen oder wieder aufladen. Die Lifterelektronik ist überhitzt. Warten, bis sie abgekühlt ist. Der Lifter ist überlastet. Achten Sie darauf, dass die sichere Traglast (SWL) nicht überschritten wird. Die Handsteuerung ist nicht richtig angeschlossen. Stecken Sie die Handsteuerung richtig ein. Die Handsteuerung, der Stecker oder das Kabel wurde möglicherweise beschädigt und sollte in dem Fall ausgetauscht werden. Defekte Steuerelektronik. Wenden Sie sich zwecks Reparatur an Ihren Etac-Vertreter vor Ort. |
| Der Akku wird nicht aufgeladen. | Fehlerhafter Akku. Achten Sie beim Laden des Akkus auf die Ladeanzeigen am Ladegerät. Wechseln Sie den Akku aus. Fehlerhaftes Akkuladegerät. Achten Sie beim Laden des Akkus auf die Ladeanzeigen am Ladegerät. Siehe Kapitel „Laden“. Wechseln Sie das Ladegerät aus. |

Algemeen

Hartelijk dank dat u voor een hulpmiddel van Etac hebt gekozen.

Voordat u het hulpmiddel in gebruik neemt, moet u deze handleiding zorgvuldig doorlezen. Deze bevat belangrijke veiligheidsinformatie en aanwijzingen voor een correct gebruik van het hulpmiddel. Ga naar www.etac.com voor alle relevante productdocumentatie, zoals de gebruikershandleiding, het onderhoud en instructies voor recycling. U kunt uw taal selecteren via de links 'International' en 'Local websites'.

Via de QR-code op het hulpmiddel vindt u meer informatie en instructies.

Auteursrecht

Dit document is eigendom van Etac A/S. De inhoud mag niet geheel of gedeeltelijk worden gewijzigd zonder voorafgaande toestemming van Etac A/S.

Vrijwaring

Etac werkt continu aan verbeteringen van onze hulpmiddelen en informatie. Wij behouden ons daarom het recht voor om onze hulpmiddelen en gebruiksaanwijzingen zonder voorafgaande kennisgeving te wijzigen. Ga naar www.etac.com voor de recentste versie van de documentatie.

CE Conformiteitsverklaring

Het hulpmiddel dat in deze handleiding wordt vermeld en de verschillende modellen ervan voldoen aan de Verordening (EU) 2017/745 betreffende medische hulpmiddelen.

Het hulpmiddel is geclassificeerd als een medisch hulpmiddel van klasse I.

Productnormen

Het hulpmiddel is getest en voldoet aan de vereisten die van toepassing zijn op dit type hulpmiddel in de volgende normen:

- ISO 10535:2021 Ondersteunende producten – Tilliften voor het verplaatsen van mensen – Eisen en beproevingsmethoden.

- IEC 60601-1:2005 Medische elektrische toestellen – Deel 1: Algemene eisen voor de veiligheid en essentiële prestatie.
- IEC 60601-1-2:2014 Medische elektrische toestellen – Deel 1-2: Algemene eisen voor de veiligheid en essentiële prestatie – Secundaire norm: Elektromagnetische interferentie – Eisen en beproevingen.

Het product is getest en goedgekeurd door een derde partij volgens de normen IEC 60601-1, IEC 60601-1-2 en EN/ISO 10535:2021.

Garantie

Ga naar www.etac.com/support.

Als de klant aanpassingen of reparaties uitvoert of combinaties maakt die niet vooraf door Etac zijn bepaald, zijn de door Etac aangebrachte CE-markering en de garantie van Etac niet langer geldig. Neem bij twijfel contact op met Etac.

Opgelet

Elk ernstig incident dat zich heeft voorgedaan met betrekking tot het hulpmiddel moet tijdig worden gemeld aan uw distributeur/vertegenwoordiger en de nationale bevoegde autoriteit in uw regio. De distributeur/vertegenwoordiger zal die informatie doorgeven aan de fabrikant.

Informatie vóór aankoop

Ga naar www.etac.com.

Beschrijving hulpmiddel

Etac heeft een breed assortiment mobiele tilliften voor verschillende soorten transfersituaties. De Molift Smart 150 is een lichtgewicht, inklapbare mobiele tillift voor het tillen en verplaatsen van een persoon van/naar een bed, stoel, rolstoel of toilet met een tilband.

Belangrijkste kenmerken van de Smart 150:

- Is vervoerbaar wanneer ingeklapt.
- Werkt op een accu.
- Heeft handmatig verstelbare poten.
- Compact en makkelijk te manoeuvreren.

Zie www.etac.com voor een volledig overzicht van de mogelijke varianten.

Klinische voordelen

De klinische voordelen van het hulpmiddel zijn:

- Vermindert werkgerelateerd letsel of belasting van de verzorger.
- Maakt het verplaatsen van afhankelijke personen mogelijk.
- Verhoogd comfort en veiligheid voor de gebruiker.

Materialen

Aluminium, kunststof, staal.

Raadpleeg voor meer informatie de recyclinginstructies op www.etac.com.

Inleiding

Definities

De persoon die 'de gebruiker' wordt genoemd, is de persoon die met het hulpmiddel wordt verplaatst. 'De verzorger' is de persoon die het product beheert.

Beoogd doel

De mobiele tillift is een hulpmiddel dat bedoeld is om een functiebeperking als gevolg van een ongeluk of een beperking te verlichten of te compenseren. Het hulpmiddel is ontworpen voor gebruikers die vanwege een verminderde mobiliteit of fysieke kracht niet in staat zijn om op te staan en zichzelf te verplaatsen naar/vanuit een bed, de vloer, een rolstoel, een stoel, een toilet of soortgelijk.

Beoogde gebruiker

De beoogde gebruikers voor de hulpmiddelen zijn gebaseerd op het functionele vermogen van de gebruikers en niet op een specifieke diagnose, gezondheidstoestand of leeftijd.

Controleer of de gebruiker binnen de aangewezen SWL/gebruikersmassa valt en voer een klinische risicobeoordeling uit.

Geen beperking op lichaamslengte – zie de richtlijnen voor maten in de gebruiksaanwijzing van de betreffende tilband voor specifieke aanbevelingen. Secundaire gebruikers van het hulpmiddel zijn verzorgers die hulp bieden en artsen/technici die het hulpmiddel opstellen.

Beoogde omgeving

De hulpmiddelen zijn bedoeld voor gebruik binnenshuis op horizontale oppervlakken in de acute en langdurige zorg en thuiszorg.

Ze mogen niet in natte ruimtes worden gebruikt.

Beoogde toepassing

Het hulpmiddel is bedoeld voor 'transiënt' of kortdurend gebruik, d.w.z. continu gebruik gedurende minder dan 60 minuten.

Het hulpmiddel is bedoeld voor gebruik door personen met een intacte huid.

Het hulpmiddel is bedoeld voor renovatie en hergebruik.

Verwachte levensduur

De verwachte levensduur van Smart 150 is 30.000 cycli of 1,5 jaar, wat zich het eerst voordoet.

Indicaties

Dit hulpmiddel is bedoeld voor personen met een handicap, met inbegrip van maar niet beperkt tot gebruikers die ondersteuning nodig hebben bij het tillen en verplaatsen. Bv. personen met beperkte mobiliteit die tijdens transfers ondersteuning nodig hebben.

Contra-indicaties

Er zijn geen contra-indicaties bekend.

Voorzorgsmaatregelen

Zorg ervoor dat de tilband geschikt is voor de gebruiker en het tiljuk.

Opleidingseisen

Alleen verzorgers die de gebruikershandleiding hebben gelezen en begrepen, mogen het hulpmiddel gebruiken.

Veiligheidsinformatie

De veiligheid van zowel de gebruiker als de verzorger mag nooit in gevaar worden gebracht. Als u vermoedt dat het hulpmiddel een defect heeft, moet u het in quarantaine plaatsen met de vermelding 'defect' en contact opnemen met uw lokale distributeur/vertegenwoordiger.



Veiligheidstekens, veiligheidsmaatregelen en waarschuwingssymbolen worden gegeven in de context die relevant is voor de feitelijke hantering en/of gebruikssituatie – het is verplicht de gegeven instructies op te volgen om gevaarlijke situaties te voorkomen.



Tekens, symbolen en instructies op dit hulpmiddel mogen nooit worden afgedekt of verwijderd en moeten gedurende de hele levensduur van het hulpmiddel aanwezig en duidelijk leesbaar blijven. Vervang of repareer onleesbare of beschadigde tekens, symbolen en instructies onmiddellijk. Neem contact op met uw distributeur/vertegenwoordiger voor instructies.

Zie aanvullende waarschuwingen in het hoofdstuk Hantering.

Transfer van zorgvragers

De transfer van een gebruiker houdt altijd een bepaald risico in. Daarom moet er altijd een risico-beoordeling worden uitgevoerd voordat de transfer wordt uitgevoerd.



Waarschuwingen:

- Gebruik het hulpmiddel nooit voor het vervoer van goederen.
- Gebruik het hulpmiddel nooit voor eigen vervoer.
- Laat een gebruiker nooit zonder toezicht achter in het hulpmiddel.
- Gebruik het hulpmiddel nooit in de douche.
- Gebruik het hulpmiddel nooit voor looptraining.
- Verplaats de gebruiker altijd met een rustige en stabiele snelheid.
- Verplaats de gebruiker nooit in staande positie.

Risicobeoordeling

Doe een risicobeoordeling van het hulpmiddel, de individuele gebruiker en de transfersituatie en documenteer uw analyse. U bent als verzorger verantwoordelijk voor de veiligheid van de gebruiker. Plan de transfer op voorhand, zodat deze zo veilig en vlot mogelijk wordt uitgevoerd.

Denk eraan om ergonomisch te werken volgens de lokale aanbevelingen.



De verzorger moet het gewicht van de gebruiker kunnen opvangen.



Om ernstig letsel te voorkomen, moet de gebruiker ver reikende of leunende bewegingen vermijden.

Het hulpmiddel



Controleer altijd, vóór elk gebruik:

- of het hulpmiddel geschikt is voor de gebruiker en de transfersituatie.
- of het hulpmiddel geen zichtbare schade vertoont.
- dat de aansluiting van het tiljuk en alle afneembare onderdelen goed zijn aangesloten en bevestigd.
- Controleer of de ophanging vrij kan bewegen in alle richtingen.
- dat het onderhoudslampje (led 4) niet brandt en ten minste één groene led van het acculampje brandt.
- dat de band van de tilband geen duidelijk zichtbare schade of rafels vertoont.
- dat de wielen vrij rollen en of de tillift gemakkelijk te manoeuvreren is.

Controle die elke maand moet worden uitgevoerd:

- test de functies van de tillift en controleer of de tillift geen abnormale geluiden maakt.
- test de noodstopknop en de nooddaalfunctie.

Als er fouten of gebreken zijn, moet de tillift buiten bedrijf gesteld worden en worden voorzien van een label "buiten werking".

Materialen

Alle gebruikte materialen die in direct contact met de huid komen, zijn biologisch getest en beoordeeld volgens de relevante normen. Gebruikers/verzorgers die allergisch zijn voor een van de materialen, wordt echter aanbevolen het hulpmiddel niet te gebruiken.

Accessoires

De gebruikershandleidingen die bij de accessoires worden geleverd, moeten vóór gebruik worden gelezen en begrepen. Dit geldt ook voor gebruiksbeperkingen en combinaties.

Informatie over accessoires vindt u op www.etcac.com.

Reserveonderdelen

Op www.etcac.com is een lijst met reserveonderdelen beschikbaar.

Combinaties van hulpmiddelen en compatibiliteit van tilbanden

Als het medische hulpmiddel met andere hulpmiddelen of accessoires wordt gecombineerd, mag deze combinatie het door de fabrikant gedefinieerde doel van de hulpmiddelen niet veranderen of de hulpmiddelen zodanig wijzigen dat naleving van de toepasselijke vereisten of het veilige gebruik van het hulpmiddel worden beïnvloed.

We raden u aan om alleen tilbanden van Etac of Molift te gebruiken. De tillift kan worden gecombineerd met tilbanden van andere fabrikanten. Ga naar www.etcac.com voor compatibiliteitsverklaringen.

De persoon die/het bedrijf dat verantwoordelijk is voor de combinatie van de hulpmiddelen moet ervoor zorgen dat aan de toepasselijke vereisten wordt voldaan.

Elektrische bescherming in combinatie met tilbanden: Onderdeel van type BF.

Als de veilige werkbelasting (SWL) van de tillift, het tiljuk en de tilband niet hetzelfde is, moet altijd de laagste belasting worden aangehouden.



Veiligheidsmaatregelen

De Molift Smart 150 is voorzien van diverse veiligheidsvoorzieningen, die zijn bedoeld om schade aan uitrusting of letsel bij personeel bij onjuist gebruik te voorkomen.

De tillift heeft een overbelastingssensor die voorkomt dat de tillift wordt bediend als de belasting de SWL overschrijft.

De tilarm is gescharnierd om te voorkomen dat de gebruiker klem komt te zitten tussen de arm en de tilbandstang. De actuator geeft geen vermogen bij een neerwaartse beweging.

De poten worden tijdens transport ingeklapt, zodat de tillift zo klein mogelijk wordt. Bij het monteren van de tillift moeten de poten worden geopend en in de werkstand worden gezet. De tillift heeft een veiligheidsvoorziening die ervoor zorgt dat de tilkolom niet in de steun kan worden bevestigd als de poten niet voorbij de transportstand worden ingesteld.

De elektronica wordt bij oververhitting uitgeschakeld. Wacht totdat de tillift is afgekoeld voordat u hem opnieuw gebruikt.



Elektronica

Akku

De Molift Smart 150 heeft een Lithium-ion NMC-accu van 25,2 V, 2,85 Ah. De accu heeft een verwachte levensduur van ongeveer 1.700 laadcycli. Aantal tilsessies met volgeladen accu: 100 tilsessies (75 kg/165 lbs, 50 cm/20 inch).



Laad de accu direct na ontvangst op en vervolgens om de twaalf maanden om storingen van de accu te voorkomen.



Beschadigde bedieningskasten, accu's of elektronica van het apparaat moeten worden vervangen.



Gebruikte accu's moeten als speciaal afval en volgens de plaatselijke regels en voorschriften worden weggegooid. Niet weggooid met het huishoudelijk afval.

Snelheidsopvoering

De tillift wordt geleverd met een snelheidsboost-functie die een hogere snelheid mogelijk maakt, tot 30% sneller, wanneer de actuator onbelast is.

Motor/actuator

Tilmotor/actuator: 24 V DC.

Tilsnelheid: 40 mm/seconde (1,57 inch/seconde) met een belasting van 75 kg (165 lbs).

Tilsnelheid: 63 mm/seconde (2,48 inch/seconde)

Cyclustijd: 55 seconden met een belasting van 75 kg (165 lbs).

Cyclustijd: 50 seconden.

Werkcyclus

De Molift Smart 150 mag niet langer dan 2 minuten continu worden gebruikt (met maximale belasting). Na 2 minuten moet de tillift 18 minuten rusten. Werkcyclus 10%. (Onderbreking volgens de norm ISO-EN 10535). Het apparaat heeft een maximaal A-gewogen geluidsvermogensniveau: Lwa ≤ 50 dB.

Accu- en onderhoudslampje (led)

De bedieningskast heeft vijf indicatielampjes.

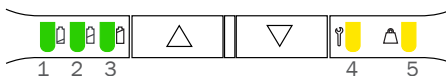





Het elektrische systeem heeft een energiebesparende functie, die ervoor zorgt dat het elektrische systeem wordt uitgeschakeld als het twee minuten niet wordt gebruikt. Alle lampjes gaan uit.

Het systeem wordt geactiveerd als er op een van de bedieningsknoppen wordt gedrukt.



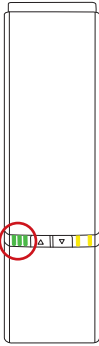



Acculampje (led)

Het acculampje (led) gaat branden en er klinkt een geluidssignaal als de accu bijna leeg is en de tillift moet worden opgeladen. Als dit gebeurt, heeft de tillift nog voldoende vermogen om minstens een volledige tilcyclus met maximale belasting uit te voeren.

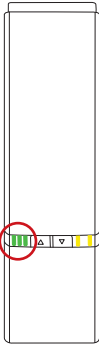







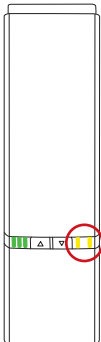

Statussen in normaal gebruik

| Led-indicatie-lampje | LED1 - LED2 - LED3 | Led-status (Niet vermeld = uit) | Statussen |
|---|---|--|---|
|  |  | Led 1-3 branden constant | 75-100 % geladen |
| |  | Led 1+2 branden constant | 50-75 % geladen |
| |  | Led 1 brandt constant | <50 % geladen |
| |  | Led 1 links wisselt van groen naar geel en knippert langzaam | Kritiek laag batterijniveau (geluid treedt op tijdens gebruik van de tillift) |

Statussen tijdens het opladen

| Led-indicatie-lampje | LED1 - LED2 - LED3 | Led-status (Niet vermeld = uit) | Statussen tijdens het laden |
|--|---|---|--|
|  |  | Led 1-3 branden constant | 90-100 % |
| |  | Led 1+2 branden constant Led 3 knippert langzaam | 65-90 % |
| |  | Led 1 brandt constant Led 2 knippert langzaam | 40-65 % |
| |  | Led 1 knippert langzaam | 0-40 % |
| |  | Led 1+2+3 knipperen langzaam | Opladen gestopt vanwege lage accutemperatuur, hoge accutemperatuur of andere storingen |
| |  | Leds branden niet | Opladen gestopt vanwege communicatieverlies met accu |

Onderhoudslampje

| Led-indicatie-lampje | Prioriteit | LED4 + LED5 | Led-status (Niet vermeld = uit) | Statussen bij normaal gebruik | Opmerkingen | Reset |
|--|------------|---|--|---|--|---|
|  | 0 |  | Led 4 knippert volgens de koppelingsstatus Bluetooth Low Energy | Bluetooth Low Energy koppelen | Niet gereed voor rijden | Wacht tot gereed |
| | 1 |  | Led 4+5 branden constant | Noodstop geactiveerd | Niet gereed voor rijden | Herstart noodstop |
| | 2 |  | Led 4+5 knipperen snel (synchroon) | FATALE FOUT Kan niet rijden, reset vereist | Geen beweging mogelijk | Reset fatale foutroutine |
| | 3 |  | Led 4+5 knippen langzaam (asynchrone wisseling) | Niet juist geleerd/ geconfigureerd | Niet gereed voor rijden | Neem contact op met uw plaatselijke vertegenwoordiger voor onderhoud |
| | 4 |  | Led 5 knippert langzaam | OVERBELASTING op motor/ actuator | Momenteel niet gereed om te TILLEN | Verminder de belasting |
| | 5 |  | Led 4 knippert langzaam | Beveiliging werkcyclus | Momenteel niet gereed om te TILLEN | Wacht tot gereed |
| | 6 |  | LED4 gaat langzaam aan en uit | Periodieke inspectie nodig | Rijden is mogelijk | Neem contact op met uw plaatselijke vertegenwoordiger voor periodieke inspectie |
| | 7 |  | Led 4 brandt continu | Onderhoud nodig | Rijden is mogelijk | Neem contact op met een onderhoudstechnicus |
| | 8 |  | Led 4 brandt continu (alle resterende leds knipperen terwijl de tillift wordt bediend) | Achterstallig onderhoud | Rijden is mogelijk (piept tijdens gebruik) | Neem contact op met een onderhoudstechnicus |

Opladen

De interne lader in de bedieningskast maakt het opladen van de accu's efficiënt. Sluit de voedingskabel aan op het stopcontact in de onderste hoek van de bedieningskast.

De oplaadtijd is afhankelijk van de capaciteit en de toestand van de accu. Doorgaans bedraagt de oplaadtijd ca. 3,5 uur na volledige ontlading.



Bescherming tegen elektrische schokken (isolatieklasse)

Interne voeding tijdens gebruik/werking.
Klasse II tijdens het opladen.

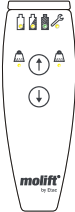

De tillift werkt niet tijdens opladen.

Handbediening - Beschermingsklasse: IPX6

| Overzicht | Symbolen | Beschrijving |
|---|---|--|
|  |  | Led-status van accu, service en overbelasting. |
| |  | Knoppen voor het omhoog en omlaag brengen van de tilarm. |

Opladen met externe lader (optioneel)

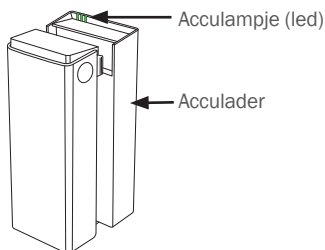





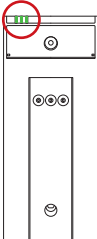

Acculader

Het optionele, externe acculaderaccessoire kan als tafellader worden gebruikt of op een verticaal muropoppervlak vlak bij een stopcontact worden gemonteerd, op minimaal 120 cm boven de vloer. De lader moet buiten de patiëntomgeving worden gebruikt. De lader moet zodanig worden geplaatst of geïnstalleerd dat de stekker van de voedingskabel eenvoudig uit het stopcontact kan worden verwijderd. Zorg ervoor dat u de kabel niet beschadigt. De lader mag continu op het stopcontact zijn aangesloten.

Acculader: 100-240 V AC, 50-60 Hz.

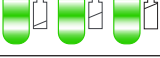
Vermogen van 0,9 A.

| Led-indicatie-lampje | LED1 - LED2 - LED3 | Led-status (Niet vermeld = uit) | Statussen tijdens het laden |
|---|---|---|--|
|  |  | Led 1-3 branden constant | Met accu of als er geen accu op de lader is gemonteerd: 90-100% |
| |  | Led 1+2 branden constant Led 3 knippert langzaam | 65-90 % |
| |  | Led 1 brandt constant Led 2 knippert langzaam | 40-65 % |
| |  | Led 1 knippert langzaam | 0-40 % |
| |  | Led 1+2+3 knipperen langzaam | Opladen gestopt vanwege lage accu-temperatuur, hoge accu-temperatuur of andere storingen |
| |  | Leds branden niet | Opladen gestopt vanwege communicatieverlies met accu |

Service, reiniging en onderhoud

Onderhoud en service

Onderhoud en inspecties van het hulpmiddel vallen volledig onder de verantwoordelijkheid van de eigenaar van het hulpmiddel. Als een hulpmiddel niet volgens de instructies wordt onderhouden, kan dit de veiligheid van de gebruiker en/of verzorger in gevaar brengen en de verwachte levensduur van het hulpmiddel beïnvloeden.

Het hulpmiddel moet regelmatig worden geïnspecteerd.

Controleer:

- of het hulpmiddel geen zichtbare schade vertoont.
- of de labels leesbaar zijn.
- het spreidmechanisme en de wielen vlot bewegen.
- de rem werkt.

Onderhoudswerkzaamheden

Onderhoud moet door geautoriseerd personeel worden uitgevoerd.

Er is onderhoud nodig wanneer de service-led (led 4) brandt.

De onderhouds-led (led 4) gaat branden na een bepaald aantal tilhandelingen of na 5 jaar, afhankelijk van wat zich het eerst voordoet.

Reiniging



Reinig het product regelmatig. Reinig oppervlakken met een vochtige doek en een geschikt pH-neutraal reinigingsmiddel. Gebruik geen oplosmiddelen of agressieve middelen. De oppervlakken van de tillift kunnen hierdoor beschadigd raken. Gebruik voor desinfectie indien nodig: isopropylalcohol of gelijkaardig. Gebruik geen agressieve reinigingsmiddelen. Verwijder haren en pluus uit de zwenkwielen en controleer of ze vrij kunnen draaien. Maak het contact en de handbediening schoon en vetvrij met isopropylalcohol. Controleer de noodstop en nooddaalfunctie na het reinigen. De tillift mag niet worden blootgesteld aan stromend water.



Verwijder haren en vuil uit de wielen om ervoor te zorgen dat ze vrij kunnen draaien en dat de rem goed werkt.



Zorg dat u tijdens het reinigen geen labels beschadigt of verwijdert.

Revisie

Op www.etac.com vindt u een speciaal document over revisie.

Periodieke inspectie

De periodieke inspectie moet één keer per jaar worden uitgevoerd of vaker indien verplicht volgens lokale voorschriften. Zie het etiket voor periodieke inspectie op het product en het document voor periodieke inspectie op www.etac.com.

Transport, opslag en verwijdering

Transport en opslag

Wanneer het hulpmiddel niet in gebruik is, kan het onder de volgende omstandigheden worden opgeslagen:



 Houd verpakkingsmateriaal uit de buurt van kinderen.



Uit de buurt van vuur houden.



Bij elektrische medische apparatuur moeten speciale maatregelen met betrekking tot de elektromagnetische compatibiliteit (EMC) worden genomen. Er kan interferentie optreden in de buurt van de elektronica van de tillift.

Bij langdurige opslag adviseren wij om de noodstopknop te activeren (indrukken). De tillift kan worden opgeslagen en vervoerd bij temperaturen tussen -25 en 70 °C en bij een relatieve vochtigheid tussen 15 en 93%.

Luchtdruk: 70 - 106 kPa.

Reizen met de Smart 150 in commerciële vliegtuigen

De accu voor een Smart 150 is door zijn ontwerp veilig voor transport in commerciële vliegtuigen. Sommige luchtvaartmaatschappijen kunnen echter specifieke vereisten en voorschriften hanteren en het wordt aanbevolen om contact op te nemen met de luchtvaartmaatschappij voordat u een vliegticket boekt. De luchtvaartmaatschappij vraagt bij aankomst vaak naar onderstaande informatie over de prestaties van de accu.

| | | |
|------------------------------|---|----------|
| Type accu: | Lithium-ion, nikkel-mangaan-kobaltoxide | |
| Uitgangsspanning: | 25,2 V | |
| Accucapaciteit: | 2,85 Ah | 2850 mAh |
| Totaal vermogen van de accu: | 71,82 Wh | |
| Gewicht: | 0,9 kg | 2 lbs |

Afvalverwijdering

Het hulpmiddel bevat geen gevaarlijke stoffen die op een speciale manier moeten worden afgevoerd. Controleer of er mogelijkheden zijn voor milieuvriendelijke recycling en volg de geldende nationale voorschriften. Voer het apparaat af in overeenstemming met de geldende nationale voorschriften.

Recycling

Zie de recyclinginstructies op www.etc.com en volg de nationale voorschriften die van toepassing zijn.

Problemen oplossen

| Probleem | Actie |
|--|---|
| De tilkolom wiebelt. | De tilkolom is niet goed in het onderstel geplaatst. Monteer de kolom en het onderstel en vergrendel de kolom met de vergrendelhandgreep op het onderstel. |
| De tillift beweegt schokkerig op een vlak oppervlak. | De zwenkwielen bewegen schokkerig door pluizen en stof. Reinig de zwenkwielen. Verwijder haren en vuil. |
| De tilarm of verstelbare poten bewegen ongecontroleerd. | Kortsluiting tussen handbediening en tillift. Reinig het oppervlak van de stekker van de handbediening met alcohol om vet te verwijderen. Defecte handbediening. Vervang de handbediening. De regelelektronica is defect. Neem contact op met uw plaatselijke vertegenwoordiger voor service. |
| De poten bewegen ongecontroleerd. | Het aanpassingsmechanisme voor de poten werkt niet. Het is niet veilig om het product te gebruiken. Neem contact op met uw plaatselijke vertegenwoordiger voor service. |
| De tillift reageert niet op de handbediening/de tilarm bewegen niet. | De noodstopknop is geactiveerd. U kunt de noodstop ontgrendelen door de accu te verwijderen en weer terug te plaatsen. De accu is leeg. Vervang de accu of laad deze op. De elektronica van de tillift is oververhit. Wacht totdat deze is afgekoeld. De tillift is overbelast. Zorg ervoor dat de belasting de SWL niet overschrijdt. De handbediening is niet goed aangesloten. Sluit de handbediening goed aan. De handbediening, de stekker of het snoer kan defect zijn en moet worden vervangen. Defecte regelelektronica. Neem contact op met uw plaatselijke vertegenwoordiger voor service. |
| De accu wordt niet opgeladen. | Defecte accu. Controleer de lampjes op de lader tijdens het opladen. Probeer een andere accu. Defecte acculader. Controleer de lampjes op de lader tijdens het opladen. Zie het hoofdstuk 'Opladen'. Probeer een andere lader. |

Généralités

Nous vous remercions d'avoir choisi un produit Etac.

Lisez attentivement ce manuel avant de commencer à utiliser le dispositif, car il contient des informations de sécurité importantes et des instructions sur l'utilisation correcte du dispositif. Rendez-vous sur www.etac.com pour obtenir toute la documentation pertinente sur le produit, par exemple le manuel d'utilisation, les consignes de maintenance et les instructions de recyclage. Vous pouvez sélectionner votre langue en cliquant sur « International » puis en sélectionnant un site Web local.

Vous pouvez également consulter le code QR sur l'étiquette du produit pour plus d'informations et d'instructions.

Copyright

Le présent document est la propriété d'Etac A/S. Le contenu ne doit pas être modifié en tout ou en partie sans l'accord préalable d'Etac A/S.

Avertissement :

Etac améliore en permanence ses dispositifs et ses informations. C'est pourquoi nous nous réservons le droit de modifier sans préavis nos dispositifs et leur mode d'emploi. Rendez-vous sur www.etac.com pour obtenir la dernière version de la documentation.

CE Déclaration de conformité

Le dispositif mentionné dans ce manuel et ses différents modèles sont conformes au Règlement (UE) 2017/745 relatif aux dispositifs médicaux.

Le dispositif est classé comme dispositif médical de classe I.

Normes relatives au produit

Le dispositif a été testé et est conforme aux exigences applicables à ce type de dispositif dans les normes mentionnées ci-dessous :

- ISO 10535:2021 Produits d'assistance – Lève-personnes pour transférer des personnes – Exigences et méthodes d'essais.

- CEI 60601-1:2005 Appareils électromédicaux – Partie 1 : Exigences générales pour la sécurité de base et les performances essentielles.
- CEI 60601-1-2:2014 Appareils électromédicaux – Partie 1-2 : Exigences générales pour la sécurité de base et les performances essentielles – Norme collatérale : Perturbations électromagnétiques – Exigences et essais.

Le produit a été testé et approuvé par un tiers conformément aux normes CEI 60601-1, CEI 60601-1-2 et EN/ISO 10535:2021.

Garantie

Veuillez consulter le site www.etac.com/support.

Si le client effectue des réglages ou des réparations ou qu'il utilise des combinaisons non prédéfinies par Etac, la certification CE et la garantie d'Etac ne seront plus valides. En cas de doute, veuillez contacter Etac.

Avis

Tout incident grave survenu en lien avec le dispositif doit être signalé à votre distributeur/représentant et à l'autorité nationale compétente dans votre région dans les meilleurs délais. Le distributeur/représentant local transmettra les informations au fabricant.

Informations relatives à la prévente

Rendez-vous sur www.etac.com.

Description du dispositif

Etac propose une grande variété de lève-personnes mobiles adaptés à différentes situations de transferts. Le Molift Smart 150 est un lève-personne léger mobile et pliable destiné au levage et au transfert de patients depuis/vers leur lit, le sol, une chaise, un fauteuil roulant ou les toilettes à l'aide d'un harnais.

Caractéristiques clés du Smart 150 :

- Peut être transporté lorsqu'il est plié.
- Est alimenté par batterie.
- Dispose de pieds réglables manuellement.
- Est compact et facile à manœuvrer.

Consultez le site www.etac.com pour obtenir un aperçu complet des variantes possibles.

Avantages cliniques

Les avantages cliniques du dispositif sont les suivants :

- Réduit les blessures liées au travail ou la fatigue du personnel soignant.
- Permet le transfert de personnes dépendantes.

- Augmente le confort et la sécurité de l'utilisateur.

Matériaux

Aluminium, plastique, acier.

Pour plus d'informations, consultez les instructions de recyclage sur www.etac.com.

Introduction

Définitions

La personne désignée comme « l'utilisateur » correspond à la personne transférée dans le dispositif. Le « soignant » désigne la personne qui positionne le dispositif.

Usage prévu

Le lève-personne mobile est un dispositif d'assistance destiné à soulager ou à compenser une déficience fonctionnelle due à une blessure ou à un handicap. Le dispositif est conçu pour les utilisateurs qui ne sont pas capables de se lever et de se déplacer vers/ depuis un lit, le sol, un fauteuil roulant, un fauteuil, des toilettes ou un équipement similaire, en raison d'une mobilité réduite ou d'une force physique réduite.

Utilisateur prévu

Le groupe d'utilisateurs cibles des dispositifs dépend de la capacité fonctionnelle des utilisateurs et non de l'âge ou de pathologies spécifiques.

Assurez-vous que l'utilisateur respecte la CMU/ masse de l'utilisateur et qu'une évaluation des risques cliniques est effectuée.

Aucune limite de taille de l'utilisateur – pour des recommandations spécifiques, consultez le guide des tailles dans le manuel d'utilisation du harnais concerné.

Les utilisateurs secondaires du dispositif sont les soignants qui fournissent une assistance et les cliniciens/techniciens qui configurent le dispositif.

Environnement prévu

Les dispositifs sont destinés à une utilisation en intérieur sur des surfaces horizontales en soins de courte durée, soins de longue durée et soins à domicile.

Ils ne doivent pas être utilisés dans des zones humides.

Utilisation prévue

Le dispositif est destiné à une utilisation « transitoire », c'est-à-dire une utilisation continue pendant moins de 60 minutes.

Le dispositif est destiné à être utilisé uniquement au contact d'une peau non lésée.

Le dispositif est prévu pour être remis à neuf et réutilisé.

Durée de vie prévue

La durée de vie prévue du Smart 150 est de 30 000 cycles ou 15 ans, selon la première éventualité

Indications

L'indication d'utilisation concerne le handicap, y compris, mais sans s'y limiter, les utilisateurs ayant besoin d'un soutien pour être soulevés et transférés (par exemple, les personnes à mobilité réduite qui ont besoin d'un soutien du corps pendant les transferts).

Contre-indications

Il n'existe aucune contre-indication connue.

Précautions d'emploi

Assurez-vous que le harnais est adapté à l'utilisateur et au centre de levage.

Exigences de formation

Seul le personnel soignant ayant lu et compris le manuel d'utilisation est autorisé à utiliser le dispositif.

Informations relatives à la sécurité

La sécurité de l'utilisateur et du soignant ne doit jamais être compromise. Si vous pensez que le dispositif présente un dysfonctionnement, vous devez le mettre en quarantaine, le signaler comme « hors service » et appeler votre distributeur/représentant local.



Les panneaux de sécurité, les mesures de sécurité et les symboles d'avertissement sont donnés dans un contexte applicable à la situation réelle de manipulation et/ou d'utilisation – il est obligatoire de suivre les instructions données pour éviter les situations dangereuses.



Les signes, symboles et instructions apposés sur ce dispositif ne doivent jamais être recouverts ni retirés et doivent rester présents et clairement lisibles pendant toute la durée de vie du dispositif. Remplacez ou réparez immédiatement les signes, symboles et instructions illisibles ou endommagés. Contactez votre distributeur/représentant pour obtenir des instructions.

Consultez les avertissements supplémentaires dans la section Manipulation.

Transfert d'un patient

Le transfert d'un utilisateur présente toujours un certain risque. Par conséquent, une évaluation des risques doit toujours être effectuée avant le transfert.



Avertissements:

- Ne jamais utiliser le dispositif pour transporter des marchandises.
- N'utilisez jamais l'appareil pour vous déplacer vous-même.
- Ne jamais laisser l'utilisateur sans surveillance dans le dispositif.
- Ne jamais utiliser le dispositif dans la douche.
- N'utilisez jamais le dispositif pour l'entraînement à la marche.
- Toujours transférer l'utilisateur à une vitesse calme et stable.
- Ne jamais transférer l'utilisateur en position debout.

Évaluation des risques

Procédez à une évaluation des risques liés au dispositif, à l'utilisateur individuel et au transfert prévu et documentez votre analyse. Le soignant est responsable de la sécurité de l'utilisateur.

Planifiez le transfert afin de garantir une procédure aussi sûre et fluide que possible.

Pensez à travailler de façon ergonomique conformément aux recommandations locales.



Le soignant doit être en mesure de supporter le poids de l'utilisateur.



Pour éviter des blessures graves, l'utilisateur doit éviter les mouvements d'extension ou d'inclinaison prolongés.

Le dispositif



Avant chaque utilisation, vérifiez toujours :

- que le dispositif est adapté à l'utilisateur et à la situation de transfert.
- que le dispositif ne présente aucun dommage visible.
- que le cintre de levage et toutes les pièces détachables sont correctement connectées et fixées.
- Assurez-vous que le cintre de levage peut bouger librement dans toutes les directions prévues.
- que le voyant LED d'entretien (LED 4) n'est pas allumé et que l'indicateur de batterie comporte au moins un voyant LED vert.
- que la sangle du harnais ne présente aucun signe de dommage ou d'effilochage.
- que les roues tournent librement et que le lève-personne est facile à manœuvrer.

Contrôles à réaliser chaque mois:

- testez les fonctions du lève-personne et assurez-vous que le lève-personne ne fait pas de bruit anormal.
- testez le bouton d'arrêt d'urgence et l'abaissement d'urgence.

En présence de défauts, l'appareil doit être mis hors d'état de fonctionnement et marqué « hors service ».

Matériaux

Tous les matériaux utilisés qui doivent être en contact direct avec la peau sont testés biologiquement conformément aux normes en vigueur. Cependant, il est recommandé aux utilisateurs/soignants allergiques à l'un des matériaux de ne pas utiliser le dispositif.

Accessoires

Les manuels d'utilisation fournis avec les accessoires doivent être lus et compris avant utilisation. Cela inclut toutes les limitations d'utilisation et les combinaisons.

Des informations sur les accessoires sont disponibles sur www.etac.com.

Pièces détachées

Une liste de pièces détachées est disponible sur www.etac.com.

Combinaisons de dispositifs et compatibilité des harnais

En cas de combinaison d'un dispositif médical avec d'autres dispositifs ou accessoires, la combinaison ne doit pas modifier la destination des dispositifs établie par le fabricant ou modifier les dispositifs d'une manière qui pourrait affecter la conformité aux exigences applicables, ou l'utilisation sûre du dispositif.

Nous recommandons d'utiliser des harnais Etac ou Molift. Le lève-personne peut être combiné avec des harnais d'autres fabricants. Consultez le site www.etac.com pour connaître les déclarations de compatibilité.

La personne/l'entreprise responsable de la combinaison des dispositifs doit s'assurer que les exigences applicables sont respectées.

Protection électrique en combinaison avec des harnais : Partie appliquée de type BF.

Si la charge maximale d'utilisation (CMU) diffère entre le lève-personne, le dispositif de suspension et le harnais, la charge la plus basse doit toujours être utilisée.



Mesures de sécurité

Le Molift Smart 150 est équipé de plusieurs dispositifs de sécurité, conçus pour prévenir tout dommage matériel ou blessure du personnel en cas d'utilisation incorrecte.

Le lève-personne est muni d'un capteur de surcharge empêchant toute utilisation du dispositif si la charge dépasse la CMU. Le bras de levage est articulé pour empêcher le bras ou le cintre de levage de comprimer l'utilisateur. Le vérin n'exerce aucune force lors du déplacement vers le bas. Les pieds sont repliés pendant le transport afin de réduire au maximum l'encombrement du lève-personne. Les pieds doivent être écartés en position de travail lors du montage du lève-personne. La colonne de levage ne se positionnera pas dans le support si les pieds ne sont pas plus écartés qu'en position transport ; un dispositif de sécurité y veille.

Le système électronique se désactive en cas de surchauffe. Attendez que le lève-personne ait refroidi pour l'utiliser à nouveau.

max
kg 150

max
lbs 330



Système électronique

Batterie

Molift Smart 150 est équipé d'une batterie au lithium-ion 25,2 V NMC 2,85 Ah. La batterie présente une durée de vie de 1 700 cycles de charge environ. Nombre de levages avec batterie entièrement chargée : 100 levages (75 kg/165 lb, 50 cm/20 pouces).



Rechargez la batterie à sa réception, puis rechargez-la tous les douze mois, pour éviter toute défaillance de celle-ci.



Tout boîtier de commande, toute batterie ou tout composant électronique endommagé(e) sur l'appareil doit être remplacé(e).



Les batteries utilisées doivent être mises au rebut comme déchets spéciaux conformément aux règles et réglementations locales. Ne les jetez pas avec les déchets ménagers.

Augmentation de la vitesse

Le lève-personne est équipé d'une fonction d'augmentation de la vitesse qui permet d'accroître la vitesse jusqu'à 30 %, lorsque le vérin ne soulève aucune charge.

Moteur/vérin

Moteur de levage : 24 V DC.

Vitesse de levage : 40 mm/seconde (1,57 pouces/seconde) avec une charge de 75 kg (165 lb).

Vitesse de levage : 63 mm/seconde (2,48 pouces/seconde)

Durée de cycle : 55 secondes avec une charge de 75 kg (165 lb).

Durée de cycle : 50 secondes.

Cycle de service

Le Molift Smart 150 ne doit pas fonctionner en continu pendant plus de 2 minutes (avec une charge maximale). Après 2 minutes, le lève-personne doit être mis à l'arrêt pendant 18 minutes. Pourcentage d'utilisation : 10 %. (Intermittence selon la norme ISO-EN 10535) L'appareil présente un niveau de puissance acoustique pondéré A maximum : $L_{wa} \leq 50$ dB.

Témoins de batterie et d'entretien (LED)

Le boîtier de commande comporte cinq voyants lumineux.

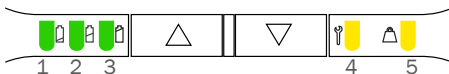





Le système électrique dispose d'une fonction d'économie d'énergie qui éteint le système électrique au bout de deux minutes d'inactivité. Tous les témoins lumineux s'éteignent.

Pour réactiver le système, appuyez sur l'un des boutons de commande.



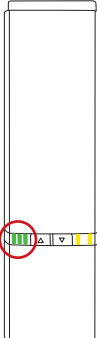



Témoin de batterie (LED)

Le témoin de batterie (LED) s'allume et émet un signal sonore lorsque le niveau de batterie est faible et que le lève-personne doit être chargé. Dans ce cas, le lève-personne dispose de suffisamment d'énergie pour au moins un cycle complet de levage à charge maximale.

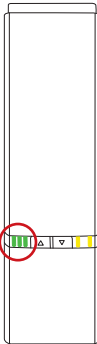





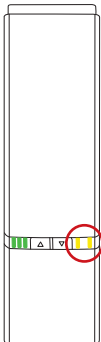

États en utilisation normale

| Témoin LED | LED1 - LED2 - LED3 | État de la LED (Non répertorié = LED éteinte) | États |
|---|---|---|---|
|  |  | LED 1-3 allumées en permanence | Batterie chargée à 75-100 % |
| |  | LED 1+2 allumées en permanence | Batterie chargée à 50-75 % |
| |  | LED 1 allumée en permanence | Batterie chargée à <50 % |
| |  | LED 1 côté gauche, passe du vert au jaune et clignote lentement | Batterie critiqueusement faible (un son retentit lorsque le lève-personne est en cours d'utilisation) |

États pendant la charge

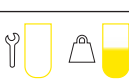
| Témoin LED | LED1 - LED2 - LED3 | État de la LED (Non répertorié = LED éteinte) | États pendant la charge |
|--|---|--|--|
|  |  | LED 1-3 allumées en permanence | 90-100 % |
| |  | LED 1+2 allumées en permanence LED 3 clignotant lentement | 65-90 % |
| |  | LED 1 allumée en permanence LED 2 clignotant lentement | 40-65 % |
| |  | LED 1 clignotant lentement | 0-40 % |
| |  | LED 1+2+3 clignotant lentement | Charge arrêtée en raison d'une température de batterie basse, d'une température de batterie élevée ou d'autres conditions d'erreur |
| |  | LED non allumées | Charge arrêtée en raison d'une perte de communication avec la batterie |

Témoin d'entretien

| Témoin LED | Priorité | LED4 + LED5 | État de la LED (Non répertorié = LED éteinte) | États en utilisation normale | Commentaires | Réinitialisation |
|--|--|---|--|--|--|--|
|  | 0 |  | 4 LED clignotantes : Signal faible d'appairage Bluetooth | Signal faible d'appairage Bluetooth | Appareil non prêt à être utilisé | Patienter jusqu'à ce que l'appareil soit prêt |
| | 1 |  | LED 4+5 allumées en permanence | Arrêt d'urgence activé | Appareil non prêt à être utilisé | Réactiver l'arrêt d'urgence |
| | 2 |  | LED 4+5 clignotant rapidement (de manière synchronisée) | ERREUR CRITIQUE Commande impossible, réinitialisation requise | Aucun mouvement possible | Réinitialisation de routine d'erreur fatale |
| | 3 |  | LED 4+5 clignotant lentement (alternance asynchrone) | Non appris/configuré correctement | Appareil non prêt à être utilisé | Contactez un réparateur/technicien local. |
| | 4 |  | LED 5 clignotant lentement | SURCHARGE sur moteur/actionneur | Temporairement non prêt à LEVER | Réduire la charge |
| | 5 |  | LED 4 clignotant lentement | Protection du cycle de service | Temporairement non prêt à LEVER | Patienter jusqu'à ce que l'appareil soit prêt |
| | 6 |  | LED4 s'allume et s'éteint lentement | Inspection périodique nécessaire | Utilisation possible | Contactez un représentant local pour une inspection périodique |
| | 7 |  | LED 4 allumée en permanence | Entretien nécessaire | Utilisation possible | Contactez un technicien de maintenance |
| 8 |  | LED 4 allumée en permanence (toutes les autres LED clignotent pendant le fonctionnement du lève-personne) | Date d'entretien arrivée à échéance | Utilisation possible (bip sonore en fonctionnement) | Contactez un technicien de maintenance | |

Charge

Le chargeur interne dans le boîtier de commande rend la charge des batteries efficace. Branchez le câble d'alimentation à la prise située dans le coin inférieur du boîtier de commande.

La durée de charge dépend de la capacité et de l'état de la batterie. Généralement, la durée de charge est d'environ 3,5 heures après une décharge complète.



Protection contre les chocs électriques (classe d'isolation)

Alimentation interne pendant l'utilisation/le fonctionnement.

Classe II pendant la charge.

i Le lève-personne ne fonctionne pas pendant la charge.

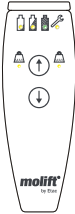
Télécommande - Classe de protection : IPX6

| Vue d'ensemble | Icônes | Description |
|---|---|---|
|  |  | LED d'état de la batterie, d'entretien et de surcharge. |
| |  | Boutons de levage et d'abaissement du bras de levage. |



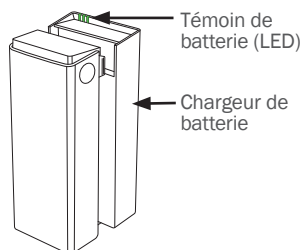



Charge avec chargeur externe (en option)

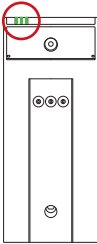

Chargeur de batterie

Le chargeur de batterie externe en option peut être utilisé sur une table ou monté sur une surface murale verticale à proximité d'une prise de courant et à au moins 120 cm du sol. Il doit être utilisé en dehors de l'environnement du patient et placé ou installé de façon à faciliter le débranchement du câble secteur. Prenez garde à ne pas endommager le câble. Le chargeur peut être connecté à la prise électrique à tout moment.

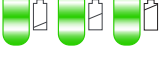
Chargeur de batterie : 100-240 V CA, 50-60 Hz.
0,9 A de puissance de sortie.

| Témoin LED | LED1 - LED2 - LED3 | État de la LED (Non répertorié = LED éteinte) | États pendant la charge |
|---|---|--|--|
|  |  | LED 1-3 allumées en permanence | Avec batterie ou si aucune batterie n'est montée sur le chargeur : 90-100 % |
| |  | LED 1+2 allumées en permanence LED 3 clignotant lentement | 65-90 % |
| |  | LED 1 allumée en permanence LED 2 clignotant lentement | 40-65 % |
| |  | LED 1 clignotant lentement | 0-40 % |
| |  | LED 1+2+3 clignotant lentement | Charge arrêtée en raison d'une température de batterie basse, d'une température de batterie élevée ou d'autres conditions d'erreur |
| |  | LED non allumées | Charge arrêtée en raison d'une perte de communication avec la batterie |

Entretien, nettoyage et maintenance

Maintenance et entretien

La maintenance et les inspections du dispositif relèvent entièrement de la responsabilité du propriétaire du dispositif. Le non-respect des instructions d'entretien d'un dispositif peut compromettre la sécurité de l'utilisateur et/ou du soignant et peut affecter la durée de vie attendue du dispositif.

L'inspection du dispositif doit être effectuée régulièrement.

Vérification :

- que le dispositif ne présente aucun dommage visible.
- que les étiquettes sont lisibles.
- que l'écartement des pieds et des roulettes s'effectue sans à-coups.
- que le frein fonctionne.

Entretien

L'entretien doit être effectué par du personnel autorisé. Un entretien est nécessaire lorsque la LED d'entretien (LED 4) est allumée.

La LED d'entretien (LED 4) s'allume après un certain nombre de levages ou après 5 ans, selon la première éventualité.

Nettoyage



Nettoyez le dispositif régulièrement. Nettoyez les surfaces avec un chiffon humide et un détergent approprié au pH neutre. N'utilisez pas de solvants ou de liquides forts, car ils pourraient endommager les surfaces du lève-personne. Lorsqu'une désinfection est nécessaire, utilisez de l'alcool isopropylique ou similaire. Évitez les produits de nettoyage abrasifs. Retirez les cheveux et les poils de tapis pouvant s'être coincés dans les roulettes et assurez-vous que celles-ci tournent librement. Nettoyez les contacts et la commande manuelle avec de l'alcool isopropylique pour éliminer la graisse et toute autre saleté. Vérifiez l'arrêt d'urgence et l'arrêt d'urgence après le nettoyage. Le lève-personne ne doit pas être exposé à de l'eau courante.



Retirez les cheveux et la saleté des roues pour veiller à ce que celles-ci tournent librement et que le frein fonctionne correctement.



Assurez-vous de ne pas endommager ou ôter les étiquettes lors du nettoyage.

Reconditionnement

Un document séparé relatif au reconditionnement est disponible sur www.etac.com.

Inspection périodique

L'inspection périodique doit être réalisée une fois par an ou plus fréquemment si les exigences locales l'exigent. Consultez l'étiquette d'inspection périodique sur le produit et le document d'inspection périodique sur www.etac.com.

Transport, stockage et élimination

Transport et stockage

Lorsque le dispositif n'est pas utilisé, il peut être stocké dans les conditions suivantes :



Veillez tenir les enfants à l'écart de l'emballage.



Tenir à l'écart du feu.



Les équipements électromédicaux nécessitent des précautions spéciales en matière de compatibilité électromagnétique (CEM).

Des interférences peuvent se produire à proximité des composants électroniques du lève-personne.

En cas de stockage à long terme, il est recommandé d'activer le bouton d'arrêt d'urgence (bouton enfoncé). Le lève-personne peut être entreposé et transporté à des températures comprises entre -25 et +70 °C et à une humidité relative comprise entre 15 et 93 %.

Pression d'air : 70 - 106 kPa.

Voyagez avec le Smart 150 dans les avions commerciaux

La batterie d'un Smart 150 est conçue pour être transportée en toute sécurité à bord des avions commerciaux. Cependant, certaines compagnies aériennes peuvent avoir des exigences et des réglementations spécifiques. Ainsi, il est recommandé de contacter la compagnie aérienne avant de réserver un billet d'avion. La compagnie aérienne vous demandera généralement les informations ci-dessous concernant les performances de la batterie.

| | | |
|---------------------------------|---|----------|
| Type de batterie: | Lithium-ion, oxyde de nickel-manganèse-cobalt | |
| Tension de sortie: | 25,2 V | |
| Capacité de la batterie: | 2,85 Ah | 2850 mAh |
| Capacité totale de la batterie: | 71,82 Wh | |
| Poids: | 0,9 kg | 2 lbs |

Mise au rebut

Le dispositif ne contient aucune substance dangereuse nécessitant une mise au rebut spéciale. Vérifiez s'il existe des options de recyclage respectueuses de l'environnement et observez les dispositions nationales en vigueur. Éliminez le dispositif conformément aux dispositions nationales en vigueur.

Recyclage

Consultez les instructions de recyclage sur www.etac.com et suivez les dispositions nationales applicables.

Dépannage

| Problème | Action |
|--|---|
| La colonne de levage est instable. | La colonne de levage n'est pas positionnée correctement dans le châssis. Assemblez la colonne et le châssis, et verrouillez la colonne à l'aide de la poignée de verrouillage sur le châssis. |
| Le lève-personne se déplace de façon irrégulière sur une surface plane. | Les roulettes se déplacent de façon irrégulière à cause de poils de tapis et de poussières. Nettoyez les roulettes. Retirez les cheveux et saletés. |
| Le bras de levage ou les pieds réglables se déplacent de façon incontrôlée. | Court-circuit entre la télécommande et le lève-personne. Nettoyez la surface de la prise de la télécommande avec de l'alcool pour éliminer la graisse. Télécommande défectueuse. Remplacez la commande manuelle. Le système électronique de la commande a échoué. Contactez un réparateur/technicien local. |
| Les pieds se déplacent de manière incontrôlée. | Le mécanisme de réglage des pieds n'a pas fonctionné. L'utilisation du produit est dangereuse. Contactez un réparateur/technicien local. |
| Le lève-personne ne réagit pas aux boutons de la commande manuelle./Le bras de levage ou les pieds ne bougent pas. | Le bouton d'arrêt d'urgence est activé. Pour relâcher l'arrêt d'urgence, retirez la batterie et remettez-la en place. La batterie est déchargée. Remplacez ou chargez la batterie. Le système électronique du lève-personne est en surchauffe. Attendez qu'il refroidisse. Le lève-personne est surchargé. Assurez-vous que la charge ne dépasse pas la CMU. La télécommande n'est pas branchée correctement. Branchez la télécommande correctement. La télécommande, la prise ou le cordon peuvent être cassés et nécessiter un remplacement. Système électronique de la commande défectueux. Contactez un réparateur/technicien local. |
| La batterie ne se charge pas. | Batterie défectueuse. Vérifiez les témoins sur le chargeur lors du chargement. Essayez une autre batterie. Chargeur de batterie défectueux. Vérifiez les témoins sur le chargeur lors du chargement. Voir le chapitre « Charge ». Essayez un autre chargeur. |

Informazioni generali

Grazie per aver scelto un dispositivo Etac.

Leggere attentamente il presente manuale prima di utilizzare il dispositivo, in quanto contiene importanti informazioni di sicurezza e istruzioni su come utilizzare correttamente il dispositivo. Visitare il sito www.etac.com per tutta la documentazione relativa al prodotto, ad esempio il manuale dell'utente, la manutenzione e le istruzioni per il riciclaggio. È possibile selezionare la lingua tramite il link "International" e "Local websites".

È anche possibile utilizzare il codice QR sul dispositivo per avere ulteriori informazioni e istruzioni.

Copyright

Il presente documento è di proprietà di Etac A/S. Il contenuto non può essere modificato in toto o in parte senza previa autorizzazione di Etac A/S.

Liberatoria

Etac migliora continuamente i propri dispositivi e le relative informazioni. Pertanto, si riserva il diritto di modificare i dispositivi e le istruzioni per l'uso senza obbligo di preavviso. Consultare il sito www.etac.com per trovare la versione più recente della documentazione.

CE Dichiarazione di conformità

Il dispositivo menzionato nel presente manuale e i diversi modelli sono conformi al Regolamento sui dispositivi medici (UE) 2017/745.

Il dispositivo è classificato come dispositivo medico di Classe I.

Standard di prodotto

Il dispositivo è stato testato ed è conforme ai requisiti applicabili a questo tipo di dispositivo nei seguenti standard:

- ISO 10535:2021 Prodotti di assistenza – Sollevatori per il trasferimento di persone – Requisiti e metodi di prova.

- IEC 60601-1:2005 Dispositivi elettromedicali – Parte 1: prescrizioni generali per la sicurezza fondamentale e le prestazioni essenziali.
- IEC 60601-1-2:2014 Dispositivi elettromedicali – Parte 1-2: prescrizioni generali per la sicurezza fondamentale e le prestazioni essenziali – Norme collaterali: disturbi elettromagnetici – Requisiti e prove.

Il prodotto è stato testato e approvato da terzi in conformità alle norme IEC 60601-1, IEC 60601-1-2 e EN/ISO 10535:2021.

Garanzia

Consultare www.etac.com/support.

Qualora il cliente effettui regolazioni, riparazioni o combinazioni non autorizzate da Etac, la certificazione CE di Etac e la garanzia di Etac decadono. In caso di dubbi, contattare Etac.

Avviso

Qualsiasi incidente grave verificatosi in relazione al dispositivo deve essere segnalato tempestivamente al proprio distributore/rappresentante e all'autorità nazionale competente all'interno della propria regione. Il distributore/rappresentante inoltrerà le informazioni al produttore.

Informazioni pre-vendita

Visitare il sito www.etac.com.

Descrizione del dispositivo

Etac offre un'ampia gamma di sollevatori mobili per diversi tipi di situazioni di trasferimento. Molift Smart 150 è un sollevatore mobile, ripiegabile e leggero destinato al sollevamento e al trasferimento di un utente da/a letto, pavimento, sedia, carrozzina o WC tramite un'imbracatura.

Caratteristiche principali di Smart 150:

- È trasportabile quando è ripiegato.
- È alimentato a batteria.
- Ha gambe regolabili manualmente.
- È compatto e facile da manovrare.

Consultare www.etac.com per una panoramica completa delle possibili varianti.

Vantaggi clinici

I vantaggi clinici del dispositivo sono i seguenti:

- Riduce gli infortuni sul lavoro o lo sforzo dell'assistente.
- Consente il trasferimento di persone non autosufficienti.
- Aumenta il comfort e la sicurezza per l'utente.

Materiali

Alluminio, plastica, acciaio.

Per ulteriori informazioni, consultare le istruzioni di riciclaggio su www.etac.com.

Introduzione

Definizioni

Il soggetto indicato con il termine “l'utente” è la persona trasferita nel dispositivo. “L'assistente” è la persona che gestisce il dispositivo.

Destinazione d'uso

Il sollevatore mobile è un dispositivo di assistenza destinato ad alleviare o compensare una compromissione funzionale dovuta a lesioni o disabilità. Il dispositivo è progettato per utenti che non sono in grado di alzarsi e spostarsi da/verso un letto, il pavimento, una carrozzina, una sedia, un WC o effettuare movimenti simili, a causa della ridotta mobilità o forza fisica.

Utente a cui è destinato il prodotto

Gli utenti previsti dei dispositivi si basano sulle capacità funzionali dell'individuo e non su diagnosi specifiche, condizioni di salute o età.

Assicurarsi che l'utente rispetti il carico di lavoro sicuro (SWL)/peso dell'utente e che venga eseguita una valutazione del rischio clinico.

Nessun limite di altezza - per raccomandazioni specifiche, consultare la guida alle taglie nel manuale utente della relativa imbracatura.

Gli utenti secondari dei dispositivi sono gli operatori che forniscono assistenza e i medici/tecnici che installano il dispositivo.

Ambiente previsto

I dispositivi sono destinati all'uso interno su superfici orizzontali in terapia intensiva, assistenza a lungo termine e domiciliare.

Non devono essere utilizzati in ambienti umidi.

Informazioni di sicurezza

La sicurezza dell'utente e dell'assistente non deve mai essere compromessa: se si sospetta che il dispositivo abbia un malfunzionamento, è necessario metterlo in quarantena e contrassegnarlo con “fuori servizio” e contattare il distributore/rappresentante locale.



I simboli di sicurezza, le misure di sicurezza e i simboli di avvertenza sono riportati nel contesto pertinente per la situazione di manipolazione e/o di funzionamento effettiva; è obbligatorio seguire le istruzioni fornite per evitare situazioni pericolose/rischiose.



La segnaletica, i simboli e le istruzioni presenti su questo dispositivo non devono mai essere coperti o rimossi e devono rimanere presenti e chiaramente leggibili per tutta la durata del dispositivo. Sostituire o riparare immediatamente segnali, simboli e istruzioni illeggibili o danneggiati. Contattare il proprio distributore/rappresentante per i istruzioni.

Vedere ulteriori avvertimenti nella sezione Manipolazione.

Uso previsto

Il dispositivo è destinato all'uso “transitorio”, ossia all'uso continuo per meno di 60 minuti.

Il dispositivo è destinato all'uso esclusivamente con la cute intatta.

Il dispositivo è destinato al ricondizionamento e al riutilizzo.

Durata utile prevista

La durata utile prevista di Smart 150 è di 30.000 cicli o 15 anni, a seconda di quale delle due condizioni avvenga prima.

Indicazioni

L'indicazione per l'uso è la disabilità, inclusi, a titolo esemplificativo ma non esaustivo, gli utenti che necessitano di supporto per essere sollevati e spostati, ad es. persone con capacità di movimento limitata e che necessitano di supporto durante i trasferimenti.

Controindicazioni

Non vi è alcuna controindicazione nota.

Precauzioni

Accertarsi che l'imbracatura sia adatta all'utente e alla barra per imbracatura.

Requisiti di formazione

Solo il personale sanitario che abbia letto e compreso il manuale d'uso è autorizzato a utilizzare il dispositivo.

Trasferimento del paziente

Il trasferimento di un utente comporta sempre un certo rischio. Pertanto, è necessario eseguire sempre una valutazione dei rischi prima del trasferimento.



Avvertimenti:

- Non utilizzare mai il dispositivo per il trasporto di merci.
- Non utilizzare mai il dispositivo per il trasporto autonomo.
- Non lasciare mai un utente incustodito sul dispositivo.
- Non utilizzare mai il dispositivo nella doccia.
- Non utilizzare mai il dispositivo per l'allenamento alla mobilità.
- Trasferire sempre l'utente a una velocità tranquilla e stabile.
- Non trasferire mai l'utente mentre è in posizione eretta.

Valutazione del rischio

Effettuare una valutazione del rischio del dispositivo, del singolo utente e della situazione di trasferimento e documentare l'analisi. L'assistente è responsabile della sicurezza dell'utente.

Programmare con anticipo il trasferimento per garantire che sia eseguito nel modo più sicuro e agevole possibile.

Operare secondo i principi dell'ergonomia in base alle raccomandazioni locali.



L'assistente deve essere in grado di sostenere il peso dell'utente.



Per evitare lesioni gravi, l'utente deve evitare movimenti di allungamento o inclinazione prolungati.

Il dispositivo



Prima di ogni utilizzo controllare sempre che:

- il dispositivo sia idoneo per l'utente e per la situazione di trasferimento;
- il dispositivo non presenti danni visibili;
- tutti i collegamenti della barra per imbracatura e i componenti removibili siano collegati e fissati correttamente;
- Accertarsi che la barra di sospensione possa muoversi liberamente in tutte le direzioni previste.
- il LED di assistenza (LED 4) non sia acceso e l'indicatore della batteria abbia almeno un LED verde;
- la cinghia dell'imbracatura non presenti danni visibili o sfilacciate;
- le ruote girino liberamente e che il sistema di sollevamento sia facile da manovrare.

Ispezione da effettuarsi mensilmente:

- Effettuare una prova di funzionamento sulle funzioni del sistema di sollevamento e accertarsi che non produca rumori anomali.
- Verificare il funzionamento del pulsante di arresto di emergenza e della funzione di discesa di emergenza.

In caso vengano riscontrati danni o difetti, non utilizzare il sistema di sollevamento e designarlo come "fuori servizio".

Materiali

Tutti i materiali utilizzati che devono essere a diretto contatto con la pelle devono essere sottoposti a test biologici e valutati secondo gli standard pertinenti. Tuttavia, si raccomanda di non far utilizzare il dispositivo a utenti/assistenti allergici a uno qualsiasi dei materiali.

Accessori

Leggere e comprendere prima dell'uso i manuali dell'utente forniti con gli accessori. Sono comprese le limitazioni d'uso e le combinazioni.

Per informazioni sugli accessori, visitare il sito www.etcac.com.

Ricambi

Un elenco dei ricambi è disponibile su Etcac.com

Combinazioni di dispositivi e compatibilità delle imbracature

Quando si combina un dispositivo medico con altri dispositivi o accessori, la combinazione non deve cambiare lo scopo previsto e definito dal produttore in merito ai dispositivi o modificare i dispositivi in modo tale che la conformità ai requisiti applicabili o l'utilizzo sicuro del dispositivo possano essere influenzati.

Si consiglia di utilizzare imbracature Etac o Molift. Il sollevatore può essere combinato con imbracature di altri produttori; per le dichiarazioni di compatibilità visitare il sito www.etcac.com.

La persona/azienda responsabile della combinazione dei dispositivi deve garantire che i requisiti applicabili siano soddisfatti.

Protezione elettrica in combinazione con imbracature: Parte applicata del tipo BF.



Se il carico di lavoro sicuro (SWL) differisce tra il sollevatore, la barra per imbracatura e l'imbracatura, utilizzare sempre il carico più basso.

Misure di sicurezza

Molift Smart 150 è dotato di diversi dispositivi di sicurezza, intesi a impedire danni o lesioni al personale e alle attrezzature in caso di utilizzo non corretto.

Il sollevatore ha un sensore di sovraccarico che ne impedisce il funzionamento se viene superato il carico di lavoro sicuro (SWL). Il braccio elevatore è incernierato per impedire che il braccio e la barra per imbracatura possano schiacciare l'utente. L'attuatore non esercita alcuna forza quando viene spostato verso il basso. Durante il trasporto, i piedi sono ripiegati in modo che il sollevatore occupi il minore spazio possibile. Durante il montaggio del sollevatore, aprire i piedi in posizione di lavoro. Se i piedi non vengono regolati oltre la posizione di trasporto, non sarà possibile fissare la colonna di sollevamento nel braccio: ciò è impedito da una funzione di sicurezza.

L'apparato elettronico si disattiva in presenza di surriscaldamento. Attendere che il sollevatore si sia raffreddato prima di riutilizzarlo.



Componenti elettronici

Batteria

Molift Smart 150 è dotato di una batteria al ossido di litio da 25,2 V NMC 2,85 Ah. La batteria ha una durata utile prevista di circa 1700 cicli di ricarica. Numero di sollevamenti con batteria completamente carica: 100 sollevamenti (75 kg/165 libbre, 50 cm/20 pollici).



Ricaricare la batteria al ricevimento e successivamente ogni dodici mesi per evitare guasti alla batteria.



Qualsiasi unità di comando, batteria o componenti elettronici danneggiati sul dispositivo devono essere sostituiti.



Smaltire le batterie usate come rifiuti speciali secondo i regolamenti e le disposizioni locali. Non smaltire nei normali rifiuti.

Acceleratore

Il sollevatore è dotato di una funzione di aumento della velocità che consente di aumentare la velocità, fino al 30% più velocemente, quando l'attuatore è scarico.

Motore/attuatore

Motore di sollevamento: 24 V CC.

Velocità di sollevamento: 40 mm/s (1,57 pollici/s) con carico di 75 kg (165 libbre).

Velocità di sollevamento: 63 mm/secondo (2,48 pollici/secondo)

Tempo di ciclo: 55 secondi con un carico di 75 kg (165 lb).

Tempo di ciclo: 50 secondi.

Ciclo di lavoro

Molift Smart 150 non deve funzionare continuamente per più di 2 minuti (con carico massimo). Dopo 2 minuti, il sollevatore deve rimanere a riposo per 18 minuti. Ciclo di lavoro 10%. (Intermittenza a norma UNI EN ISO 10535). Il dispositivo ha un livello massimo di potenza sonora ponderato A: Lwa ≤50 dB.

Spia batteria e di assistenza (LED)

L'unità di comando è dotata di cinque spie.

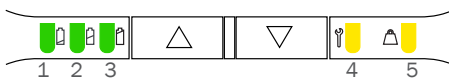





Il sistema elettrico è dotato di una funzione di risparmio energetico che lo spegne dopo due minuti di inattività. Tutte le spie vengono spente.

Il sistema viene attivato premendo uno dei pulsanti di funzionamento.



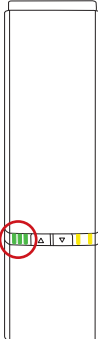



Spia batteria (LED)

La spia di indicazione della batteria (LED) si illumina ed emette un segnale acustico quando il livello della batteria è basso e il sollevatore necessita di essere ricaricato. Quando ciò accade il sollevatore ha energia sufficiente per almeno un ciclo di sollevamento completo a pieno carico.

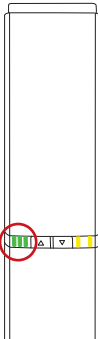







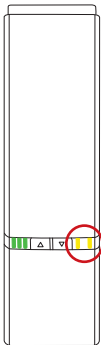

Condizioni di utilizzo normale

| Spia LED | LED1 - LED2 - LED3 | Stato del LED (Non elencato = off) | Stati |
|---|---|---|---|
|  |  | LED 1-3 fissi | Livello di carica 75-100 % |
| |  | LED 1+2 fissi | Livello di carica 50-75 % |
| |  | LED 1 fisso | Livello di carica <50 % |
| |  | LED 1 lato sinistro, passa da verde a giallo e lampeggia lentamente | Batteria in fase di esaurimento (quando il sollevatore è in uso viene emesso un segnale acustico) |

Stati durante la ricarica

| Spia LED | LED1 - LED2 - LED3 | Stato del LED (Non elencato = off) | Stati durante la ricarica |
|--|---|--|---|
|  |  | LED 1-3 fissi | 90-100 % |
| |  | LED 1+2 fissi Il LED 3 lampeggia lentamente | 65-90 % |
| |  | LED 1 fisso Il LED 2 lampeggia lentamente | 40-65 % |
| |  | Il LED 1 lampeggia lentamente | 0-40 % |
| |  | I LED 1+2+3 lampeggiano lentamente | Carica interrotta a causa di bassa temperatura della batteria, alta temperatura della batteria o altre condizioni di errore |
| |  | Nessun LED acceso | Carica interrotta a causa della perdita di comunicazione con la batteria |

Spia di assistenza

| Spia LED | Priorità | LED4 + LED5 | Stato del LED (Non elencato = off) | Stati in condizioni di utilizzo normale | Commenti | Reset |
|--|----------|---|---|---|--|---|
|  | 0 |  | Il LED 4 lampeggia secondo lo stato di accoppiamento Bluetooth a basso consumo energetico | Accoppiamento Bluetooth a basso consumo | Non pronto per l'azionamento | Attendere che sia pronto |
| | 1 |  | LED 4+5 fissi | Arresto di emergenza attivato | Non pronto per l'azionamento | Riattivare l'arresto di emergenza |
| | 2 |  | I LED 4+5 lampeggiano velocemente (sincrono) | ERRORE IR-REVERSIBILE Azionamento non possibile, deve essere ripristinato | Non è possibile nessun movimento | Routine reset errore irreversibile |
| | 3 |  | I LED 4+5 lampeggiano lentamente (commutazione asincrona) | Non appreso/configurato correttamente | Non pronto per l'azionamento | Contattare il rivenditore locale per assistenza |
| | 4 |  | Il LED 5 lampeggia lentamente | SOVRACCARICO su motore/attuatore | Momentaneamente non pronto per il SOLLEVAMENTO | Ridurre il carico |
| | 5 |  | Il LED 4 lampeggia lentamente | Protezione ciclo di lavoro | Momentaneamente non pronto per il SOLLEVAMENTO | Attendere che sia pronto |
| | 6 |  | Il LED4 si accende e si spegne lentamente | È necessaria l'ispezione periodica | Azionamento possibile | Contattare il rappresentante locale per l'ispezione periodica |
| | 7 |  | LED 4 fisso | Occorre assistenza | Azionamento possibile | Contattare un tecnico dell'assistenza |
| | 8 |  | LED 4 (tutti i LED rimanenti lampeggiano mentre il sollevatore è in funzione) | Manutenzione scaduta | È possibile l'azionamento (bip durante il funzionamento) | Contattare un tecnico dell'assistenza |

Ricarica

Il caricabatterie interno nell'unità di comando rende efficiente la ricarica delle batterie. Collegare il cavo di alimentazione alla presa di alimentazione situata nell'angolo inferiore dell'unità di comando. Il tempo di ricarica dipende dalla capacità e dalle condizioni della batteria. In genere, il tempo di ricarica è di circa 3,5 ore dallo stato di scarica completa.

Protezione contro le scosse elettriche (classe di isolamento)

Alimentato internamente durante l'uso/il funzionamento.

Classe II durante la ricarica.



Il sollevatore non è operativo durante la ricarica.

Pulsantiera - Classe di protezione: IPX6

| Sommario | Icone | Descrizione |
|---|---|---|
|  |  | LED di stato della batteria, manutenzione e sovraccarico. |
| |  | Pulsanti per sollevare e abbassare il braccio elevatore. |

Ricarica con caricabatterie esterno (opzionale)

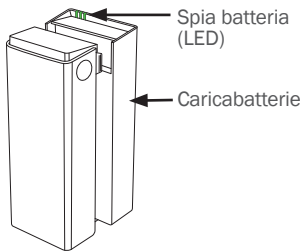





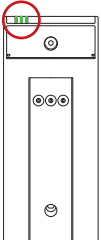

Caricabatterie

Il caricabatterie esterno, opzionale, può essere utilizzato come caricatore da tavolo o può essere montato su una parete verticale vicino a una presa di corrente, ad almeno 120 cm dal suolo. Il caricatore deve essere usato al di fuori dell'ambiente in cui si trova il paziente. Posizionare o installare il caricatore in modo da facilitare la disconnessione della spina dell'alimentazione. Fare attenzione a non danneggiare il cavo. Il caricatore può essere collegato alla presa in qualsiasi momento.

Caricabatterie: 100-240 V CA, 50-60 Hz.

Uscita 0,9 A.

| Spia LED | LED1 - LED2 - LED3 | Stato del LED (Non elencato = off) | Stati durante la ricarica |
|---|---|---|---|
|  |  | LED 1-3 fissi | Con batteria o se nessuna batteria è montata sul caricatore: 90-100% |
| |  | LED 1+2 fissi II LED 3 lampeggia lentamente | 65-90 % |
| |  | LED 1 fisso II LED 2 lampeggia lentamente | 40-65 % |
| |  | II LED 1 lampeggia lentamente | 0-40 % |
| |  | I LED 1+2+3 lampeggiano lentamente | Carica interrotta a causa di bassa temperatura della batteria, alta temperatura della batteria o altre condizioni di errore |
| |  | Nessun LED acceso | Carica interrotta a causa della perdita di comunicazione con la batteria |

Assistenza, pulizia e manutenzione

Manutenzione e assistenza

La manutenzione e le ispezioni del dispositivo sono interamente di responsabilità del proprietario dello stesso. La mancata manutenzione di un dispositivo in conformità alle istruzioni può compromettere la sicurezza dell'utente e/o dell'assistente e può influire sulla durata prevista del dispositivo. Il dispositivo deve essere ispezionato regolarmente.

Controllare che:

- il dispositivo non presenti danni visibili;
- le etichette siano leggibili.
- il dispositivo di divaricazione gambe e le ruote si muovano liberamente;
- il freno funzioni.

Ambito dell'assistenza

La manutenzione deve essere eseguita da personale autorizzato.

Occorre eseguire la manutenzione quando il LED di manutenzione (LED 4) è acceso.

Il LED di manutenzione (LED 4) si accende dopo un determinato numero di sollevamenti o dopo 5 anni, a seconda dell'evento che si verifica per primo.

Pulizia



Pulire a intervalli regolari. Pulire le superfici con un panno umido utilizzando un apposito detergente con pH neutro. Non utilizzare solventi o detersivi aggressivi, che potrebbero danneggiare le superfici del sollevatore. Per la disinfezione, quando necessaria, utilizzare alcool isopropilico o simili. Evitare detersivi abrasivi. Rimuovere capelli e pelucchi dalle ruote e accertarsi che ruotino liberamente. Pulire i contatti e la pulsantiera con alcool isopropilico per rimuovere grasso e sporizia. Verificare il funzionamento dell'arresto di emergenza e della funzione di discesa di emergenza dopo la pulizia. Non esporre il sollevatore ad acqua corrente.



Rimuovere capelli e sporizia dalle ruote per assicurarsi che ruotino liberamente e che il freno funzioni in modo corretto.



Accertarsi di non danneggiare o rimuovere le etichette durante la pulizia.

Ricondizionamento

Un documento separato sul ricondizionamento è disponibile su Etac.com.

Ispezione periodica

L'ispezione periodica deve essere effettuata almeno una volta all'anno o con maggiore frequenza se richiesto dalle disposizioni locali. Consultare l'etichetta di ispezione periodica sul prodotto e il documento di ispezione periodica sul sito www.etac.com.

Trasporto, conservazione e smaltimento

Trasporto e conservazione

Quando il dispositivo non è in uso, può essere conservato alle seguenti condizioni:



 Tenere il materiale d'imballaggio lontano dalla portata dei bambini.



 Tenere lontano dal fuoco.



Le apparecchiature elettromedicali richiedono speciali precauzioni in relazione alla compatibilità elettromagnetica (EMC). Possono verificarsi interferenze in prossimità dell'apparato elettronico del sollevatore.

In caso di conservazione prolungata, si consiglia di attivare (premere) il pulsante di arresto di emergenza. Il sollevatore può essere conservato e trasportato a temperature comprese tra -25 °C e 70 °C con umidità relativa compresa tra il 15% e il 93%.

Pressione aria: 70–106 kPa.

Viaggiare con Smart 150 su aerei commerciali

La batteria di uno Smart 150 è progettata per essere trasportata in modo sicuro su aerei commerciali. Tuttavia, alcune compagnie aeree potrebbero avere requisiti e regolamenti specifici; pertanto si consiglia di contattare la compagnia aerea prima di prenotare un biglietto aereo. Di seguito sono riportate le informazioni sulle prestazioni della batteria normalmente richieste dalla compagnia aerea quando ci si avvicina.

| | | |
|--------------------------------|--|----------|
| Tipo di batteria: | Ossido di Litio, Nichel, Manganese e Cobalto | |
| Tensione di uscita: | 25,2 V | |
| Capacità batteria: | 2,85 Ah | 2850 mAh |
| Potenza totale della batteria: | 71,82 Wh | |
| Peso: | 0,9 kg | 2 lbs |

Smaltimento

Il dispositivo non contiene sostanze pericolose che richiedono uno smaltimento speciale. Verificare se sono disponibili opzioni di riciclaggio ecosostenibili e rispettare le disposizioni nazionali vigenti. Smaltire il dispositivo secondo le disposizioni nazionali vigenti.

Riciclaggio

Consultare le istruzioni per il riciclaggio sul sito www.etac.com e seguire le disposizioni nazionali applicabili.

Risoluzione dei problemi

| Problema | Azione |
|---|--|
| La colonna di sollevamento presenta gioco. | La colonna di sollevamento non è posizionata correttamente nel telaio. Assemblare la colonna e il telaio e bloccare la colonna con l'impugnatura di blocco sul telaio. |
| Il sollevatore si muove in modo non uniforme su una superficie piana. | Le ruote orientabili non si muovono in modo corretto a causa di pelucchi e polvere. Pulire le ruote. Rimuovere capelli e sporco. |
| Il braccio elevatore o i piedi regolabili si muovono senza controllo. | Cortocircuito tra pulsantiera e sollevatore. Pulire la superficie di contatti e pulsantiera con alcool per rimuovere il grasso. Pulsantiera difettosa. Sostituire la pulsantiera. Il sistema elettrico della pulsantiera si è guastato. Contattare il rivenditore locale per assistenza. |
| I piedi si muovono senza controllo. | Guasto del meccanismo di regolazione piedi. È pericoloso utilizzare il prodotto. Contattare il rivenditore locale per assistenza. È stato attivato il pulsante di emergenza. Per rilasciare l'arresto di emergenza, rimuovere la batteria e sostituirla nuovamente. La batteria è scarica. Sostituire o caricare la batteria. L'apparato elettronico del sollevatore è surriscaldato. Attendere che si raffreddi. |
| Il sollevatore non risponde ai comandi manuali/Il braccio elevatore o i piedi non si muovono. | Il sollevatore è sovraccarico. Verificare che il carico non ecceda il carico SWL consentito. La pulsantiera non è collegata correttamente. Collegare correttamente la pulsantiera. La pulsantiera, la spina o il cavo potrebbero essere danneggiati e devono essere sostituiti. Il sistema di controllo elettronico è difettoso. Contattare il rivenditore locale per assistenza. |
| La batteria non si carica. | Batteria difettosa. Controllare le spie sul caricatore durante la ricarica. Provare un'altra batteria. Caricatore difettoso. Controllare le spie sul caricatore durante la ricarica. Vedere il capitolo "Ricarica". Provare un altro caricatore. |

General

Gracias por elegir un dispositivo Etac.

Este manual debe leerse detenidamente antes de empezar a utilizar el dispositivo, ya que contiene información de seguridad importante y proporciona instrucciones sobre cómo utilizar el dispositivo correctamente. Visite www.etac.com para obtener toda la documentación relevante del producto, por ejemplo, el manual del usuario, el formulario de mantenimiento y las instrucciones de reciclaje. Puede seleccionar su idioma a través del enlace «Internacional» y «Sitios web locales».

También puede consultar el código QR del dispositivo para obtener más información e instrucciones.

Copyright

Este documento es propiedad de Etac A/S. El contenido no podrá modificarse total o parcialmente sin la autorización previa de Etac A/S.

Tengan presente

Etac mejora continuamente nuestros dispositivos y nuestra información. Por lo tanto, nos reservamos el derecho de modificar nuestros dispositivos e instrucciones de uso sin previo aviso. Consulte www.etac.com para encontrar la última versión de la documentación.

CE Declaración de conformidad

El dispositivo mencionado en este manual y sus diferentes modelos cumplen con el Reglamento de productos sanitarios (UE) 2017/745.

El dispositivo está clasificado como un dispositivo médico de clase I.

Normas del producto

El dispositivo ha sido probado y cumple con los requisitos aplicables para este tipo de dispositivo de las siguientes normas:

- ISO 10535:2021 Productos de asistencia - Grúas para la transferencia de personas - Requisitos y métodos de prueba

- CEI 60601-1:2005 Equipos electromédicos. Parte 1: Requisitos generales para la seguridad básica y características de funcionamiento esencial.
- CEI 60601-1-2:2014 Equipos electromédicos. Parte 1-2: Requisitos generales para la seguridad básica y características de funcionamiento esencial. Norma colateral: Perturbaciones electromagnéticas. Requisitos y ensayos.

El producto ha sido probado y autorizado por un tercero de acuerdo con las normas IEC 60601-1, IEC 60601-1-2 y EN/ISO 10535:2021.

Garantía

Consulte www.etac.com/support.

Si el cliente efectúa ajustes, reparaciones o combinaciones no previstas por Etac, dejarán de tener validez tanto la certificación CE como la garantía de Etac. En caso de duda, póngase en contacto con Etac.

Aviso

Cualquier incidente grave que se haya producido en relación con el dispositivo debe notificarse a su distribuidor/representante y a la autoridad nacional competente de su región de manera oportuna. El distribuidor/representante enviará la información al fabricante.

Información previa a la venta

Visite www.etac.com.

Descripción del dispositivo

Etac ofrece una amplia gama de grúas móviles para diferentes tipos de situaciones de transferencia. Molift Smart 150 es una grúa móvil ligera y plegable pensada para elevar y trasladar a una persona desde o hacia una cama, el suelo, una silla de ruedas o el inodoro con una eslinga.

Características principales de Smart 150:

- Puede transportarse cuando está plegada.
- Funciona con una batería.
- Tiene patas regulables manualmente.
- Compacta y fácil de manejar.

Consulte www.etac.com para obtener una visión general completa de las posibles variantes.

Beneficios clínicos

Los beneficios clínicos del dispositivo son los siguientes:

- Reduce las lesiones relacionadas con el trabajo o la fatiga del cuidador.
- Permite el traslado de personas dependientes.

- Aumenta la comodidad y la seguridad del usuario.

Materiales

Aluminio, plástico, acero.

Para obtener más información, consulte las instrucciones de reciclaje en www.etac.com.

Introducción

Definiciones

El «usuario» es la persona a las que se traslada en el producto. «El cuidador» es la persona que maneja el producto.

Finalidad de uso

La grúa móvil es un dispositivo de asistencia diseñado para aliviar o compensar una discapacidad funcional debida a una lesión o discapacidad. El dispositivo está diseñado para usuarios que no poseen la capacidad de levantarse y desplazarse hacia o desde una cama, el suelo, una silla de ruedas, una silla, un inodoro o similar debido a una movilidad o una fuerza física reducidas.

Usuario previsto

El grupo de usuarios previstos de los dispositivos se basa en la capacidad funcional de la persona y no en un diagnóstico, estado de salud o edad específicos.

Asegúrese de que el usuario cumpla con la SWL/masa del usuario y de que se lleve a cabo una evaluación de riesgos clínicos.

Sin limitación de altura corporal: para obtener recomendaciones específicas, consulte la guía de tamaños en el manual del usuario de la eslinga correspondiente.

Los usuarios secundarios del dispositivo son cuidadores que proporcionan asistencia y médicos/técnicos que configuran el dispositivo.

Entorno previsto

Los dispositivos están indicados para su uso en interiores en superficies horizontales en cuidados intensivos, cuidados de larga duración y atención domiciliaria.

No deben utilizarse en zonas húmedas.

Instrucciones de seguridad

Nunca se debe poner en peligro la seguridad del usuario y el cuidador. Si sospecha que el dispositivo no funciona correctamente, debe ponerlo en cuarentena, marcarlo como «fuera de servicio» y llamar a su distribuidor/representante local.



Las señales de seguridad, las medidas de seguridad y los símbolos de advertencia se proporcionan en el contexto relevante para la situación de manejo o funcionamiento real. Es obligatorio seguir las instrucciones proporcionadas para evitar situaciones peligrosas o de riesgo.



Los letreros, símbolos e instrucciones colocados en este dispositivo nunca deberán cubrirse ni retirarse y deberán permanecer presentes y claramente legibles durante toda la vida útil del dispositivo. Sustituya o repare inmediatamente las señales, símbolos e instrucciones ilegibles o dañados. Póngase en contacto con su distribuidor/representante para obtener instrucciones.

Consulte las advertencias adicionales en la sección Manipulación.

Uso previsto

El dispositivo está diseñado para un uso «transitorio», es decir, un uso continuo durante menos de 60 minutos.

El dispositivo está diseñado para su uso solo con piel intacta.

El dispositivo se ha diseñado para que pueda reacondicionarse y reutilizarse.

Vida útil prevista

La vida útil prevista de Smart 150 es de 30 000 ciclos o 15 años, lo que ocurra primero.

Indicaciones

Indicado para personas con discapacidad, incluyendo, entre otros, a los usuarios que necesitan apoyo para ser levantados y trasladados. Por ejemplo, personas con capacidad de movimiento limitada y que necesitan soporte durante las transferencias.

Contraindicaciones

No existen contraindicaciones conocidas.

Precauciones

Asegúrese de que la eslinga se adapta al usuario y a la percha.

Requisitos de formación

Solo los cuidadores que hayan leído y comprendido el manual del usuario pueden utilizar el dispositivo.

Transferencia de pacientes

La transferencia de un usuario siempre supondrá un cierto riesgo. Por lo tanto, siempre se debe hacer una evaluación de riesgos antes de la transferencia.



Advertencias:

- No utilice nunca el dispositivo para transportar mercancías.
- No utilice nunca el aparato para el transporte propio.
- Nunca deje un usuario desatendido en el dispositivo.
- No utilice nunca el aparato en la ducha.
- No utilice nunca el aparato para entrenar la marcha.
- Transfiera siempre al usuario a una velocidad calmada y estable.
- Nunca transfiera al usuario en posición erguida.

Evaluación de riesgos

Haga una evaluación de riesgos del dispositivo, el usuario y la situación de transferencia, y documente su análisis. El usuario/asistente es responsable de la seguridad del paciente.

Planifique la transferencia con antelación para asegurarse de que discurra de la forma más segura y fluida posible.

Recuerde trabajar de forma ergonómica de acuerdo con las recomendaciones locales.



El cuidador debe poder soportar el peso del usuario.



Para evitar lesiones graves, el usuario debe evitar estiramientos o movimientos de inclinación prolongados.

Dispositivo



Compruebe siempre antes de cada uso que:

- que el dispositivo - es adecuado para el usuario y la situación de transferencia.
- el dispositivo no presente daños visibles.
- que la conexión de la percha y todas las piezas desmontables estén correctamente conectadas y aseguradas.
- Asegúrese de que la percha pueda moverse libremente en todas las direcciones previstas.
- el LED de servicio (LED 4) no está encendido y el indicador de batería tiene al menos un LED verde.
- que la correa de la eslinga no presente daños visibles ni hilachas.
- que las ruedas puedan rodar sin problemas y

que la grúa se pueda maniobrar fácilmente.

Inspección mensual obligatoria:

- pruebe las funciones de elevación y asegúrese de que la grúa no emite sonidos anormales.
- pruebe el botón de parada de emergencia y el descenso de emergencia.

Si existiesen fallos o defectos, retire la grúa y márkela como «fuera de servicio».

Materiales del

Todos los materiales utilizados que deben estar en contacto directo con la piel se someten a evaluaciones y análisis biológicos de acuerdo con las normas pertinentes. Sin embargo, se recomienda no utilizar el dispositivo a los usuarios o cuidadores que sean alérgicos a cualquiera de los materiales.

Accesorios

Los manuales de usuario suministrados con los accesorios deben leerse y comprenderse antes de su uso. Esto incluye cualquier limitación en el uso y las combinaciones.

Puede encontrar información sobre los accesorios en www.etac.com.

Piezas de recambio

Hay una lista de piezas de recambio disponible en www.etac.com.

Combinaciones de dispositivos y compatibilidad de eslingas

Cuando se combine un producto sanitario con otros productos o accesorios, la combinación no debe cambiar la finalidad prevista de los productos definida por el fabricante ni modificar los productos de modo que se vea afectado el cumplimiento de los requisitos aplicables o el uso seguro del producto.

Recomendamos usar eslingas Etac o Molift. La grúa puede combinarse con eslingas de otros fabricantes; visite www.etac.com para ver las declaraciones de compatibilidad.

La persona / empresa responsable de la combinación de los dispositivos debe garantizar el cumplimiento de los requisitos aplicables.

Protección eléctrica en combinación con eslingas: Parte aplicada de tipo BF.



Si la carga de trabajo segura (SWL) difiere entre la grúa, la percha y la eslinga, siempre se debe utilizar la carga más baja.

Medidas de seguridad

Molift Smart 150 está equipado con varios dispositivos de seguridad, diseñados para prevenir daños o lesiones a los equipos y al personal en caso de un uso incorrecto.

La grúa cuenta con un sensor de sobrecarga que evita que funcione si la carga supera la SWL. El brazo elevador está sujeto con bisagras para evitar que el brazo y la barra de la eslinga aplasten al usuario. El accionador no producirá fuerzas al moverlo hacia abajo. Las patas se pliegan durante el transporte, para reducir al máximo el tamaño de la grúa. Al montar la grúa, las patas deben abrirse hasta que se pongan en posición de trabajo. Hay una función de seguridad que evita que la columna de elevación encaje en el soporte si las patas no se ajustan más allá de la posición de transporte.

El sistema electrónico se desconecta en caso de sobrecalentamiento. Espere hasta que la grúa se haya enfriado antes de volver a utilizarla.



Electrónica

Batería

Molift Smart 150 tiene una batería de iones de litio NMC de 25,2 V y 2,85 Ah. La batería tiene una vida prevista de aprox. 1700 ciclos de carga. Número de elevaciones con batería cargada por completo: 100 elevaciones (75 kg/165 lbs, 50 cm/20 inches).



Recargue la batería al recibirla y, después, cada doce meses para evitar que se estropee.



Cualquier caja de control, batería o componentes electrónicos dañados en el dispositivo deben sustituirse.



Las baterías usadas deben desecharse como residuos especiales de acuerdo con las normativas y leyes locales. No eliminar con residuos comunes.

Aumento de velocidad

La grúa incluye una función de aumento de velocidad que permite aumentar la velocidad, hasta un 30 % más rápido, cuando el actuador está descargado.

Motor/accionador

Motor de elevación: 24 V DC.

Velocidad de elevación: 40 mm/segundo (1,57 pulgadas/segundo) con una carga de 75 kg (165 lbs).

Velocidad de elevación: 63 mm/s (2,48 pulgadas/s)

Duración del ciclo: 55 segundos con una carga de 75 kg (165 lb).

Duración del ciclo: 50 segundos.

Ciclo de trabajo

Molift Smart 150 no debe funcionar de forma continua durante más de 2 minutos (con la carga máxima). Después de 2 minutos, la grúa debe descansar durante 18 minutos. Ciclo de trabajo del 10 %. (Intermitencia según la norma ISO-EN 10535). El dispositivo tiene un nivel máximo de potencia sonora ponderada A: $L_{wa} \leq 50$ dB.

Indicador de mantenimiento y batería (LED)

La caja de control tiene cinco indicadores luminosos.



El sistema eléctrico cuenta con una función de ahorro de energía que apaga el sistema eléctrico tras dos minutos de inactividad. Todas las luces se apagarán.

El sistema se activa al pulsar uno de los botones de funcionamiento.







Indicador de la batería (LED)

El indicador de batería (LED) se iluminará y emitirá un sonido cuando el nivel de batería sea bajo y la grúa necesite cargarse. En ese caso, la grúa tendrá la energía suficiente para realizar como mínimo un ciclo de elevación completo con carga máxima.











Estado en uso normal

| LED Indica- ciones | LED1 - LED2 - LED3 | LED de estado (No enumerado = apagado) | Estados |
|---|---|--|--|
|  |  | LED 1-3 encendidos permanentemente | Estado de carga 75-100 % |
| |  | LED 1+2 encendidos permanentemente | 50-75 % de estado de carga |
| |  | LED 1 encendido permanentemente | Estado de carga <50 % |
| |  | El LED 1 del lado izquierdo cambia de verde a amarillo y parpadea lentamente | Batería muy baja (se oye un sonido cuando la grúa está en uso) |

Estados durante la carga

| LED Indica- ciones | LED1 - LED2 - LED3 | LED de estado (No enu- merado = apagado) | Estados durante la carga |
|--|---|--|--|
|  |  | LED 1-3 encendidos permanentemente | 90-100 % |
| |  | LED 1+2 encendidos permanentemente El LED 3 parpadea lentamente | 65-90 % |
| |  | LED 1 encendido permanentemente El LED 2 parpadea lentamente | 40-65 % |
| |  | El LED 1 parpadea lentamente | 0-40 % |
| |  | Los LED 1+2+3 parpadean lentamente | Carga detenida debido a una temperatura baja o alta de la batería u otras condiciones de error |
| |  | No hay luz en los LED | Carga detenida debido a la pérdida de comunicación con la batería |

Indicador de mantenimiento

| LED Indicaciones | Prioridad | LED4 + LED5 | LED de estado (No enumerado = apagado) | Estado/estados Uso normal | Comentarios | Restablecer |
|--|---|---|---|---|---|--|
|  | 0 |  | LED 4 parpadeando según el estado de emparejamiento Bluetooth de baja energía | Emparejamiento de Bluetooth de bajo consumo | No está listo accionamiento | Espere hasta que listo |
| | 1 |  | LED 4+5 Encendido continuo | Parada de emergencia Habilitado | No está listo accionamiento | Volver a activar emergencia parada |
| | 2 |  | LED 4+5 parpadeando rápido (síncrono) | ERROR FATAL No se puede conducir, debe reiniciarse | Sin movimiento Posiblemente | Restablecimiento fatal Proceso de error |
| | 3 |  | LED 4+5 parpadean lentamente (asincrónico alternar) | No aprendido/ Establecido Correcto | No está listo accionamiento | Póngase en contacto con el representante local para realizar el mantenimiento. |
| | 4 |  | LED 5 parpadeando Lentamente | SOBRECARGA en el motor/ actuador | Momentáneamente no listo para ELEVAR | Reducir la carga |
| | 5 |  | LED 4 parpadeando Lentamente | Protección de ciclo de trabajo | Momentáneamente no listo para ELEVAR | Espere hasta que listo |
| | 6 |  | El LED4 se enciende y se apaga lentamente | Inspección periódica necesaria | Es posible conducir | Póngase en contacto con el representante local para realizar el mantenimiento periódico. |
| | 7 |  | LED 4 fijo en | Se necesita mantenimiento | Es posible conducir | Póngase en contacto con el servicio técnico |
| 8 |  | LED 4 fijo encendido (todos los LED restantes parpadean durante el funcionamiento de la grúa) | Mantenimiento vencido | La conducción es posible (se oye un pitido durante el funcionamiento) | Póngase en contacto con el servicio técnico | |

Carga

El cargador interno de la caja de control hace que la carga de las baterías sea eficiente. Conecte el cable de alimentación a la toma de corriente situada en la esquina inferior de la caja de control.

El tiempo de carga depende de la capacidad y el estado de la batería. Normalmente, el tiempo de carga es de aprox. 3,5 horas desde el estado de descarga completa.



Protección contra descargas eléctricas (clase de aislamiento)

Alimentación interna durante el uso/funcionamiento.

Clase II durante la carga.

i La grúa no funciona durante el proceso de carga de la batería.

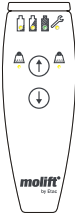
Control manual - Clase de protección: IPX6

| Descripción general | Iconos | Descripción |
|---|---|---|
|  |  | LED de estado de la batería, servicio y sobrecarga. |
| |  | Botones para subir y bajar el brazo elevador. |



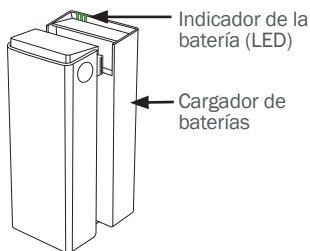



Carga con cargador externo (opcional)

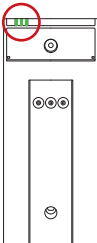

Cargador de baterías

El cargador externo y opcional puede utilizarse como cargador de mesa o montarse en una pared vertical cerca de una toma eléctrica, a un mínimo de 120 cm de distancia del suelo. El cargador debe utilizarse fuera del entorno del paciente. El cargador debe situarse o instalarse de forma que sea fácil desenfundar el cable de alimentación. Tenga cuidado de no dañar el cable. El cargador se puede conectar a la toma eléctrica en cualquier momento.

Cargador de baterías: 100-240 V CA, 50-60 Hz
0,9 A de salida

| Spia LED | LED1 - LED2 - LED3 | Stato del LED (Non elencato = off) | Stati durante la ricarica |
|---|---|--|---|
|  |  | LED 1-3 fissi | Con batteria o se nessuna batteria è montata sul caricatore: 90-100% |
| |  | LED 1+2 fissi II LED 3 lampeggia lentamente | 65-90 % |
| |  | LED 1 fisso II LED 2 lampeggia lentamente | 40-65 % |
| |  | II LED 1 lampeggia lentamente | 0-40 % |
| |  | I LED 1+2+3 lampeggiano lentamente | Carica interrotta a causa di bassa temperatura della batteria, alta temperatura della batteria o altre condizioni di errore |
| |  | Nessun LED acceso | Carica interrotta a causa della perdita di comunicazione con la batteria |

Servicio, limpieza y mantenimiento

Mantenimiento y revisión

El mantenimiento y las inspecciones del dispositivo son responsabilidad exclusiva de su propietario. El incumplimiento del mantenimiento de un dispositivo de acuerdo con las instrucciones puede comprometer la seguridad del usuario o del cuidador y puede afectar a la vida útil prevista del dispositivo. La inspección del dispositivo debe realizarse regularmente.

Comprobación:

- el dispositivo no presente daños visibles.
- que las etiquetas sean legibles.
- que el ajuste de las piernas y las ruedas se muevan suavemente.
- que el freno funcione.

Alcance del mantenimiento

El mantenimiento deberá realizarlo personal autorizado.

El servicio es necesario cuando el LED de servicio (LED 4) está encendido.

El LED de servicio (LED 4) se enciende después de un determinado número de elevaciones o después de 5 años, lo que ocurra primero.

Limpieza



Limpiar con frecuencia. Limpie las superficies con un paño húmedo y un detergente con pH neutro adecuado. No utilice disolventes ni líquidos agresivos, ya que podrían dañar las superficies de la grúa. Para la desinfección, cuando sea necesaria, utilice alcohol isopropil o similar. Evite los productos de limpieza abrasivos. Retire las posibles pelusas y pelos de las ruedas giratorias y asegúrese de que giran sin problemas. Limpie los contactos y el mando con alcohol isopropílico para eliminar los restos de grasa y suciedad. Compruebe la parada y el descenso de emergencia después de la limpieza. No debe exponer la grúa a agua corriente.



Retire posibles pelos y suciedad de las ruedas para garantizar que las ruedas giren sin problemas y los frenos funcionen correctamente.



Asegúrese de que las etiquetas no se hayan dañado ni eliminado con la limpieza.

Ajustes

La documentación específica de los ajustes está disponible en www.etac.com.

Inspección periódica

La inspección periódica debe realizarse una vez al año o con más frecuencia si así lo requieren las normativas locales. Consulte la etiqueta de inspección periódica en el producto y el documento de inspección periódica en www.etac.com.

Transporte, almacenamiento y eliminación

Almacenamiento y transporte

Cuando el dispositivo no está en uso, se puede almacenar en las siguientes condiciones:



Mantenga el embalaje fuera del alcance de los niños.



Mantener alejado del fuego.



El equipo eléctrico médico requiere precauciones especiales con respecto a la compatibilidad electromagnética (EMC).

Pueden producirse interferencias cerca de los componentes electrónicos de la grúa.

Para un almacenamiento durante largos periodos, se recomienda dejar activado el botón de parada de emergencia (hacia dentro). La grúa puede almacenarse y transportarse a temperaturas situadas entre -25 y 70 °C con una humedad relativa de entre el 15 y el 93 %.

Presión de aire 70 - 106 kPa.

Viaja con Smart 150 en aviones comerciales

La batería para un Smart 150 está diseñada para ser segura para el transporte en aviones comerciales. Sin embargo, algunas aerolíneas pueden tener requisitos y reglamentos específicos y se recomienda ponerse en contacto con la aerolínea antes de reservar un billete de avión. La siguiente información sobre el rendimiento de la batería suele ser solicitada por la aerolínea cuando se le contacta.

| | | |
|--------------------------------|---|----------|
| Tipo de batería: | Iones de litio, óxido de níquel-manganeso-cobalto | |
| Tensión de entrada: | 25,2 V | |
| Capacidad de la batería: | 2,85 Ah | 2850 mAh |
| Capacidad total de la batería: | 71,82 Wh | |
| Peso: | 0,9 kg | 2 lbs |

Eliminación

El dispositivo no contiene sustancias peligrosas que requieran una eliminación especial. Compruebe si existen opciones de reciclaje respetuosas con el medio ambiente y siga las disposiciones nacionales aplicables. Deseche el dispositivo de acuerdo con las disposiciones nacionales aplicables.

Reciclaje

Consulte las instrucciones de reciclaje en www.etac.com y siga las disposiciones nacionales aplicables.

Resolución de problemas

| Problema | Acción requerida |
|--|--|
| La columna de elevación cojea. | La columna de elevación no está colocada correctamente en el chasis. Monte la columna y el chasis, y bloquee la columna con la palanca de bloqueo del chasis. |
| La grúa se mueve de forma irregular en una superficie plana. | Las ruedas giratorias se mueven irregularmente a causa de las pelusas y el polvo. Limpie las ruedas giratorias. Elimine el pelo y la suciedad. |
| El brazo elevador o las patas ajustables se mueven de forma descontrolada. | Hay un cortocircuito entre el mando y la grúa. Limpie la superficie del enchufe del mando con alcohol para eliminar la grasa. Mando defectuoso. Sustituya el mando. Hay un error en el sistema electrónico de control. Póngase en contacto con el representante local para realizar el mantenimiento. |
| Las patas se mueven de forma incontrolada. | Hay un error en el mecanismo de ajuste de las patas. Es peligroso accionar el producto. Póngase en contacto con el representante local para realizar el mantenimiento. |
| La grúa no responde al mando / el brazo elevador o las patas no se mueven. | El botón de parada de emergencia está activado. Para liberar la parada de emergencia, retire la batería y sustitúyala de nuevo. La batería está descargada. Cambie o cargue la batería. La electrónica de la grúa está sobrecalentada. Espere a que se enfríe. La grúa tiene sobrecarga. Asegúrese de que la carga no supere la SWL. El mando no está enchufado correctamente. Enchufe el mando correctamente. El mando, el enchufe o el cable pueden estar rotos y debe sustituirlos. Sistema electrónico de control defectuoso. Póngase en contacto con el representante local para realizar el mantenimiento. |
| La batería no se carga. | Batería defectuosa. Compruebe los indicadores del cargador mientras realiza la carga. Pruebe otra batería. Cargador de baterías defectuoso. Compruebe los indicadores del cargador mientras realiza la carga. Consulte el capítulo «Carga». Pruebe otro cargador. |

Splošno

Hvala, ker ste izbrali pripomoček Etac.

Preden začnete uporabljati pripomoček, temeljito preberite ta priročnik, saj vsebuje pomembne varnostne informacije in navodila za pravilno uporabo pripomočka. Obiščite spletno stran www.etac.com, kjer najdete vso ustrezno dokumentacijo o izdelku, na primer uporabniški priročnik, dokument o rednih pregledih in navodila za recikliranje. Vaš jezik lahko izberete tako, da kliknete povezavo »International«, nato pa »Local websites«.

S pomočjo QR-kode na etiketi izdelka pa so vam na voljo dodatne informacije in navodila.

Avtorske pravice

Ta dokument je last podjetja Etac A/S. Vsebine ni dovoljeno ne v celoti ne delno spreminjati brez predhodne odobritve podjetja Etac A/S.

Izjava o omejitvi odgovornosti

Podjetje Etac nenehno izboljšuje svoje pripomočke in posodablja informacije. Zato si pridržujemo pravico do spremembe naših pripomočkov in navodil za uporabo brez predhodnega obvestila. Najnovejšo različico dokumentacije najdete na spletni strani www.etac.com.

CE Izjava o skladnosti

Pripomoček, omenjen v tem priročniku, in njegovi različni modeli so skladni z Uredbo o medicinskih pripomočkih (EU) 2017/745.

Pripomoček je razvrščen kot medicinski pripomoček razreda I.

Standardi za izdelke

Pripomoček je bil preizkušen in izpolnjuje zahteve, ki veljajo za te vrste pripomočkov v naslednjih standardih:

- ISO 10535:2021 Tehnični pripomočki – Dvigala za prestavljanje oseb – Zahteve in preskusne metode.
- IEC 60601-1:2005 Medicinska električna oprema - 1. del: Splošne zahteve za osnovno varnost in bistvene lastnosti.

Opis naprave

Podjetje Etac ponuja širok izbor mobilnih dvigal za različne vrste premestitev. Molift Smart 150 je lahko in zložljivo mobilno dvigalo, namenjeno dvigovanju in premeščanju osebe s/na posteljo, tla, stol, invalidski voziček ali stranišče z zanko za prenašanje bolnika.

Ključne funkcije dvigala Smart 150:

- Je zložljiv in ga je mogoče prevažati.
- Napajanje z baterijo.
- Ima ročno nastavljive noge.
- Kompaktno in enostavno za manevriranje.

Vse možne različice si oglejte na spletni strani www.etac.com.

Klinične prednosti

Klinične prednosti pripomočka so:

- Zmanjša poškodbe, povezane z delom, ali obremenitev negovalca.
- Omogoča premeščanje oskrbovanih oseb.

- IEC 60601-1-2:2014 Medicinska električna oprema - 1-2. del: Splošne zahteve za osnovno varnost in bistvene tehnične lastnosti - spremljevalni standard: Elektromagnetne motnje - Zahteve in preskušanje.

Izdelek je bil testiran in odobren s strani tretje osebe v skladu s standardi IEC 60601-1, IEC 60601-1-2 in EN/ISO 10535:2021.

Garancija

Obiščite spletno mesto www.etac.com/support.

Če stranka izvede prilagoditve, popravila ali uporabi kombinacije, ki jih podjetje Etac ni vnaprej določilo, certifikat CE podjetja Etac in garancija podjetja Etac ne veljata več. V primeru dvoma se obrnite na podjetje Etac.

Obvestilo

Vse resne neželene dogodke, ki se pripetijo v zvezi s pripomočkom, je treba pravočasno prijaviti vašemu distributerju/zastopniku in pristojnemu nacionalnemu organu v vaši regiji. Distributer/zastopnik bo informacijo posredoval proizvajalcu.

Informacije o predprodaji

Obiščite spletno stran www.etac.com.

- Poveča udobje in varnost uporabnika.

Materiali

Aluminij, plastika, jeklo.

Za več informacij glejte navodila za recikliranje na spletni strani www.etac.com.

Uvod

Opredelitve pojmov

Oseba, imenovana »uporabnik«, je oseba, ki se transportira s pripomočkom. »Negovalec« je oseba, ki upravlja izdelek.

Predvideni namen

Mobilno dvigalo je pripomoček za lajšanje ali nadomeščanje mobilnosti pri funkcionalni okvari, ki je posledica poškodbe ali invalidnosti. Pripomoček je namenjen uporabnikom, ki zaradi zmanjšane gibljivosti ali fizične moči ne morejo vstati in se prestaviti s postelje, tal, invalidskega vozička, stola, stranišča ali drugod.

Predvideni uporabnik

Predvideni uporabniki pripomočka temeljijo na funkcionalni sposobnosti posameznika in ne na določeni diagnozi, zdravstvenem stanju ali starosti. Prepričajte se, da uporabnik upošteva varno delovno obremenitev/težo uporabnika in da je bila izvedena ocena kliničnega tveganja.

Brez omejitve telesne višine - za posebna priporočila glejte vodnik po velikostih v navodilih za uporabo ustrezne vreče.

Sekundarni uporabniki pripomočka so negovalci, ki zagotavljajo pomoč, in zdravniki/tehniki, ki namestijo pripomoček.

Predvideno okolje

Pripomočki so namenjeni za notranjo uporabo na vodoravnih površinah pri akutni oskrbi, dolgotrajni oskrbi in oskrbi na domu.

Ne uporabljajte v vlažnih prostorih.

Varnostne informacije

Varnost uporabnika in negovalca ne sme biti nikoli ogrožena. Če sumite, da je pripomoček okvarjen, ga dajte v karanteno in označite z napisom »ne deluje« ter pokličite vašega lokalnega distributerja/zastopnika.



Varnostni znaki, varnostni ukrepi in opozorilni simboli so podani glede na dejansko rokovanje s pripomočkom in/ali situacijo pri uporabi. Obvezno upoštevajte dana navodila, da se izognete nevarnim in tveganim situacijam.



Nikoli ne prekrivajte ali odstranjujte znakov, simbolov in navodil, ki se nahajajo na tem pripomočku in morajo biti vsi življenjsko dobo pripomočka prisotni in jasno berljivi. Nemudoma zamenjajte ali popravite nečitljive ali poškodovane znake, simbole in navodila. Stopite v stik z distributerjem/zastopnikom, ki vam bo posredoval navodila.

Glejte dodatna opozorila v poglavju Ravnanje.

Premestitev oskrbovanca

Premestitev uporabnika vedno predstavlja določeno tveganje. Zato je treba pred premeščanjem vedno oceniti tveganje.



Opozorila:

- Naprave nikoli ne uporabljajte za prevoz blaga.
- Naprave nikoli ne uporabljajte za samoprevoz.

Predvidena uporaba

Naprava je namenjena »prehodni« uporabi, kar pomeni neprekinjeno uporabo manj kot 60 minut. Pripomoček je namenjen samo za uporabo na ne-poškodovani koži.

Pripomoček je namenjen obnovi in ponovni uporabi.

Življenjska doba

Pričakovana življenjska doba dvigala Smart 150 je 30.000 ciklov ali 15 let, kar nastopi prej.

Indikacije

Indikacija za uporabo je invalidnost, kar med drugim vključuje uporabnike, ki potrebujejo podporo pri dviganju in premeščanju. To so npr. osebe z omejeno zmogljivostjo gibanja, ki med premeščanjem potrebujejo podporo.

Kontraindikacije

Ni znanih kontraindikacij.

Previdnostni ukrepi

Prepričajte se, da se zanka prilega uporabniku in prečnemu nosilcu.

Zahteve za usposabljanje

Pripomoček lahko uporabljajo samo negovalci, ki so prebrali in razumeli navodila za uporabo.

- Uporabnika v pripomočku nikoli ne puščajte brez nadzora.
- Naprave nikoli ne uporabljajte pod prho.
- Dvigala nikoli ne uporabljajte za pomoč pri hoji.
- Uporabnika vedno prenašajte z zmerno in stabilno hitrostjo.
- Nikoli ne premeščajte uporabnika v stoječem položaju.

Ocena tveganja

Ocenite tveganje nosilnega jermena, posameznega uporabnika in predvidene premestitve ter dokumentirajte svojo analizo. Kot negovalec ste odgovorni za varnost uporabnika.

Premestitev načrtujte vnaprej, da zagotovite, da bo potekalo čim bolj varno in gladko.

Izvedite jo ergonomsko v skladu z lokalnimi pripočili.



Negovalec mora biti sposoben prenesti težo uporabnika.



Da bi se izognili resnim poškodbam, se mora uporabnik izogibati daljšemu seganju ali nagibanju.

Nosilni jermeni



Pred vsako uporabo vedno preverite:

- da je naprava primerna za uporabnika in situacijo prenosa.
- da naprava nima vidnih poškodb.
- da so priključek prečnega nosilca in vsi smerni deli pravilno povezani in zavarovani.
- Preverite, ali se lahko prečni nosilec prosto premika v vseh predvidenih smereh.
- da servisna lučka LED (LED 4) ne sveti in da ima indikator baterije vsaj eno zeleno lučko LED.
- da trak nosilnega jermena nima vidnih poškodb oz. ni razcefran.
- da se kolesa prosto premikajo in da je z dvigalom mogoče enostavno manevrirati.

Mesečni pregledi:

- Preizkusite vse funkcije dvigal in se prepričajte, da dvigalo ne oddaja neobičajnih zvokov
- Preizkusite gumb za zaustavitev v sili in spuščanje v sili

Če obstajajo kakršne koli napake ali okvare, je treba dvigalo umakniti iz uporabe in ga označiti z napisom »v okvari«

Varnostni ukrepi

Dvigalo Molift Smart 150 je opremljeno z več varnostnimi napravami, ki so namenjene preprečevanju poškodb oseba in opreme v primeru nepravilne uporabe.

Dvigalo ima senzor preobremenitve, ki preprečuje delovanje dvigala, če obremenitev preseže varno delovno obremenitev. Dvižna roka je zgibna, kar preprečuje, da bi roka in nosilec jermena stisnila uporabnika. Pri premikanju navzdol aktuator ne ustvarja sile. Noge se med transportom zložijo, da je dvigalo čim manjše. Pri sestavljanju dvigala je treba noge razprejeti v delovni položaj. Dvižni steber se ne bo namestil v nosilec, če noge niso nastavljene nad položajem za premeščanje - to zagotavlja varnostna funkcija.

Če se elektronika pregreje, se izklopi. Počakajte, da se dvigalo ohladi, preden ga znova uporabite.

max max
150 330
kg lbs

Materiali

Vsi uporabljeni materiali, ki bodo v neposrednem stiku s kožo, so biološko preizkušeni in ocenjeni v skladu z ustreznimi standardi. Uporabnikom in negovalcem, ki so alergični na kateregakoli od materialov, odsvetujemo uporabo pripomočka.

Dodatki

Pred uporabo morate prebrati in razumeti uporabniške priročnike, ki so priloženi dodatni opremi. To vključuje vse omejitve pri uporabi in kombinacijah. Informacije o dodatni opremi najdete na spletni strani www.etac.com.

Rezervni deli

Seznam nadomestnih delov je na voljo na spletnem mestu www.etac.com.

Kombinacije pripomočkov in združljivost jermenov

Pri kombiniranju medicinskega pripomočka z drugimi pripomočki ali dodatki kombinacija ne sme spremeniti predvidenega namena pripomočkov, ki jih opredeljuje proizvajalec, ali spremeniti pripomočkov tako, da bi to lahko vplivalo na skladnost z veljavnimi zahtevami ali varno uporabo pripomočka.

Priporočamo uporabo nosilnih jermenov znamke Etac ali Molift. Dvigalo je mogoče kombinirati z jermeni drugih proizvajalcev, za izjave o združljivosti obiščite spletno mesto www.etac.com.

Oseba ali podjetje, odgovorno za kombinacijo pripomočkov, mora poskrbeti za izpolnitev veljavnih zahtev.

Električna zaščita v kombinaciji z zankami: Uporabljeni del tipa BF.



Če se varne delovne obremenitve (SWL) dvigala, prečnega nosilca in nosilnega jermena razlikujejo, je treba vedno uporabiti najnižjo obremenitev.

Elektronika

Baterija

Molift Smart 150 ima 25,2-voltno litij-ionska baterijo NMC 2,85 Ah. Življenjska doba baterije je približno 1700 ciklov polnjenja. Število dvigov s popolnoma napolnjeno baterijo: 100 dvigov (75 kg/165 lbs, 50 cm/20 palcev).



Da preprečite okvaro, baterijo napolnite ob prevzemu in nato vsakih dvanajst mesecev.



Poškodovano krmilno enoto, baterijo ali elektroniko na napravi je treba zamenjati.



Izrabljene baterije je treba v skladu z lokalnimi pravili in predpisi zavreči kot posebne odpadke. Ne odlagajte med splošne odpadke.

Povečanje hitrosti

Dvigalo je opremljeno s funkcijo povečanja hitrosti, ki omogoča do 30 % večjo hitrost, ko je pogon razbremenjen.

Motor/aktuator

Dvižni motor: 24 V DC.

Hitrost dviganja: 40 mm/sekundo (1,57 palca/sekundo) z obremenitvijo 75 kg (165 lbs).

Hitrost dviganja: 63 mm/sekundo (2,48 palca/sekundo)

Čas cikla: 55 sekund pri obremenitvi 75 kg (165 funtov).

Čas cikla: 50 sekund.

Obratovalni cikel

Molift Smart 205 ne sme neprekinjeno delovati več kot 2 minuti (z največjo obremenitvijo). Po 2 minutah mora dvigalo počivati 18 minut. Obratovalni cikel 10 %. (Prekinitve po standardu ISO-EN 10535) Naprava ima največjo A-vrednoteno raven zvočne moči: Lwa ≤ 50 dB.

Indikatorska lučka baterije in servisnega intervala (LED)

Krmilna enota ima pet indikatorskih lučk.

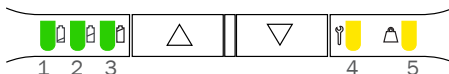





Električni sistem ima funkcijo varčevanja z energijo, ki ga izklopi po dveh minutah neaktivnosti. Vse luči se ugasnejo.

Sistem aktivirate s pritiskom na enega od upravljalnih gumbov.



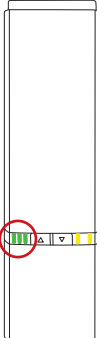



Indikatorska lučka baterije (LED)

Indikatorska lučka baterije (LED) zasveti in odda zvok, ko je nivo baterije nizek in je dvigalo treba napolniti. Ko se to zgodi, ima dvigalo na voljo dovolj moči za najmanj en polni cikel dviganja pri največji obremenitvi.

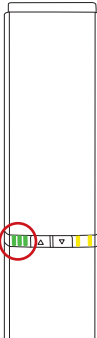









Stanja med običajno uporabo

| LED indikator | LED1 - LED2 - LED3 | LED-indikator stanja (ni na seznamu = izklopljen) | Stanja |
|---|---|---|--|
|  |  | LED 1-3 sveti neprekinjeno | Stanje napolnjenosti 75-100 % |
| |  | LED 1+2 sveti neprekinjeno | Stanje napolnjenosti 50-75 % |
| |  | LED 1 sveti neprekinjeno | Stanje napolnjenosti < 50 % |
| |  | LED 1 na levi strani preklopi iz zelene v rumeno in počasi utripa | Kritično nizka raven napolnjenosti baterije (zvok se oglasi med uporabo dvigala) |

Stanja med polnjenjem

| LED indikator | LED1 - LED2 - LED3 | LED-indikator stanja (ni na seznamu = izklopljen) | Stanja med polnjenjem |
|--|---|---|--|
|  |  | LED 1-3 sveti neprekinjeno | 90-100 % |
| |  | LED 1+2 sveti neprekinjeno LED 3 utripa počasi | 65-90 % |
| |  | LED 1 sveti neprekinjeno LED 2 utripa počasi | 40-65 % |
| |  | LED 1 utripa počasi | 0-40 % |
| |  | LED 1+2+3 utripa počasi | Polnjenje se je ustavilo zaradi nizke temperature baterije, visoke temperature baterije ali drugih pogojev za napako |
| |  | LED-lučke ne svetijo | Polnjenje prekinjeno zaradi izgube komunikacije z akumulatorjem |

Indikatorna lučka servisnega intervala

| LED indikator | Prioriteta | LED4 + LED5 | LED-indikator stanja (ni na seznamu = izklopljen) | Stanja med običajno uporabo | Komentarji | Ponastavitev |
|--|---|---|--|---|-------------------------------------|---|
|  | 0 |  | LED 4 utripa glede na stanje seznanjanja Bluetooth z nizko porabo energije | Seznanjanje Bluetooth z nizko energijo | Ni pripravljen za vožnjo | Počakajte, da je pripravljen |
| | 1 |  | LED 4+5 sveti neprekinjeno | Zaustavitev v sili aktivirana | Ni pripravljen za vožnjo | Ponovna aktiviraj zaustavitev v sili |
| | 2 |  | LED 4+5 utripa hitro (sinhrono) | USODNA NAPAKA Vožnja ni mogoča, treba je ponastaviti | Nobeno premikanje ni mogoče | Postopek ponastavitve usodne napake |
| | 3 |  | LED 4+5 počasi utripa (asinhrono preklapljanje) | Ni priučeno/konfigurirano pravilno | Ni pripravljen za vožnjo | Za servis se obrnite na lokalnega predstavnika |
| | 4 |  | LED 5 utripa počasi | PREOBREMENITEV motorja/aktuatorja | Začasno ni pripravljeno za DVIGANJE | Zmanjšajte obremenitev |
| | 5 |  | LED 4 utripa počasi | Varovalo obratovalnega cikla | Začasno ni pripravljeno za DVIGANJE | Počakajte, da je pripravljen |
| | 6 |  | Lučka LED 4 se počasi prižiga in ugaša | Potreben je redni pregled | Vožnja je mogoča | Za redni pregled se obrnite na lokalnega predstavnika |
| | 7 |  | LED 4 neprekinjeno sveti | Potreben je servis | Vožnja je mogoča | Obrnite se na serviserja |
| 8 |  | LED 4 neprekinjeno sveti (med delovanjem dvigala utripajo vse ostale LED-lučke) | Servis zapadel | Vožnja je mogoča (pisk med delovanjem) | Obrnite se na serviserja | |

Polnjenje

Notranji polnilnik v krmilni enoti omogoča učinkovito polnjenje akumulatorjev. Napajalni kabel priključite v napajalno vtičnico v spodnjem kotu krmilne enote.

Čas polnjenja je odvisen od kapacitete in stanja akumulatorja. Običajno je čas polnjenja približno 3,5 ure od popolnoma izpraznjene stanja.

Zaščita pred električnim udarom (razred izolacije)



Med uporabo/delovanjem se napaja z notranjim napajanjem.

Razred II med polnjenjem.

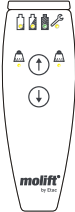

Med polnjenjem dvigalo ne deluje.

Ročni krmilnik - Razred zaščite: IPX6





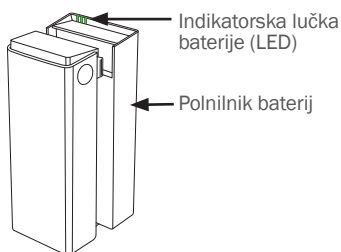

| Pregled | Simboli | Opis |
|---|---|---|
|  |  | LED-lučka za stanje baterije, servis in preobremenitev. |
| |  | Gumbi za dviganje in spuščanje dvižne roke. |

Polnjenje z zunanjim polnilnikom (dodatno) Polnilnik baterij

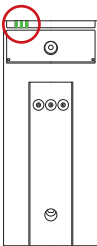

Opcijski, zunanji polnilnik baterij lahko uporabljate kot namizni polnilnik ali ga namestite na navpično stensko površino blizu električne vtičnice, najmanj 120 cm nad tlemi. Polnilnik je treba uporabljati zunaj bolnikovega okolja. Polnilnik mora biti nameščen oz. vgrajen na način, ki omogoča enostaven odklop omrežnega kabla. Pazite, da ne poškodujete kabla. Polnilnik je lahko ves čas priključen v električno vtičnico.

Polnilnik baterij: 100–240 V izm. nap., 50–60 Hz.
Izhod 0,9 A.

| LED indikator | LED1 - LED2 - LED3 | LED-indikator stanja (ni na seznamu = izklopljen) | Stanja med polnjenjem |
|---|---|---|--|
|  |  | LED 1–3 sveti neprekinjeno | Z akumulatorjem ali če v polnilnik ni nameščen noben akumulator: 90–100 % |
| |  | LED 1+2 sveti neprekinjeno LED 3 utripa počasi | 65-90 % |
| |  | LED 1 sveti neprekinjeno LED 2 utripa počasi | 40-65 % |
| |  | LED 1 utripa počasi | 0-40 % |
| |  | LED 1+2+3 utripa počasi | Polnjenje se je ustavilo zaradi nizke temperature baterije, visoke temperature baterije ali drugih pogojev za napako |
| |  | LED-lučke ne svetijo | Polnjenje prekinjeno zaradi izgube komunikacije z akumulatorjem |

Servisiranje, čiščenje in vzdrževanje

Vzdrževanje in servis

Za vzdrževanje in pregledovanje pripomočka je v celoti odgovoren lastnik pripomočka. Če pripomoček ni vzdrževan v skladu z navodili, lahko to ogrozi varnost uporabnika in/ali negovalca in vpliva na pričakovano življenjsko dobo pripomočka.

Pripomoček je treba pregledati vsako leto.

Preveriti je treba, da:

- naprava ni vidno poškodovana;
- so oznake berljive;
- je mogoče brez težav nastaviti noge in da se kolesca gladko premikajo;
- zavore delujejo.

Obseg servisiranja

Servis mora opraviti pooblaščen osebje.

Servis je potreben, ko sveti servisna lučka LED (LED 4).

Servisna lučka LED (LED 4) se prižge po določnem številu dvigov ali po 5 letih, kar nastopi prej.

Čiščenje



Redno čistite. Površine očistite z vlažno krpo in ustreznim detergentom z nevtralno pH-vrednostjo. Ne uporabljajte topil ali močnih tekočin, saj lahko poškodujejo površine dvigala. Ko je potrebno razkuževanje, uporabite izopropilni alkohol ali podobno tekočino. Ne uporabljajte abrazivnih čistilnih sredstev. S tekalnih kolesc odstranite dlake in nakopičeno umazanijo ter se prepričajte, da se kolesca prosto vrtijo. Očistite stične površine in ročni krmilnik z izopropilnim alkoholom, da odstranite maščobo in umazanijo. Po čiščenju preverite zaustavitev v sili in spuščanje v sili. Dvigalo ne sme biti izpostavljeno tekoči vodi.



S koles odstranite dlake in umazanijo, da se bodo lahko prosto vrtela in da zavora lahko pravilno deluje.



Pazite, da med čiščenjem ne poškodujete ali odstranite nalepk.

Obnavljanje

Poseben dokument o obnovi je na voljo na spletnem mestu www.etalac.com.

Periodični pregled

Redni pregledi se izvajajo vsaj enkrat letno ali pogosteje, če to zahtevajo lokalne oblasti. Glejte etiketo za redne preglede na izdelku in dokument o rednih pregledih na spletni strani www.etalac.com.

Prevoz, shranjevanje in odlaganje med odpadke

Prevoz in skladiščenje

Ko pripomočka ne uporabljate, ga lahko shranite pod naslednjimi pogoji:



Pakiranje hranite izven dosega otrok.



Hraniti stran od ognja.



Medicinska električna oprema zahteva posebne previdnostne ukrepe glede elektromagnetne združljivosti (EMC). V bližini elektronike dvigala lahko pride do motenj.

Pri dolgotrajnem skladiščanju je priporočljivo, da je gumb za zaustavitev v sili aktiviran (pritisnjen). Dvigalo lahko shranjujete in prevažate pri temperaturah od -25 do 70 °C in relativni vlažnosti 15–93 %.

Zračni tlak: 70–106 kPa.

Potovanje s Smart 150 na komercialnih letalih

Baterija za Smart 150 je po zasnovi varna za prevoz v komercialnih letalih. Vendar pa imajo lahko nekatere letalske družbe posebne zahteve in predpise, zato je priporočljivo, da se pred rezervacijo letalske vozovnice obrnete na letalsko družbo. Spodnje informacije o zmogljivosti baterije letalska družba običajno zahteva ob pristopu.

| | | |
|----------------------|---|----------|
| Tip baterije: | Litij-ionska, nikljev mangan-kobaltov oksid | |
| Izhodni tok: | 25,2 V | |
| Kapaciteta baterije: | 2,85 Ah | 2850 mAh |
| Skupna moč baterije: | 71,82 Wh | |
| Teža: | 0,9 kg | 2 lbs |

Odstranjevanje

Pripomoček ne vsebuje nevarnih snovi, ki bi zahtevale posebno odlaganje. Preverite, ali so na voljo možnosti za okolju prijazno recikliranje, in upoštevajte veljavne nacionalne predpise. Pripomoček zavržite v skladu z veljavnimi nacionalnimi predpisi.

Recikliranje

Glejte navodila za recikliranje na spletni strani www.etac.com in upoštevajte veljavne nacionalne predpise.

Odpravljanje težav

| Težava | Ukrep |
|--|--|
| Dvižni steber se maje. | Dvižni steber ni pravilno nameščen v podvozju. Sestavite nosilni steber in podvozje ter steber zaklenite z zaklepnim ročajem na podvozju. |
| Dvigalo se po ravni površini premika neenakomerno. | Tekalna kolesca se zaradi izboklin in prahu premikajo neenakomerno. Očistite tekalna kolesca. Odstranite lase in umazanijo. |
| Dvižna roka ali nastavljive noge se premikajo nenadzorovano. | Kratki stik med ročnim krmilnikom in dvigalom. Očistite vtič ročnega krmilnika z alkoholom, da odstranite maščobo. Ročni krmilnik je okvarjen. Zamenjajte ročni krmilnik. Krmilna elektronika ne deluje. Za servis se obrnite na lokalnega predstavnika. |
| Noge se premikajo nenadzorovano. | Mehanizem za nastavitev nog je odpovedal. Izdelek ni varen za uporabo. Za servis se obrnite na lokalnega predstavnika. |
| Dvigalo se ne odziva na ročni krmilnik/dvižna roka ali noge se ne premikajo. | Gumba za zaustavitev v sili je aktiviran. Za sprostitve gumba za zaustavitev v sili odstranite baterijo in jo vstavite nazaj. Baterija je prazna. Zamenjajte ali napolnite baterijo. Elektronika dvigala je pregreta. Počakajte, da se ohladi. Dvigalo je preobremenjeno. Pripravite se, da obremenitev ne presega varne delovne obremenitve. Ročni krmilnik ni pravilno priključen. Pravilno priključite ročni krmilnik. Ročni krmilnik, vtič ali kabel se lahko pretrga in ga je treba zamenjati. Okvarjena krmilna elektronika. Za servis se obrnite na lokalnega predstavnika. |
| Baterija se ne polni. | Pokvarjena baterija. Med polnjenjem preverite indikatorske lučke na polnilniku. Poskusite uporabiti drugo baterijo. Pokvarjen polnilnik baterije. Med polnjenjem preverite indikatorske lučke na polnilniku. Glejte poglavje »Polnjenje«. Poskusite uporabiti drug polnilnik. |

Informacje ogólne

Dziękujemy za wybór produktu marki Etac. Przed rozpoczęciem korzystania z wyrobu należy uważnie przeczytać niniejszą instrukcję, ponieważ zawiera ona ważne informacje dotyczące bezpieczeństwa oraz instrukcje dotyczące prawidłowego użytkowania wyrobu. Na stronie www.etac.com można uzyskać dostęp do odpowiedniej dokumentacji produktu, np. instrukcji obsługi, dokumentu przeglądu okresowego i instrukcji recyklingu. W celu wyboru języka należy kolejno kliknąć linki „International” (międzynarodowe) i „Local websites” (zlokalizowane wersje witryny). Dodatkowe informacje i instrukcje można również znaleźć po zeskanowaniu kodu QR na etykiecie produktu.

Prawa autorskie

Niniejszy dokument jest własnością firmy Etac A/S. Zabrania się modyfikowania jego treści w całości lub w części bez uprzedniej zgody firmy Etac A/S.

Zastrzeżenia prawne

Firma Etac nieustannie doskonali swoje wyroby i powiązane z nimi informacje. W związku z tym zastrzegamy sobie prawo do modyfikacji naszych wyrobów i instrukcji obsługi bez uprzedzenia. Najnowszą wersję dokumentacji można znaleźć na stronie www.etac.com.

CE Deklaracja zgodności

Wyrób wymieniony w niniejszej instrukcji oraz jego różne modele są zgodne z rozporządzeniem w sprawie wyrobów medycznych (UE) 2017/745.

Urządzenie jest klasyfikowane jako wyrób medyczny klasy I.

Specyfikacja produktu

Wyrób został przetestowany i spełnia wymagania dotyczące tego typu wyrobów określone w następujących normach:

- ISO 10535:2021 Produkty pomocnicze – Podnośniki do przenoszenia osób – Wymagania i metody badań.
- IEC 60601-1:2005 Medyczne urządzenia elektryczne – Część 1: Wymagania ogólne dotyczą-

ce bezpieczeństwa podstawowego oraz funkcjonowania zasadniczego.

- IEC 60601-1-2:2014 Medyczne urządzenia elektryczne – Część 1-2: Wymagania ogólne dotyczące bezpieczeństwa podstawowego oraz funkcjonowania zasadniczego – Norma uzupełniająca: Zakłócenia elektromagnetyczne – Wymagania i badania.

Produkt został przetestowany i zatwierdzony przez instytucję zewnętrzną zgodnie z normami IEC 60601-1, IEC 60601-1-2 oraz EN/ISO 10535:2021.

Gwarancja

Odwiedź stronę www.etac.com/support.

Dokonanie przez klienta samodzielnych regulacji i napraw lub użycie kombinacji nieprzewidzianych wcześniej przez firmę Etac powoduje utratę ważności świadectwa CE i gwarancji producenta. W razie wątpliwości należy skontaktować się z firmą Etac.

Informacja

Każdy poważny incydent, który wystąpił w związku z wyrobem, należy niezwłocznie zgłosić sprzedawcy/przedstawicielowi oraz właściwemu organowi krajowemu w danym regionie. Lokalny sprzedawca/przedstawiciel przekaze te informacje do producenta.

Informacje dotyczące przedsprzedaży

Odwiedź stronę www.etac.com.

Opis wyrobu

Firma Etac oferuje szeroki wybór podnośników mobilnych do różnych sposobów przemieszczania. Molift Smart 150 to lekki i składany mobilny podnośnik przeznaczony do podnoszenia i przemieszczania osób za pomocą nosidła na łóżko, podłogę, krzesło, wózek inwalidzki lub toaletę.

Kluczowe funkcje Smart 150:

- Można go transportować po złożeniu.
- Zasilanie akumulatorem.
- Z ręcznie regulowanymi nogami.
- Kompaktowy i łatwy w manewrowaniu.

Pełny przegląd możliwych wariantów udostępniono na stronie www.etac.com.

Korzyści kliniczne

Korzyści kliniczne wynikające ze stosowania wyrobu:

- Zmniejszenie urazów spowodowanych pracą lub obciążeniem u opiekuna.
- Umożliwia przenoszenie osób zależnych.

- Zwiększa komfort i bezpieczeństwo użytkownika.

Materiały

Aluminium, tworzywo sztuczne, stal.

Więcej informacji można znaleźć w instrukcji recyklingu na stronie www.etac.com.

Wprowadzenie

Definicje

Osoba nazywana „użytkownikiem” to osoba przeznaczona do wyrobie. „Opiekun” to osoba obsługująca wyrób.

Przeznaczenie

Podnośnik mobilny to wyrób pomocniczy przeznaczony do łagodzenia bądź kompensowania skutków zaburzeń funkcjonalnych spowodowanych urazem lub niepełnosprawnością. Wyrób jest przeznaczony dla użytkowników niezdolnych do wstania z łóżka, podłogi, wózka inwalidzkiego, krzesła, toalety itp., a także przeniesienia się na nie ze względu na ograniczoną mobilność lub siłę fizyczną.

Użytkownik docelowy

Grupa użytkowników docelowych opiera się na faktycznej sprawności funkcjonalnej użytkownika, a nie na postawionej diagnozie, stanie zdrowia lub wieku.

Upewnić się, że użytkownik mieści się w granicach bezpiecznego obciążenia roboczego/masy ciała oraz że przeprowadzono ocenę ryzyka klinicznego. Brak ograniczeń dotyczących wzrostu – szczególne zalecenia można znaleźć w przewodniku rozmiarów w instrukcji obsługi odpowiedniego nosidła.

Użytkownikami wtórnymi wyrobu są opiekunowie udzielający pomocy oraz klinicyści/technicy, którzy konfigurują wyrób.

Środowisko użytkowania

Wyrób przeznaczony jest do użytku w pomieszczeniach, na poziomych powierzchniach, w opiece intensywnej, długoterminowej i domowej.

Zabronione jest użytkowanie w wilgotnych pomieszczeniach.

Informacje dotyczące bezpieczeństwa

Nie można narażać użytkownika i opiekuna na niebezpieczeństwo — jeśli podejrzewasz, że wyrób działa nieprawidłowo, należy poddać go kwarantannie, oznaczyć jako „niesprawny” i skontaktować się z lokalnym sprzedawcą/przedstawicielem.



Oznaczenia bezpieczeństwa, środki ostrożności i symbole ostrzegawcze są podane w kontekście istotnym dla rzeczywistej obsługi i/lub sytuacji roboczej — należy bezwzględnie przestrzegać podanych instrukcji, aby uniknąć niebezpiecznych sytuacji.



Znaki, symbole i instrukcje umieszczone na urządzeniu nie mogą być zakryte ani zdejmowane i muszą być obecne i czytelne przez cały okres eksploatacji urządzenia. Nieczytelne lub uszkodzone znaki, symbole i instrukcje należy natychmiast wymienić lub naprawić. Odpowiednie instrukcje można uzyskać od lokalnego sprzedawcy/przedstawiciela.

Patrz dodatkowe ostrzeżenia w rozdziale Obsługa.

Sposób użytkowania

Urządzenie jest przeznaczone do użytkowania z przerwami, tj. w sposób ciągły przez mniej niż 60 minut.

Produkt jest przewidziany do kontaktu z nieuszkodzoną skórą.

Produkt nadaje się do regeneracji i ponownego użycia.

Przewidywana żywotność

Oczekiwany okres eksploatacji wyrobu Smart 150 wynosi 30 000 cykli lub 15 lat, w zależności od tego, co nastąpi wcześniej.

Wskazania

Wskazaniem do stosowania jest niepełnosprawność, w tym m.in. konieczność podparcia ciała pacjenta podczas jego podnoszenia i przenoszenia. Przykładem są osoby o ograniczonej sprawności ruchowej, które wymagają wsparcia ciała podczas przenoszenia.

Przeciwwskazania

Nie istnieją żadne znane przeciwwskazania do używania produktu.

Ostrzeżenia

Upewnić się, że nosidło jest odpowiednie dla użytkownika i pasuje do drążka nosidła.

Wymogi przeszkolenia

Z urządzenia mogą korzystać wyłącznie opiekunowie, którzy przeczytali i zrozumieli instrukcję obsługi.

Przenoszenie pacjenta

Przenoszenie użytkownika zawsze wiąże się z pewnym ryzykiem. Dlatego też przed rozpoczęciem przenoszenia należy zawsze przeprowadzić ocenę ryzyka.



Ostrzeżenia:

- Nigdy nie używać urządzenia do transportu towarów.
- Nigdy nie używaj urządzenia do samodzielnego transportu.
- Nigdy nie zostawiać użytkownika korzystającego z wyrobu bez nadzoru.
- Nigdy nie używać urządzenia pod prysznicem.
- Nigdy nie używać urządzenia do ćwiczeń chodzenia.
- Zawsze przenosić użytkownika w spokojnym i stabilnym tempie.
- Nigdy nie przenosić użytkownika w pozycji stojącej.

Ocena ryzyka

Przeprowadzić ocenę ryzyka nosidła, indywidualnego użytkownika i zamierzonego przeniesienia oraz udokumentować analizę. Opiekun jest odpowiedzialny za bezpieczeństwo użytkownika.

Przenoszenie należy zaplanować z wyprzedzeniem, aby przebiegało ono możliwie najbezpieczniej i najpłynniej.

Pamiętaj, aby pracować ergonomicznie i zgodnie z lokalnymi zaleceniami.



Opiekun musi być osobą zdolną do utrzymania ciężaru użytkownika.



Aby zapobiec poważnym obrażeniom ciała, użytkownik powinien unikać przedłużającego się w czasie rozciągania oraz pochylania tułowia.

Nosidła



Zawsze sprawdzaj – przed każdym użyciem:

- czy urządzenie jest odpowiednie dla użytkownika i sytuacji transferu;
- czy urządzenie nie posiada widocznych uszkodzeń;
- że drążek nosidła i wszystkie części demontowalne są prawidłowo podłączone i zabezpieczone;
- Upewnić się, że drążek nosidła może się swobodnie poruszać we wszystkich kierunkach.
- że serwisowa dioda LED (LED 4) nie świeci się, a na wskaźniku akumulatora świeci się co najmniej jedna zielona dioda LED;
- że pas nosidła nie ma śladów widocznych uszkodzeń ani przetarć;
- że kółka obracają się swobodnie, a manewrowanie podnośnikiem nie następuje trud-

ności.

Kontrola raz w miesiącu:

- Przetestować wszystkie funkcje podnośnika i upewnić się, że nie wydaje on żadnych nietypowych dźwięków.
- Sprawdzić przycisk zatrzymania awaryjnego i opuszczanie awaryjne.

W przypadku jakichkolwiek usterek lub wad podnośnik należy wycofać z eksploatacji i oznaczyć jako niesprawny.

Materiały

Wszystkie używane materiały, które mają mieć bezpośredni kontakt ze skórą, są poddawane ocenie biologicznej i testowane zgodnie z odpowiednimi normami. Jednakże użytkownicy/opiekunowie uczuleni na którykolwiek z materiałów nie powinni korzystać z wyrobu.

Akcesoria

Przed użyciem należy przeczytać ze zrozumieniem instrukcje obsługi dostarczone wraz z akcesoriami. Obejmują one wszelkie ograniczenia w zakresie zastosowania i kombinacji wyrobów.

Informacje na temat akcesoriów można znaleźć na stronie www.etac.com.

Części zamienne

Lista części zamiennych jest dostępna na stronie www.etac.com.

Kompatybilność kombinacji urządzenia i nosidła

Gdy wyrób medyczny jest łączony z innymi urządzeniami lub akcesoriami, kombinacja nie może zmienić przewidzianego przez producenta przeznaczenia urządzeń ani modyfikować urządzeń w sposób, który mógłby wpłynąć na zgodność z obowiązującymi wymogami bądź na bezpieczeństwo użytkownika.

Zalecamy stosowanie wyłącznie nosidłami marki Etac lub Molift. Podnośnik można łączyć z nosidłami innych producentów. Deklaracje zgodności można znaleźć na stronie www.etac.com.

Osoba/firma odpowiedzialna za łączenie urządzeń musi zapewnić spełnienie odpowiednich wymogów.

Ochrona przed prądem elektrycznym w połączeniu z zawieszami: Część typu BF.



Jeśli bezpieczne obciążenie robocze (SWL) jest inne dla podnośnika, drążka i nosidła, zawsze należy stosować najniższe obciążenie.

Środki bezpieczeństwa

Podnośnik Molift Smart 150 jest wyposażony w kilka zabezpieczeń, których zadaniem jest zapobieganie kontuzjom personelu i uszkodzeniom sprzętu w razie nieprawidłowego użytkowania.

Podnośnik jest wyposażony w czujnik przeciążenia, który uniemożliwia działanie podnośnika, jeśli obciążenie przekracza B0R. Ramię podnoszące jest zamocowane uchylnie, aby uniknąć ryzyka ściśnięcia użytkownika przez ramię i drążek nosidła. Podczas ruchu w dół siłownik nie wytwarza żadnej siły.

Nogi są składane na czas transportu, co pozwala zminimalizować rozmiary podnośnika. Podczas montażu podnośnika należy rozstawić nogi do położenia roboczego. Mechanizm zabezpieczający uniemożliwia zamocowanie kolumny podnoszącej do wspornika do czasu, aż nogi nie zostaną przemieszczone poza położenie transportowe. W razie przegrzania układ elektryczny zostaje wyłączony. Przed ponownym użyciem podnośnika należy odczekać, aż podzespoły ostygną.



Elektronika

Akumulator

Podnośnik Molift Smart 150 jest wyposażony w akumulator litowo-jonowy 25,2 V NMC 2,85 Ah. Żywotność akumulatora wynosi ok. 1700 cykli ładowania. Liczba operacji podnoszenia z w pełni naładowanym akumulatorem: 100 operacji podnoszenia (75 kg, 50 cm).



Po dostarczeniu akumulatora należy go naładować, a następnie ładować co dwaście miesięcy, aby uniknąć awarii.



Uszkodzoną skrzynkę sterowniczą, baterię lub układy elektroniczne urządzenia należy wymienić.



Zużyte akumulatory należy utylizować jako odpad specjalny zgodnie z lokalnymi przepisami. Nie usuwać razem z odpadami ogólnymi.

Zwiększenie prędkości

Podnośnik jest wyposażony w funkcję zwiększenia prędkości, która umożliwia zwiększenie prędkości nawet o 30%, gdy siłownik jest nieobciążony.

Siłnik/siłownik

Siłnik podnoszący: 24 V DC.

Prędkość podnoszenia: 40 mm/sekundę Z obciążeniem 75 kg.

Prędkość podnoszenia: 63 mm/s

Czas trwania cyklu: 55 sekund przy obciążeniu 75 kg.

Czas trwania cyklu: 50 sekund.

Cykl pracy

Podnośnik Molift Mover 150 nie powinien pracować bez przerwy dłużej niż 2 minuty (z maksymalnym obciążeniem). Po 2 minutach pracy podnośnika musi nastąpić 18 minut przerwy. Cykl pracy 10%. (Odstępy czasowe zgodnie z normą ISO-EN 10535). Maksymalny poziom mocy akustycznej ważony w skali A wynosi: Lwa ≤ 50 dB.

Lampka (LED) akumulatora i serwisowa

Skrzynka sterownicza ma pięć lampek kontrolnych.

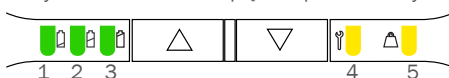





Układ elektryczny jest wyposażony w funkcję oszczędzania energii, która wyłącza go po dwóch minutach bezczynności. Wszystkie lampki wyłączają się.

System aktywuje się ponownie po naciśnięciu jednego z przycisków obsługowych.



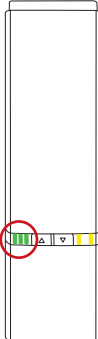



Lampka (LED) akumulatora

Lampka (LED) akumulatora włącza się i emitowany jest sygnał dźwiękowy, gdy akumulator podnośnika wymaga naładowania. W takim momencie podnośnik ma zapas energii wystarczający do wykonania co najmniej jednego pełnego cyklu podnoszenia z maksymalnym obciążeniem.

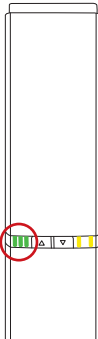







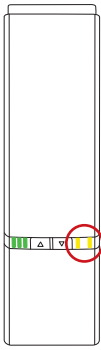

Stany podczas normalnego użytkowania

| Lampka LED | LED1 - LED2 - LED3 | Stan lampki LED (Niewymieniony = wył.) | Stany |
|---|---|--|---|
|  |  | LED 1-3 świecą się stale | Stan naładowania 75-100 % |
| |  | LED 1+2 świecą się stale | Stan naładowania 50-75 % |
| |  | LED 1 świeci się stale | Stan naładowania <50 % |
| |  | LED 1 z lewej strony, zmienia kolor z zielonego na żółty i miga powoli | Krytycznie niski poziom naładowania akumulatora (dźwięk podczas pracy podnośnika) |

Stany podczas ładowania

| Lampka LED | LED1 - LED2 - LED3 | Stan lampki LED (Niewymieniony = wył.) | Stany podczas ładowania |
|--|---|---|---|
|  |  | LED 1-3 świecą się stale | 90-100 % |
| |  | LED 1+2 świecą się stale LED 3 miga powoli | 65-90 % |
| |  | LED 1 świeci się stale LED 2 miga powoli | 40-65 % |
| |  | LED 1 miga powoli | 0-40 % |
| |  | LED 1+2+3 migają powoli | Ładowanie zatrzymane z powodu niskiej temperatury akumulatora, wysokiej temperatury akumulatora lub innych warunków błędu |
| |  | Lampki LED nie świecą | Ładowanie zatrzymane z powodu utraty komunikacji z akumulatorem |

Lampka serwisowa

| Lampka LED | Priorytet | LED4 + LED5 | Stan lampki LED (Niewymieniony = wył.) | Stany podczas normalnego użytkowania | Uwagi | Reset |
|--|---|--|---|--|---|--|
|  | 0 |  | LED 4 miga zgodnie ze stanem parowania Bluetooth Low Energy | Parowanie Bluetooth Low Energy | Brak gotowości do podnoszenia | Poczekaj na gotowość |
| | 1 |  | LED 4+5 świecą ciągle | Aktywowano zatrzymanie awaryjne | Brak gotowości do podnoszenia | Reaktywacja awaryjnego zatrzymania |
| | 2 |  | LED 4+5 migają szybko (synchronicznie) | BŁĄD KRYTYCZNY Brak możliwości podnoszenia, konieczny reset | Ruch niemożliwy | Procedura resetu krytycznego błędu |
| | 3 |  | LED 4+5 migają powoli (asynchronicznie) | Nieprawidłowe programowanie/konfiguracja | Brak gotowości do podnoszenia | Skontaktować się z lokalnym przedstawicielem w celu wykonania serwisu. |
| | 4 |  | LED 5 miga wolno | PRZECIĄŻENIE silnika/siłownika | Chwilo-wo brak gotowości do podnoszenia | Zmniejszyć obciążenie |
| | 5 |  | LED 4 miga wolno | Zabezpieczenie cyklu roboczego | Chwilo-wo brak gotowości do podnoszenia | Poczekaj na gotowość |
| | 6 |  | Dioda LED4 włącza się i wyłącza powoli | Wymagany przegląd okresowy | Podnoszenie jest możliwe | Skontaktować się z lokalnym przedstawicielem w celu przeglądu okresowego |
| | 7 |  | LED 4 świeci się stale | Wymagany serwis | Podnoszenie jest możliwe | Skontaktować się z serwisantem |
| 8 |  | LED 4 świeci się stale (wszystkie pozostałe lampki LED migają podczas pracy wciągnika) | Minął termin przeglądu | Podnoszenie jest możliwe (sygnał dźwiękowy podczas pracy) | Skontaktować się z serwisantem | |

Ładowanie

Wewnętrzna ładowarka w skrzynce sterującej umożliwia ładowanie akumulatorów. Podłączyć przewód zasilający do gniazda zasilania znajdującego się w dolnym rogu skrzynki sterującej.

Czas ładowania zależy od pojemności i stanu akumulatora. Typowy czas ładowania całkowicie rozładowanego akumulatora wynosi ok. 3,5 godziny.



Ochrona przed porażeniem prądem elektrycznym (klasa izolacji)

Zasilany wewnętrznie podczas użytkowania/pracy. Klasa II podczas ładowania.

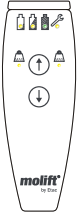

Podnośnik nie działa podczas ładowania.

Pilot - Klasa ochrony: IPX6

| Omówienie | Ikony | Opis |
|---|---|--|
|  |  | Lampka LED stanu akumulatora, serwisu i przeciążenia. |
| |  | Przyciski podnoszenia i opuszczania ramienia podnoszącego. |



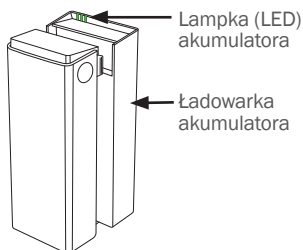



Ładowanie za pomocą ładowarki zewnętrznej (opcja)

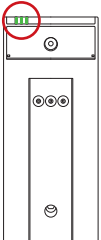

Ładowarka akumulatora

Opcjonalna, zewnętrzna ładowarka akumulatora może być używana jako ładowarka przenośna lub może zostać zamontowana na pionowej ścianie na wysokości co najmniej 120 cm nad podłogą w pobliżu gniazda elektrycznego. Z ładowarki należy korzystać poza otoczeniem pacjenta. Ładowarka musi być umieszczona lub zamocowana w sposób umożliwiający łatwe odłączenie wtyczki kabla zasilającego. Należy uważać, aby nie uszkodzić przewodu. Ładowarkę można w każdej chwili podłączyć do gniazda elektrycznego.

Ładowarka akumulatora: 100–240 V AC, 50–60 Hz. Wyjście 0,9 A.

| Lampka LED | LED1 - LED2 - LED3 | Stan lampki LED (Niewymieniony = wyl.) | Stany podczas ładowania |
|---|---|---|--|
|  |  | LED 1-3 świecą się stale | Z akumulatorem lub jeśli w ładowarce nie ma akumulatora: 90–100% |
| |  | LED 1+2 świecą się stale LED 3 miga powoli | 65-90 % |
| |  | LED 1 świeci się stale LED 2 miga powoli | 40-65 % |
| |  | LED 1 miga powoli | 0-40 % |
| |  | LED 1+2+3 migają powoli | Ładowanie zatrzymane z powodu niskiej temperatury akumulatora, wysokiej temperatury akumulatora lub innych warunków błęd |
| |  | Lampki LED nie świecą | Ładowanie zatrzymane z powodu utraty komunikacji z akumulatorem |

Serwis, czyszczenie i konserwacja

Konserwacja i serwis

Konserwacja i przeglądy wyrobu są wyłączną odpowiedzialnością właściciela urządzenia. Konserwacja urządzenia niezgodna z instrukcjami może zagrażać bezpieczeństwu użytkownika i/lub opiekuna oraz wpłynąć na przewidywaną żywotność wyrobu.

Kontrolę urządzenia należy przeprowadzać raz w roku.

Sprawdź:

- czy wyrób nie nosi śladów widocznych uszkodzeń;
- czytelność etykiet;
- czy nogi i kółka poruszają się swobodnie;
- czy działają hamulce.

Zakres prac serwisowych

Serwis musi być wykonywany przez autoryzowany personel.

Wykonanie serwisu jest wymagane, gdy świeci się dioda serwisowa (LED 4).

Dioda serwisowa (LED 4) zapala się po określonej liczbie cykli podnoszenia lub po 5 latach w zależności od tego, co nastąpi wcześniej.

Czyszczenie



Regularnie czyścić. Powierzchnie czyścić wilgotną ściereczką przy użyciu odpowiedniego detergentu o obojętnym odczynie. Nie używać rozpuszczalników ani silnie działających środków, ponieważ mogą one uszkodzić powierzchnie podnośnika. Do dezynfekcji w razie potrzeby używać alkoholu izopropylowego lub podobnego środka. Unikać środków czyszczących o właściwościach ściernych. Usuwać z kółek włosy i zanieczyszczenia oraz sprawdzać, czy kółka obracają się swobodnie. Zatluszczone lub zanieczyszczone powierzchnie kontaktu i pilota czyścić alkoholem izopropylowym. Po zakończeniu czyszczenia sprawdzić działanie zatrzymania awaryjnego i opuszczania awaryjnego. Podnośnik nie powinien być wystawiany na działanie strumienia wody.



Usunąć włosy i zanieczyszczenia z kółek, aby upewnić się, że obracają się one swobodnie, a hamulce działają prawidłowo.



Podczas czyszczenia uważać, aby nie uszkodzić ani nie usunąć etykiet.

Regeneracja

Oddzielny dokument dotyczący regeneracji jest dostępny na stronie www.etc.com.

Przeгляд okresowy

Przeгляд okresowy należy przeprowadzać raz w roku lub częściej, jeśli takie są wymagania lokalne. Patrz etykieta przeglądu okresowego na produkcie oraz dokument przeglądu okresowego na stronie www.etc.com.

Transport, przechowywanie i utylizacja

Transport i przechowywanie

Gdy urządzenie nie jest używane, można je przechowywać w następujących warunkach:



Opakowanie należy przechowywać poza zasięgiem dzieci.



Trzymać z dala od ognia.



Medyczne urządzenia elektryczne wymagają specjalnych środków ostrożności w zakresie kompatybilności elektromagnetycznej (EMC).

W pobliżu elektroniki podnośnika mogą występować zakłócenia.

Jeżeli przechowywanie ma potrwać dłużej, zaleca się aktywowanie (wciśnięcie) przycisku zatrzymania awaryjnego. Podnośnik można przechowywać i transportować w temperaturze od -25 do +70 °C i wilgotności względnej od 15 do 93%.

Ciśnienie powietrza: 70–106 kPa.

Podróż z podnośnikiem Smart 150 lotami komercyjnymi

Bezpieczna konstrukcja akumulatora podnośnika Smart 150 umożliwia transport lotami komercyjnymi. Jednak w niektórych liniach lotniczych mogą obowiązywać specjalne wymagania i przepisy. Zaleca się kontakt z linią przed zarezerwowaniem biletu lotniczego. Linie lotnicze oczekują zwykle przedstawienia poniższych informacji dotyczących parametrów akumulatora.

| | | |
|----------------------------|--|----------|
| Typ akumulatora: | Litowo-jonowy, niklowo-manganowo-kobaltowy | |
| Napięcie wyjściowe: | 25,2 V | |
| Pojemność akumulatora: | 2,85 Ah | 2850 mAh |
| Całkowita moc akumulatora: | 71,82 Wh | |
| Masa: | 0,9 kg | 2 lbs |

Utylizacja

Wyrób nie zawiera substancji niebezpiecznych, które wymagają specjalnej utylizacji. Sprawdź dostępne opcje recyklingu i przestrzegaj obowiązujących przepisów krajowych. Wyrób należy zutylizować zgodnie z przepisami krajowymi.

Recykling

Należy zapoznać się z instrukcjami recyklingu na stronie www.etac.com i przestrzegaj obowiązujących przepisów krajowych.

Rozwiązywanie problemów

| Problem | Działanie |
|--|--|
| Kolumna podnosząca kołysze się. | Kolumna podnosząca nie jest prawidłowo osadzona w stelażu nośnym. Zmontować kolumnę i stelaż nośny oraz zablokować kolumnę za pomocą uchwytu blokującego na stelażu nośnym. |
| Ruchowi podnośnika po płaskiej powierzchni towarzyszą wstrząsy. | Kółka nie toczą się swobodnie z powodu nagromadzenia zanieczyszczeń i pyłu. Wyczyścić kółka. Usunąć włosy i zanieczyszczenia. |
| Ramię podnoszące lub regulowane nogi poruszają się w niekontrolowany sposób. | Zwarcie między pilotem a podnośnikiem. Wyczyścić wtyczkę pilota alkoholem w celu usunięcia zatłuszczeń. Uszkodzony pilot. Wymienić pilot. Awaria elektroniki sterującej. Skontaktować się z lokalnym przedstawicielem w celu wykonania serwisu. |
| Nogi poruszają się w niekontrolowany sposób. | Awaria mechanizmu regulacji nóg. Korzystanie z produktu jest niebezpieczne. Skontaktować się z lokalnym przedstawicielem w celu wykonania serwisu. |
| Podnośnik nie reaguje na polecenia z pilota – ramię podnoszące lub nogi nie poruszają się. | Przycisk zatrzymania awaryjnego został aktywowany. Aby zakończyć zatrzymanie awaryjne, należy wyjąć i ponownie założyć akumulator. Akumulator jest rozładowany. Wymienić lub naładować akumulator. Układ elektroniczny podnośnika jest przegrzany. Poczekaj, aż ostygnie. Podnośnik jest przeciążony. Upewnij się, że obciążenie nie przekracza BOR. Pilot nie jest prawidłowo podłączony. Podłączyć pilota prawidłowo. Pilot, wtyk lub przewód mogą być uszkodzone i należy je wymienić. Uszkodzona elektronika sterująca. Skontaktować się z lokalnym przedstawicielem w celu wykonania serwisu. |
| Akumulator nie ładuje się. | Uszkodzony akumulator. Sprawdź lampki sygnalizacyjne na ładowarce podczas ładowania. Spróbuj użyć innego akumulatora. Uszkodzona ładowarka. Sprawdź lampki sygnalizacyjne na ładowarce podczas ładowania. Patrz: punkt „Ładowanie”. Spróbować użyć innej ładowarki. |

Almennt

Pakka þér fyrir að velja Etac tæki.

Það ber að kynna sér vel þessa handbók áður en tækið er tekið í notkun því í henni er mikilvægar öryggisupplýsingar og hún veitir fyrirmæli um hvernig not ber tækið rétt. Fara skal á www.etac.com til að fá viðeigandi upplýsingar um vöruna, t.d. notendahandbókina, skrá um reglulegar skoðanir og fyrirmæli um endurnýtingu. Hægt er að velja tungumál með tenglinum „Alþjóðleg“ og „Staðbundin vefsvæði“.

Einnig má nota QR-kóðann á vörumiðanum varðandi nánari upplýsingar og fyrirmæli

Höfundarréttur

Skjal þetta er í eigu Etac A/S. Ekki má breyta efni þess, hvorki í heild né að hluta án samþykkis fyrirfram hjá Etac A/S.

Fyrirvari

Etac gerir stöðugt endurbætur á tækjum okkar og upplýsingum um þau. Þess vegna áskiljum við okkur rétt til að breyta tækjum okkar og notkunarlíðbeiningum án fyrirvara. Farið inn á www.etac.com til að finna nýjustu útgáfu af skjalinu..

CE samræmisfirlýsing

Tækið sem nefnt er í þessari handbók og ýmsar útgáfur af henni uppfylla reglugerð ESB um lækningatæki nr. 2017/745.

Þetta tæki flokast sem lækningatæki í flokki I.

Framleiðslustaðlar

Tækið hefur verið prófað og uppfyllir kröfur sem eiga við um þessa gerð af tækjum í neðangreindum stöðlum.

- ISO 10535:2021 Hjálparbúnaður – Taliur til að flytja fólk – Kröfur og prófunaraðferðir.
- IEC 60601-1:2005 Rafmagnslækningatæki – Hluti 1: Almennar kröfur fyrir grunnöryggi og nauðsynlegri frammistöðu..

Lýsing á tæki

Etac býður upp á mikið úrval af færanlegum lyftibúnaði fyrir mismunandi flutningsaðstæður. Molift Smart 150 er létt sambrjótanleg lyfta sem er ætluð til að lyfta og flytja einstakling úr eða í rúm, af eða á gólf, stól, hjólastól eða salerni með rólu.

Smart 150 lykileiginleikar:

- Auðvelt að flytja þegar búnaðurinn er samanbrottinn.
- Knúinn rafhlöðu.
- Með fætur sem eru stillanlegir handvirkir.
- Nett og auðveld í notkun.

Nánari upplýsingar með heildstæðu yfirliti yfir hugsanlegar gerðir er að finna á www.etac.com.

Ávinningur

Klínískur ávinningur af notkun tækisins er m.a.:

- Dregur úr hættu á vinnutengdum meiðslum eða líkamlegu álagi á umönnunaraðila.
- Gerir kleift að flytja til einstakling sem er háður slíkri aðstoð.
- Eykur þægindi og öryggi notandans.

- IEC 60601-1-2:2014 Rafmagnslækningatæki – Hluti – 1-2: Almennar kröfur um öryggi og áskilið nothæfi – Tryggingarstaðall: Rafsegultruflanir – Kröfur og prófanir.

Varan hefur verið prófuð og samþykkt af þriðja aðila samkvæmt stöðlum IEC 60601-1, IEC 60601-1-2 og EN/ISO 10535:2021.

Ábyrgð

Sjá www.etac.com/support.

Ef viðskiptavinur gerir breytingar, framkvæmir viðgerðir eða notar samsetningar sem Etac hefur samþykkt áður, falla Etac CE-vottorðið og Etac-ábyrgðin úr gildi. Hafa skal samband við Etac ef vafi er.

Athugasemd

Ef upp kemur alvarlegt atvik í tengslum við tækið skal tilkynna það til seljanda/fulltrúa og til þess bærra landsyfirvalda á þínu svæði með tímanlegum hætti. Seljandinn/fulltrúinn sendir upplýsingarnar áfram til framleiðanda.

Upplýsingar fyrir sölu

Vinsamlega heimsækið www.etac.com.

Efni

Ál, plast, stál

Frekari upplýsingar er að finna í Recycling instruction (Upplýsingar um endurvinnslu) á www.etac.com.

Inngangur

Skilgreiningar

Einstaklingurinn sem vísað er til sem „notanda“ er einstaklingurinn sem er fluttur með tækinu. „Umönnunaraðili“ er einstaklingurinn sem stjórnar tækinu.

Fyrirhugaður tilgangur

Þessi færánlega lyfta er hjálpertæki sem er ætlað að bæta upp eða draga úr áhrifum skertrar hreyfigetu vegna áverka eða fötlunar. Tækið er ætlað notendum sem hafa ekki getu til að standa upp og færa sig sjálfir úr rúmi eða upp í rúm, á gólf, í hjólastól, í stól, á salerni eða annað slíkt, vegna skertrar hreyfigetu eða lítills líkamlegs styrks.

Fyrirhugaðir notendur

Skilgreining á fyrirhuguðum notanda tækisins byggir á líkamlegri virkni og getu notandans, en ekki sértækri sjúkdómsgreiningu, heilsufarsástandi eða aldri.

Gakktu úr skugga um að líkamsþyngd notanda sé í samræmi við kröfur um öruggt vinnuálag og að klínískt áhættumat hafi farið fram.

Engar takmarkanir eru á líkamshæð - sértækar ráðleggingar er að finna í leiðbeiningum um stærð í notendahandbók fyrir hverja rólu fyrir sig.

Tengdir notendur tækjanna eru umönnunaraðilar sem veita aðstoð og klínískir heilbrigðisstarfsmenn/tæknimenn sem setja tækið upp.

Fyrirhugað umhverfi

Tækin eru ætluð til notkunar innanhúss, á láréttum fleti á bráðadeild sjúkrahúss eða langlegudeild eða í heimahúsi.

Tækin má ekki nota í votrymum.

Öryggisupplýsingar

Ekki má stofna í hættu öryggi hvorki notanda né umönnunaraðila – ef grunur er um að tækið sé bilað verður að taka það úr umferð og merkja „bilað“ og hafa samband við næsta seljanda/fulltrúa.



Öryggismerkingar, öryggisráðstafanir og varúðartákn eru í réttu samhengi við raunverulega meðferð og/eða notkunaraðstæður – skylt er að fara eftir fyrirmerlum til að forðast hættulegar/áhættusamar aðstæður.



Merkingar, tákn og leiðbeiningar verða að vera til staðar, vera læsilegar og vel sýnilegar þar til endingartími tækisins er liðinn. Skiptið strax um eða lagfærið ólæsilegar eða skemmdar merkingar, tákn eða leiðbeiningar. Hafid samband við seljanda/fulltrúa til að fá fyrirmerli.

Frekari varnaðarorð er að finna í hlutanum Meðhöndlun.

Flutningur sjúklings

Flutningur notanda er alltaf háður vissri áhættu. Þess vegna þarf ætíð að framkvæma áhættumat áður en flutningur fer fram..



Varnaðarorð:

- Aldrei má nota tækið til flutninga á vörum.
- Aldrei má nota tækið til að flytja sjálfa/n sig

Fyrirhuguð notkun

Tækið er ætlað til skammvinnrar notkunar, þ.e. samfelldrar notkunar í 60 mínútur eða skemur.

Varan má aðeins komast í snertingu við heila húð. Tækið er ætlað til endurnýtingar og endurnotkunar.

Áætlaður endingartími

Áætlaður endingartími Smart 150 er 30.000 notkunarlótur eða 15 ár, hvort heldur sem kemur á undan.

Ábendingar

Ábending fyrir notkun er fötlun, meðal annars hjá notendum sem þurfa stuðning þegar þeim er lyft eða við flutning. T.d. fólk með skerta hreyfigetu sem þarf stuðning við flutning.

Frábendingar

Engar frábendingar eru þekktar.

Varúðarreglur

Ganga skal úr skugga um að rólan passi við notanda og rólustöng.

Kröfur um þjálfun

Eingöngu umönnunaraðilar sem hafa kynnt sér notendahandbókina mega nota tækið.

- Aldrei má skilja notandann án eftirlits í tækinu.
- Aldrei má nota tækið í sturtu.
- Aldrei má nota tækið til hreyfipjálfunar.
- Ætíð skal flytja notandann á rólegum og stöðugum hraða.
- Aldrei má flytja notandann í standandi stöðu.

Áhættumat

Framkvæma skal áhættumat á tæki, einstaklingsnotanda og flutningsaðstæðum og skrá greininguna. Þú sem umönnunaraðili berð ábyrgð á öryggi notandans.

Gera skal áætlun um flutninginn fyrirfram til að tryggja að hann fari fram eins örugglega og lipurlega og hægt er.

Huga skal að vinnuvistfræði í samræmi við ráðleggingar á staðnum.



Umönnunaraðilinn verður að vera fær um að fást við þyngd notanda.



Notandinn skal forðast teygja sig of langt eða halla sér um of til að forðast alvarlega áverka.

Tæki



Ætíð skal kanna – fyrir notkun:

- hvort tækið henti notandanum og flutningsaðstæðum.
- hvort tækið er merkjanlega skemmt.
- að tenging rólustangar og allir losanlegir hlutar séu rétt tengdir og tryggir.
- Tryggt að fjöðrunin geti hreyfst hindrunarlaust í allar viðeigandi áttir.
- að ekki sé kveikt á þjónustuljósi (LED 4) og að minnsta kosti eitt grænt LED-ljós sé kveikt á rafhlöðuvísinum.
- að rólubeltið sé ekki með neinar sýnilegar skemmdir eða trosnað.
- að snúningshjólín snúist óhindrað og auðvelt sé að stýra taliunni.

Skoðun sem á að framkvæma mánaðarlega:

- Prófaðu alla virkni lyftarans og vertu viss um að lyftarinn gefi ekki frá sér óeðlileg hljóð.
- Prófaðu neyðarstöðvunarhnapp og neyðarlækkun.

Ef það eru einhverjir gallar til staðar þarf að taka

Öryggisráðstafanir

Molift Smart 150 er búið nokkrum öryggistækjum sem er ætlað að koma í veg fyrir skemmdir eða áverka á starfslíði og búnaði ef það er ekki notað rétt.

Talían er með yfirálagsskynjara sem kemur í veg fyrir að talían sé notuð ef álagið fer yfir vinnuálag.

Lyftiarmur er á hjörum til að koma í veg fyrir að armurinn og rólustöngin klemmi notandann. Stýribúnaðurinn mun ekki framleiða neinn kraft þegar hann færast niður á við. Fæturnir eru brotnir saman við flutning til að gera lyftuna eins fyrirferðarlítla og hægt er. Við samsetningu lyftunnar þarf að opna fæturna og setja í vinnustöðu. Lyftisúlan festist ekki í festinguna ef fæturnir eru ekki stilltir fyrir flutningsstöðu - öryggisbúnaður tryggir það.

Rafeindabúnaðurinn verður óvirkur við ofhitnun. Bíðið uns talían hefur kólnað áður en hún er notuð aftur.

max 150 kg max 330 lbs

lyftuna úr notkun og merkja hana „ekki í notkun“.

Efni

Allt notað efni sem er í beinni snertingu við hönd skal metið líffræðilega og í samræmi við viðkomandi staðla. Notendum/umönnunaraðilum sem eru með ofnæmi fyrir einhverju efnanna er ráðlagt að nota ekki tækið.

Fylgihlutir

Notendahandbækur með fylgihlutum skal kynna sér fyrir notkun. Þar með eru taldar hvers kyns takmarkanir á notkun og samsetningum.

Finna má upplýsingar um fylgihluti á www.etac.com.

Varahlutir

Skrá yfir varahluti er fáanleg á www.etac.com.

Samsetningar tækja og samhæfni við rólur

Þegar lækningatæki er sett saman við önnur tæki eða fylgihluti má samsetningin ekki breyta tilætlum tilgangi tækjanna, eins og framleiðandi skilgreinir, eða breyta tækjunum á þann hátt að það hafi áhrif á samræmi við gildandi kröfur eða öryggi við notkun tækisins.

Við mælum með að nota Etac eða Molift rólur. Hægt er að nota lyftarann með rólum frá öðrum framleiðendum, sjá www.etac.com til að fá upplýsingar um samhæfni.

Aðilinn/fyrirtækið sem ber ábyrgð á samsetningu tækjanna skal tryggja að gildandi kröfur séu uppfylltar.

Notkun rafmagnsvarnar með rólum: Notaður hluti af gerð BF.



Ef örugg vinnuálag (SWL) er mismunandi á talíu, rólustöng eða rólu skal ávallt nota minnstu þyngd.

Rafeindatæki

Rafhlaða

Molift Mover Smart 150 er með 25,2 V Litíum NMC 2,85 Ah rafhlöðu. Líftími rafhlöðunnar er u.þ.b. 1700 hleðslulotur. Fjöldi lyfta með fullhlaðinni rafhlöðu: 100 lyftur (75 kg/165 pund, 50 cm/20 to).



Hlaða skal rafhlöðu við móttöku og síðan árlega til að forðast að rafhlaðan bili.



Ef stjórnbox, rafhlaða eða rafeindabúnaður skemmast skal skipta um viðkomandi tæki.



Farga skal notuðum rafhlöðum sem sérstæðum úrgangi samkvæmt staðbundnum lögum og reglugerðum. Ekki farga með almennu sorpi.

Hraðamögnun

Talían er með sérstakri hraðamögnun sem gerir mögulegt að auka hraðann um 30%, þegar hreyfilðurinn er án álags.

Mótor /hreyfiliði

Lyftimótor/hreyfir: 24 V DC.

Lyftihraði: 40 mm/sekúndu (1,57 in/sekúndu) með 75 kg (165 lbs) álagi.

Lyftihraði: 63 mm/sek.

Tímalengd lotu: 55 sekúndur með 75 kg álagi.

Tímalengd lotu: 50 sekúndur.

Verklutfall

Molift Smart 150 má ekki vera í gangi samfellt lengur en 2 mínútur (með hámarksálagi). Eftir 2 mínútur þarf lyftan að hvíla í 18 mínútur. Verklutfall 10%. (Hlétími samkvæmt staðli ISO-EN 10535). Hámarks A-vegjð hávaðastig tækis er: Lwa ≤ 50 dB.

Rafhlöðu- og þjónustugaumljós (LED)

Stjórnkassinn er með fimm gaumljós.

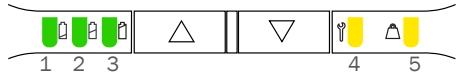





Í rafkerfinu er rafmagnsöryggisaðgerð sem slekkur á rafkerfinu eftir tvær mínútur ef engin aðgerð er í gangi. Öll ljós munu slokkna.

Kerfið er virkjað þegar ýtt er á einn af stýrihnöpunum.



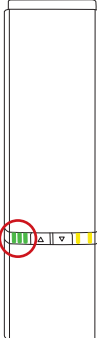



Rafhlöðugaumljós (LED)

Rafhlöðugaumljósið (LED) lýsir og gefur hljóðmerki þegar of lítil hleðsla er á rafhlöðunni og hlaða þarf taliuna. Þegar það gerist er talían með nægt afl í minnst eina lyftilotu á hámarksálagi.

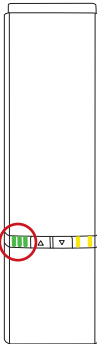









Stöður í eðlilegri notkun

| LED gaumljós | LED1 - LED2 - LED3 | LED-staða (Ekki skráð = slökkt) | Stöður |
|---|---|---|---|
|  |  | LED 1-3 stöðugt kveikt | 75-100 % Hleðslustaða |
| |  | LED 1+2 stöðugt á | 50-75 % Hleðslustaða |
| |  | LED 1 stöðugt á | <50 % Hleðslustaða |
| |  | LED 1 vinstra megin, skiptir frá grænu á gult og blikkar hægt | Mjög lítil hleðsla á rafhlöðu (hljóð heyrst þegar lyftubúnaður er í notkun) |

Ástand við hleðslu

| LED gaumljós | LED1 - LED2 - LED3 | LED-staða (Ekki skráð = slökkt) | Ástand við hleðslu |
|--|---|---|--|
|  |  | LED 1-3 stöðugt kveikt | 90-100 % |
| |  | LED 1+2 stöðugt á LED 3 blikkar hægt | 65-90 % |
| |  | LED 1 stöðugt á LED 2 blikkar hægt | 40-65 % |
| |  | LED 1 blikkar hægt | 0-40 % |
| |  | LED 1+2+3 blikka hægt | Hleðsla stöðvast vegna lágs hitastigs í rafhlöðu, hás hitastigs í rafhlöðu eða annarra villuskilyrða |
| |  | Ekkert ljós í LED | Hleðsla stöðvast vegna skorts á samskiptum við rafhlöðu |

Þjónustugaumljós

| LED gaumljós | Forgangur | LED4 + LED5 | LED-staða (Ekki skráð = slökkt) | Staða við venjulega notkun | Athugasemdir | Endurstilla |
|--|--|---|--|---|-----------------------------------|---|
|  | 0 |  | LED 4 blinkar í samræmi við Bluetooth lágorkupörun | Lágorkupörun Bluetooth | Ekki tilbúin að keyra | Þið þar til allt er tilbúið |
| | 1 |  | LED 4+5 stöðugt á | Neyðarstöðvun virkjað | Ekki tilbúin að keyra | Endurvirkja neyðarstöðvun |
| | 2 |  | LED 4+5 blikka hratt (samstillt) | BANVÆN VILLA Ekki hægt að keyra þarf að endurstilla | Engin hreyfing möguleg | Endurstilla banvæna villurútinu |
| | 3 |  | LED 4+5 blikka hægt (ósamstillt víxun) | Ekki lært/stillt rétt | Ekki tilbúin að keyra | Hafðu samband við þjónustuaðila |
| | 4 |  | LED 5 blinkar hægt | YFIRÁLAG á mótur/hreyfiliða | Ekki tilbúin að LYFTA sem stendur | Minnka álag |
| | 5 |  | LED 4 blinkar hægt | Starfslotuvöktun | Ekki tilbúin að LYFTA sem stendur | Þið þar til allt er tilbúið |
| | 6 |  | LED4 kveikir og slökknar hægt | Regluleg skoðun nauðsynleg | Mögulegt að keyra | Hafið samband við næsta fulltrúa vegna reglulegrar skoðunar |
| | 7 |  | LED 4 stöðugt á | Þjónusta er nauðsynleg | Mögulegt að keyra | Hafið samband við þjónustutækni |
| 8 |  | LED 4 stöðugt á (öll eftirstandandi LED-ljós blikka á meðan talían er í gangi) | Þjónusta tímabær | Hægt að keyra (tístir á meðan keyrslu stendur) | Hafið samband við þjónustutækni | |

Hleðsla

Innra hleðslutækið í stjórnskáp gerir hleðslu rafhlaða skilvirka. Tengid rafsnúru við innstungu neðst á horninu á stjórnskápnum.

Hleðslutíminn fer eftir afköstum rafhlöðu og ástandi. Dæmigerður hleðslutími er um 3,5 klst. ef rafhlaða er tóm.

Vörn gegn raflosti (Einangrunarflokkur)



Knúin eigin afli í notkun/keysrlu.

Flokkur II við hleðslu.

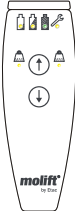

Talía virkar ekki á meðan hlaðið er.

Fjarstýring - Verndarflokkur: IPX6

| Yfirlit | Tákn | Lýsing |
|---|---|---|
|  |  | LED-staða rafhlöðu, þjónusta og yfirálag. |
| |  | Hnappar til að lyfta og lækka lyftiarm. |



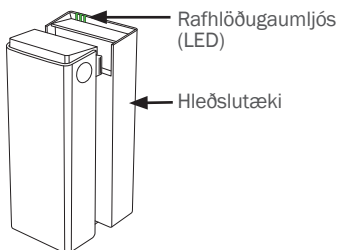



Hlaðið með utanálíggjandi hleðslutæki (valkvætt)

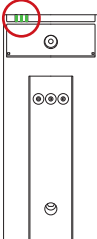

Hleðslutæki

Valkvæða utanálíggjandi aukahleðslutækið má nota sem borðhleðslutæki eða setja upp á lóðrétan vegg nálægt innstungu, lágmark 120 cm frá gólfi. Notaðu hleðslutækið annars staðar en í umhverfi sjúklingsins. Hleðslutækið verður að vera komið fyrir eða sett upp á þann hátt að auðvelt sé að taka rafsnúruna úr sambandi. Gættu þess að skemma ekki snúruna. Það er alltaf hægt að hafa hleðslutækið tengt við rafmagnsinnstunguna.

Hleðslutæki rafhlöðu: 100-240 V AC, 50-60 Hz.
0,9 A úttak.

| LED gaumljós | LED1 - LED2 - LED3 | LED-staða (Ekki skráð = slökkt) | Ástand við hleðslu |
|---|---|--------------------------------------|--|
|  |  | LED 1-3 stöðugt kveikt | Með rafhlöðu eða ef engin rafhlaða er í hleðslutækinu. 90-100% |
| |  | LED 1+2 stöðugt á LED 3 blikkar hægt | 65-90 % |
| |  | LED 1 stöðugt á LED 2 blikkar hægt | 40-65 % |
| |  | LED 1 blikkar hægt | 0-40 % |
| |  | LED 1+2+3 blikka hægt | Hleðsla stöðvast vegna lágs hitastigs í rafhlöðu, hás hitastigs í rafhlöðu eða annarra villuskilyrða |
| |  | Ekkert ljós í LED | Hleðsla stöðvast vegna skorts á samspiktum við rafhlöðu |

Þjónustuprif og viðhald

Viðhald og þjónusta

Viðhald og tækjaskoðun er á ábyrgð eiganda tækisins. Ef tæki er ekki viðhaldið í samræmi við fyrirsmæli getur það stefnt í hættu öryggi notanda og/öða umönnunaraðila og getur haft áhrif á væntanlegan líftíma tækisins.

Framkvæma skal skoðun á tæki árlega.

Kanna skal:

- hvort tækið er merkjanlega skemmt.
- hvort miðar eru læsilegir.
- hvort fótastilling og hjól hreyfast lipurlega.
- hvort hemlar virka.

Umfang þjónustu

Viðurkennt starfsfólk skal sjá um þjónustu.

Þörf er á þjónustu þegar kveikt er á þjónustudíóðunni (LED 4).

Þjónustudíóðan (LED 4) kviknar eftir ákveðinn fjölda lyftna eða eftir 5 ár, hvort sem kemur á undan.

Hreinsun



Prífu með reglubundnu millibili. Hreinsaðu yfirborð með rökum klút með viðeigandi pH-hlutlausu hreinsiefni. Ekki nota leysiefni eða sterka vökva. Það getur skaðað yfirborð taliunnar. Notaðu ísoprópýl við sótthreinsun eftir þörfum eða svipað efni. Forðist slípanði hreinsivörur. Fjarlægðu hár og annað sem safnast upp af hjólunum og gakkstu úr skugga um að hjólin snúist frjálsglega. Hreinsaðu tengi og fjarstýringu með ísoprópýlalkóhólí til að fjarlægja fitu og óhreinindi. Athugaðu neyðarstöðvunarrofa og neyðarlækkun eftir hreinsun. Talían má ekki lenda undir rennandi vatni.



Fjarlægja skal hár og óhreinindi af hjólum til að tryggja að þau snúist hindrunarlaust og að hemlar vinni rétt.



Gættu þess að skemma ekki eða fjarlægja merkimiða við þrif.

Endurbætur

Finna má sérstakt endurbótaskjal á www.etc.com.

Reglubundin skoðun

Reglubundin skoðun skal fara fram árlega eða oftar ef krafist er samkvæmt staðbundnum kröfum. Sjá miða um reglubundna skoðun á vörunni og skjal þess efnis á www.etc.com.

Flutningur, geymsla og förgun

Flutningur og geymsla

Þegar tæki er ekki í notkun er hægt að geyma það við eftirfarandi aðstæður:



Haldið umbúðum frá börnum.



Haldið frá eldi.



Rafknúinn lækningabúnaður krefst sérstakra varúðarráðstafana varðandi rafsegulsamhæfi (EMC).

Truflun getur orðið í námunda við rafeindabúnað talíu.

Fyrir langtímageymslu er mælt með því að neyðarstöðvunarrofinn sé virkjaður (ýtt inn). Hægt er að geyma og flytja taliuna við hitastig frá -25 til 70°C og rakastig á milli 15 og 93%.

Loftþrýstingur: 70 - 106 kPa.

Ferðast með Smart 150 í atvinnuflugvélum

Rafhlaðan fyrir Smart 150 er hönnuð til að vera örugg til flutnings í atvinnuflugvélum. Hins vegar gætu sum flugfélög haft sérstakar kröfur og reglur og mælt er með því að hafa samband við flugfélagið áður en þú bókar flugmiða. Hér að neðan eru upplýsingar um afköst rafhlöðunnar sem almennt er óskað eftir af flugfélaginu þegar leitað er til þess.

| | | |
|---------------------------|---|----------|
| Gerð rafhlöðu: | Lítíum-, nikkell-, mangan-, kóbalt-oxíð | |
| Útgangsspenna: | 25,2 V | |
| Rými rafhlöðu: | 2,85 Ah | 2850 mAh |
| Heildarorka rafhlöðunnar: | 71,82 Wh | |
| Þyngd: | 0,9 kg | 2 lbs |

Förgun

Tækið inniheldur engin hættuleg efni sem þarf að farga sérstaklega. Kanna skal hvort tiltækir eru kostir til að endurvinna á umhverfisvænan hátt og fylgja landsákvæðum sem eiga við. Farga skal tækinu samkvæmt landsákvæðum sem eiga við.

Endurvinnsla

Sjá endurvinnslufyrirmæli á www.etac.com og fylgið landsákvæðum sem eiga við.

Bilanaleit

| Vandamál | Aðgerð |
|---|---|
| Lyftisúlan vaggar. | Lyftisúlan er ekki rétt staðsett í undirvagninum. Settu súluna og undirvagn saman og læstu súlunni með læsihandfanginu á undirvagninum. |
| Talían hreyfist ójafnt á sléttu yfirborði. | Snúningshjólin hreyfast ójafnt vegna uppsafnaðra óhreininda og ryks. Hreinsaðu snúningshjólin. Fjarlægðu hár og óhreinindi. |
| Lyftiarmur eða stillanlegu fæturnir hreyfast stjórnlaust. | Skammhlaup á milli fjarstýringar og lyftu. Hreinsaðu yfirborð tengis fjarstýringar með spritti til að fjarlægja fitu. Gölluð fjarstýring. Skiptu um fjarstýringu. Rafeindastýringin hefur bilað. Hafðu samband við þjónustuaðila. |
| Fæturnir hreyfast stjórnlaust. | Gangverkið sem stillir fæturna er bilað. Ekki er öruggt að nota vöruna. Hafðu samband við þjónustuaðila. |
| Talían svarar ekki handstýringu/lyftiarmur hreyfist ekki. | Neyðarstopprofinn er virkur. Þegar losað er um neyðarstopprofa skal taka rafhlöðu úr og setja aftur í. Rafhlaðan er tóm. Skiptið um eða hlaðið rafhlöðu. Rafeindastýringar lyftanna ofhitnuðu. Bíddu þar til þær kólna. Of mikið álag er á lyftunni. Gakktu úr skugga um að álagið fari ekki yfir öruggt vinnuálag. Fjarstýring er ekki rétt tengd. Tengdu fjarstýringu á réttan hátt. Bilun getur orðið á fjarstýringu, tengi eða snúru og ætti að skipta út. Bilun í stjórnbúnaði. Hafðu samband við þjónustuaðila. |
| Rafhlaðan hleðst ekki. | Gölluð rafhlaða. Athugaðu gaumljósinn á hleðslutækkinu við hleðslu. Prófaðu aðra rafhlöðu. Gallað hleðslutæki rafhlöðu. Athugaðu gaumljósinn á hleðslutækkinu við hleðslu. Sjá kaflann „Hleðsla“. Prófaðu annað hleðslutæki. |

Bendroji informacija

Dėkojame, kad pasirinkote „Etac“ prietaisą.

Prieš pradėdami naudoti prietaisą, atidžiai perskaitykite šį vadovą, nes jame pateikiama svarbi saugos informacija ir nurodymai, kaip tinkamai naudoti prietaisą. Svetainėje www.etac.com rasite visą susijusią gaminio dokumentaciją, pavyzdžiui, naudotojo vadovą, techninės priežiūros ir perdirdimo instrukcijas. Pageidaujama kalbą galite pasirinkti spustelėję nuorodą „International“ ir „Local websites“.

Papildomą informaciją ir instrukcijas rasite ant prietaiso esančiame QR kode.

Autorių teisės

Šis dokumentas yra „Etac A/S“ nuosavybė. Be išankstinio „Etac A/S“ sutikimo negalima keisti jo kijos jo dalies ar viso turinio.

Atsakomybės atsisakymas

„Etac“ nuolat tobulina savo prietaisus ir informaciją. Todėl pasiliekaime teisę be išankstinio išpėjimo keisti savo prietaisus ir naudojimo instrukcijas. Naujausią dokumentacijos versiją rasite svetainėje www.etac.com.

CE Atitikties deklaracija

Šiame vadove nurodytas prietaisas ir jo modeliai atitinka Reglamentą (ES) 2017/745 dėl medicinos priemonių.

Prietaisas klasifikuojamas kaip I klasės medicinos priemonė.

Gaminio standartai

Prietaisas buvo išbandytas ir atitinka šio tipo prietaisams taikomus toliau nurodytų standartų reikalavimus:

- ISO 10535:2021 Pagalbiniai gaminiai. Keltuvai žmonėms perkelti. Reikalavimai ir bandymų metodai.
- IEC 60601-1:2005 Elektrinė medicinos įranga. 1 dalis. Bendrieji būtinosios saugos ir esminių eksploatacinių charakteristikų reikalavimai.

Prietaiso aprašymas

„Etac“ siūlo platų „Mobile“ keltuvų pasirinkimą įvairioms perkėlimo situacijoms. „Molift Smart 150“ yra lengvas sulankstomas mobilusis keltuvas, skirtas pakelti žmogų ir perkelti jį iš lovos, grindų, kėdės, neįgaliojo vežimėlio ar tualetto arba į juos, naudojant kėlimo diržą.

Pagrindinės „Smart 150“ savybės:

- Sulankstyta galima gabenti.
- Maitinamas baterija.
- Turi rankiniu būdu reguliuojamas kojeles.
- Kompaktiškas ir lengvai manevruojamas.

Išsamią galimų variantų apžvalgą rasite www.etac.com.

Klinikiniai privalumai

Įtaiso klinikiniai privalumai yra šie:

- Sumažina su darbu susijusius sužalojimus ar slaugytojui tenkančią apkrovą.
- Leidžia perkelti priklausomus asmenis.
- Padidina naudotojo komfortą ir saugumą.

- IEC 60601-1-2:2014 Elektrinė medicinos įranga. 1-2 dalis. Bendrieji būtinosios saugos ir esminių eksploatacinių charakteristikų reikalavimai. Gretutinis standartas. Elektromagnetiniai trikdžiai. Reikalavimai ir bandymai.

Gaminį išbandė ir patvirtino trečioji šalis pagal standartus IEC 60601-1, IEC 60601-1-2 ir EN/ISO 10535:2021.

Garantija

Žr. www.etac.com/support.

Jei klientas atlieka reguliavimo, remonto darbus arba naudoja „Etac“ nenustatytus derinius, „Etac“ CE sertifikatas ir „Etac“ garantija negalioja. Jei kyla abejonių, kreipkitės į „Etac“.

Pastaba

Apie visus rimtus su prietaisu susijusius incidentus reikia nedelsiant pranešti platintojui / atstovui ir nacionalinei kompetentingai institucijai. Platintojas / atstovas perduos informaciją gamintojui.

Išankstinio pirkimo informacija

Apsilankykite www.etac.com.

Medžiagos

Aliuminis, plastikas, plienas.

Daugiau informacijos žr. perdirdimo instrukcijose adresu www.etac.com.

Ižanga

Apibrėžtys

Asmuo, kuris yra perkeliamas įtaisais, yra naudotojas. Slaugytojas yra asmuo, kuris valdo įtaisą.

Paskirtis

Mobilusis keltuvas yra pagalbinis įtaisas, skirtas funkciniam sutrikimui dėl sužalojimo ar negalios sumažinti arba kompensuoti. Įtaisas skirtas naudotojams, kurie negali patys atsistoti ir persikelti į lovą, ant grindų, į neigaliojo vežimėlį, kėdę, tualetą ar pan. dėl sumažėjusio mobilumo ar fizinės jėgos.

Tikslinis naudotojas

Įtaiso tiksliniai naudotojai priklauso nuo naudotojo funkcinų galimybių, o ne nuo konkrečios diagnozės, sveikatos būklės ar amžiaus.

Užtikrinkite, kad naudotojas laikytųsi saugios darbinės apkrovos / naudotojo masės reikalavimų ir būtų atliktas klinikinis rizikos vertinimas.

Nėra ūgio apribojimo; konkrečias rekomendacijas žr. atitinkamo kėlimo diržo naudotojo vadove pateiktose dydžių lentelėse.

Kiti įtaiso naudotojai yra slaugytojai, teikiantys pagalbą, ir įtaisą montuojantys gydytojai ar technikai.

Numatytoji naudojimo aplinka

Įtaisas skirtas naudoti patalpose ant horizontalių paviršių intensyvioji, ilgalaikės ir namų priežiūros srityse.

Negalima naudoti drėgnose patalpose.

Numatytasis naudojimas

Prietaisas skirtas naudoti trumpą laiką, t. y. nepertraukiamai naudoti trumpiau nei 60 minučių. Prietaisą naudojančio asmens oda turi būti sveika. Prietaisą galima atnaujinti ir naudoti pakartotinai.

Numatoma eksploataavimo trukmė

Numatoma „Smart 150“ eksploataavimo trukmė yra 30 000 ciklų arba 15 metų, atsižvelgiant į tai, kas įvyksta anksčiau.

Naudojimo indikacijos

Naudojimo indikacijos esant negaliai, įskaitant, bet neapsiribojant, naudotojus, kuriems reikia pagalbos kelti ir perkelti. Pvz., žmonėms, turintiems ribotą judėjimo galimybę ir kuriems perkėlimo metu reikia pagalbos.

Kontraindikacijos

Nėra žinomų kontraindikacijų.

Atsargumo priemonės

Įsitikinkite, kad kėlimo diržas tinka naudotojui ir diržų kabinimo juostai.

Reikalavimai mokymams

Prietaisą leidžiama naudoti tik slaugytojams, kurie perskaitė ir suprato naudotojo vadovą.

Saugos informacija

Negalima kelti pavojaus tiek naudotojo, tiek slaugytojo saugai - jei įtariate, kad prietaisas veikia netinkamai, turite jį atidėti, paženklinti kaip neveikiantį ir kreiptis į vietinį platintoją / atstovą.

 Saugos ženklai, saugos priemonės ir įspėjamieji simboliai pateikiami kontekste, kuris yra svarbus faktinei tvarkymo ir (arba) eksploataavimo situacijai - būtina laikytis pateiktų nurodymų, kad būtų išvengta pavojingų / pavojingų situacijų.

 Jokių būdu negalima uždengti ar nuimti ant šio prietaiso esančius ženklus, simbolius ir nurodymus. Jie turi likti aiškiai įskaitomi per visą prietaiso eksploataavimo laiką. Nedelsdami pakeiskite arba pataisykite neįskaitomus ar pažeistus ženklus, simbolius ir instrukcijas. Dėl instrukcijų kreipkitės į platintoją / atstovą

Žr. papildomus įspėjimus skyriuje „Naudojimas“.

Paciento perkėlimas

Naudotojo perkėlimas visada kelia tam tikrą riziką. Todėl prieš perkėlimą visada reikia atlikti rizikos vertinimą.



Įspėjimai.

- Niekada nenaudokite prietaiso kroviniams gabenti.
- Niekada nenaudokite prietaiso savarankiškam judėjimui.
- Niekada nepalikite naudotojo prietaise be priežiūros.

- Niekada nenaudokite prietaiso duše.
- Niekada nenaudokite prietaiso vaikščiojimui treniruoti.
- Visada perkelkite naudotoją ramiai ir stabiliu tempu.
- Niekada neperkelkite naudotojo jam stovint.

Rizikos įvertinimas

Atlikite prietaiso, individualaus naudotojo ir perkėlimo situacijos rizikos įvertinimą ir dokumentuokite savo analizę. Jūs, kaip slaugytojas, atsakote už naudotojo saugumą.

Iš anksto suplanuokite perkėlimą, kad jis būtų kuo saugesnis ir sklandesnis.

Nepamirškite dirbti ergonomiškai pagal vietos rekomendacijas.



Slaugytojas turi sugebėti išlaikyti naudotojo svorį.



Siekdamas išvengti sunkių sužalojimų, naudotojas turi stengtis per toli nesiekti ir pernelyg nesilenkti.

Prietaisas



Prieš kiekvieną naudojimą visada patikrinkite, ar:

- prietaisas yra tinkamas naudotojui ir perkėlimo situacijai;
- ant prietaiso nėra matomų pažeidimų;
- diržų kabinimo juostos jungtis ir visos nujamos dalys tinkamai prijungtos ir pritvirtintos;
- įsitikinkite, kad diržų kabinimo juosta gali laisvai judėti visomis numatytomis kryptimis.
- nedega techninės priežiūros šviesos diodas (4 šviesos diodas), o akumulatoriaus indikatoriuje dega bent vienas žalias šviesos diodas;
- kėlimo diržas nėra akivaizdžiai pažeistas ar nusidėvėjęs;
- ratai gali laisvai sukstis, o keltuvas lengva manevruoti.

Kas mėnesį atliekama patikra:

- išbandykite keltuvų veikimą ir įsitikinkite, kad keltuvas neskleidžia neįprastų garsų;
- išbandykite avarinio sustabdymo mygtuką ir avarinį nuleidimą.

Jei patikra atskleidžia pavojų saugai, reikia nedelsiant nutraukti prietaiso eksploataciją.

Saugos priemonės

„Molift Smart 150“ turi keletą saugos įtaisų, skirtų apsaugoti žmones ir įrangą nuo sugadinimo ar sužalojimo netinkamai naudojant. Keltuvas turi perkrovos jutiklį, kuris neleidžia naudoti keltuvo, jei apkrova viršija saugią darbinę apkrovą. Kėlimo svirtis yra sulankstoma, kad svirtis ir diržų kabinimo juosta nesuspaustų naudotojo. Judant žemyn pavara negeneruoja jokios jėgos. Kad keltuvas užimtų kuo mažiau vietos, transportuojant jo kojos sulankstomos. Sumontuojant keltuvas, kojas reikia atlenkti į darbinę padėtį. Kėlimo stulpas neužsifiksuos laikiklyje, jei kojos nebus atlenktos iš transportavimo padėties - tai užtikrina saugos funkcija. Prietaisui perkaitus elektronika išjungiama. Palaukite, kol keltuvas atvės, ir tik tada vėl naudokite.



Medžiagos

Visos naudojamos medžiagos, kurios tiesiogiai liečiasi su oda, yra biologiškai įvertintos pagal atitinkamus standartus. Tačiau naudotojui / slaugytojui, kuris yra alergiškas kuriai nors medžiagai, nerekomenduojama naudoti prietaiso.

Priedai

Prieš naudojimą būtina perskaityti ir suprasti su priedais pateiktus naudotojo vadovus. Tai apima visus naudojimo ir derinių apribojimus.

Informacijos apie priedus rasite www.etac.com.

Atsarginės dalys

Atsarginių dalių sąrašą rasite svetainėje www.etac.com.

Prietaisų deriniai ir kėlimo diržų suderinamumas

Derinant medicinos prietaisą su kitais prietaisais ar priedais, negalima keisti gamintojo nustatytos prietaiso paskirties arba modifikuoti prietaisų taip, kad būtų paveikta atitiktis taikomiems reikalavimams ar pakenkta saugiam prietaiso naudojimui.

Rekomenduojame naudoti „Etac“ arba „Molift“ kėlimo diržus. Keltuvas galima derinti su kitų gamintojų kėlimo diržais, suderinamumo deklaracijas rasite svetainėje www.etac.com.

Už prietaisų derinį atsakingas asmuo / įmonė turi užtikrinti, kad būtų įvykdyti galiojantys reikalavimai.

Elektros apsauga derinant su kėlimo diržais: BF tipo darbinė dalis.



Jei keltuvo, diržų kabinimo juostos ir kėlimo diržo saugią darbinę apkrovą (SWL) skiriasi, visada reikia naudoti mažiausią apkrovą.

Elektronika

Akumulatorius

„Molift Smart 150“ turi 25,2 V ličio jonų NMC 2,85 Ah akumuliatorių. Akumulatoriaus tarnavimo laikas yra apie 1700 įkrovimo ciklų. Pakėlimų su visiškai įkrautu akumulatoriumi skaičius: 100 kėlimų (75 kg/165 svarų, 50 cm/20 colių).



Gavę akumuliatorių, įkraukite jį, tada įkraukite kas dvylika mėnesių, kad išvengtumėte akumulatoriaus gedimo.



Bet kokią sugadintą valdymo dėžutę, akumuliatorių ar prietaiso elektroniką reikia pakeisti.



Panaudotus akumuliatorius reikia šalinti kaip specialiąsias atliekas pagal vietos taisykles ir reglamentus. Neišmesti kartu su buitinėmis atliekomis.

Greičio didinimas

Keltuvas turi greičio didinimo funkciją, kuri leidžia padidinti greitį iki 30 %, kai pavara yra neapkrauta.

Variklis / pavara

Variklis / pavara: 24 V nuolatinė srovė.

Kėlimo greitis: 40 mm/s (1,57 col./s) esant 75 kg (165 svarų) apkrovai.

Kėlimo greitis: 63 mm/sek. (2,48 col./sek.)

Ciklo trukmė: 55 sek. esant 75 kg (165 svarų) apkrovai.

Ciklo trukmė: 50 sek.

Darbo ciklas

„Molift Smart 150“ neturėtų veikti nepertraukiamai ilgiau nei 2 minutes (maksimalia apkrova). Po 2 minučių darbo keltuvas turi neveikti 18 minučių. Darbo ciklas 10 %. (Pertraukos pagal standartą ISO-EN 10535). Prietaiso maksimalus A svertinis garso galios lygis: Lwa ≤ 50 dB.

Akumulatoriaus ir priežiūros indikatorius (šviesos diodas)

Valdymo dėžutėje yra penkios indikatorius lempučių.





Elektros sistema yra su energijos taupymo funkcija, kuri po dviejų minučių neveikimo išjungia elektros sistemą. Užgesa visos lempučių.

Paspaudus vieną iš valdymo mygtukų, sistema įjungjama.





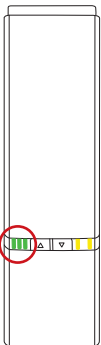

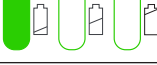
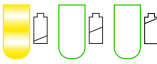
Akumulatoriaus indikatorius (šviesos diodas)

Kai akumuliatorius išsekęs ir keltuvaž reikia įkrauti, užsidega akumulatoriaus indikatorius (šviesos diodas) ir girdimas garsinis signalas. Tokiu atveju keltuvaž galia bus pakankama bent vienam visam kėlimo ciklui maksimalia apkrova.

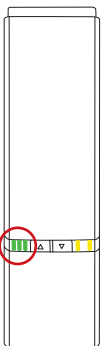
Įprasto naudojimo būsenos

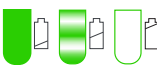
| Šviesos diodų indikatorius | 1 - 2 - 3 šviesos diodai | Šviesos diodų būseną (Nenurodyta = išjungta) | Būsenos |
|--|---|--|--|
|  |  | 1-3 šviesos diodai šviečia nuolat | 75-100 % įkrovimo būseną |
| |  | 1+2 šviesos diodai šviečia nuolat | 50-75 % įkrovimo būseną |
| |  | 1 šviesos diodas šviečia nuolat | <50 % įkrovimo būseną |
| |  | 1 šviesos diodas kairėje pusėje, persijungia iš žalios spalvos į geltoną ir lėtai mirksi | Kritiškai išsekęs akumuliatorius (garsinis signalas girdimas, kai keltuvas naudojamas) |

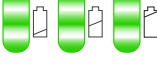
Būsenos vykstant įkrovimui

| Šviesos diodų indikatorius | 1 - 2 - 3 šviesos diodai | Šviesos diodų būseną (Nenurodyta = išjungta) | Būsenos |
|---|---|--|---|
|  |  | 1-3 šviesos diodai šviečia nuolat | 90-100 % |
| |  | 1+2 šviesos diodai šviečia nuolat 3 šviesos diodas lėtai mirksi | 65-90 % |
| |  | 1 šviesos diodas šviečia nuolat 2 šviesos diodas lėtai mirksi | 40-65 % |
| |  | 1 šviesos diodas lėtai mirksi | 0-40 % |
| |  | 1+2+3 šviesos diodai lėtai mirksi | Įkrovimas sustabdytas dėl žemos akumuliatoriaus temperatūros, aukštos akumuliatoriaus temperatūros ar kitų klaidų |
| |  | Šviesos diodai nešviečia | Įkrovimas sustabdytas dėl prarasto ryšio su akumuliatoriumi |

Prežiūros indikatoriaus

| Šviesos diodų indikatorius | Pirmumas | 4 + 5 šviesos diodai | Šviesos diodų būseną (Nenurodyta = išjungta) | Įprasto naudojimo būsenos | Pastabos | Atkūrimas |
|----------------------------|----------|---|--|--|---|--|
| | 0 | | 4 šviesos diodas mirksi pagal „Bluetooth Low Energy“ susiejimo būseną. | „Bluetooth Low Energy“ susiejimas | Neparengta perkelti | Palaukite, kol bus parengta |
| | 1 | | 4+5 šviesos diodai nuolat šviečia | Avarinis išjungiklis suaktyvintas | Neparengta perkelti | Iš naujo įjunkite avarinį išjungiklį |
| | 2 | | Greitai (sinchroniškai) mirksi 4+5 šviesos diodai | KRITINĖ KLaida Negalima perkelti, reikia atlikti atkūrimą | Judėti negalima | Kritinės klaidos atkūrimo procedūra |
| | 3 | | 4+5 šviesos diodai lėtai mirksi (asinchroninis perjungimas) | Neteisingai įsiminta / sukonfigūruota | Neparengta perkelti | Kreipkitės į vietinį atstovą dėl priežiūros darbų |
| | 4 | | 5 šviesos diodas lėtai mirksi | Variklio / pavaros PERKROVA | Laikina neparengta KELTI | Sumažinkite apkrovą |
| | 5 | | 4 šviesos diodas lėtai mirksi | Darbo ciklo apsauga | Laikina neparengta KELTI | Palaukite, kol bus parengta |
| | 6 | | 4 šviesos diodas lėtai išsijungia ir išsijungia | Reikalinga periodinė patikra | Galima perkelti | Dėl periodinės patikros kreipkitės į vietinį atstovą |
| | 7 | | 4 šviesos diodas šviečia nuolat | Reikalinga priežiūra | Galima perkelti | Kreipkitės į techninės priežiūros specialistą |
| 8 | | 4 šviesos diodas nuolat šviečia nuolat (veikiant keltuvui mirksi visi likusieji šviesos diodai) | Praleistas priežiūros terminas | Judėti galima (pypteli naudojant) | Kreipkitės į techninės priežiūros specialistą | |

Įkrovimas

Dėl valdymo dėžutėje esančio vidinio įkroviklio akumuliatoriai įkraunami efektyviai. Prijunkite maitinimo kabelį prie maitinimo lizdo, esančio valdymo dėžutės apatiniame kampe.

Įkrovimo trukmė priklauso nuo akumuliatoriaus talpos ir būklės. Įkrovimo trukmė paprastai siekia apie 3,5 valandas, jei įkraunamas visiškai iškrautas akumuliatorius.



Apsauga nuo elektros smūgio (Izoliacijos klasė)

Vidinis maitinimas naudojant / veikiant.

II klasė įkrovimo metu.

i Įkraunant keltuvus neveiks.

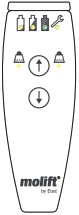
Rankinis valdymo pultas - Apsaugos klasė: IPX6

| Apžvalga | Piktogramos | Aprašas |
|---|---|---|
|  |  | Akumulatoriaus, priežiūros ir perkrovos šviesos diodų būseną. |
| |  | Kėlimo svirties pakėlimo ir nuleidimo mygtukai. |



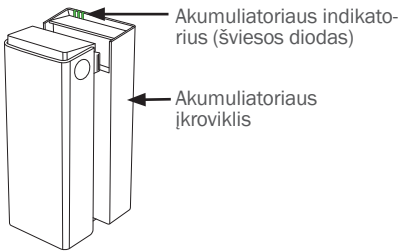







Įkrovimas išoriniu įkrovikliu (pasirinktinai)

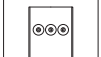

Akumulatoriaus įkroviklis

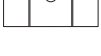
Akumulatoriaus įkroviklį galima naudoti kaip stačinį įkroviklį arba montuoti ant vertikalios sienos šalia elektros lizdo, mažiausiai 120 cm virš grindų. Įkroviklis turi būti naudojamas ne paciento aplinkoje. Įkroviklis turi būti pastatytas arba sumontuotas taip, kad būtų lengva atjungti maitinimo kabelo kištuką. Būkite atsargūs, kad nepažeistumėte kabelio. Įkroviklį galima bet kada prijungti prie elektros lizdo.

Akumulatoriaus įkroviklis: 100–240 V kintamoji srovė, 50–60 Hz.
0,9 išvestis.

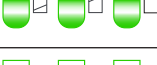
| Šviesos diodų indikatorius | 1 - 2 - 3 šviesos diodai | Šviesos diodų būseną (Nenurodyta = išjungta) | Būsenos vykstant įkrovimui |
|--|---|--|---|
|  |  | 1-3 šviesos diodai šviečia nuolat | Su akumulatoriumi arba jei prie įkroviklio nėra akumulatoriaus: 90-100 % |
|  |  | 1+2 šviesos diodai šviečia nuolat 3 šviesos diodas lėtai mirksi | 65-90 % |
|  |  | 1 šviesos diodas šviečia nuolat 2 šviesos diodas lėtai mirksi | 40-65 % |
|  |  | 1 šviesos diodas lėtai mirksi | 0-40 % |
|  |  | 1+2+3 šviesos diodai lėtai mirksi | Įkrovimas sustabdytas dėl žemos akumulatoriaus temperatūros, aukštos akumulatoriaus temperatūros ar kitų klaidų |
|  |  | Šviesos diodai nešviečia | Įkrovimas sustabdytas dėl prarasto ryšio su akumulatoriumi |

Bendroji priežiūra, valymas ir techninė priežiūra

Techninė ir bendroji priežiūra

Techninė ir bendroji priežiūra

Už prietaiso techninę priežiūrą ir patikras atsakingas prietaiso savininkas. Netinkamai prižiūrint prietaisą, gali kilti pavojus naudotojo ir (arba) slaugytojo saugumui ir gali sutrumpėti numatoma prietaiso tarnavimo trukmė.

Prietaisą reikia tikrinti kasmet.

Patikrinkite:

- ant prietaiso nėra matomų pažeidimų;
- ar etiketės įskaitomos;
- ar galima sklandžiai reguliuoti kojas ir ar ratukai juda sklandžiai;
- ar veikia stabdžiai.

Bendrosios priežiūros aprėptis

Bendrosios priežiūros darbus turi atlikti tik įgalioti darbuotojai.

Priežiūrą reikia atlikti, kai šviečia priežiūros šviesos diodas (4 šviesos diodas).

Priežiūros šviesos diodas (4 šviesos diodas) įsijungia po tam tikro pakėlimų skaičiaus arba po 5 metų, atsižvelgiant į tai, kas įvyksta anksčiau.

Valymas



Reguliariai valykite. Paviršius valykite drėgna šluoste ir tinkamu neutralaus pH valikliu. Nenaudokite tirpiklių ar stiprių skysčių, antraip galite pažeisti keltuvo paviršius. Jei reikia dezinfekuoti, naudokite izopropilį alkoholių ar panašų skystį. Stenkitės nenaudoti abrazyvinių valymo priemonių. Nuo ratukų nuimkite plaukus ir pūkus, patikrinkite, ar ratukai laisvai sukasi. Nuvalykite paviršius, prie kurių liečiamasi, ir rankinį valdiklį izopropil alkoholiu, kad pašalintumėte tepalą ir nešvarumus. Nuvalę patikrinkite avarinio sustabdymą ir avarinio nuleidimo funkcijas. Keltuvo negalima laikyti po tekančiu vandeniu.



Nuvalykite nuo ratukų plaukus ir purvą, kad ratukai galėtų laisvai sukis ir stabdžiai veiktų tinkamai.



Nuvalykite nuo ratukų plaukus ir purvą, kad ratukai galėtų laisvai sukis ir stabdžiai veiktų tinkamai.

Renovavimas

Atskirą renovavimo dokumentą galima rasti svetainėje www.etac.com.

Periodinės patikros

Periodinės patikros turi būti atliekamos kasmet arba dažniau, jei to reikalaujama pagal vietinius reglamentus. Žr. periodinės patikros etiketę ant gaminio ir periodinės patikros dokumentą adresu www.etac.com.

Transportavimas, laikymas ir išmetimas

Transportavimas ir laikymas

Nenaudojamą prietaisą galima laikyti tokiomis sąlygomis:



Laikyti vaikams nepasiekiamoje vietoje.



Saugoti nuo ugnies.



Elektrinei medicininei įrangai taikomos specialios atsargumo priemonės dėl elektromagnetinio suderinamumo (EMS). Šalia keltuvo elektroninės sistemos gali atsirasti trukdžių.

Ilgalaikiam sandėliavimui rekomenduojama įjungti (išpausti) avarinio sustabdymo mygtuką. Keltuvas galima laikyti ir transportuoti nuo -25 iki 70 °C temperatūroje ir nuo 15 iki 93 % santykinėje drėgmėje.

Oro slėgis: 70-106 kPa.

Kelionės komerciniais lėktuvais su „Smart 150“

Dėl savo konstrukcijos „Smart 150“ akumulatorius yra saugus transportuoti komerciniais lėktuvais. Tačiau kai kurios oro linijos gali taikyti specialius reikalavimus ir taisykles, todėl rekomenduojama susisiekti su oro linijomis prieš užsakant skrydžio bilietą. Toliau pateikiama informacija apie akumulatoriaus veikimą, kurios paprastai prašo oro linijos, kai į jas krepiamasi.

| | | |
|--------------------------------|---|----------|
| Akumulatoriaus tipas: | Ličio jonų, nikelio mangano kobalto oksidas | |
| Išėjimo įtampa: | 25.2 V | |
| Akumulatoriaus talpa: | 2.85 Ah | 2850 mAh |
| Bendroji akumulatoriaus galia: | 71.82 Wh | |
| Svoris: | 0.9 kg | 2 lbs |

Išmetimas

Prietaise nėra pavojingų medžiagų, kurias reikia specialiai utilizuoti. Patikrinkite, ar yra ekologiško perdirbimo galimybių, ir laikykitės galiojančių nacionalinių taisyklių. Šalinkite prietaisą laikydamiesi galiojančių nacionalinių taisyklių.

Perdirbimas

Žr. perdirbimo instrukcijas svetainėje www.etc.com ir laikykitės galiojančių nacionalinių taisyklių.

Gedimų diagnostika ir šalinimas

| Problema | Veiksmas |
|---|---|
| Nestabilus kėlimo stulpas.. | Kėlimo stulpas netinkamai įstatytas į važiuoklę. Sumontuokite stulpą ir važiuoklę, tada užfiksuokite stulpą važiuoklės fiksavimo rankena. |
| Keltuvas juda netolygiai ant lygaus paviršiaus. | Dėl pūkų ir dulkių ratukai juda netolygiai. Nuvalykite ratukus. Pašalinkite plaukus ir purvą. |
| Kėlimo svirtis arba reguliuojamos kojos juda nekontroliuojamai. | Trumpasis jungimas tarp rankinio valdiklio ir keltuvo. Spiritu nuvalykite rankinio valdiklio kištuko paviršių, kad pašalintumėte tepalą. Sugedo rankinis valdiklis. Pakeiskite rankinį valdiklį. Sugedo valdymo sistemos elektronika. |
| Kojos juda nekontroliuojamai. | Sugedo kojų reguliavimo mechanizmas. Gaminys yra nesaugus eksploatuoti. Dėl techninės priežiūros kreipkitės į vietinį atstovą. |
| Keltuvas nereaguoja į rankinio valdymo veiksmą / kėlimo svirtis nejudą. | Įjungtas avarinio sustabdymo mygtukas. Norėdami atleisti avarinį išjungiklį, išimkite akumuliatorių ir vėl jį įdėkite. Akumulatorius išsekęs. Pakeiskite arba įkraukite akumuliatorių. Perkaito keltuvo elektronikos sistema. Palaukite, kol atvės. Keltuvas patyrė perkrovą. Įsitinkinkite, kad neviršijama saugų darbinė apkrova. Netinkamai prijungtas rankinis valdiklis. Tinkamai prijunkite rankinį valdiklį. Rankinis valdiklis, kištukas ar kabelis gali būti sulūžę, juos reikia pakeisti. Sugedusi valdymo sistemos elektronika. Dėl techninės priežiūros kreipkitės į vietinį atstovą. |
| Akumuliatorius neįkraunamas. | Sugedo akumuliatorius. Įkraudami patikrinkite įkroviklio indikatorius. Pabandykite naudoti kitą akumuliatorių. Sugedo akumulatoriaus įkroviklis. Įkraudami patikrinkite įkroviklio indikatorius. Žr. skyrių „Įkrovimas“. Pabandykite naudoti kitą įkroviklį. |

일반

Etac 장치를 선택해 주셔서 감사합니다.

본 설명서에는 중요한 안전 정보가 포함되어 있으며 장치를 올바르게 사용하는 방법에 대한 지침을 제공하므로 장치를 사용하기 전에 본 설명서를 숙독해야 합니다. 사용자 설명서, 유지보수 및 재활용 지침 등 관련 제품 문서는 www.etac.com 을 방문하십시오. '국제' 및 '현지 웹사이트' 링크를 통해 언어를 선택할 수 있습니다.

자세한 정보와 지침은 장치의 QR 코드를 참조하십시오.

저작권

본 문서는 Etac A/S 의 재산입니다. Etac A/S 의 사전 승인 없이 내용의 전체 또는 일부를 수정해서는 안 됩니다.

면책 조항

Etac에서는 장치와 정보를 지속해서 개선합니다. 따라서 당사는 사전 통지 없이 장치 및 사용 지침을 변경할 권리를 보유합니다. 최신 버전의 문서는 www.etac.com 을 참조하십시오.

CE 적합성 선언

본 설명서에 언급된 장치와 다양한 모델은 의료기기 규정 (EU) 2017/745 를 준수합니다.

이 장치는 클래스 I 의료기기로 분류됩니다.

제품 표준

이 장치는 테스트를 거쳤으며 아래 언급된 표준에서 이 유형의 장치에 적용되는 요건을 준수합니다.

- ISO 10535:2021 보조 제품 - 사람 이송용 호이스트 - 요건 및 테스트 방법.
- IEC 60601-1:2005 의료 전기 장비 - 파트 1: 기본 안전 및 필수 성능에 대한 일반 요건.

- IEC 60601-1-2:2014 의료 전기 장비 - 파트 1~2: 기본 안전 및 필수 성능에 대한 일반 요건 - 부수적 표준: 전자기 장애 - 요건 및 테스트.

본 제품은 IEC 60601-1, IEC 60601-1-2, EN/ISO 10535:2021 표준에 따라 제3자에 의해 테스트되고 승인되었습니다.

보증

www.etac.com/support 를 참조하십시오.

고객이 Etac 에서 미리 정하지 않은 조정, 수리, 조립을 수행하는 경우 Etac CE 인증 및 Etac 보증이 무효화됩니다. 의심스러운 경우 Etac 에 문의하십시오.

알림

장치와 관련하여 발생한 모든 심각한 사고는 즉시 대리점/담당자 및 해당 지역의 국가 관할 기관에 알려야 합니다. 유통업체/대리점은 해당 정보를 제조업체에 전달합니다.

사전 판매 정보

www.etac.com 을 방문하십시오.

장치 설명

Etac 은 다양한 유형의 이송 상황에 적합한 다양한 이동식 호이스트를 제공합니다. Molift Smart 150은 침대, 바닥, 의자, 휠체어, 화장실에서 슬링으로 사람을 들어 올리고 이송시키기 위한 경량 접이식 이동식 호이스트입니다.

Smart 150 의 주요 특징:

- 접어서 운반할 수 있습니다.
- 배터리로 작동합니다.
- 수동으로 조절 가능한 다리가 있습니다.
- 컴팩트하고 조작이 용이합니다.

가능한 모델에 대한 전체 개요는 www.etac.com 을 참조하십시오.

임상적 이점

이 장치의 임상적 이점은 다음과 같습니다.

- 업무 관련 부상이나 간병인의 부담이 줄어듭니다.
- 부양자가 이송시킬 수 있습니다.
- 사용자의 편안함과 안전성이 높아집니다.

소재

알루미늄, 플라스틱, 강철.

자세한 정보는 www.etac.com 의 재활용 지침을 참조하십시오.

소개

정의

'사용자'라고 지칭된 사람은 장치에 실려 이송되는 사람입니다. '간병인'은 이 장치를 관리하는 사람입니다.

의도된 목적

이동식 호이스트는 부상이나 장애로 인한 기능 장애를 완화하거나 보상하기 위한 보조 장치입니다. 이 장치는 이동성이나 신체의 힘이 감소하여 침대, 바닥, 휠체어, 의자, 화장실 등에서 일어서거나 이동할 수 없는 사용자용으로 설계되었습니다.

의도된 사용자

장치의 의도된 사용자는 특정 진단, 건강 상태, 연령이 아니라 사용자의 기능적 능력을 기반으로 합니다.

사용자가 SWL/사용자 체중을 초과하지 않고 임상 위험 평가가 수행되는지 확인하십시오.
신장 제한 없음 - 특정 권장사항은 관련 슬링 사용자 설명서의 사이드 가이드를 참조하십시오.

장치의 2차 사용자는 지원을 제공하는 간병인과 장치를 설정하는 임상/기술자입니다.

의도된 환경

이 장치는 실내에서 급성 치료, 장기 치료, 가정 치료에서 수평 표면에서 사용하도록 고안되었습니다.

젖은 곳에서 사용해서는 안 됩니다.

의도된 사용

이 장치는 '일시적' 사용을 위한 것이며, 이는 60분 미만의 연속 사용을 의미합니다.

이 장치는 손상이 없는 피부에만 사용해야 합니다. 이 장치는 개조 및 재사용할 수 있도록 고안되었습니다.

예상 서비스 수명

Smart 150 의 예상 서비스 수명은 30,000주기 또는 15년 중 먼저 도달하는 기간입니다.

사용 목적

리프팅 및 운반을 위해 지지가 필요한 사용자를 포함하되 이에 국한되지 않는 장애가 있는 경우에 사용합니다. 예를 들어, 이동 능력이 제한되고 이송 중에 지원이 필요한 사람.

금기 사항

알려진 금기 사항은 없습니다.

주의 사항

슬링이 사용자와 슬링 바에 맞는지 확인합니다.

교육 요구 사항

사용자 설명서를 읽고 이해한 간병인만 이 장치를 사용할 수 있습니다.

안전 정보

사용자와 간병인 모두의 안전을 절대 위협하게 해서는 안 됩니다. 장치가 오작동한다고 의심되는 경우 '오작동 중'이라고 표시된 격리 공간에 넣고 현지 유통업체/대리점에 연락해야 합니다.

 안전 표지, 안전 조치, 경고 기호는 실제 취급 및/또는 작동 상황과 관련된 맥락에서 제공됩니다. 주어진 지침에 따라 위험한 상황을 방지해야 합니다.

 이 장치에 부착된 표지, 기호, 지침은 절대 덮거나 제거해서는 안 되며 장치의 전체 수명 동안 명확하게 읽을 수 있어야 합니다. 읽을 수 없거나 손상된 표지, 기호, 지침은 즉시 교체하거나 수리하십시오. 지침을 얻으려면 유통업체/대리점에 문의하십시오.

취급 섹션의 추가 경고를 참조하십시오.

환자 이송

사용자의 이송에는 항상 특정 위험이 초래될 수 있습니다. 따라서 이송을 수행하기 전에 항상 위험 평가를 수행해야 합니다.



경고:

- 이 장치를 물품 운반용으로 사용하지 마십시오.
- 이 장치를 자신 운반용으로 사용하지 마십시오.

- 이 장치 안에 사용자를 방지하지 마십시오.
- 샤워 중에는 이 장치를 사용하지 마십시오.
- 이 장치를 보행 훈련용으로 사용하지 마십시오.
- 항상 침착하고 안정적인 속도로 사용자를 이송하십시오.
- 사용자가 서 있는 자세로 이송하지 마십시오.

위험 평가

장치, 개별 사용자, 이송 상황에 대한 위험 평가를 수행하고 분석을 문서화합니다. 사용자의 안전에 대한 책임은 간병인에게 있습니다.

가능한 한 안전하고 원활하게 수행되도록 사전에 이송을 계획하십시오.

현직 권장 사항에 따라 인체공학적으로 작업하는 것을 잊지 마십시오.

 간병인은 사용자의 체중을 감당할 수 있어야 합니다.

 심각한 부상을 방지하기 위해 사용자는 장치 간 손을 뺀거나 기대지 말아야 합니다.

장치

 매번 사용하기 전에 항상 다음 사항을 확인하십시오.

- 장치가 사용자 및 이송 상황에 적합한지 확인합니다.
- 장치에 육안으로 보이는 손상이 없는지 확인합니다.
- 슬링 바 연결부와 모든 탈착식 부품이 올바르게 연결되고 고정되어 있는지 확인합니다.
- 슬링 바가 의도된 모든 방향으로 자유롭게 움직일 수 있는지 확인하십시오.
- 서비스 LED (LED 4) 가 켜져 있지 않고 배터리 표시기에 녹색 LED 가 하나 이상 있는지 확인합니다.
- 슬링 스트랩에 육안으로 보이는 손상이나 찢어짐이 없는지 확인합니다.
- 휠이 자유롭게 회전하고 호이스트를 쉽게 조작할 수 있는지 확인합니다.

매월 수행해야 하는 검사:

- 호이스트 작동 기능을 테스트하고 호이스트에서 비정상적인 소리가 나지 않는지 확인합니다.
- 비상 정지 버튼 및 비상 하강을 테스트합니다.

검사 결과 안전 위험이 발견되면 즉시 장치를 사용하지 않아야 합니다.

안전 조치

Molift Smart 150 에는 부적절한 사용 시 직원과 장비의 손상이나 부상을 방지하기 위한 몇 가지 안전 장치가 장착되어 있습니다. 호이스트에는 하중이 SWL 을 초과할 경우 호이스트 작동을 방지하는 과하중 센서가 있습니다. 리프팅 앞에는 암과 슬링 바 때문에 사용자가 압착되는 것을 방지하기 위해 경첩이 달려 있습니다. 액추에이터에서는 아래로 움직일 때 어떠한 힘도 생성되지 않습니다. 운반 중에는 다리를 접어서 호이스트를 최대한 작게 만듭니다. 호이스트를 조립할 때는 다리를 작업 위치로 열어야 합니다. 리프팅 컬럼은 다리를 운반 위치 이상으로 조정하지 않으면 브래킷에 고정되지 않습니다. 이는 안전 기능으로 보장됩니다. 과열되면 전자 장치가 비활성화됩니다. 다시 사용하기 전에 호이스트가 식을 때까지 기다리십시오.



소재

피부와 직접 접촉해야 하는 사용된 소재는 모두 관련 표준에 따라 생물학적으로 평가됩니다. 그러나 해당 소재에 알레르기가 있는 사용자/간병인은 장치를 사용하지 않는 것을 권장합니다.

액세서리

사용하기 전에 액세서리와 함께 제공된 사용자 설명서를 읽고 이해해야 합니다. 여기에는 사용 제한 및 조합이 포함됩니다.

액세서리에 대한 정보는 www.etcac.com 에서 확인할 수 있습니다.

예비 부품

예비 부품 목록은 www.etcac.com 에서 확인할 수 있습니다.

장치 조합 및 슬링 호환성

의료 기기를 다른 장치 또는 액세서리와 조합할 때 제조업체에서 정의한 장치의 용도를 변경하거나 해당 요건의 준수 또는 기기의 안전한 사용에 영향을 미치는 방식으로 기기를 개조해서는 안 됩니다.

Etac 또는 Molift 슬링을 사용할 것을 권장합니다. 호이스트는 다른 제조업체의 슬링과 결합할 수 없습니다. 호환성 명세서는 www.etcac.com 을 참조하십시오.

장치의 조합을 담당하는 사람/회사는 해당 요건이 충족되었는지 확인해야 합니다.

슬링과 결합된 전기 보호: 유형 BF 적용 부품.

 호이스트, 슬링 바, 슬링 간에 안전 사용 하중 (SWL)이 다른 경우 항상 가장 낮은 하중을 사용해야 합니다.

전자 장치

배터리

Molift Smart 150에는 25.2V 리튬 이온 NMC 2.85Ah 배터리가 있습니다. 배터리의 예상 수명은 약 1700 충전 주기입니다. 배터리가 완전히 충전된 경우 리프트 횟수: 100 리프트(75kg/165파운드, 50cm/20인치).



수령 후 배터리를 충전하고, 그 후에는 12개월마다 배터리를 충전하여 배터리 고장을 방지하십시오.



장치의 손상된 컨트롤 박스, 배터리, 전자 장치는 교체해야 합니다.



사용한 배터리는 현지 규칙 및 규정에 따라 특수 폐기물로 폐기해야 합니다. 일반 쓰레기와 함께 폐기하지 마십시오.

속도 향상

호이스트에는 액추에이터에 하중이 가해지지 않을 때 속도를 최대 30% 빠르게 증가시킬 수 있는 속도 향상 기능이 탑재되어 있습니다.

모터/액추에이터

모터/액추에이터: 24V DC.

리프팅 속도: 75kg(165파운드)의 하중에서 40mm/초(1.57인치/초).

리프팅 속도: 63mm/초(2.48인치/초)

주기 시간: 75kg(165파운드) 하중에서 55초.

주기 시간: 50초.

듀티 사이클

Molift Smart 150은 2분 이상(최대 하중에서) 연속해서 작동해서는 안 됩니다. 2분 후 호이스트를 18분 동안 휴식시켜야 합니다. 듀티 사이클 10%. (표준 ISO-EN 10535에 따른 간헐적). 이 장치의 최대 A-가중 음향 출력 레벨은 다음과 같습니다. Lwa ≤ 50dB.

배터리 및 서비스 표시기(LED)

컨트롤 박스에는 5개의 표시등이 있습니다.





전기 시스템에는 2분 동안 작동하지 않으면 전기 시스템을 끄는 전력 절약 기능이 있습니다. 모든 조명이 꺼집니다.

조작 버튼 중 하나를 누르면 시스템이 활성화됩니다.



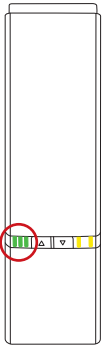

배터리 표시기(LED)

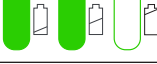
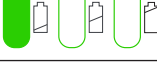
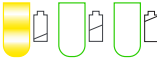
배터리 레벨이 낮고 호이스트 충전이 필요한 경우 배터리 표시기(LED)가 켜지고 소리가 납니다. 이 경우 호이스트는 최대 하중으로 최소 1회의 전체 인양 주기에 충분한 전력을 사용할 수 있습니다.

정상적인 사용 시 상태

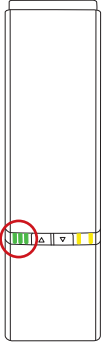
| LED 표시등 | LED1 - LED2 - LED3 | LED 상태 (나열되지 않음 = 꺼짐) | 상태 |
|--|---|----------------------------------|----------------------------------|
|  |  | LED 1~3 지속해서 켜짐 | 75~100% 충전 상태 |
| |  | LED 1+2 지속해서 켜짐 | 50~75% 충전 상태 |
| |  | LED 1 지속해서 켜짐 | <50% 충전 상태 |
| |  | LED 1 왼쪽, 녹색에서 노란색으로 바뀌고 천천히 깜박임 | 배터리가 매우 부족함(후이스트를 사용할 때 소리가 발생함) |

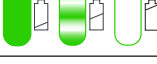
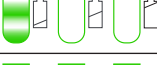
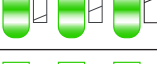
충전 중 상태

| LED 표시등 | LED1 - LED2 - LED3 | LED 상태 (나열되지 않음 = 꺼짐) | 상태 |
|---|---|----------------------------------|---|
|  |  | LED 1~3 지속해서 켜짐 | 90~100% |
| |  | LED 1+2 지속해서 켜짐 LED 3 천천히 깜박임 | 65~90% |
| |  | LED 1 지속해서 켜짐 LED 2 천천히 깜박임 | 40~65% |
| |  | LED 1 천천히 깜박임 | 0~40% |
| |  | LED 1+2+3 천천히 깜박임 | 배터리 온도 낮음 또는 배터리 온도 높음 또는 기타 오류 조건으로 인해 충전이 중지됨 |
| |  | LED 에 불이 들어오지 않음 | 배터리와의 통신이 끊겨 충전이 중지됨 |

서비스 표시기

| LED 표시등 | 우선순위 | LED4 + LED5 | LED 상태 (나열되지 않음 = 꺼짐) | 정상 사용 중 상태 | 코멘트 | 재설정 |
|---------|------|-------------|---|---------------------------|------------------------|------------------------|
| | 0 | | 블루투스 저에너지 페어링 상태에 따라 LED 4가 깜박임 | Bluetooth 저에너지 페어링 | 구동 준비가 되지 않음 | 준비될 때까지 기다립니다 |
| | 1 | | LED 4+5 지속해서 켜짐 | 비상 정지가 활성화되었습니다 | 구동 준비가 되지 않음 | 비상 정지를 재설정하십시오 |
| | 2 | | LED 4+5 빠르게 깜박임(동기식) | 치명적인 오류 구동할 수 없음, 재설정해야 함 | 움직일 수 없음 | 치명적인 오류류된 재설정 |
| | 3 | | LED 4+5 천천히 깜박임 (비동기식 토 클림) | 올바르게 학습/구성되지 않음 | 구동 준비가 되지 않음 | 현재 서비스 담당자에게 문의하십시오 |
| | 4 | | LED 5 천천히 깜박임 | 모터/액추에이터 과부하 | 일시적으로 리프트 준비비가 되지 않음 | 하중을 줄이십시오 |
| | 5 | | LED 4 천천히 깜박임 | 두티 사이클 가드 | 일시적으로 리프트 준비비가 되지 않음 | 준비될 때까지 기다립니다 |
| | 6 | | LED 4 천천히 켜지고 꺼짐 | 전기 점검이 필요함 | 구동이 가능합니다 | 전기 검사는 현재 담당자에게 문의하십시오 |
| | 7 | | LED 4 지속해서 켜짐 | 서비스가 필요함 | 구동이 가능합니다 | 서비스 기술자에게 문의하십시오 |
| | 8 | | LED 4 지속해서 켜짐(호이스트 작동 중 남은 모든 LED가 깜박임) | 서비스 기한 초과 | 구동이 가능합니다(작동 중 신호음 발생) | 서비스 기술자에게 문의하십시오 |

충전 중

컨트롤 박스의 내부 충전기는 배터리를 효율적으로 충전합니다. 전원 케이블을 컨트롤 박스의 하단 모서리에 있는 전원 소켓에 연결합니다.

충전 시간은 배터리 용량 및 상태에 따라 다릅니다. 일반적으로 충전 시간은 완전히 방전된 상태에서 약 3.5시간입니다.

감전에 대한 보호

(절연 클래스)



사용/작동 중 내부에서 전원이 공급됨.

충전 중 클래스 II.



충전 중에는 호이스트가 작동하지 않습니다.

핸드 컨트롤 - 보호 클래스: IPX6





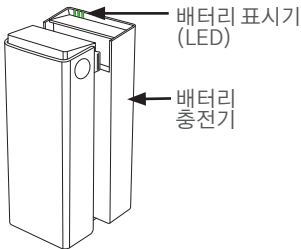

| 개요 | 아이콘 | 설명 |
|---|---|-----------------------|
|  |  | 배터리, 서비스, 과하중 LED 상태. |
| |  | 리프팅 암을 올리고 내리는 버튼. |

외부 충전기로 충전(옵션)

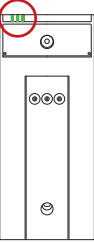

배터리 충전기

배터리 충전기는 탁상용 충전기로 사용하거나 바닥에서 최소 120cm 떨어진 전원 콘센트 근처의 수직 벽면에 장착할 수 있습니다. 충전기는 환자 환경 외부에서 사용해야 합니다. 충전기는 주전원 케이블 플러그를 쉽게 분리할 수 있는 방식으로 배치하거나 설치해야 합니다. 케이블이 손상되지 않도록 주의하십시오. 충전기는 언제든지 전원 콘센트에 연결할 수 있습니다.
 배터리 충전기: 100~240V AC, 50~60Hz.
 0.9A 출력.

| LED 표시등 | LED1 - LED2 - LED3 | LED 상태 (나열되지 않음 = 꺼짐) | 충전 중 상태 |
|---|---|----------------------------------|---|
|  |  | LED 1~3 지속해서 켜짐 | 배터리가 있거나 배터리가 충전기에 장착되지 않은 경우: 90~100% |
| |  | LED 1+2 지속해서 켜짐 LED 3 천천히 깜박임 | 65~90% |
| |  | LED 1 지속해서 켜짐 LED 2 천천히 깜박임 | 40~65% |
| |  | LED 1 천천히 깜박임 | 0~40% |
| |  | LED 1+2+3 천천히 깜박임 | 배터리 온도 낮음 또는 배터리 온도 높음 또는 기타 오류 조건으로 인해 충전이 중지됨 |
| |  | LED 에 불이 들어오지 않음 | 배터리와의 통신이 끊겨 충전이 중지됨 |

서비스, 세척, 유지보수

유지 보수 및 서비스

장치의 유지보수 및 검사는 장치 소유자의 책임입니다. 지침에 따라 장치를 유지보수하지 않으면 사용자 및/또는 간병인의 안전이 저해될 수 있으며 장치의 예상 수명에 영향이 미칠 수 있습니다.

장치 검사는 매년 수행해야 합니다.

점검:

- 장치에 육안으로 보이는 손상이 없는지 확인합니다.
- 라벨을 읽을 수 있어야 합니다.
- 다리 조정 및 휠이 원활하게 움직이는지 확인합니다.
- 브레이크가 작동하는지 확인합니다.

서비스 범위

서비스는 승인받은 담당자가 수행해야 합니다.

서비스 LED (LED 4) 가 켜지면 서비스가 필요합니다.

서비스 LED (LED 4) 는 일정 횟수의 리프트 또는 5년 후 (둘 중 먼저 도달하는 기간)에 켜집니다.

청소



정기적으로 청소하십시오. 적절한 pH 중성 세제를 사용하여 젖은 천으로 표면을 청소하십시오. 용제나 강한 액체를 사용하지 마십시오. 호이스트 표면이 손상될 수 있습니다. 필요한 경우 소독을 위해 이소프로필 알코올 등을 사용하십시오. 연마성 청소 제품을 사용하지 마십시오. 바퀴에서 머리카락과 보풀을 제거하고 바퀴가 자유롭게 회전하는지 확인합니다. 이소프로필 알코올로 접점과 핸드 컨트롤을 청소하여 그리스와 먼지를 제거합니다. 청소 후 비상 정지 및 비상 하강을 점검합니다. 호이스트를 흐르는 물에 노출시켜서는 안 됩니다.



휠에서 머리카락과 이물질을 제거하여 휠이 자유롭게 회전하고 브레이크가 제대로 작동하는지 확인합니다.



청소 시 라벨을 손상하거나 제거하지 않도록 주의하십시오.

재생

별도의 재생 문서는 www.etac.com 에서 확인할 수 있습니다.

정기 검사

정기 검사는 매년 또는 필요할 경우 현지 요건에 따라 더 자주 수행해야 합니다. 제품의 정기 검사 라벨과 www.etac.com 의 정기 검사 문서를 참조하십시오.

운송, 보관, 폐기

운송 및 보관

장치를 사용하지 않을 때는 다음과 같은 조건에서 보관할 수 있습니다.



어린이의 손이 닿지 않는 곳에 보관합니다.



화기로부터 멀리 합니다.



의료용 전기 장비는 전자기 호환성 (EMC) 과 관련하여 특별한 예방 조치를 취해야 합니다.

호이스트 전자 장치 근처에서 간섭이 발생할 수 있습니다.

장기간 보관할 경우 비상 정지 버튼을 활성화 (눌러 넣음) 하는 것을 권장합니다. 호이스트는

-25~70°C 의 온도 및 상대 습도 15~93% 에서 보관하고 운송할 수 있습니다.

대기 압력: 70~106kPa.

상업용 항공기에서 Smart 150을 휴대하고 여행하기

Smart 150의 배터리는 상업용 항공기에서 휴대하기에 안전합니다. 그러나 일부 항공사에는 특정 요건과 규정이 있을 수 있으며 항공권을 예약하기 전에 항공사에 문의하는 것을 권장합니다. 배터리 성능에 대한 아래 정보는 일반적으로 접근할 때 항공사에서 요청합니다.

| | | |
|-----------|----------------------|----------|
| 배터리 유형: | 리튬 이온, 니켈 망간 코발트 산화물 | |
| 출력 전압: | 25.2V | |
| 배터리 용량: | 2.85Ah | 2,850mAh |
| 총 배터리 파워: | 71.82Wh | |
| 무게: | 0.9kg | 2 파운드 |

폐기

이 장치에는 특수 폐기가 필요한 유해 물질이 포함되어 있지 않습니다. 환경 친화적인 방식으로 재활용할 수 있는 옵션이 있는지 확인하고 해당 국가의 규정을 따르십시오. 해당 국가 규정에 따라 장치를 폐기하십시오.

재활용

www.etac.com의 재활용 지침을 참조하고 해당 국가 규정을 따르십시오.

문제 해결

| 문제 | 조치 |
|---|--|
| 리프팅 컬럼이 불안정합니다. | 리프팅 컬럼이 새시에 올바르게 배치되지 않았습니까. 컬럼과 새시를 조립하고 새시의 잠금 핸들로 컬럼을 잠급니다. |
| 호이스트가 평평한 표면에서 고르지 않게 움직입니다. | 쌓인 더미와 먼지로 인해 바퀴가 고르게 움직이지 않습니다. 바퀴를 청소합니다. 머리카락과 먼지를 제거합니다. 핸드 컨트롤과 호이스트 간 단락. 알코올로 핸드 컨트롤 플러그 표면을 청소하여 그리스를 제거합니다. 결함이 있는 핸드 컨트롤. 핸드 컨트롤을 교체합니다. 제어 전자 장치가 고장입니다. 현지 서비스 담당자에게 문의합니다. |
| 리프팅 암 또는 조절식 다리가 제어되지 않은 채 움직입니다. | 다리 조절 메커니즘에 결함이 있습니다. 이 제품은 작동하기에 안전하지 않습니다. 현지 서비스 담당자에게 문의합니다. |
| 리프팅가 핸드 컨트롤 동작에 반응하지 않음/리프팅 암이 움직이지 않음. | 비상 정지 버튼이 활성화되었습니다. 비상 정지를 해제하려면 배터리를 분리하고 다시 교체합니다. 배터리가 방전되었습니다. 배터리를 교체하거나 충전합니다. 호이스트 전자 장치가 과열되었습니다. 식을 때까지 기다립니다. 호이스트가 과하중 상태입니다. 하중이 SWL을 초과하지 않는지 확인합니다. 핸드 컨트롤이 올바르게 연결되지 않았습니까. 핸드 컨트롤을 올바르게 연결합니다. 핸드셋 제어장치, 플러그, 코드가 파손되었을 수 있으므로 교체해야 합니다. 제어 전자 장치에 결함이 있습니다. 현지 서비스 담당자에게 문의합니다. |
| 배터리가 충전되지 않습니다. | 배터리 고장. 충전 중에는 충전기의 표시등을 확인합니다. 다른 배터리를 사용해 보십시오. '배터리 충전기 결함. 충전 중에는 충전기의 표시등을 확인합니다.' 충전'장을 참조합니다. 다른 충전기를 사용해 보십시오. |

HANDLING

| | | | |
|--------------------------|-------------------------|-----------------------|-------------------------|
| EN: Handling | SV: Hantering | NO: Håndtering | DA: Håndtering |
| FI: Käsitelly | DE: Handhabung | NL: Hanteren | FR: Manipulation |
| IT: Manipolazione | ES: Manipulación | SI: Rokovanje | PL: Użytkowanie |
| IS: Meðhöndlun | LT: Įspėjimai | KO: 취급 | |



Assembly

148

XX.  **01+02 ...**

Warnings



150

XX.  **01+02 ...**

Information



152



Checklist

154



Emergency stop

156

XX.  **01+02 ...**

Warnings



158

XX.  **01+02 ...**

Information



159



Rising

161



Lowering

163

XX.  **01+02 ...**

Warnings



164

XX.  **01+02 ...**

Information



169

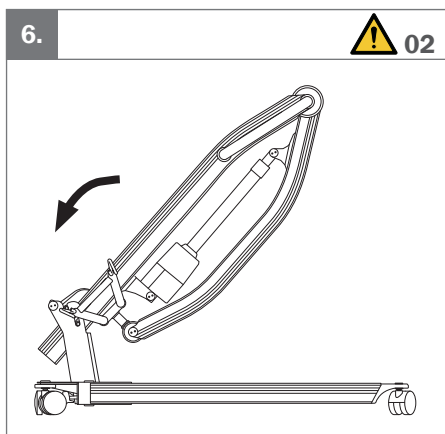
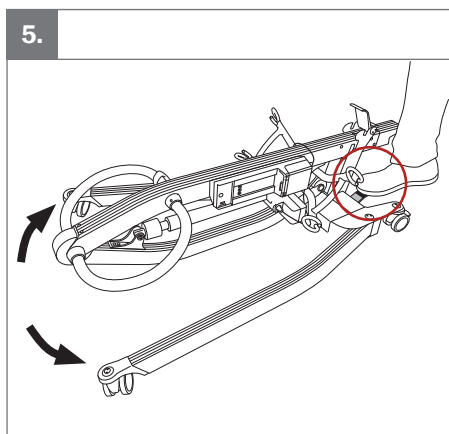
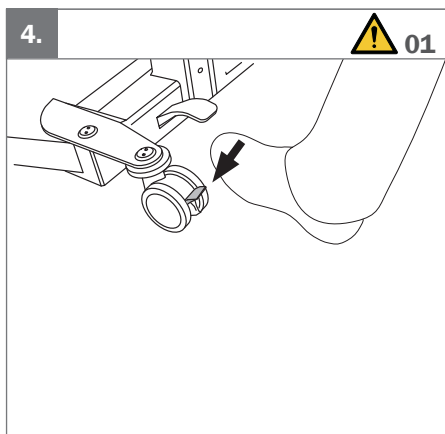
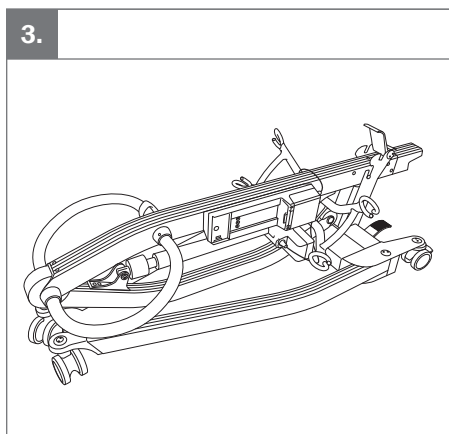
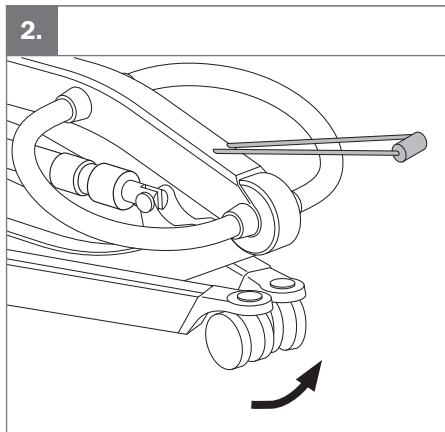
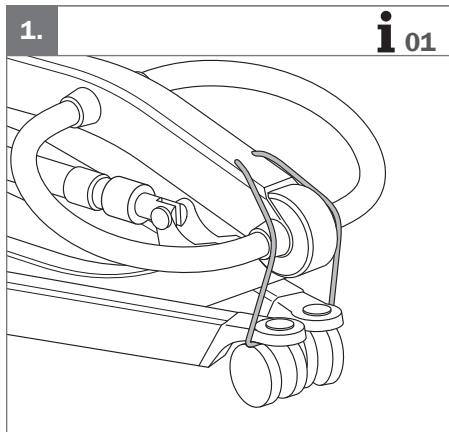

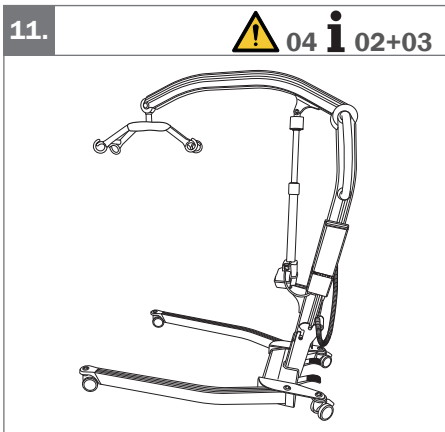
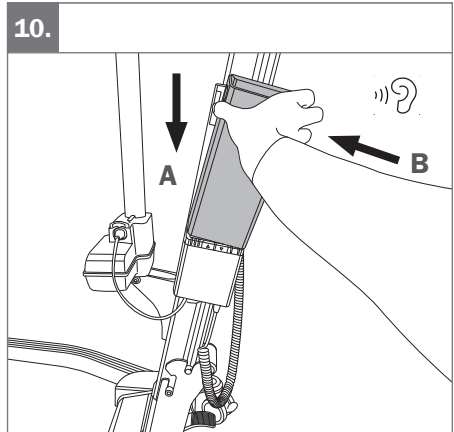
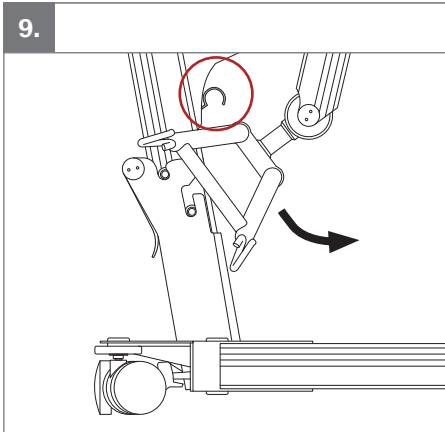
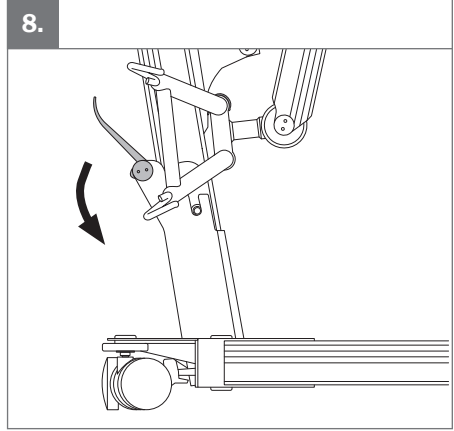
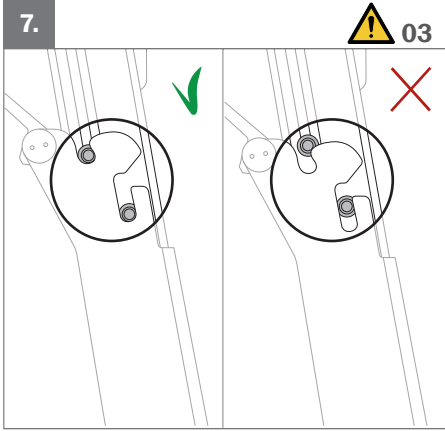

**EN:** Warnings

01. Make sure to lock the wheels before assemble the product.
02. Be careful not to get legs/arms/hands caught between the parts when raising/folding down the lifting column.
03. Make sure the column is positioned completely in the bottom of the chassis.
04. Do not start using hoist before completing control according to checklist after assembly.

NO: Advarsler

01. Lås hjulene før produktet monteres.
02. Pass på at ikke bein/armar/hender kommer i klem mellom delene når løftesøylen heves/felles ned.
03. Kontroller at søylen er plassert helt i bunnen av chassiset.
04. Løfteren skal ikke tas i bruk før monteringen er kontrollert iht. sjekklisten.

FI: Varoitukset

01. Varmista, että pyörät on lukittu ennen tuotteen kokoamista.
02. Varo, etteivät jalat/käsivarret/kädet jää kiinni osien väliin, kun nostopilaria nostetaan / taitetaan alas.
03. Varmista että pylväs on täysin alustan pohjalla.
04. Älä aloita nosturin käyttöä ennen asennuksen jälkeisen tarkistuslistan mukaista tarkastusta.

NL: Waarschuwingen

01. Vergrendel de wielen voordat u het product in elkaar zet.
02. Zorg ervoor dat er geen benen/armen/handen klem raken tussen de onderdelen wanneer u de tilkolom omhoog zet of inklapt.
03. Zorg ervoor dat de kolom volledig in de onderkant van het onderstel is gepositioneerd.
04. Voer na de montage altijd eerst een volledige controle uit aan de hand van de controlelijst alvorens de tillift te gebruiken.

IT: Avvertimenti

01. Assicurarsi di bloccare le ruote prima di montare il prodotto.
02. Fare attenzione a non schiacciare gambe/braccia/mani tra le parti quando si solleva o si ripiega la colonna di sollevamento.
03. Accertarsi che la colonna sia posizionata completamente nella parte inferiore del telaio.
04. Non iniziare a utilizzare il sollevatore prima di aver completato la verifica secondo la lista di controllo post-montaggio.

SV: Varningar

01. Se till att låsa hjulen innan produkten monteras.
02. Var försiktig så att inte ben/armar/händer kläms mellan delarna när lyftpelaren höjs/fälls ned.
03. Se till att pelaren är placerad helt och hållet i botten av chassis.
04. Börja inte använda lyften förrän en kontroll har genomförts enligt checklistan efter montering.

DA: Advarsler

01. Sørg for at låse hjulene, før produktet samles.
02. Pas på ikke at få ben/arme/hænder i klemme imellem delene under opstilling/sammenfoldning af løftesøjlen.
03. Sørg for, at søjlen kommer til at sidde helt nede i bunden af chassiset.
04. Begynd ikke at anvende liften, før du har gennemført en kontrol i henhold til tjeklisten efter samling.

DE: Warnungen

01. Vergewissern Sie sich vor dem Zusammenbau des Produkts, dass die Räder arretiert sind.
02. Seien Sie beim Hoch- und Herunterkippen der Hebesäule vorsichtig, um zu verhindern, dass Körperteile eingeklemmt werden.
03. Stellen Sie sicher, dass die Säule vollständig im Fahrgestell positioniert ist.
04. Der Lifter darf erst in Gebrauch genommen werden, wenn die Prüfliste nach der Montage durchgegangen wurde.

FR: Avertissements

01. Assurez-vous de bloquer les roues avant d'assembler le produit.
02. Veillez à ne pas vous coincer les jambes/bras/mains entre les différentes pièces lorsque vous soulevez/repliez la colonne de levage.
03. Assurez-vous que la colonne est placée bien au fond du châssis.
04. Terminez le contrôle indiqué par la liste de vérification post-montage avant de commencer à utiliser le lève-personne.

ES: Advertencias

01. Asegúrese de bloquear las ruedas antes de montar el producto.
02. Tenga cuidado para evitar que las piernas, las manos o los brazos queden atrapados entre las piezas al elevar o plegar la columna de elevación.
03. Cerciórese de que la columna quede totalmente colocada en la parte de abajo del chasis.
04. No empiece a utilizar la grúa sin haber revisado la lista de comprobación tras su montaje.

**SI:** Opozorila

01. Pred sestavljanjem izdelka blokirajte kolesa.
02. Pazite, da se noge/roke ne ujamejo med dele, ko dvigujete/zlagate dvizni steber.
03. Prepričajte se, da je steber v celoti nameščen v dno podvozja.
04. Dvigala ne začnite uporabljati, dokler ne opravite preverjanja v skladu s kontrolnim seznamom po montaži.

IS: Viðvaranir

01. Læsa skal hjólum tryggilega áður en varan er sett saman.
02. Gættu þess að fætur/handleggir/hendur festist ekki á milli hluta þegar lyftisúlan er lyft/felld niður.
03. Gakktu úr skugga um að súlan sé alveg á botni undirvagnsins.
04. Ekki byrja að nota talíu fyrr en lokið er skoðun samkvæmt gátlista eftir samsetningu.

KO: 경고

01. 제품을 조립하기 전에 휠을 잠그십시오.
02. 리프팅 컬럼을 올리거나 내릴 때 부품 사이에 다리/팔/손이 끼이지 않도록 주의하십시오.
03. 컬럼이 새시 하단에 완전히 배치되었는지 확인하십시오.
04. 조립 후 체크리스트에 따라 제어를 완료하기 전에 호이스트를 사용하지 마십시오.

PL: Ostrzeżenia

01. Przed zmontowaniem produktu należy zablokować kółka.
02. Uważać, aby nogi/ramiona/dłonie nie znalazły się pomiędzy częściami podczas podnoszenia/składania kolumny podnoszącej.
03. Upewnić się, że kolumna jest prawidłowo osadzona na dole w stelażu nośnym.
04. Nie należy rozpoczynać użytkowania podnośnika przed zakończeniem kontroli w oparciu o listę kontrolną po zakończeniu montażu.

LT: Įspėjimai

01. Prieš montuodami gaminį įsitikinkite, kad ratukai užblokuoti.
02. Keldami / nuleisdami kėlimo stulpą būkite atsargūs, kad kojos / rankos / delnai neįstrigtų tarp dalių.
03. Įsitikinkite, kad stulpas visiškai įstatytas į važiuoklės apačią.
04. Nepradėkite naudoti keltuvo, kol neatlikote patikros po sumontavimo pagal kontrolinį sąrašą.

EN: Information

01. Assembly of unit is not allowed when the control box is on power via mains supply or battery!
If external charger is present, connect battery to charger and charge the battery during assembly process.
If there is no external charger then charge the battery after assembly process.
02. Folding/transportation: Run the lifting arm all the way down, and remove battery. Fold the hoist in reverse order of assembly.
03. Folding/transportation: It is possible to split the hoist into two separate parts by lifting the column from the chassis completely.

NO: Informasjon

01. Det er ikke tillatt å montere enheten når kontrollboksen er koblet til strømmettet eller batteriet!
Hvis det finnes en ekstern lader, kobler du batteriet til laderen og lader under monteringen.
Hvis det ikke finnes en ekstern lader, må batteriet lades etter monteringen.
02. Sammenfolding/transport: Kjør løftearmen helt ned, og ta ut batteriet. Fell sammen løfteren i motsatt rekkefølge av monteringen.
03. Sammenfolding/transport: Det er mulig å dele løfteren i to separate deler ved å løfte søylen helt ut av understellet.

FI: Tietoja

01. Laitteen kokoaminen ei ole sallittua, kun ohjauksrasia saa virtaa verkkovirrasta tai akusta!
Jos käytössä on ulkoinen laturi, liitä akku laturiin ja lataa akku kokoamisen aikana.
Jos ulkoista laturia ei ole, lataa akku kokoamisen jälkeen.
02. Taittaminen/kuljettaminen: Aja nostovarsi kokonaan alas ja irrota akku. Taita potilasnosturi kokoon päinvastaisessa järjestyksessä kuin kootessa.
03. Taittaminen/kuljettaminen: Potilasnosturin voi jakaa kahteen erilliseen osaan nostamalla pilarin kokonaan alustasta.

NL: Informatie

01. Het is niet toegestaan om de eenheid te monteren wanneer de bedieningskast via de netvoeding of accu van stroom wordt voorzien!
Als er een externe lader aanwezig is, sluit u de accu aan op de lader en laadt u de accu tijdens het montageproces op.
Als er geen externe lader aanwezig is, laadt u de accu na het montageproces op.
02. Inklappen/transport: zet de tilarm helemaal omlaag en verwijder de accu. Klap de tillift in de omgekeerde volgorde van montage in.
03. Inklappen/transport: u kunt de tillift in twee aparte delen opspplitsen door de kolom volledig van het onderstel te tillen.

SV: Information

01. Sammansättning av enheten är inte tillåtet när styrskåpet drivs via nätspänning eller batteri!
Om en extern laddare finns tillgänglig, anslut batteriet till laddaren och ladda batteriet under monteringen.
Om det inte finns någon extern laddare ska batteriet laddas efter monteringen.
02. Fällning/transport: Kör ner lyftarmen hela vägen och ta bort batteriet. Fäll ihop lyftanordningen i omvänd ordning.
03. Fällning/transport: Lyften kan delas i två separata delar genom att lyfta pelaren helt från chassit.

DA: Information

01. Produktet må ikke samles, mens styreenheden får strøm via lysnettet eller batteriet!
Hvis der er en ekstern oplader, skal batteriet tilsluttes til opladeren og batteriet oplades under samlingsprocessen.
Hvis der ikke er en ekstern oplader, skal batteriet oplades efter samlingsprocessen.
02. Sammenklapning/transport: Kør løftearmen hele vejen ned, og fjern batteriet. Fold liften sammen i den modsatte rækkefølge i forhold til opstillingen.
03. Sammenklapning/transport: Det er muligt at dele liften i to separate dele ved at løfte søjlen helt ud af chassiset.

DE: Informationen

01. Die Montage des Geräts darf nicht erfolgen, während die Steuereinheit über das Netz oder den Akku mit Strom versorgt wird!
Wenn ein externes Ladegerät vorhanden ist, schließen Sie den Akku an das Ladegerät an und laden Sie ihn während des Montageprozesses auf.
Wenn kein externes Ladegerät vorhanden ist, laden Sie den Akku nach dem Montageprozess auf.
02. Zusammenklappen/Transport: Fahren Sie der Hebearm vollständig nach unten und entfernen Sie den Akku. Lifter in umgekehrter Montagereihenfolge zusammenlegen.
03. Zusammenklappen/Transport: Der Lifter ist in zwei Teile zerlegbar. Dazu muss die Säule vollständig aus dem Fahrgestell herausgehoben werden.

FR: Informations

01. Le montage de l'unité n'est pas autorisé lorsque le boîtier de commande est alimenté par l'alimentation secteur ou la batterie !
Si un chargeur externe est présent, raccorder la batterie au chargeur et charger la batterie pendant le processus de montage.
S'il n'y a pas de chargeur externe, chargez la batterie après le processus de montage.
02. Pliage/transport : Faites complètement descendre le bras de levage et retirez la batterie. Pliez le lève-personne en procédant dans l'ordre inverse du montage.
03. Pliage/transport : Il est possible de scinder le lève-personne en deux parties en soulevant complètement la colonne du châssis.

IT: Informazioni

- Il montaggio dell'unità non è consentito quando l'unità di comando è alimentata dalla rete elettrica o dalla batteria!
Se è presente un caricabatteria esterno, collegare la batteria al caricabatteria e caricarla durante il processo di montaggio.
Se non è presente un caricabatterie esterno, caricare la batteria dopo il processo di montaggio.
- Chiusura/trasporto: abbassare completamente il braccio di sollevamento e togliere la batteria. Ripiegare il sollevatore in senso inverso a quello di montaggio.
- Chiusura/trasporto: è possibile separare il sollevatore in due parti sollevando completamente la colonna dal telaio.

SI: Informacije

- Sestavljanje enote ni dovoljeno, če je krmilna enota priključena na električno omrežje ali baterijo! Če je na voljo zunanji polnilnik, priključite akumulator na polnilnik in ga med postopkom sestavljanja napolnite.
Če ni zunanje polnilnika, po montaži napolnite akumulator.
- Zlaganje/prevoz: Krmilite dvizno roko do konca navzdol in odstranite baterijo. Dvigalo zložite v obratnem vrstnem redu montaže.
- Zlaganje/prevoz: Dvigalo je mogoče razdeliti na dva ločena dela tako, da nosilni steber dvignete s podvozja.

IS: Upplýsingar

- Samsetning einingarinnar er óleyfileg þegar rafmagn er á stjórnkassa frá rafveitu eða rafhlöðu.
Ef ytra hleðslutæki er til staðar skal tengja rafhlöðu við hleðslutæki og hlaða rafhlöðu á meðan samsetning fer fram.
Ef ekki er neitt ytra hleðslutæki skal hlaða rafhlöðuna eftir samsetningu.
- Brotið saman/flutningur: Keyrðu lyftiarminn alla leið niður og fjarlægðu rafhlöðuna. Brjóttu saman lyftuna í öfugri röð við þegar hún er sett saman.
- Brotið saman/flutningur Mógulegt er að skipta lyftunni í tvennt með því að lyfta súlunni alveg upp úr undirvagninum.

KO: 정보

- 컨트롤 박스에 주전원 공급 장치 또는 배터리를 통해 전원이 공급되는 경우 장치의 조립은 허용되지 않습니다!
외부 충전기가 있는 경우 배터리를 충전기에 연결하고 조립 프로세스 중에 배터리를 충전합니다.
외부 충전기가 없는 경우 조립 프로세스 후 배터리를 충전합니다.
- 접기/운반하기: 리프팅 암을 완전히 내리고 배터리를 제거합니다. 호이스트를 조립의 역순으로 접습니다.
- 접기/운반하기: 새시에서 컬럼을 완전히 들어 올려 호이스트를 두 부분으로 분리할 수 있습니다.

ES: Información

- ¡No se permite el montaje de la unidad cuando la caja de control está conectada a la red eléctrica o a la batería!
Si hay un cargador externo, conecte la batería al cargador y cárguela durante el proceso de montaje.
Si no hay un cargador externo, cargue la batería después del proceso de montaje.
- Plegado/transporte: Desplace el brazo elevador totalmente hacia abajo y quite la batería. Pliegue la grúa en el orden inverso al del montaje.
- Plegado/transporte: La grúa puede dividirse en dos partes independientes, levantando la columna hasta que se separe totalmente del chasis.

PL: Informacja

- Montaż urządzenia jest niedozwolony, gdy skrzynka sterownicza jest zasilana z sieci lub akumulatora!
Jeśli dostępna jest zewnętrzna ładowarka, podłączyc akumulator do ładowarki, aby naładować akumulator podczas montażu.
Jeśli nie jest dostępna zewnętrzna ładowarka, akumulator należy naładować po zakończeniu montażu.
- Składanie/transport: Opuścić ramię podnoszące do samego dołu i odłączyć akumulator. Złożyć podnośnik w kolejności odwrotnej niż w przypadku montażu.
- Składanie/transport: Możliwe jest podzielenie podnośnika na dwie oddzielne części poprzez całkowite zdjęcie kolumny ze stelaża nośnego.

LT: Informacija

- Draudžiama montuoti įrenginį, kai valdymo dėžutė maitinama iš maitinimo tinklo arba akumuliatoriaus!
- Jei yra išorinis įkroviklis, prijunkite akumuliatorių prie įkroviklio ir įkraukite jį, kol vyksta montavimo darbai.
- Jei išorinio įkroviklio nėra, įkraukite akumuliatorių po montavimo darbų..
- Sulankstymas / transportavimas: Iki galo nuleiskite kėlimo svirtį ir išimkite akumuliatorių. Sulenkite keltuvą atvirkštine sumontavimui eilės tvarka.
- Sulankstymas / transportavimas: Keltuvą galima padalyti į dvi atskiras dalis stulpą visiškai nukeliant nuo važiuoklės.

**EN:** Checklist after assembly

Make sure that:

- the lifting arm, lifting column and sling bar are properly fixed and that there are no loose parts on the hoist.
- the battery is charged.
- the hoist has no apparent damage or other faults.
- you perform one lift with load (approximately 50 kg). Do not perform this lift with a person.

NO: Sjekkliste etter montering

Kontroller følgende:

- løftearmen, løftesøylen og løftebøylen er riktig festet, og at det ikke finnes løse deler på løfteren.
- batteriet er ladet.
- løfteren ikke har synlige skader eller andre feil.
- foreta ett løft med belastning (ca. 50 kg). Ikke utfør dette løftet med en person.

FI: Asennuksen jälkeinen tarkistuslista

Varmista seuraavat asiat:

- nostovarsi, nostopilari ja liinatanko on kiinnitetty oikein, eikä potilasnosturissa ole irtonaisia osia.
- akku on latautunut.
- potilasnosturissa ei ole näkyviä vaurioita tai muita vikoja.
- teet yhden kuormitetun noston (noin 50 kg). Älä suorita tätä nostoa henkilön kanssa.

NL: Controlelijst na montage

Zorg ervoor dat:

- de tilarm, tilkolom en tilbandstang goed zijn bevestigd en dat geen enkel onderdeel op de tillift loszit;
- de accu is opgeladen;
- de tillift geen zichtbare schade of andere defecten heeft;
- u één keer tilt met een belasting van (ongeveer 50 kg). Voer deze tilhandeling niet uit met een persoon.

IT: Lista di controllo post-montaggio

Verificare che:

- il braccio elevatore, la colonna di sollevamento e la barra per imbracatura siano correttamente fissati e che non siano presenti elementi non fissati sul sollevatore;
- la batteria sia carica;
- il sollevatore non abbia danni o altri guasti visibili;
- il sollevamento venga effettuato con carico (circa 50 kg). Non eseguire questo sollevamento con una persona.

SV: Checklista efter montering

Kontrollera att:

- lyftarmen, lyftpelaren och lyftbygeln är ordentligt fastsatta och att det inte finns några lösa delar på lyften.
- batteriet är laddat.
- lyftanordningen inte har några märkbara skador eller andra fel.
- du utför ett lyft med belastning (cirka 50 kg). Använd inte lyften för lyft av en person.

DA: Information

Sørg for, at:

- løftearmen, løftesøjlen og løfteåget er korrekt fastgjort, og at der ikke er nogen løse dele på liften.
- batteriet er opladet.
- liften ikke har synlige skader eller andre fejl.
- du udfører ét løft med belastning (ca. 50 kg). Foretag ikke dette løft med en person.

DE: Prüfliste nach der Montage

Stellen Sie Folgendes sicher:

- Hebearm, Hebesäule und Hehebügel wurden ordnungsgemäß befestigt und der Lifter weist keine losen Teile auf.
- Der Akku ist aufgeladen.
- Der Lifter weist keine erkennbaren Schäden oder andere Fehler auf.
- Führen Sie einen Hebevorgang mit einem Gewicht durch (ca. 50 kg). Führen Sie diesen Hebevorgang nicht mit einer Person durch.

FR: Liste de vérification post-montage

Assurez-vous que :

- le bras de levage, la colonne de levage et la suspension sont fixés correctement et qu'aucune pièce n'est desserrée sur le lève-personne ;
- la batterie est chargée ;
- le lève-personne ne présente aucun dommage apparent ou autre défaut ;
- un levage avec charge a été réalisé (environ 50 kg). Ne réalisez pas cette opération de levage avec une personne.

ES: Lista de comprobación después del montaje

Asegúrese de que:

- el brazo elevador, la columna de elevación y la barra de la eslinga estén fijados correctamente y de que la grúa no tenga piezas sueltas.
- la batería esté cargada.
- la grúa no presente ningún daño visible ni otros fallos.
- realice una elevación con carga (aproximadamente 50 kg). No realice esta elevación con una persona.

**SI:** Kontrolni seznam po montaži

Zagotovite naslednje:

- Dvižna roka, dvižni steber in nosilec jermena so pravilno pritrjeni in na dvigalu ni nepritrjenih delov.
- Akumulator je napolnjen.
- Dvigalo nima vidnih poškodb ali drugih napak.
- En dvig izvedite z obremenitvijo (približno 50 kg). Tega dviga ne izvajajte, če je na njem oseba.

IS: Gátlisti eftir samsetningu

Ganga skal úr skugga um að:

- lyftiarmur, lyftisúla og rólustöng séu tryggilega fest og að engir lausir hlutar séu á taliðinni.
- rafhláðan sé fullhláðin.
- engar sýnilegar skemmdir eða gallar séu á taliðinni.
- þú framkvæmir eina lyftu með álagi (u.p.b. 50 kg). Ekki framkvæma þessa lyftun með manneskju.

KO: 조립 후 체크리스트

다음 사항을 확인합니다.

- 리프팅 암, 리프팅 컬럼, 슬링 바가 올바르게 고정되어 있고 호이스트에 느슨한 부품이 없는지 확인합니다.
- 배터리가 충전되었음을 확인합니다.
- 호이스트에 명백한 손상이나 기타 결함이 없는지 확인합니다.
- 적재물(약 50kg)을 한 번 들어 올립니다. 사람을 실은 채 이 리프팅을 수행하지 마십시오.

PL: Lista kontrolna po montaży

Upewnić się, że:

- ramię podnoszące, kolumna podnosząca i dźwiga nosiła są prawidłowo zamocowane, a na podnośniku nie ma żadnych luźnych części;
- akumulator jest w pełni naładowany;
- podnośnik nie ma widocznych śladów uszkodzeń ani innych usterek;
- wykonano jedno podnoszenie z obciążeniem (około 50 kg). Nie należy wykonywać tego podnoszenia z osobą.

LT: Kontrolinių patikrų po sumontavimo sąrašas

Patikrinkite, ar:

- kėlimo svirtis, kėlimo stulpas ir diržų kabinimo juosta yra tinkamai pritvirtinti ir ant keltuvo nėra atsilaisvinusių dalių;
- akumuliatorius yra įkrautas;
- keltuvus neturi matomų pažeidimų ar kitų defektų;
- vieną kartą atlikote bandomąjį kėlimą su krovinium (maždaug 50 kg). Bandomojo kėlimo negalima atlikti su žmogumi.

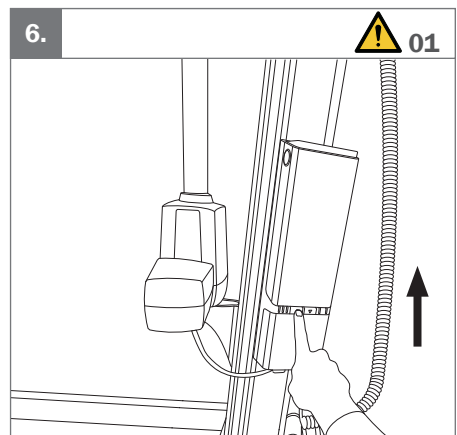
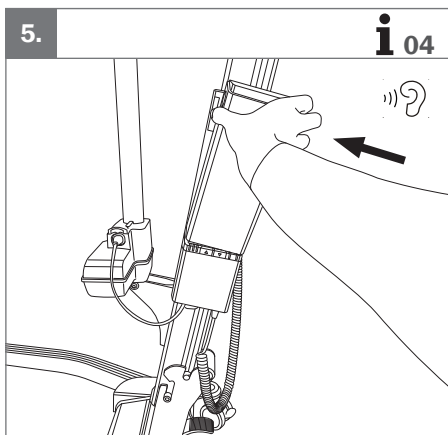
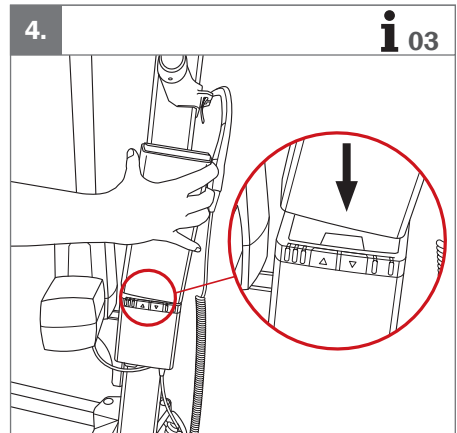
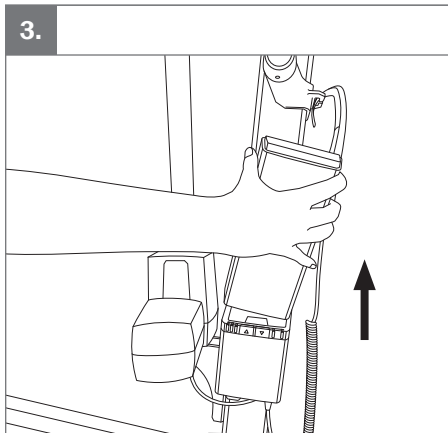
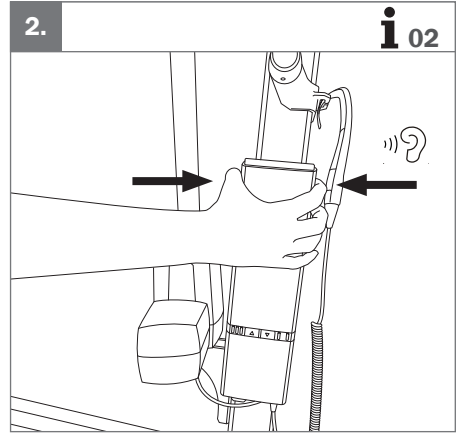
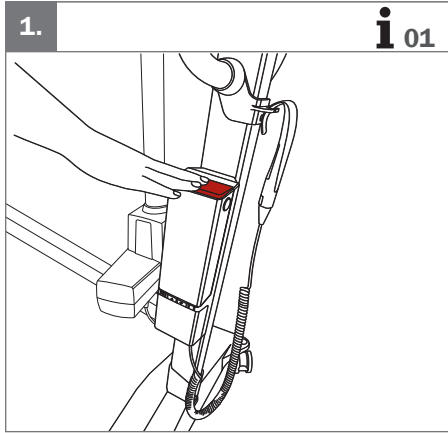

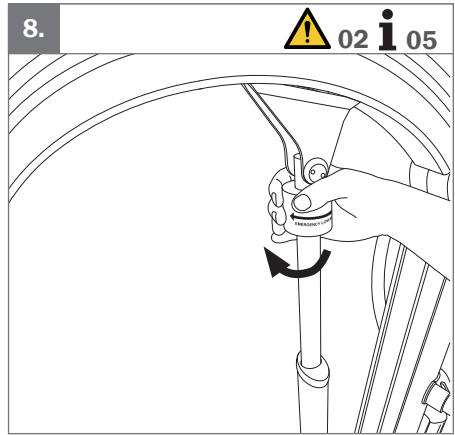
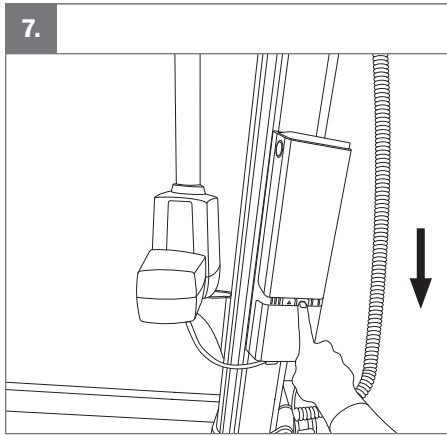

**EN:** Warnings

01. The electrical emergency lowering function does not work when the emergency stop is activated.
02. The manual emergency lowering function on the actuator should only be used when the electrical emergency lowering does not work.

NO: Advarsler

01. Den elektriske nødsenfunktjonen fungerer ikke hvis nødstopknappen er aktivert.
02. Den manuelle nødsenfunktjonen på aktuatoren skal bare brukes når elektrisk nødsenkning ikke fungerer.

FI: Varoitukset

01. Sähköinen hätälasku ei toimi, jos hätäpysäytys on aktivoituna.
02. Toimilaitteen manuaalista hätälaskutoimintoa saa käyttää vain, jos sähköinen hätälaskutoiminto ei toimi.

NL: Waarschuwingen

01. De elektrische nooddaling werkt niet wanneer de noodstop geactiveerd is.
02. De handbediende nooddalingsfunctie op de actuator mag alleen worden gebruikt wanneer de elektrische nooddaling niet werkt.

IT: Avvertimenti

01. Questa funzione non è operativa quando è attivato il pulsante di emergenza.
02. Il sistema di discesa manuale di emergenza sull'attuatore deve essere utilizzato solo in caso di mancato funzionamento della discesa elettrica di emergenza.

SI: Opozorila

01. Električna funkcija spuščanja v sili ne deluje, ko je aktivirana funkcija zaustavitve v sili.
02. Funkcija ročnega spuščanja v sili na aktuatorju uporabite le, če električno spuščanje v sili ne deluje.

IS: Viðvaranir

01. Rafknúna neyðarslökunaraðgerðin virkar ekki þegar neyðarstöpprofinn er virkjaður.
02. Eingöngu ætti að nota handvirku neyðarslökunaraðgerðina á stýrisbúnaðinum þegar rafmagnsknúna neyðarlækkunin er ekki virk.

KO: 경고

01. 비상 정지가 활성화되면 전기 비상 하강 기능이 작동하지 않습니다.
02. 액추에이터의 수동 비상 하강 기능은 전기 비상 하강이 작동하지 않는 경우에만 사용해야 합니다.

SV: Varningar

01. Den elektriska nödsänkningen fungerar inte när nödstoppet är aktiverat.
02. Den manuella nödsänkningen på ställdonet ska endast användas när den elektriska nödsänkningen inte fungerar.

DA: Advarsler

01. Den elektriske nødsænkningfunktion virker ikke, når nødstop er aktiveret.
02. Den manuelle nødsænkningfunktion på aktuatoren må kun anvendes, når den elektriske nødsænkning ikke virker.

DE: Warnungen

01. Die elektrische Notabsenkfunktion steht nicht zur Verfügung, wenn der Not-Aus-Schalter betätigt worden ist.
02. Die manuelle Notabsenkfunktion des Antriebs sollte nur genutzt werden, wenn die elektrische Notabsenkung nicht funktioniert.

FR: Avertissements

01. La fonction d'abaissement d'urgence électrique ne peut pas être utilisée si l'arrêt d'urgence est activé.
02. La fonction d'abaissement d'urgence manuel sur le vérin ne doit être utilisée que lorsque l'abaissement d'urgence électrique ne fonctionne pas.

ES: Advertencias

01. La función de descenso eléctrico de emergencia no funciona cuando la parada de emergencia se encuentra activada.
02. La función de descenso manual de emergencia del accionador solo debe utilizarse cuando el descenso eléctrico de emergencia no funciona.

PL: Ostrzeżenia

01. Funkcja elektrycznego opuszczania awaryjnego nie działa po aktywacji wyłącznika awaryjnego.
02. Z funkcji ręcznego opuszczania awaryjnego siłownika należy korzystać tylko wtedy, gdy elektryczne opuszczanie awaryjne nie działa.

LT: Įspėjimai

01. Elektrinė avarinio nuleidimo funkcija neveikia, kai suaktyvintas avarinis sustabdymas.
02. Pavaros rankinio avarinio nuleidimo funkciją galima naudoti tik tada, kai neveikia elektrinio avarinio nuleidimo funkcija.

EN: Information

01. Emergency stop: Push the red button on top.
02. Release emergency stop: Use thumb and index/ middle finger to push buttons on battery sides.
03. Replace battery: Grab battery on sides and steer battery base over steering pin.
04. Push in place. This will release the emergency stop.
05. Manual emergency lowering: Turn the top of the actuator clockwise and the lifting arm moves downwards if under load.

NO: Informasjon

01. Nødstop: Trykk på den røde knappen øverst
02. Deaktiver nødstopknappen: Bruk tommel og peke-/langfinger til å trykke på knappene på batterisidene.
03. Bytte batteri: Grip batteriet på sidene og styr batteribasen over styrepinnen.
04. Trykk på plass. Dette deaktiverer nødstopknappen.
05. Manuell nødsenk: Drei toppen av aktuatoren med klokken, så beveges løftearmen nedover hvis den er belastet.

FI: Tietoja

01. Häätäpysäytys: Paina yläosan punaista painiketta
02. Vapauta hätäpysäytys: Paina akun sivupainikkeita peukalolla ja etusormella/keskisormella.
03. Laita akku takaisin: Tartu akkuun sivuilta ja ohjaa akkualusta ohjaustapin päälle.
04. Työnnä paikalleen. Tämä vapauttaa hätäpysäytyksen.
05. Manuaalinen hätälasku: Käännä toimilaitteen yläosaa myötäpäivään, jolloin nostovarsi liikkuu alas, jos se on kuormitettu.

NL: Informatie

01. Noodstop: Druk op de rode knop aan de bovenkant
02. De noodstop vrijgeven: Gebruik duim en wijs- of middelvinger om op de knoppen aan weerszijden van de accu te drukken.
03. Accu vervangen: Pak de accu aan weerszijden vast en stuur de accubasis over de stuurpen.
04. Schuif hem op zijn plaats. Hierdoor wordt de noodstop vrijgegeven.
05. Handbediende nooddaling: Draai de bovenkant van de actuator rechtsom en de tilarm beweegt bij belasting omlaag.

SV: Information

01. Nödstop: Tryck på den röda knappen på ovarsidan
02. För att frigöra nödstopp: Tryck på knapparna på batteriets sidor med hjälp av tummen och pek- eller långfinger.
03. Byt av batteri: Ta tag i batteriets sidor och skjut batteribasen över styrtappen.
04. Tryck på plats. Detta gör att nödstoppet frigörs.
05. Manuell nødsänkning: Vrid ställdonets överdel medurs så rör sig lyftarmen nedåt om den belastas.

DA: Information

01. Nødstop: Tryk på den røde knap øverst
02. Nulstil nødstopknappen: Brug tommel- og pegefinger til at trykke på knapperne på siden af batteriet.
03. Sæt batteriet i igen: Tag fat omkring batteriet, og styr batteriets bund hen over styrestiften.
04. Tryk det på plads. Dette nulstiller nødstoppet.
05. Manuell nødsænkning: Drej toppen af aktuatoren højre om, hvorefter løftearmen bevæger sig nedad, hvis den er under belastning.

DE: Informationen

06. Not-Aus-Schalter: Drücken Sie den roten Knopf oben.
07. Lösen des Not-Aus-Schalters: Drücken Sie die Tasten an den Akkuseiten mit Daumen und Zeige-/ Mittelfinger.
08. Austauschen des Akkus: Greifen Sie den Akku seitlich und führen Sie den Akkusockel über Lenkungsbolzen.
09. Drücken Sie ihn in Position. Dadurch wird der Not-Aus-Schalter gelöst.
10. Manuelle Notabsenkung: Drehen Sie die Oberseite des Antriebs im Uhrzeigersinn und der Hebearm bewegt sich nach unten, wenn unter Last.

FR: Informations

01. Arrêt d'urgence : appuyez sur le bouton rouge sur le dessus
02. Relâcher l'arrêt d'urgence : appuyez à l'aide de votre pouce et de votre index/majeur sur les boutons situés sur les côtés de la batterie.
03. Remplacement de la batterie : saisissez la batterie par les côtés et basculez la base de la batterie au-dessus de la broche de direction.
04. Enfoncez-la. L'arrêt d'urgence est ainsi relâché.
05. Descente d'urgence manuelle : Faites tourner le haut du vérin dans le sens horaire ; le bras de levage descend s'il est chargé.

IT: Informazioni

01. Arresto di emergenza: Premere il pulsante rosso in alto
02. Rilasciare l'arresto di emergenza: Usare il pollice e l'indice/medio per premere i pulsanti sui lati della batteria.
03. Sostituire la batteria: Afferrare la batteria dai lati e guidare la base della batteria sopra il perno di guida.
04. Premere in posizione. In questo modo viene rilasciato l'arresto di emergenza.
05. Discesa manuale di emergenza: Ruotare in senso orario la sommità dell'attuatore: il braccio elevatore, se sotto carico, si sposta verso il basso.

SI: Informacije

01. Zaustavitev v sili: Pritisnite rdeči gumb na vrhu.
02. Sprostitev gumba za zaustavitev v sili: S palcem in kazalcem/srednjega prsta pritisnite gume na straneh baterije.
03. Zamenjava baterije: Primate akumulator na straneh in usmerite podnožje akumulatorja čez krmilni zatič.
04. Trdno namestite na ustrezno mesto. S tem sprostite gumb za zaustavitev v sili.
05. Ročno spuščanje v sili: Obrnite zgornji del pogona v smeri urnega kazalca in dvižna roka se bo premaknila navzdol, če je obremenjena.

IS: Upplýsingar

01. Neyðarstöðvun: Ýtið á rauða hnappinn ofan á.
02. Losið neyðarstöðvun: Notið þumal og vísingur/löngutöng til að ýta á hnappa á hliðum rafhlöðu.
03. Skipt um rafhlöðu: Takið um rafhlöðuna á hliðunum og stýrið rafhlöðubotni yfir stýriþinna.
04. Ýtið á sinn stað. Þetta losar neyðarstöðvun.
05. Handvirk neyðarslökun: Snúið efsta hluta hreyfilíðans andsælis og lyftiarmurinn hreyfist niður ef álag er á honum.

KO: 정보

01. 비상 정지: 상단의 빨간색 버튼을 누릅니다.
02. 비상 정지 해제: 엄지손가락과 집게손가락/가운데손가락을 사용하여 배터리 측면의 버튼을 누릅니다.
03. 배터리 교체: 배터리 측면을 잡고 배터리 베이스를 스티어링 핀 위로 돌립니다.
04. 제자리에 밀어 넣습니다. 그러면 비상 정지가 해제됩니다.
05. 수동 비상 하강: 액추에이터의 상단을 시계 방향으로 돌리면 하중이 가해지면 리프팅 암이 아래로 이동합니다.

ES: Información

01. Parada de emergencia: Pulse el botón rojo de la parte superior
02. Suelte la parada de emergencia: Utilice el pulgar y el índice/dedo corazón para presionar los botones de los lados de la batería.
03. Sustitución de la batería: Sujete la batería por los lados y dirija la base de la batería sobre el pasador de dirección.
04. Presione para encajar. Esto liberará la parada de emergencia.
05. Descenso manual de emergencia: Gire en el sentido de las agujas del reloj la parte superior del accionador, y el brazo de elevación se moverá hacia abajo si tiene carga.

PL: Informacja

01. Zatrzymanie awaryjne: Nacisnąć czerwony przycisk na górze.
02. Zwolnienie zatrzymania awaryjnego: Kciukiem i palcem wskazującym/środkowym nacisnąć przyciski po bokach akumulatora.
03. Wymiana baterii: Chwycić akumulator po bokach i umieścić jego podstawę na metalowym bolcu.
04. Docisnąć do położenia docelowego. Spowoduje to zwolnienie zatrzymania awaryjnego.
05. Ręczne opuszczanie awaryjne: Obrócić górną część siłownika w prawo, co spowoduje, że ramię podnoszące przemieści się w dół pod obciążeniem.

LT: Informacija

01. Avarinis sustabdymas: paspauskite raudoną mygtuką viršuje.
02. Atleiskite avarinį išjungiklį: nykščiu ir smiliumi / viduriniu pirštu paspauskite mygtukus akumulatoriaus šonuose.
03. Vėl įdėkite akumuliatorių: suimkite akumuliatorių už šonų ir nukreipkite akumulatoriaus pagrindą virš kreipiamojų kaiščių.
04. Įstumkite. Taip avarinis išjungiklis bus atleistas.
05. Rankinis avarinis nuleidimas: Pasukite pavaros viršų pagal laikrodžio rodyklę ir kėlimo svirtis judės žemyn, jei bus su krovinium.

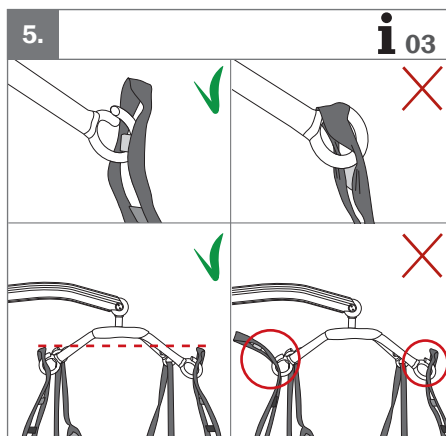
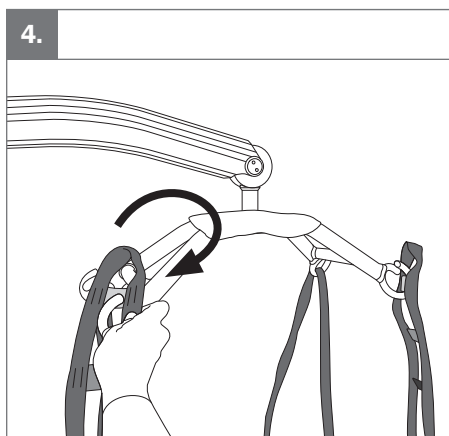
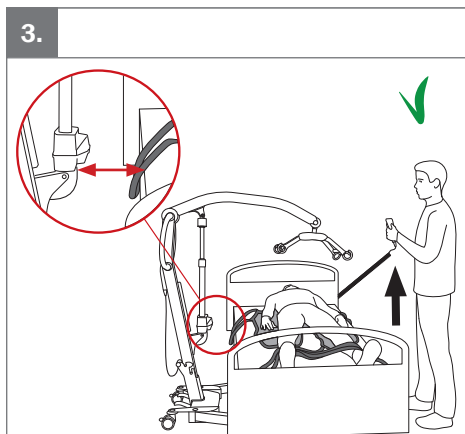
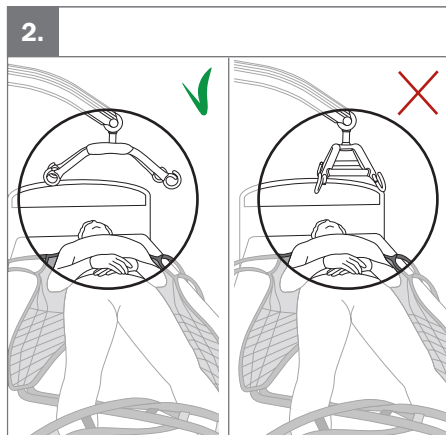
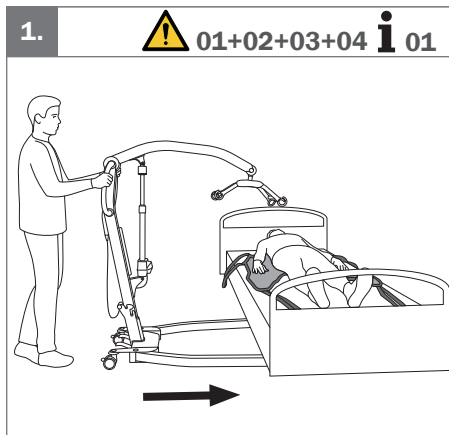
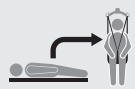

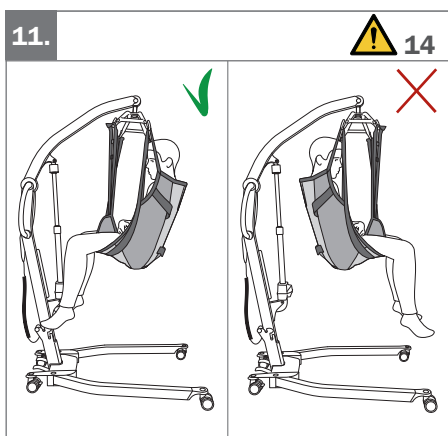
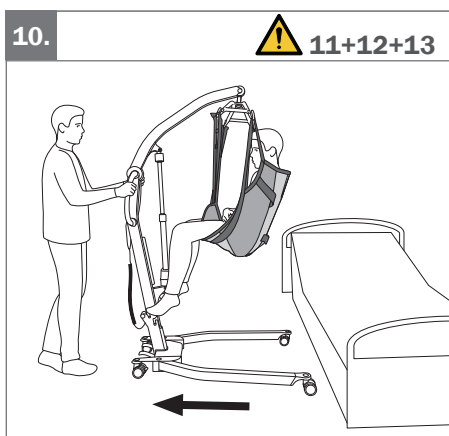
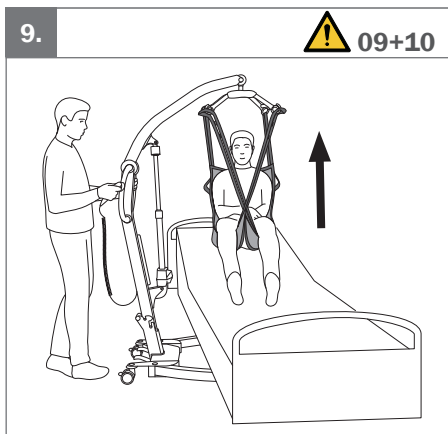
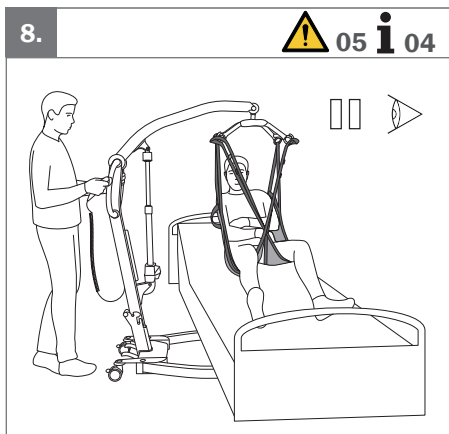
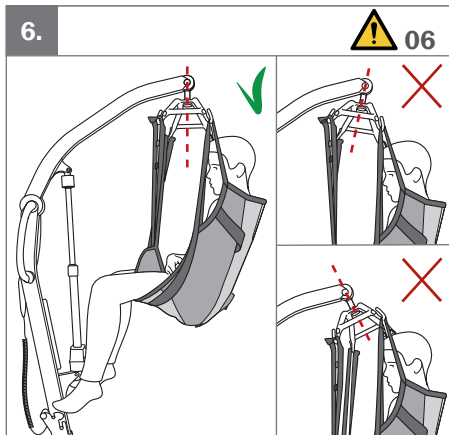
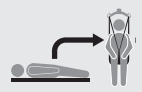

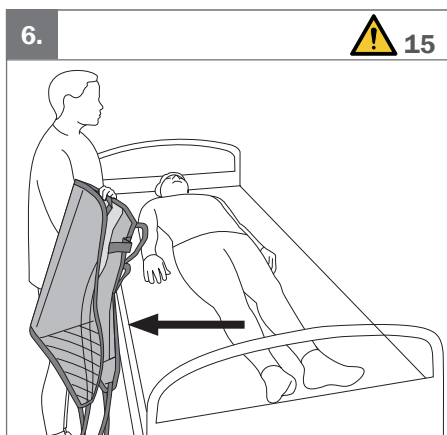
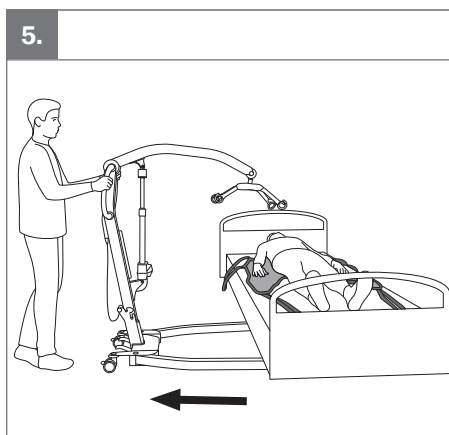
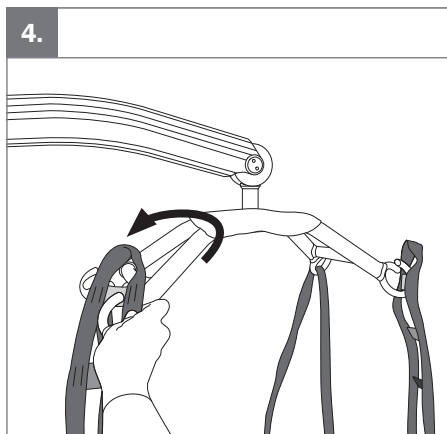
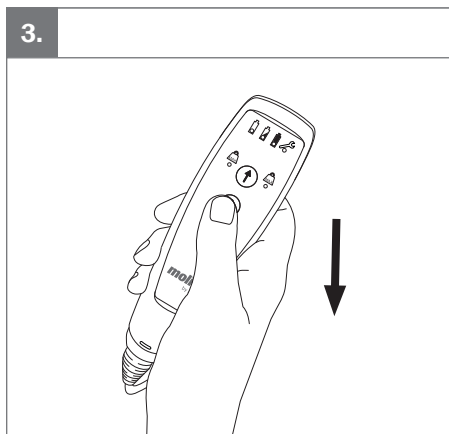
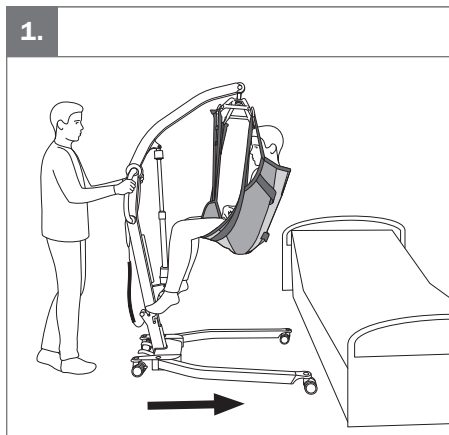

**EN:** Warnings

01. Remove the main cable from the wall socket outlet before moving the lifter.
02. Use the push handles to move the hoist.
03. Avoid deep pile carpets, high thresholds, uneven or sloping surfaces.
04. The actuator must not be subject to impact, or any form of stress to the casing.
05. Make sure that there is a gap between the motor/actuator of the hoist and the bed.
06. Make sure the sling bar is able to move freely in all intended directions.
07. The wheels on a mobile hoist must not be locked during a transfer, unless the user is hoisted from the floor.
08. If elevating bed during transfer, make sure motor/actuator is clear of bed.
09. Be careful when transferring, the user may swing and hit surrounding objects.
10. Never hoist the user higher than necessary.
11. Do not push or pull the user, hoisting arm or motor/actuator. This may cause stability problems and hoist may tip over.
12. The hoist shall only be used for movement over short distances. It is not a replacement for wheelchair or similar.
13. Be careful not to damage the hoist when it is transported e.g. to a bed or through a doorway.
14. User must be facing the hoist during a transfer.
15. Remove the sling gently to ensure the user does not roll out of the bed.

NO: Advarsler

01. Trekk støpselet ut av stikkkontakten før løfteren flyttes.
02. Bruk styrehåndtakene til å flytte løfteren.
03. Unngå dype tepper, høye terskler, ujevne eller skrånende overflater.
04. Aktuatorene må ikke utsettes for støt eller noen form for belastning på huset.
05. Kontroller at det er et mellomrom mellom motoren/aktuatoren på løfteren og sengen.
06. Kontroller at opphengene kan beveges fritt i alle ønskede retninger.
07. Hjulene på en mobil løfter må ikke låses under en forflytning, med mindre brukeren løftes fra gulvet.
08. Hvis sengen heves under forflytning, må du sørge for at motoren/aktuatoren går klar av sengen.
09. Vær forsiktig ved forflytning. Brukeren kan svinge og treffe gjenstander i nærheten.
10. Løft aldri brukeren høyere enn nødvendig.
11. Unngå å skyve eller trekke i brukeren, løftearmen eller motoren/aktuatoren. Det kan føre til stabilitetsproblemer, og løfteren kan velte.
12. Løfteren skal bare brukes til forflytning over korte avstander. Den er ikke en erstatning for rullestol eller lignende.
13. Vær forsiktig så du ikke skader løfteren når den transporteres, f.eks. til en seng eller gjennom en døråpning.
14. Brukeren skal vende mot løfteren under en forflytning.
15. Fjern seilet forsiktig, slik at brukeren ikke ruller ut av sengen.

SV: Varningar

01. Dra ut nätkabeln ur vägguttaget innan lyften flyttas.
02. Använd körhandtagen för att flytta lyften.
03. Undvik mattor med lång lugg, höga trösklar, ojämna eller sluttande ytor.
04. Ställdonet får inte utsättas för stötar eller någon form av belastning på höjjet.
05. Se till att det finns ett mellanrum mellan lyftens motor/ställdon och sängen.
06. Kontrollera att lyftbygeln kan röra sig fritt i alla avsedda riktningar.
07. Hjulen på en mobil lyft får inte låsas under en förflyttning, såvida inte brukaren lyfts upp från golvet.
08. Om sängen höjs under förflyttning, se till att det finns avstånd mellan motor/ställdon och säng.
09. Var försiktig vid förflyttning, brukaren kan svaja och stöta emot omgivande föremål.
10. Lyft aldrig brukaren högre än nödvändigt.
11. Undvika att trycka på eller dra i brukare, lyftarm eller motor/ställdon. Detta kan orsaka problem med stabiliteten och lyften kan välta.
12. Lyften får endast användas för förflyttning över korta avstånd. Den ersätter inte rullestol eller liknande.
13. Var försiktig så att du inte skadar lyften när den transporteras t.ex. till en säng eller genom en dörröppning.
14. Användaren måste vara vänd mot lyften under en förflyttning.
15. Ta bort selen försiktigt så att brukaren inte faller ur sängen.

**DA:** Advarsler

1. Tag strømkablet ud af vægstikket, før personløfteren flyttes.
2. Brug styret til at flytte liften.
3. Undgå tæpper med lang luv, høje dørtrin, ujævne eller skrånende flader.
4. Aktuatorens må ikke udsættes for stød eller nogen form for belastning af huset.
5. Sørg for, at der er et mellemrum mellem liftens motor/aktuator og sengen.
6. Kontrollér, at ophængt kan bevæge sig frit i alle tilsigtede retninger.
7. Hjulene på en mobil lift må ikke være låst under en forflytning, medmindre brugeren løftes fra gulvet.
8. Hvis sengen hæves under forflytning, skal det sikres, at motoren/aktuatoren er fri af sengen.
9. Vær forsigtig ved forflytning, da brugeren kan svinge og støde ind i noget.
10. Løft aldrig brugeren højere op end nødvendigt.
11. Undlad at skubbe til eller trække i brugeren, løftearmen eller motoren/aktuatoren. Det kan forårsage stabilitetsproblemer, og liften kan vælte.
12. Liften må kun anvendes til forflytning over korte afstande. Den er ikke en erstatning for en kørestol eller tilsvarende udstyr.
13. Pas på ikke at beskadige liften, når den transporteres, f.eks. til en seng eller gennem en døråbning.
14. Brugeren skal vende mod liften under en forflytning.
15. Fjern sejlet forsigtigt for at sikre, at brugeren ikke falder ud af sengen.

DE: Warnungen

01. Das Stromkabel aus der Wandsteckdose ausstecken bevor der Lifter bewegt wird.
02. Verwenden Sie die Handgriffe, um den Lifter zu bewegen.
03. Vermeiden Sie hochflorige Teppiche, hohe Türschwellen, unebene oder schräge Oberflächen.
04. Der Stellantrieb darf keinen Stößen oder sonstigen Belastungen auf das Gehäuse ausgesetzt werden.
05. Stellen Sie sicher, dass zwischen dem Motor/Antrieb des Lifters und dem Bett ein Spalt vorhanden ist.
06. Stellen Sie sicher, dass sich die Aufhängung frei in alle vorgesehenen Richtungen bewegen kann.
07. Die Räder eines mobilen Lifters dürfen während des Transfers nicht blockiert sein, es sei denn, der Benutzer wird vom Boden gehoben.
08. Wenn das Bett während des Transfers angehoben wird, stellen Sie sicher, dass der Motor/Antrieb vom Bett entfernt ist.
09. Achten Sie beim Transfer darauf, dass der Benutzer nicht frei schwingen und gegen Gegenstände in der Nähe stoßen kann.
10. Heben Sie den Benutzer niemals höher als nötig an.
11. Schieben bzw. ziehen Sie nicht am Benutzer, Hebearm oder Motor/Antrieb. Dies kann die Stabilität beeinträchtigen und dazu führen, dass der Lifter umkippt.
12. Der Lifter darf nur für Transfers über kurze Strecken verwendet werden. Er ist kein Ersatz für einen Rollstuhl oder Ähnliches.
13. Achten Sie darauf, den Lifter nicht zu beschädigen, wenn er z. B. zu einem Bett oder durch eine Türöffnung transportiert wird.
14. Der Benutzer muss während des Transfers zum Lifter hin positioniert sein (auf den Lifter blicken).
15. Gehen Sie beim Entfernen des Hebetuchs vorsichtig vor, damit der Benutzer nicht aus dem Bett rollt.

FI: Varoitukset

01. Irrota virtajohto pistorasiasta ennen potilasnosturin liikkuttamista.
02. Siirrä potilasnosturia työntökahvoista.
03. Vältä paksuja karvalankamattoja, korkeita kynnyksiä, epätasaisia tai kaltevia pintoja.
04. Toimilaitteeseen ei saa kohdistua iskuja eikä koteloon saa kohdistua minkäänlaista räsitusta.
05. Varmista, että nosturin moottorin/käyttölaitteen ja sängyn väliin jää rako.
06. Varmista, että ripustin pystyy liikkumaan vapaasti kaikkiin tarkoitettuihin suuntiin.
07. Siirrettävän potilasnosturin pyörät eivät saa olla lukittuina siirron aikana, ellei käyttäjää nosteta lattialta.
08. Jos sänkyä nostetaan siirron aikana, varmista, että moottori/käyttölaite on irti sängystä.
09. Ole varovainen siirron aikana, sillä käyttäjä voi heilua ja osua ympäröiviin esineisiin.
10. Älä koskaan nosta käyttäjää tarpeettoman korkealle.
11. Älä työnnä tai vedä potilaasta, nostovarresta tai moottorista/käyttölaitteesta. Se voi aiheuttaa vakausongelmia, ja potilasnosturi voi kaatua.
12. Potilasnosturia saa käyttää vain lyhyillä siirtomatkoilla. Se ei korvaa pyörätuolia tai vastaavia apuvälineitä.
13. Varo vaurioittamasta nosturia, kun sitä kuljetetaan esim. sänkyyn tai oviaukon läpi.
14. Käyttäjän on oltava nosturiin päin siirron aikana.
15. Poista nostoliina varoen varmistaksesi, ettei käyttäjä kierähdä sängystä.

**NL:** Waarschuwingen

01. Haal de netvoedingskabel uit het stopcontact voordat u de tillift verplaatst.
02. Gebruik de duwhandvatten om de tillift te verplaatsen.
03. Vermijd dik tapijt, hoge drempels, ongelijkmatige of hellende oppervlakken.
04. De actuator mag niet worden blootgesteld aan schokken of enige vorm van spanning op de behuizing.
05. Zorg dat er ruimte aanwezig is tussen de motor/actuator van de tillift en het bed.
06. Controleer of de ophanging vrij kan bewegen in alle richtingen.
07. De wielen van een mobiele tillift mogen tijdens een transfer niet worden vergrendeld, tenzij de gebruiker van de vloer wordt getild.
08. Als het bed tijdens de transfer omhoog wordt gebracht, zorg er dan voor dat de motor/actuator zich uit de buurt van het bed bevindt.
09. Wees voorzichtig tijdens de transfer; de gebruiker kan gaan schommelen en voorwerpen in de omgeving raken.
10. Til de gebruiker nooit hoger dan noodzakelijk.
11. Duw of trek niet aan de gebruiker, tilm of motor/actuator. Dit kan problemen met de stabiliteit veroorzaken, waardoor de tillift kan omvallen.
12. De tillift mag uitsluitend worden gebruikt voor verplaatsingen over korte afstanden. De tillift is niet bedoeld ter vervanging van een rolstoel en dergelijke.
13. Let erop dat u de tillift niet beschadigt wanneer u hem transporteert, bijvoorbeeld naar een bed of door een deuropening.
14. De gebruiker moet tijdens een transfer naar de tillift gericht zijn.
15. Verwijder de tilband voorzichtig om te voorkomen dat de gebruiker uit het bed rolt.

IT: Avvertimenti

01. Rimuovere il cavo di alimentazione dalla presa a parete prima di muovere il sistema di sollevamento.
02. Utilizzare le impugnature di manovra per spostare il sollevatore.
03. Evitare tappeti a pelo lungo, bordi alti, superfici irregolari o inclinate.
04. L'attuatore non deve essere sottoposto a urti o a qualsiasi forma di sollecitazione sull'alloggiamento.
05. Accertarsi che vi sia uno spazio tra il motore/attuatore del sollevatore e il letto.
06. Accertarsi che la barra di sospensione possa muoversi liberamente in tutte le direzioni previste.
07. Le ruote di un sollevatore mobile non devono essere bloccate durante un trasferimento, a meno che l'utente non sia sollevato dal pavimento.
08. Se si solleva il letto durante il trasferimento, accertarsi che il motore/attuatore sia lontano dal letto.
09. Prestare attenzione durante il trasferimento: l'utente potrebbe oscillare e colpire gli oggetti circostanti.
10. Non sollevare mai l'utente più in alto del necessario.
11. Non spingere o tirare l'utente, il braccio elevatore o il motore/attuatore, perché ciò potrebbe causare problemi di stabilità e portare il sollevatore a ribaltarsi.
12. Il sollevatore deve essere utilizzato solo per spostamenti a breve distanza. Non è un sostituto di sedie a rotelle o attrezzature simili.
13. Fare attenzione a non danneggiare il sollevatore durante il trasporto, ad esempio ad un letto o attraverso un passaggio.
14. L'utente deve essere rivolto verso il sollevatore durante un trasferimento.
15. Rimuovere delicatamente l'imbracatura per assicurarsi che l'utente non rotoli fuori dal letto.

FR: Avertissements

01. Retirez le câble secteur de la prise murale avant de déplacer le lève-personne.
02. Utiliser le guidon pour déplacer le lève-personne.
03. Évitez les tapis épais, marches hautes, inégales ou surfaces inclinées.
04. Le vérin ne doit pas être soumis à des chocs ou à toute forme de contrainte sur le boîtier.
05. S'assurer qu'il y a un espace entre le moteur/l'actionneur du lève-personne et le lit.
06. Assurez-vous que le cintre de levage peut bouger librement dans toutes les directions prévues.
07. Les roues d'un lève-personne mobile ne doivent pas être verrouillées pendant un transfert, sauf si le vérin est soulevé depuis le sol.
08. En cas d'élévation du lit pendant le transfert, s'assurer que le moteur/le vérin n'est pas collé au lit.
09. Faire attention pendant un transfert, l'utilisateur peut basculer et heurter des objets qui l'entourent.
10. Ne jamais lever l'utilisateur plus haut que nécessaire.
11. Ne pas pousser ni tirer l'utilisateur, le bras de levage ou le moteur/le vérin. Cela risquerait de rendre le dispositif instable et de faire basculer le lève-personne.
12. Le lève-personne ne doit être utilisé que pour des déplacements sur de courtes distances. Il ne doit pas se substituer à un fauteuil roulant ou à d'autres appareils de mobilité similaires.
13. Veiller à ne pas endommager le lève-personne lorsqu'il est transporté, par exemple vers un lit ou lors du franchissement d'une porte.
14. L'utilisateur doit faire face au lève-personne pendant un transfert.
15. Ôter le harnais délicatement pour éviter que l'utilisateur ne tombe du lit en se tournant.



ES: Advertencias

01. Extraiga el cable de alimentación de la toma de pared antes de mover la grúa.
02. Utilice las asas de empuje para desplazar la grúa.
03. Evite alfombras muy gruesas, umbrales elevados, superficies irregulares o inclinadas.
04. El actuador no debe estar sujeto a impactos ni a ninguna forma de tensión en la carcasa.
05. Asegúrese de que haya un espacio entre el motor/accionador de la grúa y la cama.
06. Asegúrese de que la percha pueda moverse libremente en todas las direcciones previstas.
07. Las ruedas de una grúa móvil no deben bloquearse durante un traslado, a menos que el usuario se levante del suelo.
08. Si se eleva la cama durante el traslado, asegúrese de que el motor/accionador esté alejado de la cama.
09. Tenga cuidado durante la transferencia, ya que el usuario podría balancearse y golpear los objetos circundantes.
10. Nunca eleve al usuario más de lo necesario.
11. No empuje ni tire del usuario, el brazo elevador o el motor/accionador. Esto puede causar problemas de estabilidad y la grúa puede volcar.
12. La grúa solo debe utilizarse para desplazarse en distancias cortas, no para realizar las funciones de una silla de ruedas.
13. Tenga cuidado de no dañar la grúa cuando lo transporte, por ejemplo, a una cama o a través de una puerta.
14. El usuario debe estar orientado hacia la grúa durante un traslado.
15. Retire la eslinga con suavidad para evitar que el usuario pueda rodar y caerse de la cama.

PL: Ostrzeżenia

01. Przed przystąpieniem do przemieszczania podnośnika należy odłączyć przewód zasilający od gniazdka ściennego.
02. Do przemieszczania podnośnika służą uchwyty do pchania.
03. Unikać dywanów z długim włosiem, wysokich progów, nierównych lub pochylonych powierzchniach.
04. Siłownik nie może być narażony na uderzenia ani jakiegokolwiek naprężenia obudowy.
05. Upewnić się, że pomiędzy silnikiem/siłownikiem podnośnika a łóżkiem zachowany został odstęp.
06. Upewnić się, że drążek nosidła może się swobodnie poruszać we wszystkich kierunkach.
07. Kółka podnośnika mobilnego nie mogą być zablokowane podczas przenoszenia, chyba że użytkownik jest podnoszony z podłogi.
08. W razie konieczności podniesienia łóżka na potrzeby przenoszenia upewnić się, że silnik/siłownik znajduje się z dala od łóżka.
09. Podczas przenoszenia należy zachować ostrożność, ponieważ użytkownik może się kołysać i uderzać w otaczające przedmioty.
10. Nigdy nie podnosić użytkownika wyżej, niż jest to konieczne.
11. Nie pchać ani nie ciągnąć za użytkownika, ramię podnoszące oraz silnik/siłownik. Może to spowodować utratę stabilności i przewrócenie się podnośnika.
12. Podnośnik powinien być wykorzystywany wyłącznie do przemieszczania osób na niewielkie odległości. Urządzenie nie zastępuje wózka inwalidzkiego itp.
13. Zachować ostrożność, aby nie uszkodzić podnośnika podczas transportu, np. do łóżka lub przez drzwi.
14. Podczas przenoszenia użytkownik musi być zwrócony twarzą w stronę podnośnika.
15. Delikatnie zdjąć nosidło, aby upewnić się, że użytkownik nie spadnie z łóżka.

SI: Opozorila

01. Pred premikanjem dvigala izvlecite napajalni kabel iz stenske vtičnice.
02. Za premikanje dvigala uporabite potisne ročaje.
03. Izogibajte se debelim preprogam, visokim pragom, neravnim ali nagljenim površinam.
04. Pogon ne sme biti izpostavljen udarcem ali kakršni koli obliki obremenitve ohišja.
05. Prepričajte se, da je med motorjem/pogonom dvigala in posteljo razmik.
06. Preverite, ali se lahko prečni nosilec prosto premika v vseh predvidenih smereh.
07. Kolesa mobilnega dvigala med premeščanjem ne smejo biti blokirana, razen če uporabnika dvignete s tal.
08. Če med premeščanjem dvigujete posteljo, se prepričajte, da motor/pogon ni v bližini postelje.
09. Pri premeščanju bodite previdni, saj lahko uporabnik zaniha in se udari ob predmete v okolici.
10. Uporabnika nikoli ne dvignite višje, kot je potrebno.
11. Uporabnika, dvizne roke ali motorja/aktuatorja ne potiskajte in ne vlecite. To lahko povzroči težave s stabilnostjo in dvigalo se lahko prevrne.
12. Dvigalo se lahko uporablja samo za premikanje na kratkih razdaljah. Ni nadomestilo za invalidski voziček ali podobne pripomočke.
13. Pazite, da dvigala ne poškodujete, ko gra prenašate npr. na posteljo oz skozi vrata.
14. Uporabnik mora biti med premeščanjem obrnjen proti dvigalu.
15. Previdno odstranite nosilni jermen in pazite, da se uporabnik ne bi zvrnil s postelje.



IS: Viðvaranir

1. Takið rafmagnssnúruna úr vegginnstungunni áður en lyftarinn er færður úr stað.
2. Notið handföngin við að hreyfa táluna.
3. Forðastu djúphleypit teppi, háa þröskulda, ójöfn eða hallandi yfirborði.
4. Hreyfiliðinn má hvorki verða fyrir höggi né húsið fyrir neins konar spennu.
5. Gangið úr skugga um að bil sé á milli mótors/ hreyfiliða tálunnar og rúmsins.
6. Tryggið að fjöðrunin geti hreyfst hindrunarlaust í allar viðeigandi áttir.
7. Hjólin á færanlegu tálunni mega ekki vera læst við flutning, nema ef notanda hefur verið lyft frá gólfi.
8. Ef rúm er hækkað við flutning skal tryggja að mótór/ hreyfiliði sé laus frá rúmi.
9. Sýnið varfærni við flutning. Notandinn gæti sveiflast og rekist á hluti umhverfis.
10. Látið táluna aldrei lyfta hærra en nauðsynlegt er.
11. Ekki ýta eða toga í notanda, lyftiarm eða mótór/ hreyfiliða. Þetta getur valdið stöðugleikatrúflun og tálán getur oltið um koll.
12. Táluna má aðeins nota við færslu stuttar vegalengdir. Hún kemur ekki í staðinn fyrir hjólastöð eða álika búnað.
13. Gætið þess að skemma ekki táluna þegar flutt er t.d. í rúm eða um dyragætt.
14. Notandi verður að snúa að tálunni við flutning.
15. Fjarlægjið róluna varlega til að tryggja að notandi velti ekki úr rúminu.

KO: 경고

01. 리프트를 이동하기 전에 메인 케이블을 벽면 콘센트에서 분리하십시오.
02. 푸시 핸들을 사용하여 호이스트를 이동시킵니다.
03. 깊이 쌓인 카펫, 높은 문턱, 고르지 않거나 경사진 표면을 피합니다.
04. 액추에이터는 충격이나 케이블에 가해지는 어떠한 형태의 응력에도 노출되어서는 안 됩니다.
05. 호이스트의 모터/액추에이터와 침대 사이에 간격이 있는지 확인합니다.
06. 슬링 바가 의도된 모든 방향으로 자유롭게 움직일 수 있는지 확인하십시오.
07. 이동식 호이스트의 바퀴는 사용자가 바닥에서 들어 올려지지 않는 한 이송 중에 참가서는 안 됩니다.
08. 이송 중에 침대를 높이는 경우 모터/액추에이터가 침대에서 떨어져 있는지 확인하십시오.
09. 이송 시 사용자가 흔들리거나 주변 물체에 부딪힐 수 있으므로 주의하십시오.
10. 사용자를 필요 이상으로 높이 들어 올리지 마십시오.
11. 사용자, 리프팅 암, 모터/액추에이터를 밀거나 당기지 마십시오. 그러면 안정성 문제가 발생하고 호이스트가 넘어질 수 있습니다.
12. 호이스트는 단거리 이동에만 사용해야 합니다. 호이스트로 휠체어 등을 대체할 수 없습니다.
13. 예를 들어 침대 또는 출입구로 이동할 때 호이스트가 손상되지 않도록 주의하십시오.
14. 이송 중에는 사용자가 리프트를 향해야 합니다.
15. 슬링을 조심스럽게 제거하여 사용자가 침대에서 굴러 나오지 않도록 합니다.

LT: Įspėjimai

01. Prieš perkeldami keltuą, ištraukite maitinimo laidą iš sieninio elektros lizdo.
02. Keltuvui perkelti naudokite stūmimo rankenas.
03. Venkite purios kiliminės dangos, aukštų slenksčių, nelygių ar nuožulnių paviršių.
04. Pavaros korpusas negali būti veikiamas smūgių ar bet kokio pobūdžio įtempimų.
05. Įsitinkinkite, kad tarp keltuvo variklio / pavaros ir lovos yra tarpas.
06. Įsitinkinkite, kad diržų kabinimo juosta gali laisvai judėti visomis numatytomis kryptimis.
07. Perkelti negalima užblokuoti mobiliojo keltuvo ratų, nebent naudotojas pakeliamas nuo grindų.
08. Jei atlikdami perkėlimą pakeliate lovą, įsitinkinkite, kad variklis / pavara yra toliau nuo lovos.
09. Perkeldami būkite atsargūs, nes naudotojas gali siūbuoti ir atstrenkti į aplinkinius daiktus.
10. Niekada nekelkite naudotojo aukščiau, nei būtina.
11. Nestumkite ir netraukite naudotojo, kėlimo svirties ar variklio / pavaros. Tai gali sukelti nestabilumą ir keltuvas gali apvirsti.
12. Keltuvas galima naudoti tik trumpiems atstumams. Jis nėra skirtas pakeisti neigaliojo vežimėlių ar pan.
13. Būkite atsargūs, kad nepažeistumėte keltuvo, kai jį gabenate, pvz., prie lovos ar pro vartus.
14. Atliekant perkėlimą naudotojas turi būti veidu į keltuą.
15. Atsargiai nuimkite kėlimo diržus, kad naudotojas neiškristų iš lovos.

EN: Information

1. If needed, use leg adjustment for e.g. to get close to a chair.
2. If needed, elevate head end of the bed before doing the transfer.
3. Make sure the straps are fastened symmetrically on left and right side.
4. Perform a safety stop when the straps are stretched tense. Check that all straps are correctly and symmetrically attached.

NO: Informasjon

1. Juster bena ved behov, for eksempel for å komme inn til en stol.
2. Hev om nødvendig hodeenden av sengen før forflytningen.
3. Kontroller at stroppene er festet symmetrisk på venstre og høyre side.
4. Utfør en sikkerhetsstopp når stroppene er strammet. Kontroller at alle stropper er riktig og symmetrisk festet.

FI: Tietoja

1. Käytät tarvittaessa jalkojen säätöä esimerkiksi tuolin lähelle siirtymiseen.
2. Nosta tarvittaessa sängyn pääpuolta ennen siirtoa.
3. Varmista, että hihnät on kiinnitetty symmetrisesti vasemmalle ja oikealle puolelle.
4. Suorita turvapäysäytys, kun hihnät ovat kireällä. Tarkista, että kaikki hihnät on kiinnitetty oikein ja symmetrisesti.

NL: Informatie

1. Gebruik zo nodig de beenverstelling om bijv. dicht bij een stoel te komen.
2. Breng het hoofdeinde van het bed zo nodig omhoog voordat u de transfer uitvoert.
3. Zorg ervoor dat de banden links en rechts symmetrisch zijn bevestigd.
4. Voer een veiligheidsstap uit wanneer de banden strakgetrokken zijn. Controleer of alle banden correct en symmetrisch zijn bevestigd.

IT: Informazioni

1. Se necessario, utilizzare la regolazione delle gambe per avvicinarsi ad esempio a una sedia.
2. Se necessario, sollevare la testiera del letto prima di effettuare il trasferimento.
3. Accertarsi che le cinghie siano fissate simmetricamente sui lati destro e sinistro.
4. Effettuare un arresto di sicurezza quando le cinghie sono tese. Controllare che tutte le cinghie siano fissate in modo corretto e simmetrico.

SV: Information

1. Använd vid behov benjustering för att t.ex. komma nära en stol.
2. Höj vid behov sängens huvudände före förflyttningen.
3. Kontrollera att banden är symmetriskt fästa på vänster och höger sida.
4. Utför ett säkerhetsstopp när banden är spända. Kontrollera att alla band är korrekt och symmetriskt fästa.

DA: Information

1. Brug om nødvendigt benjusteringen til f.eks. at komme tæt på en stol.
2. Hæv om nødvendigt sengens hovedende, før forflytningen foretages.
3. Sørg for, at stropperne er fastgjort symmetrisk på venstre og højre side.
4. Foretag et sikkerhedsstop, når stropperne er spændt. Kontrollér, at alle stropper er fastgjort korrekt og symmetrisk.

DE: Informationen

1. Verwenden Sie bei Bedarf die Beinverstellung, um z. B. die Entfernung zu einem Stuhl zu verringern.
2. Heben Sie bei Bedarf das Kopfende des Bettes an, bevor Sie den Transfer durchführen.
3. Stellen Sie sicher, dass die Gurte auf der linken und rechten Seite symmetrisch befestigt sind.
4. Führen Sie einen Sicherheitsstopp durch, wenn die Gurte gespannt sind. Stellen Sie sicher, dass alle Gurte korrekt und symmetrisch befestigt sind.

FR: Informations

1. Si nécessaire, utilisez l'ouverture du piètement, pour vous approcher d'une chaise, par exemple.
2. Si nécessaire, relevez la tête de lit avant d'effectuer le transfert.
3. Assurez-vous que les sangles sont fixées de manière symétrique du côté droit comme du côté gauche.
4. Effectuez un arrêt de sécurité lorsque les sangles sont tendues. Vérifiez que toutes les sangles sont fixées correctement et symétriquement.

ES: Información

1. Si es necesario, utilice el ajuste de las piernas, por ejemplo, para acercarse a una silla.
2. Si es necesario, eleve el cabecero de la cama antes de realizar el traslado.
3. Asegúrese de que las correas estén ajustadas simétricamente en los lados izquierdo y derecho.
4. Realice una parada de seguridad cuando las correas estén tensas. Compruebe que todas las correas estén correctamente sujetas y simétricas.

SI: Informacije

01. Po potrebi prilagodite noge dvigala, npr. da se približate stolu.
02. Po potrebi pred premeščanjem dvignite vzglavje postelje.
03. Poskrbite, da so trakovi simetrično pritrjeni tako na levi kot desni strani.
04. Ko so trakovi napeti, izvedite varnostno zaustavitev. Preverite, ali so vsi trakovi ustrezno in simetrično pritrjeni.

IS: Upplýsingar

01. Ef þörf er á skal nota fótastuðning t.d. til að komast nálægt stól.
02. Ef þörf er á skal lyfta höfðagaffli rúmsins áður en flutningur fer fram.
03. Ganga skal úr skugga um að ólar séu festar samhverft vinstra og hægra megin.
04. Setja skal á öryggisstopp þegar strekkt er á ólunum. Ganga skal úr skugga um að allar ólar séu festar rétt og samhverft.

PL: Informacja

01. W razie potrzeby użyć regulacji nóg, np. aby zbliżyć się do wózka.
02. W razie potrzeby podnieść wezglowie łóżka przed rozpoczęciem przenoszenia.
03. Upewnić się, że pasy są zapięte symetrycznie po lewej i prawej stronie.
04. Przeprowadzić zatrzymanie bezpieczeństwa przy napiętych pasach. Sprawdzić, czy wszystkie pasy są prawidłowo i symetrycznie zamocowane.

LT: Informacija

01. Jei reikia, sureguliuokite kojas, pvz., kad kėdė būtų arčiau.
02. Jei reikia, prieš perkeldami naudotoją pakelkite lovą galvūgalį.
03. Įsitinkite, kad diržai yra simetriškai pritvirtinti kairėje ir dešinėje pusėje.
04. Atlikite saugųj sustabdymą, kai diržai yra įtempti. Patikrinkite, ar visi diržai tinkamai ir simetriškai pritvirtinti.



Technical data

Weight

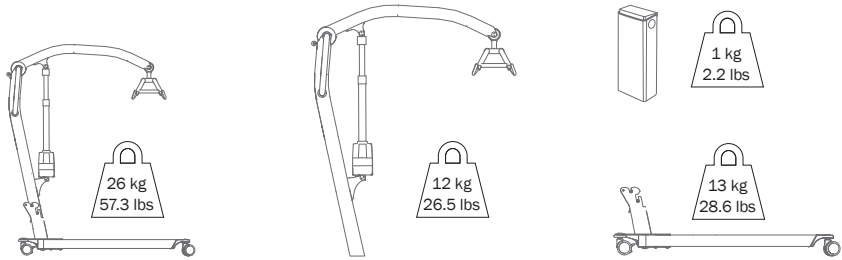

Dimensions

| | mm | Inches | | mm | Inches | | mm | Inches |
|----------|------|--------|----------|------|--------|----------|------|--------|
| A | 1315 | 51.77 | I | 1890 | 74.41 | Q | 995 | 39.17 |
| B | 195 | 7.68 | J | 595 | 23.42 | R | 1100 | 43.31 |
| C | 515 | 20.28 | K | 1200 | 47.24 | S | 810 | 31.89 |
| D | 1040 | 40.94 | L | 110 | 4.33 | T | 1180 | 46.46 |
| E | 1665 | 65.55 | M | 1150 | 45.28 | U | 1308 | 51.50 |
| F | 410 | 16.14 | N | 475 | 18.70 | V | 360 | 14.17 |
| G | 1455 | 57.28 | O | 630 | 24.80 | W | 475 | 18.70 |
| H | 1865 | 73.43 | P | 730 | 28.74 | X | 1160 | 45.67 |

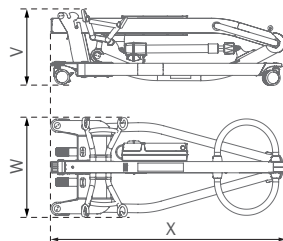
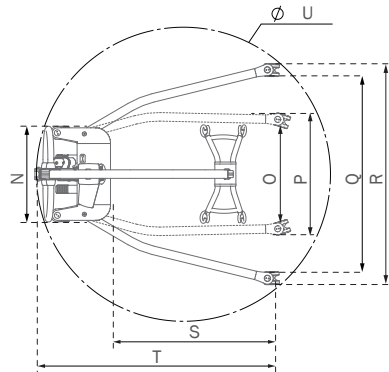
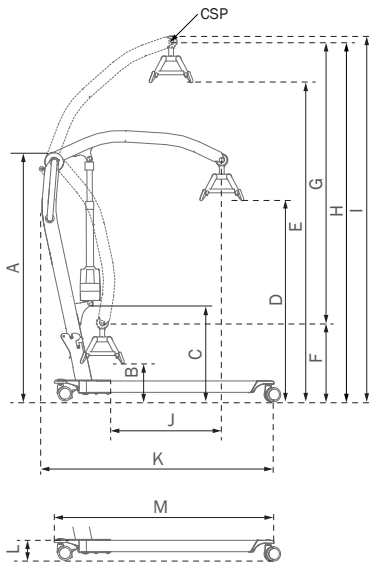



Etac Ltd.

Unit 60, Hartlebury Trading Estate,
Hartlebury, Kidderminster,
Worcestershire, DY10 4JB
+44 121 561 2222



Promefa SA

Avenue de Morges 33
1027 Lonay, CH
+41 44 872 97 79



Etac A/S

Parallevej 3
DK-8751 Gedved



+45 796 858 33



patienthandling@etac.com



www.etac.com

molift[®]
by Etac