



User manual

Molift Mover 180

molift[®]

by Etac

BM08299 - 2025-11-12 - Rev. 3.0

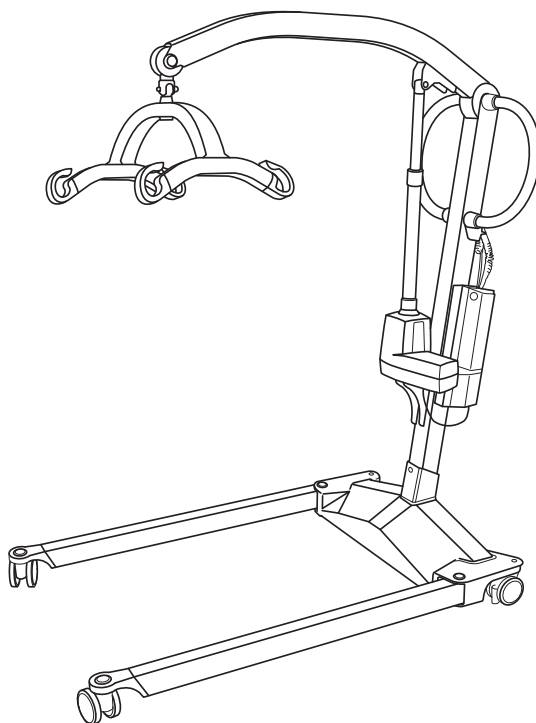

www.etac.com



	Symbols	3		Handling	129
	Device overview	9			Assembly 130
	General	12			Warnings 132
	English	12			Information 134
	Svenska	21			Checklist 136
	Norsk	30			Emergency stop 138
	Dansk	39			Warnings 140
	Suomi	48			Information 142
	Deutsch	57			Rising 144
	Nederlands	66			Lowering 146
	Français	75			Warnings 147
	Italiano	84			Information 151
	Español	93			
	Čeština	102			
	Slovenščini	111			Technical data 153
	Polski	120			



EN: Warning: This symbol appears in the user manual along with a number referring to the instructions below. It draws attention to situations where the product or the user or carer's safety may be in danger.

FI: Varoitus: Tämä symboli näkyy käyttöohjeessa yhdessä numeron kanssa, joka viittaa jäljempänä näkyviin ohjeisiin. Sen avulla kiinnitetään huomiota tilanteisiin, joissa tuote tai käyttäjän tai hoitajan turvallisuus voi vaarantua.

IT: Avvertenza: Questo simbolo viene utilizzato nel Manuale Utente con un numero di riferimento alle istruzioni riportate di seguito. Richiama l'attenzione alle situazioni in cui la sicurezza del prodotto, dell'utente o dell'operatore potrebbe essere in pericolo.

PL: Ostrzeżenie: Ten symbol pojawia się w instrukcji obsługi wraz z numerem odnoszącym się do poniższych instrukcji. Zwraca uwagę na sytuacje, w których bezpieczeństwo produktu, użytkownika lub opiekuna może być zagrożone.

SV: Varning: Den här symbolen används i handboken tillsammans med ett nummer som hänvisar till instruktionerna nedan. Den uppmärksammar på situationer som kan utgöra en säkerhetsrisk för produkten, användaren eller vårdgivaren.

DE: Warnung: Dieses Symbol erscheint in der Bedienungsanleitung zusammen mit einer zu den nachfolgenden Anleitungen gehörenden Nummer. Sie lenkt die Aufmerksamkeit auf Situationen, die für das Produkt oder den Betreuer ein Sicherheitsrisiko darstellen können

ES: Advertencia: Este símbolo aparece en la Guía del usuario junto con un número de referencia a las siguientes instrucciones. Llama la atención sobre situaciones en las que el producto o el usuario o la seguridad del cuidador pueda estar en peligro.

NO: Advarsel: Dette symbolet blir vist i brukerveiledningen sammen med et tall som henviser til instruksjonene under. Det gjør oppmerksom på situasjoner der produktet eller brukerens/omsorgyterens sikkerhet kan være truet.

NL: Waarschuwing: Dit symbool staat in de gebruiksaanwijzing samen met een getal dat naar de hieronder vermelde instructies verwijst. Het vestigt de aandacht op situaties waarin het product, de gebruiker of de veiligheid van derden in gevaar kan zijn

CZ: Upozornění: Tento symbol je uveden v uživatelské příručce spolu s číslem odkazujícím na níže uvedené ilustrace. Upozorňuje na situace, které mohou ohrozit bezpečnost produktu, uživatele nebo pečovatele.

DA: Advarsel: Dette symbol vises i brugervejledningen sammen med en nummerhenvisning til nedenstående instruktioner. Det henleder opmærksomheden på situationer, hvor produktet, brugeren eller plejerens sikkerhed kan være i fare.

FR: Avertissement: Ce symbole apparaît dans le guide de l'utilisateur avec un numéro faisant référence aux instructions ci-dessous. Il attire l'attention sur les situations dans lesquelles la sécurité du produit ou de l'utilisateur ou du soignant peut se trouver compromise.

SI: Opozorilo: Ta simbol se pojavi v uporabniškem priročniku skupaj s številko, ki se nanaša na spodnja navodila. Opozarja nas na situacije, v katerih je lahko varnost izdelka, uporabnika ali negovalca ogrožena.



i

EN: Information: This symbol appears in the user manual along with a number referring to supplementary information which can be found in the information section.

FI: Tietoja: Tämä symboli näkyy käyttöohjeessa yhdessä numeron kanssa, joka viittaa tietö-osiosta löytyviin lisätietoihin.

IT: Informazioni: Questo simbolo compare nel manuale dell'utente insieme a un numero che rimanda a informazioni aggiuntive che si trovano nella sezione informazioni.

PL: Informacja: Ten symbol pojawia się w instrukcji obsługi wraz z numerem odnoszącym się do dodatkowych informacji, które można znaleźć w sekcji informacji.

SV: Information: Denna symbol visas i bruksanvisningen tillsammans med ett nummer som hänvisar till kompletterande information som finns i informationsavsnittet.

DE: Informationen: Dieses Symbol erscheint in der Bedienungsanleitung zusammen mit einer Nummer, die auf zusätzliche Informationen im Abschnitt „Informationen“ verweist.

ES: Información: Este símbolo aparece en el manual del usuario junto con un número que hace referencia a la información complementaria que se puede encontrar en la sección de información.

NO: Informasjon: Dette symbolet vises i bruksanvisningen sammen med et tall som viser til tilleggsinformasjon i informasjonsdelen.

NL: Informatie: dit symbool verschijnt in de gebruikershandleiding samen met een nummer dat verwijst naar aanvullende informatie in het informatiegedeelte.

CZ: Informace: Tento symbol se objevuje v uživatelské příručce spolu s číslem odkazujícím na doplňující informace, které lze nalézt v informační části.

DA: Information: Dette symbol vises i brugervejledningen sammen med et nummer, der henviser til supplerende oplysninger, som kan findes i informationsafsnittet.

FR: Informations: Ce symbole apparaît dans le manuel d'utilisation avec un numéro faisant référence à des informations supplémentaires disponibles dans la section d'informations.

SI: Informacije: Ta simbol se pojavi v uporabniškem priročniku skupaj s številko, ki se nanaša na dodatne informacije, ki jih najdete v razdelku z informacijami.



EN: Consult instructions. The latest version of all user manuals can be downloaded as a "pdf-file" from the web page. The manuals can be read with a "Read Out Loud" functionality in e.g Adobe Acrobat and /or printed in a larger size to accommodate persons with visual impairments. The user manual is not available in Braille.

FI: Noudata käyttöohjeita. Kaikkien tuotteiden käyttöoppaiden uusimman version voi ladata PDF-tiedostona verkkosivulta. Oppaat voidaan lukea "Lue ääneen" -toiminnolla esim. Adobe Acrobatissa ja/tai niitä voidaan tulostaa suuremmassa koossa näkövammaisille henkilöille. Käyttäjätietoja ei ole saatavilla Braille-muodossa.

IT: Consultare le istruzioni. La versione più recente di tutti i manuali dell'utente del prodotto può essere scaricata come "file PDF" dalla pagina web. I manuali possono essere letti con una funzionalità "Leggi a voce alta" ad es. in Adobe Acrobat e/o stampati in formato più grande per adattarsi a persone con problemi visivi. Le informazioni utente non sono disponibili in Braille.

PL: Przestrzegać instrukcji. Najnowsze wersje wszystkich instrukcji obsługi są dostępne do pobrania na stronie internetowej w postaci plików PDF. Instrukcje te mogą zostać odczytane na głos z wykorzystaniem funkcji zamiany tekstu na mowę oprogramowania, np. Adobe Acrobat, i/lub wydrukowane w większym formacie pod kątem potrzeb osób z wadami wzroku. Instrukcje dla użytkownika nie są dostępne w zapisie alfabetem Braille'a.

SV: Läs instruktionerna. Den senaste versionen av alla bruksanvisningar kan laddas ned som "pdf-fil" från webbsidan. Manualerna kan läsas med en "högläsningfunktion" i t.ex. Adobe Acrobat och/eller tryckas i större storlek för att passa personer med synnedsättning. Användarinformationen är inte tillgänglig i punktskrift.

DE: Anleitung lesen. Die neuesten Versionen der Bedienungsanleitungen für alle Produkte können als „PDF-Datei“ von der Webseite heruntergeladen werden. Die Bedienungsanleitungen können mit der Funktion „Laut vorlesen“, z. B. in Adobe Acrobat, gelesen und/oder in einem größeren Format gedruckt werden, um Menschen mit Sehbehinderungen zu unterstützen. Die Benutzerinformationen sind nicht in Brailleschrift verfügbar.

ES: Consulte las instrucciones. La última versión de todos los Manuales de usuario del producto se puede descargar como archivo PDF desde la página web. Los manuales se pueden leer con una funcionalidad de «Lectura en voz alta» en, por ejemplo, Adobe Acrobat y/o imprimirse en un tamaño más grande para personas con deficiencias visuales. La información para el usuario no está disponible en Braille.

NO: Se bruksanvisningen. Den nyeste versjonen av alle brukerhåndbøkene for produktet kan lastes ned som PDF-filer fra nettsiden. Håndbøkene kan leses med høytlésingsfunksjon i f.eks. Adobe Acrobat og/eller skrives ut i større format for brukere med nedsatt syn. Brukerinformasjonen er ikke tilgjengelig i blindeskrift.

NL: Raadpleeg de instructies. U kunt de nieuwste versie van alle gebruikershandleidingen van onze producten downloaden als 'pdf-bestand' van de webpagina. De handleidingen beschikken over een functie om hardop te laten voorlezen in bv. Adobe Acrobat en/of kunnen worden afgedrukt in een groter formaat om tegemoet te komen aan de behoeften van personen met een visuele beperking. De gebruikersinformatie is niet beschikbaar in braille.

CZ: Nahlédněte do návodu k použití. Nejnovější verzi návodu k použití všech produktů si můžete stáhnout jako soubor ve formátu PDF z webové stránky. Návody si můžete přečíst s využitím funkce „čtení nahlas“ například v programu Adobe Acrobat anebo si je můžete vytisknout ve větší velikosti pro osoby se zrakovým postižením. Uživatelské informace nejsou k dispozici v Braillově písmu.

DA: Se vejledningen. Den seneste version af alle brugervejledninger til produktet kan downloades som en "pdf-fil" fra hjemmesiden. Vejledningerne kan læses med en "Læs højt"-funktion i f.eks. Adobe Acrobat og/eller udskrives i en større størrelse for personer med nedsat syn. Brugeroplysningerne er ikke tilgængelige i punktskrift.

FR: Consultez les instructions. La dernière version de tous les manuels d'utilisation des produits peut être téléchargée au format PDF sur la page Web. Les manuels peuvent être lus à l'aide d'une fonctionnalité de «Lecture à haute voix», dans Adobe Acrobat par exemple, et/ou imprimés en plus grand format pour s'adapter aux personnes souffrant de déficiences visuelles. Les informations destinées à l'utilisateur ne sont pas disponibles en braille.

SI: Glejte navodila. Najnovejšo različico vseh uporabniških priročnikov lahko prenesete kot datoteko PDF s spletné strani. Priročnike je mogoče prebrati s funkcijo »Preberi na glas« v programu Adobe Acrobat in/ali natisniti v večji velikosti, da olajšamo branje osebam z okvaro vida. Uporabniški priročnik ni na voljo v Braillovi pisavi.



YYYY-MM-DD

EN: Date of manufacture.

YYYY-MM-DD

(year/month/date)

SV: Tillverkningsdatum.

ÅÅÅÅ-MM-DD

(år/månad/dag)

NO: Produksjonsdato.

ÅÅÅÅ-MM-DD

(år/månad/dag)

DA: Produktionsdato.

ÅÅÅÅ-MM-DD

(år/månad/dag)

FI: Valmistuspäivä.

VVVV-KK-DD

(vuosi/kuukausi/Päivä)

DE: Herstellungs-datum.

JJJJ-MM-DD

(Jahr/Monat/Tag)

NL: Productie-datum.

JJJJ-MM-DD

(jaar/maand/dag)

FR: Date de fabrication.

AAAA-MM-DD

(année/mois/jour)

IT: Data di produzione.

AAAA-MM-DD

(anno/mese/giorno)

ES: Fecha de fabricación.

AAAA-MM-DD

(año/mes/día)

CZ: Datum výroby.

RRRR-MM-DD

(rok/měsíc/den)

SI: Datum izdelave.

LLLL-MM-DD

(leto/mesec/datumi)

PL: Data produkcji.

RRRR-MM-DD

(rok/miesiąc/data)



EN: Refer to user manual

SV: Se användarmanualen

NO: Se bruksanvisningen

DA: Se brugervejledning

FI: Katso käyttöopas

DE: Lesen Sie die Bedienungsanleitung

NL: Zie de bedieningshandleiding

FR: Consultez le manuel d'utilisation

IT: Fare riferimento al manuale per l'utente

ES: Fare riferimento al manuale dell'utente

CZ: Viz příručka pro uživatele

SI: Glejte uporabniški priročnik

PL: Zapoznać się z podręcznikiem użytkownika



EN: Manufacturer

SV: Tilverkare

NO: Produsent

DA: Producent

FI: Valmistaja

DE: Hersteller

NL: Fabrikant

FR: Fabricant

IT: Produttore

ES: Fabricante

CZ: Výrobce

SI: Proizvajalec

PL: Producent



EN: Serial number

SV: Serienummer

NO: Serienummer

DA: Serienummer

FI: Sarjanumero

DE: Seriennummer

NL: Serienummer

FR: Numéro de série

IT: Numero di serie

ES: Número de serie

CZ: Sériové číslo

SI: Serijska številka

PL: Numer seryjny



EN: Unique Device Identification

SV: Unik produktidentifikasjon

NO: Unik enhetsidentifikasjon

DA: Unik udstyrsidentifikator

FI: Yksilöllinen laitenumero

DE: Unique Device Identification

NL: Unieke hulpmiddelidentificatie

FR: Identification unique de l'appareil

IT: Identificazione unica del dispositivo

ES: Identificación única del dispositivo

CZ: Jedinečný identifikátor prostředku

SI: Edinstveni identifikator pripomočka

PL: Unikalny identyfikator wyrobu



EN: CE marked

SV: CE-märkt

NO: CE-merket

DA: CE-mærket

FI: CE-merkintä

DE: CE-konform

NL: CE-markering

FR: Marquage CE

IT: Marchio CE

ES: Marchio CE

CZ: Označení CE

SI: Oznaka CE

PL: Oznaczenie CE



EN: Catalogue number

SV: Katalognummer

NO: Katalognummer

DA: Katalognummer

FI: Luettelonumero

DE: Katalognummer

NL: Catalogusnummer

FR: Référence catalogue

IT: Numero di catalogo

ES: Número de catálogo

CZ: Katalogové číslo

SI: Kataložna številka

PL: Numer katalogowy



EN: For indoor use only

SV: Endast för inomhusbruk

NO: Kun innendørs bruk

DA: Kun til indendørs brug

FI: Vain sisäkäyttöön

DE: Nur für den Gebrauch in Innenräumen

NL: Alleen voor gebruik binnenshuis

FR: Utilisation en intérieur uniquement

IT: Solo per uso in interni

ES: Solo para uso en interiores

CZ: Použití pouze v interiéru

SI: Samo za notranjo uporabo

PL: Wyłącznie do użytku w pomieszczeniach



EN: Medical device

SV: Medicinteknisk produkt

NO: Medisinsk utstyr

DA: Medicinsk udstyr

FI: Lääkinnällinen laite

DE: Medizinprodukt

NL: Medisch hulpmiddel

FR: Dispositif médical

IT: Dispositivo medico

ES: Producto sanitario

CZ: Zdravotnický prostředek

SI: Medicinski pripomoček

PL: Wyrób medyczny



EN: UKCA marked

SV: UKCA-märkt

NO: UKCA-merket

DA: UKCA-mærket

FI: UKCA-merkintä

DE: UKCA-konform

NL: UKCA-markering

FR: Marquage UKCA

IT: Marchio UKCA

ES: Marchio UKCA

CZ: Označení UKCA

SI: Z oznako UKCA

PL: Oznaczenie UKCA



EN: Certification body mark

SV: Certifieringsorganets märke

NO: Sertifiseringsmerket

DA: Bemyndigede organs mærke

FI: Sertifiointielimen merkintä

DE: Zeichen der Zertifizierungsstelle

NL: Markering certificatie- instantie

FR: Marque de l'organisme certificateur

IT: Marchio dell'organismo di certificazione

ES: Símbolo del organismo de certificación

CZ: Značka certifikačního orgánu

SI: Oznaka certifikacijskega organa

PL: Znak organu certyfikującego



EN: Type BF applied part
SV: Anbringad del av typ BF
NO: Type BF påført del
DA: Type BF anvendt del
FI: BF-tyyppin liityntäosa
DE: Anwendungsteil Typ BF
NL: Onderdeel van type BF
FR: Partie appliquée de type BF
IT: Parte applicata del tipo BF
ES: Parte aplicada de tipo BF
CZ: Příložitá část typu BF
SI: Uporabljeni del tipa BF
PL: Część typu BF



EN: Examine, Check
SV: Undersök, kontrollera
NO: Undersøk, kontrollere
DA: Undersøg, kontrollér
FI: Tutki, tarkista
DE: Prüfung, Untersuchung
NL: Onderzoeken, controleren
FR: Inspecter, vérifier
IT: Esaminare, controllare
ES: Examinar, comprobar
CZ: Preučiti, preverite
SI: Pregled, preverjanje
PL: Zbadaj, sprawdź



EN: Emergency lowering
SV: Nödsänkning
NO: Nødsenk
DA: Nødsænkning
FI: Häätälasku
DE: Notabsenkung
NL: Nooddaling
FR: Abaissement d'urgence
IT: Discesa di emergenza
ES: Descenso de emergencia
CZ: Nouzový posun dolů
SI: Spuščanje v sili
PL: Opuszczanie awaryjne



EN: Service indicator
SV: Servicelampa
NO: Serviceindikator
DA: Serviceindikator
FI: Huollon merkivalvo
DE: Wartungsanzeige
NL: Onderhoudslampje
FR: Témoin d'entretien
IT: Indicatore servizio
ES: Indicador de mantenimiento
CZ: Indikátor servisu
SI: Indikatorska lučka servisa
PL: Lampka serwisowa



EN: Pause
SV: Paus
NO: Pause
DA: Pause
FI: Tauko
DE: Pause
NL: Pauze
FR: Pause
IT: Pausa
ES: Pausa
CZ: Pauza
SI: Premor
PL: Przerwa



EN: Weight of unit
SV: Enhetens vikt
NO: Enhetens vekt
DA: Enhedens vægt
FI: Laitteen paino
DE: Gewicht des Geräts
NL: Gewicht van eenheid
FR: Poids de l'unité
IT: Peso dell'unità
ES: Peso de la unidad
CZ: Hmotnost jednotky
SI: Teža enote
PL: Masa urządzenia



EN: Batteri indicator
SV: Batterilampa
NO: Batteriindikator
DA: Batteriindikator
FI: Akun merkivalvo
DE: Ladeanzeige
NL: Acculampje
FR: Témoin de batterie
IT: Indicatore batteria
ES: Indicador de la batería
CZ: Indikátor baterie
SI: Indikatorska lučka baterije
PL: Lampka akumulatora



EN: Ready for use
SV: Redo för användning
NO: Klar til bruk
DA: Klar til brug
FI: Valmis käytettäväksi
DE: Bereit zum Benutzen
NL: Klaar om te gebruiken
FR: Prêt à l'emploi
IT: Pronto per l'uso
ES: Listo para usar
CZ: Připraven k použití
SI: Pripravljeno za uporabo
PL: Gotowość do pracy



EN: Recyclable
SV: Återvinningsbar
NO: Gjenvinnbar
DA: Genanvendelig
FI: Kierrätettävissä
DE: Recycelbar
NL: Recyclebaar
FR: Recyclable
IT: Riciclabile
ES: Reciclable
CZ: Recyklovatelné
SI: Reciklirati
PL: Do recyklingu



EN: Overload
SV: Överbelastning
NO: Overbelastning
DA: Overbelastning
FI: Ylikuormitus
DE: Überlastung
NL: Overbelasting
FR: Surcharge
IT: Sovraccarico
ES: Sobrecarga
CZ: Přetížení
SI: Preobremenitev
PL: Przeciążenie



EN: Incorrect use
SV: Felaktig användning
NO: Feil bruk
DA: Forkert brug
FI: Virheellinen käyttö
DE: Falsch
NL: Onjuist gebruik
FR: Utilisation incorrecte
IT: Uso errato
ES: Uso incorrecto
CZ: Nesprávné používání
SI: Nepravilna uporaba
PL: Nieprawidłowe użycie



EN: Maximum user weight
SV: Max. brukarvikt
NO: Maks. brukervekt
DA: Maks. brugervekt
FI: Käyttäjän enimmäispaino
DE: Max. Benutzergewicht
NL: Max. gewicht gebruiker
FR: Poids max. de l'utilisateur
IT: Peso massimo dell'utente
ES: Peso máximo del usuario
CZ: Max. hmotnost uživatele
SI: Največja teža uporabnika
PL: Maksymalna masa użytkownika



EN: Non-ionizing electromagnetic radiation
SV: Icke-joniserande elektromagnetisk strålning
NO: Ikke-ioniserende elektromagnetisk stråling
DA: Ikke-ioniserende elektromagnetisk stråling
FI: Ionisoimaton sähkömagneettinen säteily
DE: Nichtionisierende elektromagnetische Strahlung
NL: Niet-ioniserende elektromagnetische straling
FR: Rayonnements électromagnétiques non ionisants
IT: Radiazioni elettromagnetiche non ionizzanti
ES: Radiación electromagnética no ionizante
CZ: Neionizující elektromagnetické záření
SI: Neionizirajoče elektromagnetno sevanje
PL: Niejonizujące promieniowanie elektromagnetyczne



EN: Do not dispose in general waste
SV: Får ej kasseras i hushållssoporna
NO: Må ikke kastes i restavfall
DA: Må ikke bortskaffes ved almindeligt affald
FI: Älä hävitä normaalin kotitalousjätteen mukana
DE: Nicht im Hausmüll entsorgen
NL: Niet weggoaien met het huishoudelijk afval
FR: Ne pas jeter avec les déchets généraux
IT: Non smaltire nei normali rifiuti
ES: No eliminar con residuos comunes
CZ: Nelikvidujte spolu s běžným odpadem
SI: Ne odlagajte med splošne odpadke
PL: Nie usuwać razem z odpadami ogólnymi



EN: Charging
SV: Laddning
NO: Lading
DA: Opladning
FI: Lataus
DE: Aufladen
NL: Opladen
FR: Chargement
IT: In carica
ES: Cargando
CZ: Nabíjení
SI: Polnjenje
PL: Ładowanie



EN: Listen to click sound
SV: Lyssna efter klickljudet
NO: Lytt etter en klikkelyd
DA: Lyt til kliklyden
FI: Écoutez le dé clic
DE: Achten Sie auf das Klicken
NL: Let op het klikgeluid
FR: Écoutez le dé clic
IT: Attendere che venga emesso un clic
ES: Escuche el clic
CZ: Věnujte pozornost zvuku cvaknutí
SI: Poslušajte zvok klikanja
PL: Nasłuchuj dźwięku zatrzasknięcia



EN: Class II equipment
SV: Klass II utrustning
NO: Klasse II utstyr
DA: Klasse II udstyr
FI: Luokan II varusteet
DE: Ausrüstung der Klasse II
NL: Klasse II-apparatuur
FR: Équipement de classe II
IT: Attrezzatura di classe II
ES: Equipo de clase II
CZ: Vybava třídy II
SI: Razred II opreme
PL: Sprzęt klasy II



EN: Manual Cleaning
SV: Manuell rengöring
NO: Vaskes for hånd
DA: Manual rensning
FI: Manuaalinen puhdistus
DE: Manuelle Reinigung
NL: Handmatige reiniging
FR: Nettoyage manuel
IT: Pulizia manuale
ES: Limpieza manual
CZ: Ruční čištění
SI: Ročno čiščenje
PL: Czyszczenie ręczne



EN: Keep dry
SV: Hålls torr
NO: Må holdes tørr
DA: Opbevares tørt
FI: Pidä kuivana
DE: Trocken halten
NL: Droog bewaren
FR: Garder au sec
IT: Mantenere asciutto
ES: Mantener seco
CZ: Udržujte v suchu
SI: Udržujte v suhu
PL: Utrzymuj suchość



EN: PH when washing
SV: pH-värde vid tvättning
NO: pH ved rengjøring
DA: pH ved vask
FI: pH pesun aikana
DE: pH-Wert bei der Reinigung
NL: pH bij het wassen
FR: pH lors du nettoyage
IT: pH di lavaggio
ES: pH en el lavado
CZ: pH při praní
SI: pH pri pranju
PL: pH przy praniu



EN: Emergency stop
SV: Nödstopp
NO: Nødstop
DA: Nødstop
FI: Häätäpysäytys
DE: Not-Aus-Schalte
NL: Noodstop
FR: Arrêt d'urgence
IT: Arresto di emergenza
ES: Parada de emergencia
CZ: Nouzové zastavení
SI: Zaustavitev v sili
PL: Zatrzymanie awaryjne

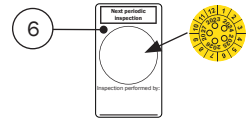
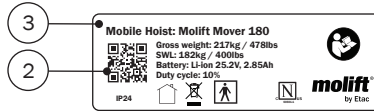
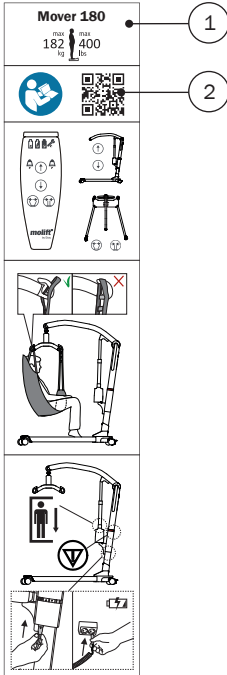

1

EN: Short user guide
SV: Liten användarguide
NO: Kort brukerveiledning
DA: Kort brugervejledning
FI: Lyhyt käyttöohje
DE: Kurzanleitung
NL: Beknopte bedieningshandleiding
FR: Guide d'utilisation rapide
IT: Breve manuale dell'utente
ES: Guía de utilización breve
CZ: Pravidelná kontrola
SI: Kratak uporabniški priročnik
PL: Krótki podręcznik użytkownika

2

EN: QR-code
SV: QR-kod
NO: QR-kode
DA: QR-kode
FI: QR-koodi
DE: QR-Code
NL: QR-code
FR: Code QR
IT: Codice QR
ES: Código QR
CZ: QR kód
SI: QR-koda
PL: Kody QR

3

EN: Product label
SV: Produktetikett
NO: Produktetikett
DA: Produktmærkat
DE: Tuotetarra
FI: Produktetikett
NL: Productlabel
FR: Étiquette du produit
IT: Etichetta prodotto
ES: Etichetta prodotto
CZ: Štítek výrobku
SI: Oznaka izdelka
PL: Etykieta produktu

4

EN: Serial number label
SV: Serienummer etikett
NO: Serienummer etikett
DA: Serienummer mærkatt
FI: Sarjanumerotarra
DE: Seriennummer etikett
NL: Serienummer label
FR: Étiquette du numéro de série
IT: Etichetta con numero di serie
ES: Etichetta de número de serie
CZ: Štítek se sériovým číslem
SI: Nalepka s serijsko številko
PL: Etykieta z numerem seryjnym

5

EN: (01) EAN-code, (11) date, (21) Serial number
SV: (01) EAN-kod, (11) datum, (21) Serienummer
NO: (01) EAN-kode, (11) dato, (21) Serienummer
DA: (01) EAN-kode, (11) dato, (21) Serienummer
FI: (01) EAN-koodi, (11) Päivämäärä, (21) Sarjanumero
DE: (01) EAN-code, (11) Datum, (21) Seriennummer
NL: (01) EAN-code, (11) datum, (21) Serial number
FR: (01) Code-EAN, (11) date, (21) Numéro de série
IT: (01) Codice EAN, (11) data, (21) Numero di serie
ES: (01) Código EAN, (11) fecha, (21) Número de serie
CZ: (01) EAN kód, (11) datum, (21) Sériové číslo
SI: (01) EAN koda, (11) datum, (21) Serijska številka
PL: (01) kod EAN, (11) data, (21) numer seryjny

6

EN: Periodic inspection
SV: Periodisk inspektion
NO: Periodisk inspeksjon
DA: Periodisk inspektion
FI: Määräaikaistarkastus
DE: Regelmäßige Inspektion
NL: Periódieke inspectie
FR: Inspection périodique
IT: Ispezione periodica
ES: Inspección periódica
CZ: Pravidelná kontrola
SI: Periodični pregled
PL: Przegląd okresowy

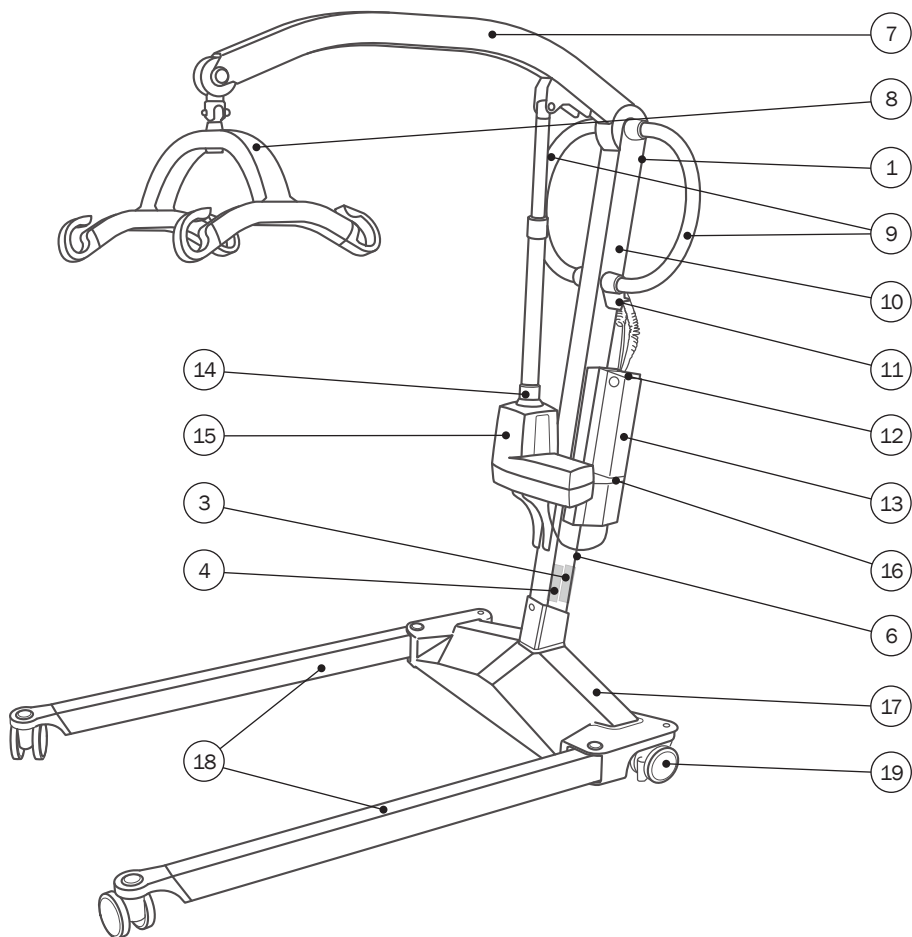

7

EN: Lifting arm
SV: Lyftarm
NO: Løftearm
DA: Løftearm
FI: Nostovarsi
DE: Hebearm
NL: Tilarm
FR: Bras de levage
IT: Braccio levatore
ES: Brazo elevador
CZ: Zvedací rameno
SI: Dvižna roka
PL: Ramię podnosząca

8

EN: Sling bar
SV: Lyftbygel
NO: Ophæng
DA: Ophæng
FI: Ripustin
DE: Aufhängung
NL: Ophanging
FR: Cintre de levage
IT: Barra di sospensione
ES: Percha
CZ: Zavěšení
SI: Prečni nosilec
PL: Drażek nosidła

9

EN: Push handles
SV: Körhandtag
NO: Håndtak
DA: Styr
FI: Työntökahvat
DE: Fahrhandgriffe
NL: Duwhandvatten
FR: Guidon
IT: Impugnatura di manovra
ES: Asas de empuje
CZ: Madlo pro doprovod
SI: Potisni ročajji
PL: Uchwyty do pchania

10

EN: Lifting column
SV: Lyftpelare
NO: Løftesøyle
DA: Løftesøjle
FI: Nostopilari
DE: Hebesäule
NL: Tilkolom
FR: Colonne de levage
IT: Colonna di sollevamento
ES: Columna de elevación
CZ: Zvedací sloup
SI: Dvižni steber
PL: Kolumna podnosząca



11

EN: Hand control
SV: Handkontroll
NO: Håndkontroll
DA: Bøtjeningshåndsaet
FI: Käsiöhtjain
DE: Handsteuerung
NL: Handbediening
FR: Télécommande
IT: Pulsantiera
ES: Mando
CZ: Ruční ovládání
SI: Ročni krmilnik
PL: Pilot

12

EN: Emergency stop
SV: Nödstopp
NO: Nødstop
DA: Nødstop
FI: Häätäpysäytys
DE: Not-Aus-Schalte
NL: Noodstop
FR: Arrêt d'urgence
IT: Arresto di emergenza
ES: Parada de emergencia
CZ: Nouzové zastavení
SI: Zaustavitev v sili
PL: Zatrzymanie awaryjne

13

EN: Battery
SV: Batteri
NO: Batteri
DA: Batteri
FI: Akku
DE: Akku
NL: Accu
FR: Batterie
IT: Batteria
ES: Batería
CZ: Baterie
SI: Baterija
PL: Akumulator

14

EN: Manual emergency lowering
SV: Manuell nödsänkning
NO: Manuell nødsenk
DA: Manuel nødsænkning
FI: Manuaalinen hätälasku
DE: Manuelle Notabsenkung
NL: Handbediende nooddaling
FR: Descente d'urgence manuelle
IT: Discesa manuale di emergenza
ES: Descenso manual de emergencia
CZ: Ruční nouzový posun dolů
SI: Ročno spuščanje v sili
PL: Ręczne opuszczanie awaryjne

15

EN: Motor/actuator
SV: Motor/ställdon
NO: Motor/actuator
DA: Motor/aktuator
FI: Moottori/toimilaite
DE: Motor/Antrieb
NL: Motor/actuator
FR: Moteur/vérin
IT: Motore/attuatore
ES: Motor/accionador
CZ: Motor/aktuátor
SI: Motor/aktuator
PL: Silnik/siłownik

16

EN: Electric emergency lowering
SV: Elektrisk nödsänkning
NO: Elektrisk nødsenk
DA: Elektrisk nødsænkning
FI: Sähköinen hätälasku
DE: Elektrische Notabsenkung
NL: Elektrische nooddaling
FR: Descente d'urgence électrique
IT: Discesa elettrica di emergenza
ES: Descenso eléctrico de emergencia
CZ: Elektrický nouzový posun dolů
SI: Električno spuščanje v sili
PL: Elektryczne opuszczanie awaryjne

17

EN: Chassis
SV: Chassi
NO: Chassis
DA: Stel
FI: Alusta
DE: Fahrgestel
NL: Onderstel
FR: Châssis
IT: Telaio
ES: Chasis
CZ: Podvozek
SI: Podvozje
PL: Stelaż nośny

18

EN: Legs
SV: Ben
NO: Ben
DA: Ben
FI: Jalakset
DE: Beine
NL: Poten
FR: Piètement
IT: Piedi
ES: Patas
CZ: Nohy
SI: Noge
PL: Nogí

19

EN: Wheel/castor (Rear with brake)
SV: Hjul/svånghjul (bakhjul har broms)
NO: Hjul (Brems på bakre)
DA: Hjul/styrehjul (Baghjul med bremse)
FI: Kuljetuspyörä/tukipyörä (kuljetuspyörässä jarru)
DE: Rad/Laufrolle (hinten mit Bremse)
NL: Wiel/zwenkwiel (achteraan met rem)
FR: Roue/roulette (arrière avec frein)
IT: Ruote/ruote orientabili (posteriori con freno)
ES: Rueda/rueda giratoria (trasera con freno)
CZ: Kolečko/otočné kolečko (zadní s brzdou)
SI: Kolo/tekalno kolesce (zadnje z zavoro)
PL: Koło/kółko (tylne z hamulcem)

General

Thank you for choosing an Etac device.

This manual must be read thoroughly before you start using the device as it contains important safety information and gives instructions on how to use the device correctly. Visit www.etac.com for all relevant product documentation, for example the user manual, maintenance and recycling instructions. You can select your language via the “International” and “Local websites” link.

You can also consult the QR code on the device for further information and instructions.

Copyright

This document is the property of Etac A/S. The content shall not be modified in whole or part without prior approval of Etac A/S.

Disclaimer

Etac continuously makes improvements to our devices and information. We therefore reserve the right to modify our devices and instructions for use without prior notice. Consult www.etac.com to find the latest version of the documentation.

CE Declaration of Conformity

The device mentioned in this manual and the different models hereof comply with the Medical Device Regulation (EU) 2017/745.

The device is classified as a Class I medical device.

Product standards

The device has been tested and complies with the requirements applicable for this type of device in the below mentioned standards:

- ISO 10535:2021 Assistive products – Hoists for the transfer of persons – Requirements and test methods.
- IEC 60601-1:2005 Medical electrical equipment – Part 1: General requirements for basic safety and essential performance.

Device description

Etac supplies a wide selection of Mobile hoists for different types of transfer situations. Molift Mover 180 is a light-weight mobile hoist intended for lifting and transferring a person from/to bed, floor, chair, wheelchair or toilet with a sling.

Mover 180 is available in different variants.

Mover 180 key features:

- Unique push bar.
- Powered with a battery.
- Has electrically adjustable legs.
- Compact and easy to manoeuvre.

See www.etac.com for a complete overview of possible variants.

Clinical Benefits

The clinical benefits of the device are:

- Reduces work-related injuries or strain of carer.
- Allows transfer of dependent persons.
- Increases comfort and safety for the user.

- IEC 60601-1-2:2014 Medical electrical equipment – Part 1-2: General requirements for basic safety and essential performance – Collateral Standard: Electromagnetic disturbances – Requirements and tests.

The product has been tested and approved by a third party according to standards IEC 60601-1, IEC 60601-1-2 and EN/ISO 10535:2021.

Warranty

Please refer to www.etac.com/support.

If the customer makes adjustments, repairs or uses combinations not predetermined by Etac, the Etac CE certification and Etac warranty will not be valid. If in doubt, please contact Etac.

Notice

Any serious incident that has occurred in relation to the device should be reported to your distributor/representative and the national competent authority within your region in a timely manner. The distributor/representative will forward the information to the manufacturer.

Pre-sales information

Please visit www.etac.com.

Materials

Aluminium, plastic, steel.

For further information see Recycling instruction on www.etac.com

Introduction

Definitions

The person referred to as “the user” is the person who is transferred in the device. “The carer” is the person who manages the device.

Intended purpose

The mobile hoist is an assistive device intended for alleviation of, or compensation for a functional impairment due to an injury or disability. The device is designed for users lacking the ability to stand up and transfer themselves to/from a bed, the floor, a wheelchair, a chair, a toilet or similar due to reduced mobility or physical strength.

Intended user

The intended users of the devices are based on the user’s functional ability and not on a specific diagnosis, health condition or age.

Ensure the user complies with the SWL/user mass and that a clinical risk assessment is conducted.

No limitation in body height – for specific recommendation see size guide in the user manual for the relevant sling.

Secondary users of the devices are carers providing assistance and clinicians/technicians who set up the device.

Intended environment

The devices are intended for indoor use on horizontal surfaces in acute care, long term care and home care.

They are not to be used in wet area.

Intended application

The device is intended for ‘Transient’ use, meaning continuous use for less than 60 minutes.

The device is intended for use with intact skin only. The device is intended for refurbishment and re-use.

Expected service life

The expected service life of Mover 180 is 30.000 cycles or 15 years, whichever comes first.

Indications

For users who are in need of support to be lifted and transferred over a shorter distance; e.g. people with limited ability to move and who require body support during transfers. Not an exhaustive list.

The user group for the device is based on individual health and mobility function and not on a specific diagnosis or age.

Contraindications

There are no known contraindications.

Precautions

Make sure the sling fits the user and the sling bar.

Training requirements

Only carers who have read and understood the user manual are allowed to use the device.

Safety information

The safety of both user and carer must never be jeopardized – if you suspect that the device has a malfunction you must put it in quarantine marked “out of order” and call your local distributor/representative.



Safety signs, safety measures and warnings symbols are given in the context relevant for the actual handling and/or operating situation – it is mandatory the given instruction is followed to avoid dangerous/hazardous situations.



Signs, symbols and instructions placed on this device must never be covered or removed and must remain present and clearly legible throughout the entire lifetime of the device. Immediately replace or repair illegible or damaged signs, symbols, and instructions. Contact your distributor/representative for instructions.

See additional warnings in the Handling section.

Patient transfer

Transfer of a user will always pose a certain risk. Therefore, a risk assessment must always be carried out before the transfer is performed.



Warnings:

- Never use the device for transportation of goods.
- Never use the device for self-transportation.

- Never leave a user unattended in the device.
- Never use the device in the shower.
- Never use the device for gait training.
- Always transfer the user in a calm and stable speed.
- Never transfer the user in a standing position.

Risk assessment

Do a risk assessment of the device, the individual user and the transfer situation, and document your analysis. You as the carer are responsible for the safety of the user.

Plan the transfer in advance to ensure that it is performed as safe and smooth as possible.

Remember to work ergonomically according to local recommendations.



The carer has to be able to handle the weight of the user.



To avoid serious injury, the user shall avoid extended reaching or leaning movements.

The device



Always check – before each use:

- that the device is suitable for the user and the transfer situation.
- that the device does not have visible damage.
- that the sling bar connection and all detachable parts are properly connected and secured.
- that the service LED (LED 4) is not on and the battery indicator has at least one green LED.
- that the sling strap does not have visible damage or frays.
- that the wheels are rolling freely and hoist is easy to maneuver.

Inspection to be performed monthly:

- test run hoists operation functions and make sure hoist does not make any abnormal sounds.
- test emergency stop button and emergency lowering.

If the inspection reveals any safety risks, the device must immediately be taken out of service.

Safety measures

Molift Mover 180 is equipped with several safety devices, which are intended to prevent damage or injuries to personnel and equipment in the case of incorrect use. The hoist has an overload sensor preventing the hoist to be operated if the load exceeds SWL. The lifting arm is hinged to prevent the arm and sling bar from squeezing the user. The actuator will not produce any force when moving downwards. The electronics are disabled if overheated. Wait until the hoist has cooled down before using it again.

max 182 kg max 400 lbs



Materials

All used materials which are to be in direct contact with skin are biologically assessed and evaluated according to relevant standards. However, users/carers who are allergic to any of the materials are recommended not to use the device.

Accessories

User manuals supplied with accessories must be read and understood before use. This includes any limitations in use and combinations.

Information about accessories can be found on www.etac.com.

Spare parts

A list of spare parts is available at www.etac.com.

Device combinations and sling compatibility

When combining a medical device with other devices or accessories, the combination must not change the by manufacturer defined intended purpose of the devices or modify the devices in such a way that compliance with applicable requirements, or safe use of the device are affected.

We recommend using Etac or Molift slings. The hoist can be combined with slings from other manufactures, visit www.etac.com for compatibility statements.

The person/company responsible for the combination of the devices must ensure that the applicable requirements are fulfilled.

Electric protection in combination with slings: Type BF Applied part.



If safe working load (SWL) differs between hoist, sling bar and sling, the lowest load should always be used.

Electronics

Battery

Molift Mover 180 has a 25.2 V lithium-ion NMC 2.85 Ah battery. The battery has a life expectancy of approx. 1700 charging cycles. Number of lifts with fully charged battery: 160 lifts (75 kg/165 lbs, 50 cm/20 inches).



Recharge battery upon receipt, and then every twelve months, to avoid battery failure.



Any damaged control box, battery or electronics on the device must be replaced.



Used batteries must be disposed of as special waste according to local rules and regulations. Do not dispose in general waste.

Speed boost

The hoist comes with a speed boost feature that enables increased speed, up to 30% faster, when the actuator is unloaded.

Motor/actuator

Lifting motor: 24 V DC.

Leg adjustment motor: 12 V DC.

Lifting speed: 36 mm/second (1.42 inches/second) with 75kg (165 lbs) load.

Lifting speed: 45 mm/second (177 inches/second)

Cycle time: 84 second with 75kg (165 lbs) load.

Cycle time: 49 seconds.

Duty cycle

Molift Mover 180 should not run continuously for more than 2 minutes (with max load). After 2 minutes the hoist needs to rest for 18 minutes. Duty cycle 10%. (Intermittence according to standard ISO-EN 10535). The device has a maximum A-weighted sound power level: Lwa ≤ 49.4 dB.

Battery and service indicator (LED)

The control box has five light indicators.

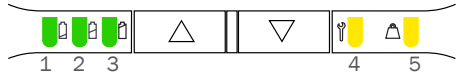





The electrical system has a power save function which will turn off the electrical system after two minutes without activity. All lights will turn off.

The system is activated when pushing one of the operating buttons.



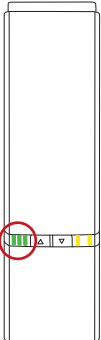



Battery indicator (LED)

The battery indicator (LED) will illuminate and make a sound when battery level is low and the hoist requires charging. When this occurs the hoist will have sufficient power available for at least one full lifting cycle with max load.

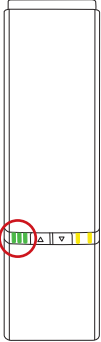









States in normal use

LED indicator	LED1 - LED2 - LED3	LED state (Not listed = off)	States
		LED 1-3 constantly on	75-100 % State of charge
		LED 1+2 constantly on	50-75 % State of charge
		LED 1 constantly on	<50 % State of charge
		LED 1 left side, switches from green to yellow and flashes slowly	Critically low battery (sound occurs when hoist is in use)

States while charging

LED indicator	LED1 - LED2 - LED3	LED state (Not listed = off)	States
		LED 1-3 constantly on	90-100 %
		LED 1+2 constantly on LED 3 flashes slowly	65-90 %
		LED 1 constantly on LED 2 flashes slowly	40-65 %
		LED 1 flashes slowly	0-40 %
		LED 1+2+3 flash slowly	Charging stopped due to low battery temperature, high battery temperature or other error conditions
		No light in LEDs	Charging stopped due to lost communication to battery

Service indicator

LED indicator	Priority	LED4 + LED5	LED state (Not listed = off)	States in normal use	Comments	Reset
	0		LED 4 flashing according to Bluetooth low energy pairing state	Pairing Bluetooth low energy	Not ready to drive	Wait until ready
	1		LED 4+5 constantly on	Emergency stop activated	Not ready to drive	Reactivate emergency stop
	2		LED 4+5 flashing fast (synchronous)	FATAL ERROR Cannot drive, has to be reset	No movement possible	Reset fatal error routine
	3		LED 4+5 flashing slowly (asynchronous toggling)	Not learned/ configured correctly	Not ready to drive	Contact local representative for service
	4		LED 5 flashing slowly	OVERLOAD on motor/ actuator	Momentary not ready to LIFT	Reduce load
	5		LED 4 flashing slowly	Duty cycle guard	Momentary not ready to LIFT	Wait until ready
	6		LED 4 slowly turns on and off	Periodic inspection needed	Drive is possible	Contact local representative for periodic inspection
	7		LED 4 constantly on	Service needed	Drive is possible	Contact service technician
	8		LED 4 constantly on (all remaining LED's flash while hoist is being operated)	Service overdue	Drive is possible (beeping while operating)	Contact service technician

Charging

The internal charger in the control box makes charging of the batteries efficient. Connect the power cable to the power socket located in the bottom corner of the control box.

The charging time depends on the battery capacity and condition. Typically, the charging time is approx. 3.5 hours from fully discharged state.

Protection against electric shock
(Insulation Class)





Internally powered during use/operation.

Class II during charging.



Hoist will not operate while charging.

Hand control - Protection class: IPX6

Overview	Icons	Description
		LED state of battery, service and overload.
		Buttons for lifting and lowering of lifting arm.
		Buttons for leg adjustment mechanism in and out. Fold-down feature: Press both buttons at the same time to lower the lifting arm and bring the legs together (feature activates after 1 second).



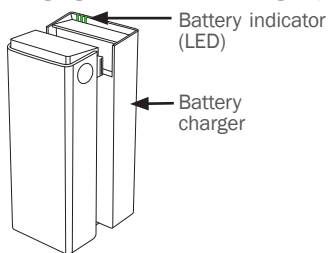



Charging with external charger (Optional)

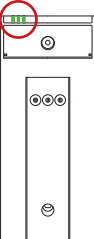

Battery Charger

The battery charger can be used as a tabletop charger or mounted to a vertical wall surface close to a power outlet, minimum 120 cm above the floor. The charger has to be used outside the patient environment. The charger must be placed or installed in a way that makes it easy to disconnect mains cable plug. Take care not to damage the cable. The charger can be connected to the power outlet at all times.

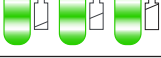
Battery charger: 100-240 V AC, 50-60 Hz.
0,9 A output.

LED indicator	LED1 - LED2 - LED3	LED state (Not listed = off)	States while charging
		LED 1-3 constantly on	With battery or if no battery mounted on charger: 90-100 %
		LED 1+2 constantly on LED 3 flashes slowly	65-90 %
		LED 1 constantly on LED 2 flashes slowly	40-65 %
		LED 1 flashes slowly	0-40 %
		LED 1+2+3 flash slowly	Charging stopped due to low battery temperature, high battery temperature or other error conditions
		No light in LEDs	Charging stopped due to lost communication to battery

Service, cleaning and maintenance

Maintenance and service

Maintenance and inspections of the device is the responsibility of the owner of the device. Failure to maintain a device in accordance with the instructions may compromise the safety of the user and/or carer and may affect the expected lifetime of the device.

Inspection of the device must be carried out annually.

Check:

- that the device does not have visible damage.
- that labels are readable.
- that the leg adjustment and wheels move smoothly.
- that the brakes work.

Service scope

Service must be carried out by authorized personnel.

Service is needed when service LED (LED 4) is on. The service LED (LED 4) turns on after a certain number of lifts or after 5 years, whichever comes first.

Cleaning



Clean on a regular basis. Clean surfaces with a damp cloth using an appropriate pH-neutral detergent. Do not use solvents or strong liquids, this may damage surfaces on the hoist. For disinfection when needed; use isopropyl alcohol or similar. Avoid abrasive cleaning products. Remove hair and pile from the castors and verify that the castors rotate freely. Clean contact and hand control with isopropyl alcohol to remove grease and dirt. Check emergency stop and emergency lowering after cleaning. The hoist should not be exposed to running water.



Remove hair and filth from the wheels to ensure the wheels rotate freely and the brake functions properly.



Make sure not to damage or remove labels when cleaning.

Reconditioning

Separate reconditioning document is available at www.etac.com.

Periodic inspection

Periodic inspection shall be performed annually or more frequently if required by local requirements. See the periodic inspection label on the product and the periodic inspection document at www.etac.com.

Transportation, storage and disposal

Transportation and storage

When the device is not in use, it can be stored under the following conditions:



Keep packaging away from children.



Keep away from fire.



Medical electrical equipment requires special precautions regarding electromagnetic compatibility (EMC). Interference may occur in the vicinity of the hoists electronics.

For long time storage it is recommended that the emergency stop button is activated (pushed in). The hoist can be stored and transported under temperatures between -25 to 70 °C and relative humidity 15 - 93%.

Air pressure: 70 - 106 kPa.

Disposal

The device contains no hazardous substances that require special disposal. Check if there are options available for recycling in an environmentally friendly way and follow the national provisions that apply. Dispose of the device according to the national provisions that apply.

Recycling

See the recycling instructions on www.etac.com, and follow the national provisions that apply.

Troubleshooting

Problem	Action
The lifting column is unstable.	The lifting column is not correctly positioned in the chassis or the screw are not properly tightened. Assemble column and chassis, and tighten screws properly.
The hoist moves unevenly on a plane surface.	The castors move unevenly because of pile and dust. Clean the castors. Remove hair and dirt.
The lifting arm or adjustable legs moves uncontrolled.	Short circuit between hand control and hoist. Clean hand control plug surfaced with alcohol to remove grease. Defective hand control. Replace hand control. The control electronics has failed. Contact local representative for service.
The hoist does not respond to hand control action/the lifting arm or legs does not move.	Emergency stop button is activated. To release emergency stop take off battery and replace again. Battery is discharged. Change or charge battery. The hoists electronics is overheated. Wait for it to cool down. The hoist is overloaded. Make sure the load does not exceed SWL. Hand control is not plugged in properly. Plug in hand control properly. Hand control, plug or cord can be broken and should be replaced. Contact between chassis and column has no connection. Column is not correctly mounted in chassis. Assemble column and chassis properly. Defective control electronics. Contact local representative for service.
Battery does not charge.	Faulty battery. Check indicators on charger when charging. Try another battery. Faulty battery charger. Check indicators on charger when charging. See chapter "Charging". Try another charger.

Allmänt

Tack för att du har valt en Etac-produkt.

Läs handboken noggrant innan du börjar använda produkten eftersom den innehåller viktig säkerhetsinformation och instruktioner om hur produkten används på rätt sätt. All relevant produktdokumentation, till exempel användarhandbok, underhåll och återvinningsinstruktioner finns på www.etac.com. Du kan välja önskat språk via länken "Internationellt" och "Lokala webbplatser".

Du kan även skanna QR-koden på produkten för mer information och instruktioner.

Copyright

Detta dokument tillhör Etac A/S. Innehållet får inte ändras helt eller delvis utan föregående godkännande från Etac A/S.

Ansvarsfriskrivning:

Vi (Etac) förbättrar kontinuerligt våra produkter och vår information. Vi förbehåller oss därför rätten att ändra våra produkter och bruksanvisningar utan föregående meddelande. Besök www.etac.com för att hitta den senaste versionen av dokumentationen.

CE Försäkran om överensstämmelse

Produkten som nämns i denna handbok och de olika produktmodellerna uppfyller kraven i förordningen om medicintekniska produkter (EU) 2017/745.

Produkten är klassificerad som en medicinteknisk produkt i klass I.

Produktstandarder

Produkten har testats och uppfyller de krav som gäller för denna typ av produkt i följande standarder:

- ISO 10535:2021 Hjälpmedel – Personlyftar – Krav och provningsmetoder.

Produktbeskrivning

Etac erbjuder ett brett sortiment av mobila lyftar för olika slags förflyttningar. Moliift Mover 180 är en lätt mobil lyft avsedd för lyft och förflyttning av en person från/till säng, golv, stol, rullstol eller toalett med en sele.

Mover 180 finns i olika varianter.

Huvudfunktioner hos Mover 180:

- Unik körbygel.
- Drivs med batteri.
- Har elektriskt justerbara ben.
- Kompakt och lättmanövrerad.

En fullständig översikt över olika varianter finns på www.etac.com.

Kliniska fördelar

De kliniska fördelarna med produkten är följande:

- Minskar arbetsrelaterade skador och belastning på vårdgivaren.
- Möjliggör förflyttning av personer som är beroende av hjälp.
- Ökar komforten och säkerheten för användaren.

- IEC 60601-1:2005 Elektrisk utrustning för medicinskt bruk – Del 1: Allmänna fordringar beträffande säkerhet och väsentliga prestanda.
- IEC 60601-1-2:2014 Elektrisk utrustning för medicinskt bruk – Del 1-2: Allmänna fordringar beträffande säkerhet och väsentliga prestanda – Tillägsstandard: Elektromagnetiska störningar – Krav och provningar.

Produkten har testats och godkänts av tredje part i enlighet med standarderna IEC 60601-1, IEC 60601-1-2 och EN/ISO 10535:2021.

Garanti

Se www.etac.com/support.

Om kunden utför justeringar, reparationer eller använder kombinationer som inte har fastställts av Etac upphör Etacs CE-certifiering och garanti att gälla. Kontakta Etac om du är osäker.

Observera

Alla allvarliga tillbud som inträffar i samband med produkten skall rapporteras till distributören/representanten och den nationella behöriga myndigheten i tid. Distributören/representanten vidarebefordrar informationen till tillverkaren.

Information före försäljning

Besök www.etac.com.

Material

Aluminium, plast, stål.

Mer information finns i återvinningsanvisningarna på www.etac.com.

Introduktion

Definitioner

"Brukaren" är den person som förflyttas med hjälp av produkten. "Vårdgivaren" är den person som manövrerar produkten.

Avsett syfte

Den mobila lyften är ett hjälpmedel som används för att lindra eller kompensera för funktionsnedsättning. Enheten är utformad för brukare som inte kan stå upp och förflytta sig till/från säng, golv, rullstol, stol, toalettstol eller liknande på grund av nedsatt rörlighet eller fysisk styrka.

Avsedda brukare

Bedömningen av avsedda brukare av produkten utgår från brukarens funktionsförmåga och inte på en specifik diagnos, ett visst hälsotillstånd eller en viss ålder.

Se till att brukarens vikt stämmer överens med SWL/användarvikt och att en klinisk riskbedömning har utförts.

Ingen begränsning av kroppslängd – för specifika rekommendationer, se storleksguiden i användarmanualen för respektive sele.

Sekundära brukare av produkten är vårdgivare som tillhandahåller hjälp och läkare/tekniker som placerar ut produkten.

Avsedd miljö

Produkterna är avsedda för inomhusbruk på horisontella ytor inom akutvård, långtidsvård och hemvård.

De får inte användas i våtutrymmen.

Avsett användningsområde

Produkten är avsedd för tillfällig användning, dvs. kontinuerlig användning i mindre än 60 minuter.

Produkten är endast avsedd att användas på intakt hud.

Produkten är avsedd för renovering och återanvändning.

Förväntad livslängd

Den förväntade livslängden för Mover 1.80 är 30 000 cykler eller 15 år, beroende på vilket som inträffar först.

Indikationer

För brukare som behöver stöd vid lyft och förflyttning under kortare sträckor, t.ex. personer med begränsad rörelseförmåga som behöver kroppsstöd vid förflyttningar. Inte en uttömmande lista.

Enhetens målgrupp baseras på individuell hälsa och funktionsförmåga och inte på ett specifikt hälsotillstånd eller en specifik ålder.

Kontraindikationer

Det finns inga kända kontraindikationer.

Försiktighetsåtgärder

Se till att selen passar brukaren och lyftbygeln.

Utbildningskrav

Enheten får endast användas av vårdgivare som har läst och förstätt användarhandboken.

Säkerhetsmeddelande

Brukarens och vårdgivarens säkerhet får aldrig äventyras – om du misstänker att produkten har ett funktionsfel ska du sluta använda den, märka den med "ur funktion" och ringa din lokala distributör/representant.



Säkerhetsskyltar, säkerhetsåtgärder och varningssymboler anges i det sammanhang som är relevant för den aktuella hanterings- och/eller driftsituationen. Det är obligatoriskt att följa instruktionerna för att farliga situationer ska undvikas.



Skyltar, symboler och instruktioner på produkten får aldrig täckas över eller tas bort och måste finnas på plats och vara tydligt läsbara under produkten hela livslängd. Byt omedelbart ut eller reparera oläsliga eller skadade skyltar, symboler och instruktioner. Kontakta din distributör/representant för instruktioner.

Se ytterligare varningar i avsnittet Hantering.

Förflyttning av patienter

Förflyttning av en brukare medför alltid vissa risker. Därför måste alltid en riskbedömning utföras innan förflyttning utförs.



Varningar:

- Använd aldrig produkten för transport av gods.
- Använd aldrig produkten för självtransport.

- Lämna aldrig brukaren i produkten utan uppsikt.
- Använd aldrig produkten i duschen.
- Använd aldrig produkten för gångträning.
- Förflytta alltid brukaren i en låg och stabil hastighet.
- Förflytta aldrig brukaren i stående ställning.

Riskbedömning

Utför en riskbedömning av produkten, den enskilda brukaren och förflyttningssituationen och dokumentera detta. Du som vårdgivare är ansvarig för brukarens säkerhet.

Planera förflyttningen i förhand för att säkerställa att den utförs så säkert och smidigt som möjligt.

Arbeta ergonomiskt enligt lokala rekommendationer.



Vårdgivaren måste kunna hantera brukarens vikt.



För att allvarliga skador ska undvikas ska brukaren undvika att sträcka eller luta sig för mycket.

Produkten



Kontrollera alltid före varje användning:

- att produkten är lämplig för brukaren och förflyttningssituationen.
- att produkten inte har några synliga skador.
- att lyftbygelns koppling och alla borttagbara delar sitter ordentligt fast.
- att servicelysdioden (lysdiod 4) inte lyser och att batteriindikatorn har minst en grön lysdiod.
- att lyftbandet är fritt från synliga skador eller tecken på slitage.
- att hjulen rullar fritt och att lyften är lätt att manövrera.

Följande inspektion ska utföras varje månad:

- rovkör lyftens manöverfunktioner och kontrollera att inga onormala ljud hörs.
- testa nödstopsknappen och nödsänkning.

Vid fel eller brister ska lyften tas ur drift och märkas med ”ur funktion”.

Säkerhetsåtgärder

Molift Mover 180 är utrustad med flera säkerhetsanordningar som är avsedda att förhindra skador på personal och utrustning vid felaktig användning av produkten.

Lyften har en överbelastningsgivare som förhindrar att lyften används om lasten överskrider SWL.

Lyftarmen är ledad för att förhindra att armen och lyftbygelns klämmer brukaren. Ställdonet producerar ingen kraft när det rör sig nedåt.

Elektroniken stängs av vid överhettning. Vänta tills lyften har svalnat innan du använder den igen.

max 182 kg max 400 lbs

Material

Allt material som kommer i direkt kontakt med huden är biologiskt testat och utvärderat i enlighet med relevanta standarder. Brukare/vårdgivare som är allergiska mot något av materialen rekommenderas dock att inte använda produkten.

Tillbehör

Användarhandböcker som medföljer tillbehör måste läsas och förstås före användning. I detta omfattas eventuella användnings- och kombinationsbegränsningar.

Information om tillbehör finns på www.etac.com.

Reservdelar

En lista över reservdelar finns på www.etac.com.

Produktkombinationer och selkompatibilitet

När en medicinsk enhet kombineras med andra enheter eller tillbehör får kombinationen inte ändra enheternas avsedda ändamål som definieras av tillverkaren eller modifiera dem på ett sådant sätt att det kan påverka överensstämmelsen med tillämpliga krav eller säkert användning enheten.

Vi rekommenderar användning av Etac- eller Molift-selar. Lyften kan kombineras med selar från andra tillverkare, se www.etac.com för deklaration om kompatibilitet.

Den person/det företag som ansvarar för kombinationen av produkterna måste säkerställa att tillämpliga krav uppfylls.

Elektriskt skydd i kombination med selar: Typ av applicerad del BF.



Om säker arbetsbelastning (SWL) skiljer sig mellan lyft, lyftbygel och sele ska alltid den lägsta lasten användas.

Elektronik

Batteri

Molift Mover 180 har ett 25,2 V litiumjon NMC 2,85 Ah batteri. Batteriet har en förväntad livslängd på ca 1700 laddningscykler. Antal lyft med fulladdat batteri: 160 lyft (75 kg/165 lbs, 50 cm /20 tum).



Ladda batteriet vid leverans och därefter var tolfte månad för att undvika batterifel.



Om styrboxen, batteriet eller elektroniken på produkten är skadade måste dessa bytas ut.



Begagnade batterier måste kasseras som specialavfall i enlighet med lokala regler och bestämmelser. Får ej kasseras i hushållsso-porna.

Hastighetsökning

Lyften levereras med en hastighetshöjningsfunktion som möjliggör upp till 30 % snabbare hastighet när ställdonet är obelastat.

Motor

Lyftmotor: 24 V DC.

Benjusteringsmotor: 12 V DC.

Lyfthastighet: 36 mm/sekund (1,42 tum/sekund) med 75 kg (165 lbs) belastning.

Lyfthastighet: 45 mm/sekund (1,77 tum/sekund)

Tidsåtgång cykel: 84 sekunder med last på 75 kg (165 lbs).

Tidsåtgång cykel: 49 sekunder.

Arbetscykel

Molift Mover 180 får inte köras kontinuerligt i mer än två minuter (med maximal belastning). Efter två minuter måste lyften vila i 18 minuter. Arbetscykel 10 %. (Intervall enligt standard ISO-SS 10535). Produkten har en maximal A-viktad ljudeffektnivå: Lwa ≤ 49,4 dB.

Batteri- och serviceindikator (LED)

Styrboxen är försedd med fem indikatorlampor.







Elsystemet har en strömsparfunktion som gör att elsystemet stängs av efter två minuters inaktivitet. Då släcks alla lampor.

Systemet aktiveras när du trycker på en av manöverknapparna.



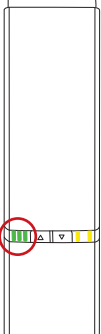

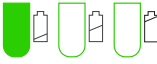

Batteriindikator (LED)

Batteriindikatorn (LED) tänds och avger ett ljud när batterinivån är låg och lyften behöver laddas. När detta inträffar har lyften tillräckligt med effekt för minst en hel lyftcykel med maximal belastning.

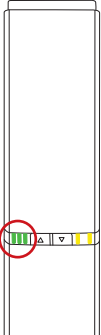







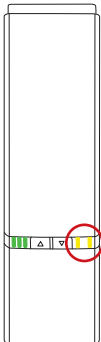

Status i normal användning

Lysdiods indikator	Lysdiod1 – Lysdiod2 – Lysdiod3	Lysdiodstatus (anges inte = av)	Status
		Lysdiod 1-3 lyser konstant	Laddningsnivå 75-100 %
		Lysdiod 1+2 lyser konstant	Laddningsnivå 50-75 %
		Lysdiod 1 lyser konstant	Laddningsnivå <50 %
		Lysdiod 1 vänster sida, växlar från grönt till gult och blinkar långsamt	Kritiskt lågt batterinivå (avger ljud när lyften används)

Status vid laddning

Lysdiods indikator	Lysdiod1 – Lysdiod2 – Lysdiod3	Lysdiodstatus (anges inte = av)	Status
		Lysdiod 1-3 lyser konstant	90-100 %
		Lysdiod 1+2 lyser konstant Lysdiod 3 blinkar långsamt	65-90 %
		Lysdiod 1 lyser konstant Lysdiod 2 blinkar långsamt	40-65 %
		Lysdiod 1 blinkar långsamt	0-40 %
		Lysdiod 1+2+3 blinkar långsamt	Laddningen har avbrutits på grund av låg eller hög batteritemperatur eller andra felförhållanden
		Lysdioderna är släckta	Laddningen har avbrutits eftersom kommunikationen med batteriet har förlorats

Serviceindikator

Lysdiods indikator	Prioritet	Lysdiod4 + Lysdiod5	Lysdiodstatus (anges inte = av)	Statusar i normal användning	Kommentarer	Återställ
	0		Lysdiod 4 blinkar enligt Bluetooth status för lågen-ergiparkoppling	Lågen-ergiparkoppling Bluetooth	Ej klart att köras	Vänta tills det är klart
	1		Lysdiod 4+5 lyser konstant	Nödstopp aktiverat	Ej klart att köras	Återaktivera nöd-stop
	2		Lysdiod 4+5 blinkar snabbt (synkront)	ALLVARLIGT FEL Kan inte köras, måste återställas	Ingen rörelse möjlig	Återställningsrutin för allvarligt fel
	3		Lysdiod 4+5 blinkar långsamt (asynkron växling)	Ej inlärt/konfigurerat korrekt	Ej klart att köras	Kontakta din lokala representant för service
	4		Lysdiod 5 blinkar långsamt	ÖVERBESTÄLLNING av motor/ställdon	Tillfälligt inte klart för LYFT	Minska belastningen
	5		Lysdiod 4 blinkar långsamt	Driftcykelvakt	Tillfälligt inte klart för LYFT	Vänta tills det är klart
	6		LED4 tänds och släcks långsamt	Periodisk inspektion krävs	Körning är möjlig	Kontakta din lokala representant för periodisk inspektion
	7		Lysdiod 4 lyser konstant	Service krävs	Körning är möjlig	Kontakta en servicetekniker
8		LED 4 konstant på (alla återstående LED-lampor blinkar när lyften används)	Service-datum har passerat	Körning är möjlig (pipljud under drift)	Kontakta en servicetekniker	

Laddning

Den interna laddaren i styrboxen gör att batterierna kan laddas effektivt. Anslut strömkabeln till eluttaget i styrboxens nedre hörn.

Laddningstiden beror på batteriets kapacitet och skick. Normalt är laddningstiden ca. 3,5 timmar från helt urladdat tillstånd.





Skydd mot elstöt (isoleringsklass)

Intern strömförsörjning under användning/drift. Klass II vid laddning.



Lyften fungerar inte under laddning.

Handenhet - Skyddsklass: IPX6

Översikt	Symboler	Beskrivning
		Lysdiodstatus för batteri, service och överbelastning.
		Knappar för höjning och sänkning av lyftarmen.
		Knappar för benjusteringsmekanism in och ut. Nedfällningsfunktion: Tryck på båda knapparna samtidigt för att sänka lyftarmen och föra ihop benen (funktionen aktiveras efter en sekund).



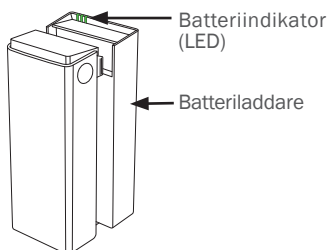



Laddning med extern laddare (tillval)

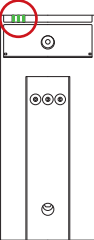

Batteriladdare

Den externa batteriladdaren (tillval) kan användas som bordsladdare eller monteras på en vertikal väggyta nära ett eluttag, minst 1,2 m över golvet. Laddaren måste användas utanför patientmiljön. Laddaren måste placeras eller installeras på ett sätt som gör det enkelt att dra ut nätkontakten. Var försiktig så att kabeln inte skadas. Laddaren kan ständigt vara ansluten till eluttaget.

Batteriladdare: 100-240 V AC, 50-60 Hz.
0,9 A utgång.

Lysdiods indikator	Lysdiod1 – Lysdiod2 – Lysdiod3	Lysdiodstatus (anges inte = av)	Status vid laddning
		Lysdiod 1-3 lyser konstant	Med batteri eller när det inte finns något batteri i laddaren: 90-100 %
		Lysdiod 1+2 lyser konstant Lysdiod 3 blinkar långsamt	65-90 %
		Lysdiod 1 lyser konstant Lysdiod 2 blinkar långsamt	40-65 %
		Lysdiod 1 blinkar långsamt	0-40 %
		Lysdiod 1+2+3 blinkar långsamt	Laddningen har avbrutits på grund av låg eller hög batteritemperatur eller andra felförhållanden
		Lysdioderna är släckta	Laddningen har avbrutits eftersom kommunikationen med batteriet har förlorats

Service, rengöring och underhåll

Underhåll och service

Underhåll och inspektioner av produkten är helt och hållet ägarens ansvar. Underlåtenhet att utföra underhåll av en produkten i enlighet med instruktionerna kan äventyra brukarens och/eller vårdgivarens säkerhet och kan inverka på produktens förväntade livslängd.

Produkten måste inspekteras regelbundet.

Kontrollera:

- att produkten inte har några synliga skador.
- att etiketterna är läsbara.
- att benjusteringen och hjulen rör sig smidigt.
- att bromsen fungerar som avsett.

Service omfattning

Service måste utföras av auktoriserad personal. Service krävs när LED-lampan för service (LED 4) lyser.

LED-lampan för service (LED 4) tänds efter ett visst antal lyft eller efter 5 år, beroende på vilket som inträffar först.

Rengöring



Rengör regelbundet. Rengör ytorna med en fuktig trasa och lämpligt pH-neutralt rengöringsmedel. Använd inte lösningsmedel eller starka vätskor. Det kan skada lyftens ytor. Använd isopropylalkohol eller liknande när desinficering behövs. Undvik slipande rengöringsmedel. Ta bort hår och lugg från hjulen och kontrollera att hjulen roterar fritt. Rengör kontakten och handkontrollen med isopropylalkohol för att avlägsna fett och smuts. Kontrollera nödstops- och nödsänkingsfunktionen efter rengöring. Lyften får inte sköljas i rinnande vatten.



Ta bort hår och smuts från hjulen för att säkerställa att de roterar fritt och att bromsarna fungerar som de ska.



Undvik att skada eller avlägsna etiketter under rengöring.

Rekonditionering

Separat rekonditioneringsdokument finns på www.etac.com.

Periodisk inspektion

Periodisk inspektion ska utföras minst en gång per år eller oftare om det krävs i lokala föreskrifter. Se dekalen för periodisk inspektion på produkten och informationen om periodisk inspektion på www.etac.com.

Transport, förvaring och avfallshantering

Transport och förvaring

När produkten inte används kan den förvaras under följande förhållanden:



Förvara förpackningen utom räckhåll för barn.



Håll produkten borta från eld.



Medicinsk elektrisk utrustning kräver särskilda försiktighetsåtgärder avseende elektromagnetisk kompatibilitet (EMC). Störningar kan uppstå i närheten av lyftens elektronik.

Vid förvaring under längre perioder rekommenderar vi att nödstoppknappen är aktiverad (intryckt). Lyften kan förvaras och transporteras vid temperaturer mellan -25 och 70 °C och relativ fuktighet: 15–93 %.

Lufttryck: 70–106 kPa.

Kassering

Produkten innehåller inga farliga ämnen som kräver särskild avfallshantering. Kontrollera om miljövänlig återvinning är möjlig och följ gällande nationella bestämmelser. Kassera produkten i enlighet med gällande nationella bestämmelser.

Återvinning

Se återvinningsinstruktionerna på www.etac.com och följ tillämpliga nationella bestämmelser.

Felsökning

Problem	Åtgärd
Lyftpelaren är instabil.	Lyftpelaren är inte korrekt placerad i chassit eller så är skruven inte helt åtdragen. Montera pelare och chassi och dra åt skruvarna ordentligt.
Lyften rör sig ojämnt på en plan yta.	Hjulen rör sig ojämnt på grund av skräp och damm. Rengör hjulen. Ta bort hår och smuts.
Lyftarmen eller de justerbara benen rör sig okontrollerat.	Kortslutning mellan handenhet och lyft. Rengör handenhetens kontakt med alkohol för att avlägsna fett. Defekt handenhet. Byt ut handenheten. Styreelektroniken är ur funktion. Kontakta din lokala representant för service.
Lyften reagerar inte på handenheten/lyftarmen eller benen rör sig inte.	Nödstoppet är aktiverat. Ta bort batteriet och sätt i det igen för att frigöra nödstoppet. Batteriet är urladdat. Byt eller ladda batteriet. Lyftens elektronik är överhettad. Vänta tills den avsvlnat. Lyften är överbelastad. Se till att lasten inte överskrider SWL. Handenheten har inte kopplats in ordentligt. Anslut handenheten ordentligt. Handenhet, stickpropp eller sladd kan vara trasig och ska bytas ut. Kontakten mellan chassit och pelaren har ingen anslutning. Pelaren är inte korrekt monterad i chassit. Montera pelaren och chassit på korrekt sätt. Defekt styreelektronik. Kontakta din lokala representant för service.
Batteriet laddar inte.	Batteriet är defekt. Kontrollera indikatorerna på laddaren under laddning. Försök med ett nytt batteri. Batteriladdaren är defekt. Kontrollera indikatorerna på laddaren under laddning. Se kapitlet "Laddning". Försök med en annan laddare.

General

Takk for at du valgte et produkt fra Etac.

Denne bruksanvisningen må leses grundig før du begynner å bruke utstyret. Den inneholder viktig sikkerhetsinformasjon og anvisninger for riktig bruk av utstyret. Les all relevant produkt dokumentasjon, for eksempel bruksanvisning og anvisninger for vedlikehold og resirkulering, på www.etac.com. Du kan velge språk via lenken «International» og «Local websites».

Skann QR-koden på enheten for ytterligere informasjon og anvisninger.

Copyright

Dette dokumentet tilhører Etac A/S. Innholdet skal ikke endres helt eller delvis uten forutgående godkjenning fra Etac A/S.

Ansvarsfraskrivelse

Etac foretar kontinuerlig forbedringer av utstyr og informasjon. Vi forbeholder oss derfor retten til å endre våre enheter og bruksanvisninger uten forvarsel. Les den nyeste dokumentasjonen på www.etac.com.

CE Samsvarserklæring

Utstyret som er nevnt i denne bruksanvisningen og de ulike utstyrmodellene, samsvarer med forordningen for medisinsk utstyr (EU) 2017/745.

Utstyret er klassifisert som medisinsk utstyr i klasse I.

Produktstandarder

Utstyret er testet og oppfyller kravene som gjelder for denne typen enheter etter følgende standarder:

- ISO 10535:2021 Hjelpemidler – Personløftere til forflytning av personer – Krav og prøvingsmetoder.

- IEC 60601-1:2005 Medisinsk elektrisk utstyr – Del 1: Generelle krav til grunnleggende sikkerhet og vesentlig funksjon.
- IEC 60601-1-2:2014 Medisinsk elektrisk utstyr – Del 1-2: Generelle krav til grunnleggende sikkerhet og vesentlig funksjon – Samlet standard: Elektromagnetiske forstyrrelser – Krav og tester.

Produktet er testet og godkjent av en tredjepart i henhold til standardene IEC 60601-1, IEC 60601-1-2 og EN/ISO 10535:2021.

Garanti

Se www.etac.com/support.

Hvis kunden foretar justeringer, reparasjoner eller kombinasjoner som ikke er avtalt med Etac på forhånd, vil Etacs CE-sertifisering og garanti ikke være gyldig. Kontakt Etac hvis du er i tvil.

Merknad

Hvis det skulle oppstå en uønsket hendelse relatert til utstyret, skal hendelsen rapporteres til distributøren/representanten og nasjonale myndigheter innen rimelig tid. Distributøren/representanten vil videreføre informasjon til produsenten.

Informasjon før salg

Se www.etac.com.

Beskrivelse av enheten

Etac leverer et bredt utvalg av mobile løftere til ulike typer forflytning. Molift Mover 180 er en lett mobil løfter som er ment for løfting og forflytning av en person til/fra seng, gulv, stol, rullestol eller toalett med et seil.

Mover 180 er tilgjengelig i ulike varianter

Mover 180, nøkkelfunksjoner:

- Unikt skyvehåndtak.
- Drives med et batteri.
- Har elektrisk justerbare ben.
- Kompakt og lett å manøvrere

Se fullstendig oversikt over mulige varianter på www.etac.com.

Kliniske fordeler

De kliniske fordelene ved produktet er:

- Reduserer arbeidsrelaterte skader eller belastning på pleieren.
- Letter forflytning av personer som er avhengige av hjelp.
- Økt komfort og sikkerhet for brukeren.

Materialer

Aluminium, plast, stål.

Du finner mer informasjon i instruksjonene for resirkulering på www.etac.com.

Innledning

Definisjoner

Personen som betegnes som «brukeren», er personen som forflyttes med produktet. «Pleieren» er personen som håndterer produktet.

Tiltenkt bruk

Den mobile løfteren er et hjelpemiddel for å avhjelpe eller kompensere for nedsatt funksjonsevne på grunn av skade eller funksjonsnedsettelse. Produktet er utformet for brukere som ikke kan reise seg og forflytte seg til/fra en seng, gulvet, en rullestol, en stol, et toalett eller lignende, på grunn av nedsatt bevegelse eller redusert fysisk styrke.

Tiltenkt bruker

Den tiltenkte brukergruppen for produktene er basert på brukerens funksjonsevne, og ikke på en spesifikk diagnose, helsetilstand eller alder.

Kontroller at brukeren ikke overskrider maksimal produktbelastning/brukervekt og at det er utført en klinisk risikovurdering.

Ingen begrensning når det gjelder kroppshøyde – for spesifikke anbefalinger, se størrelsesveiledningen i bruksanvisningen for det aktuelle seilet.

Sekundærbrukere av produktet er pleiere som gir assistanse, og helsepersonell/teknikere som konfigurerer produktet.

Tiltenkt miljø

Produktene er ment for innendørsbruk på horisontale overflater innen akuttpleie, langtidspanning og hjemmepleie.

De må ikke brukes i våte områder.

Bruksområde

Enheten er ment for «kortvarig» bruk, dvs. kontinuerlig bruk i mindre enn 60 minutter.

Enheten er ment kun for bruk med intakt hud.

Enheten er ment for renovering og gjenbruk.

Forventet levetid

Forventet levetid for Mover 180 er 30 000 sykluser eller 15 år, avhengig av hva som kommer først.

Indikasjoner

For brukere som trenger støtte for å løftes og forflyttes over kortere avstander, f.eks. personer med begrenset bevegelsesevne og som trenger kroppsstøtte under forflytninger. Listen er ikke uttømmende.

Målgruppen for produktet defineres ut fra individuell helse- og mobilitetsfunksjon, ikke en spesifikk diagnose eller alder.

Kontraindikasjoner

Det er ingen kjente kontraindikasjoner.

Forholdsregler

Kontroller at seilet passer til brukeren og løftebøylen.

Opplæringskrav

Utstyret skal bare brukes av pleiere som har lest og forstått bruksanvisningen.

Sikkerhetsinformasjon

Sikkerheten må alltid ivaretas både for bruker og pleier – hvis du mistenker at utstyret har en funksjonsfeil, må du sette det i karantene merket «i ustand» og ringe den lokale distributøren/representanten.



Sikkerhetsskiltet, sikkerhetstiltak og advarselssymboler er angitt i relevant kontekst for faktisk håndtering og/eller brukssituasjon, og anvisningene skal følges for å unngå farlige situasjoner.



Skilt, symboler og anvisninger på utstyret må aldri tildekkes eller fjernes, og skal være lett leselige gjennom hele utstyrets levetid. Bytt ut eller reparer umiddelbart uleselige eller skadede skilt, symboler og anvisninger. Kontakt distributøren/representanten for mer informasjon.

Se ytterligere advarsler i avsnittet Håndtering.

Pasientforflytning

Forflytning av en bruker medfører alltid en viss risiko. Derfor må det alltid utføres en risikovurdering før forflytning.



Advarsler:

- Enheten skal aldri brukes til transport av gods.
- Enheten må aldri brukes til selvtransport.
- La aldri brukeren være uten tilsyn i denne enheten.

- Ikke bruk enheten i dusjen.
- Bruk aldri enheten til gåtøring.
- Forflytt alltid brukeren i en rolig og stabil hastighet.
- Forflytt aldri brukeren i stående stilling.

Risikovurdering

Foreta en risikovurdering av enheten, den individuelle brukeren og tiltenkt forflytning, og dokumenter analysen. Som pleier er du ansvarlig for brukerens sikkerhet.

Planlegg forflytningen for å sikre at den foregår mest mulig trygt og uproblematisk.

Husk å arbeide ergonomisk i samsvar med lokale anbefalinger.



Assistenten må kunne håndtere brukerens vekt.



For å unngå alvorlige skader må brukeren unngå å strekke eller lene seg fremover eller bakover.

Enheden



Kontroller følgende før hver bruk:

- at utstyret er egnet for brukeren og forflytningssituasjonen.
- at utstyret ikke har synlige skader.
- at festet til løftebøylen og alle avtakbare deler er riktig montert og sikret.
- at serviceindikatoren (LED 4) ikke er på og at batteriindikatoren har minst ett grønt LED-lys.
- at stroppene på seilet ikke har synlig skade eller slitasje.
- at hjulene ruller fritt og at løfteren er lett å manøvrere.

Inspeksjon som bør gjøres månedlig:

- test løfterens funksjoner og sørg for at løfter ikke lager unormale lyder.
- test nødstoppbryter og nødsenk.

Hvis det avdekkes feil eller mangler så må løfteren tas ut av drift og merkes med "i ustand".

Sikkerhetstiltak

Molift Mover 180 er utstyrt med flere sikkerhetsinnretninger, som har til formål å forhindre skade på personale og utstyr i tilfelle feil bruk.

Løfteren har en overbelastningssensor som forhindrer at løfteren kan brukes hvis lasten overstiger sikker arbeidsbelastning.

Løftearmen er hengslet for å forhindre at brukeren kommer i klem mellom armen og løftebøylen. Aktuatoren produserer ikke kraft når den beveger seg nedover.

Elektronikken deaktiveres hvis den blir overopphetet. Vent til løfteren er avkjølt før den brukes på nytt.

max 182 kg max 400 lbs

Materialer

Alle brukte materialer som skal være i direkte kontakt med huden, er biologisk evaluert i samsvar med relevante standarder. Brukere/pleiere som er allergiske mot noen av materialene, anbefales imidlertid ikke å bruke enheten.

Tilbehør

Bruksanvisninger som følger med tilbehøret må være lest og forstått før bruk. Dette inkluderer eventuelle begrensninger i bruk og kombinasjoner. Les mer om tilbehør på www.etac.com.

Reservedeler

En liste med reservedeler er tilgjengelig på www.etac.com.

Enhetskombinasjoner og kompatible seil

Når enheten kombineres med andre enheter eller tilbehør, må kombinasjonen ikke føre til at produsentens definerte tiltenkte formål for enhetene endres, eller andre enhetene på en måte som kan påvirke samsvar med gjeldende krav.

Vi anbefaler kun å bruke seil fra Etac eller Molift. Løfteren kan kombineres med seil fra andre produsenter. Se kompatibilitetserklæringer på www.etac.com.

Personen/selskapet som er ansvarlig for kombinasjonen av enhetene, må sikre at gjeldende krav oppfylles.

Elektrisk beskyttelse i kombinasjon med seil: Anvendt del type BF.



Hvis sikker arbeidsbelastning (SWL) for løfteren, løftebøylen og seilet er forskjellige, skal alltid den laveste belastningen brukes.

Elektronikk

Batteri

Molift Mover 180 har en 25,2 V litiumion NMC 2,85Ah Ah batteri. Batteriet har en forventet levetid på omtrent 1700 ladesykluser. Antall løft med fullt oppladet batteri: 160 løft (75 kg/165 lbs, 50 cm/20 tommer).



Lad batteriet når du mottar det og deretter hver 12. måned for å unngå batterisvikt.



Eventuell skadet kontrollboks, batteri eller elektronikk på enheten må skiftes ut.



Brukte batterier må avfallssorteres som spesialavfall i henhold til lokale regler og forskrifter. Må ikke kastes i restavfall.

Hastighetsøkning

Løfteren har en hastighetsfunksjon som gjør det mulig å øke hastigheten med opptil 30 % når aktuatoren ikke er belastet.

Motor

Løftemotor: 24 V DC.

Benjusteringsmotor: 12 V DC.

Løftehastighet: 36 mm/sekund (1,42 tommer/sekund) med 75 kg (165 lbs) last.

Løftehastighet: 45 mm/sekund

Syklustid: 84 sekunder med 75 kg last.

Syklustid: 49 sekunder.

Driftssyklus

Molift Mover 180 skal ikke kjøres kontinuerlig i mer enn 2 minutter (med maks belastning). Etter 2 minutter må løfteren hvile i 18 minutter. Driftssyklus 10 %. (Intervaller i samsvar med standarden ISO-EN 10535). Enheten har et maksimalt A-vektet lydeffektnivå: $L_{wa} \leq 49,4$ dB.

Batteri- og serviceindikator (LED)

Kontrollboksen har fem indikatorlamper.







Det elektriske systemet har en strømsparefunksjon som slår av det elektriske systemet fem minutter etter siste betjening. Alle indikatorer slukkes.

Systemet aktiveres ved å trykke på en av betjeningsknappene.



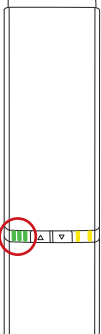

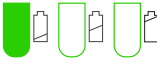

Batteriindikator (LED)

Batteriindikatoren tennes og avgir en lyd når batterinivået er lavt og løfteren må lades. Når dette skjer, har løfteren tilstrekkelig strøm igjen til minst én fullstendig løftesyklus med maks. belastning.

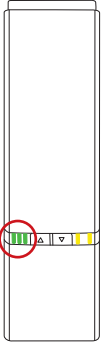







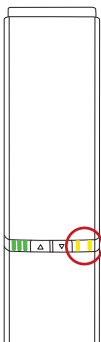

Status i normal bruk

LED-indikator	LED1 - LED2 - LED3	LED-status (Ikke oppført = av)	Status
		LED 1-3 lyser konstant	75-100 % ladet
		LED 1+2 lyser konstant	50-75 % ladet
		LED 1 lyser konstant	<50 % ladet
		LED 1 på venstre side skifter fra grønn til gul og blinker langsomt	Kritisk lavt batterinivå (avgir lyd når løfteren er i bruk)

Status under lading

LED-indikator	LED1 - LED2 - LED3	LED-status (Ikke oppført = av)	Status
		LED 1-3 lyser konstant	90-100 %
		LED 1+2 lyser konstant LED 3 blinker langsomt	65-90 %
		LED 1 lyser konstant LED 2 blinker langsomt	40-65 %
		LED 1 blinker langsomt	0-40 %
		LED 1+2+3 blinker langsomt	Lading stoppet på grunn av lav batteritemperatur, høy batteritemperatur eller andre feiltilstander
		Ingen LED-lys	Lading stoppet på grunn av tapt kommunikasjon med batteriet

Serviceindikator

LED-indikator	Prioritet	LED4 + LED5	LED-status (Ikke oppført = av)	Status under normal bruk	Kommentarer	Tilbakestill
	0		LED 4 blinker i henhold til Bluetooth Low Energy parkoblingsstatus	Parkobling Bluetooth Low Energy	Ikke klar for kjøring	Vent til klar
	1		LED 4+5 lyser konstant	Nødstopp aktivert	Ikke klar for kjøring	Reaktiver nødstopp
	2		LED 4+5 blinker raskt (synkront)	ALVORLIG FEIL Kan ikke kjøre, må tilbakestilles	Ingen bevegelse er mulig	Tilbakestill fatal feilhåndtering
	3		LED 4+5 blinker langsomt (asynkron veksling)	Ikke programmert/konfigurert korrekt	Ikke klar for kjøring	Kontakt den lokale servicerepresentanten
	4		LED 5 blinker langsomt	OVERBELASTNING av motor/aktuator	Ikke klar til LØFT momentant	Reduser belastningen
	5		LED 4 blinker langsomt	Driftssyklusvern	Ikke klar til LØFT momentant	Vent til klar
	6		LED4 slås langsomt på og av	Behov for periodisk inspeksjon	Kjøring er mulig	Kontakt den lokale servicerepresentanten
	7		LED 4 lyser konstant	Behov for service	Kjøring er mulig	Kontakt servicetekniker
8		LED 4 lyser konstant (alle gjenværende LED-indikatorer blinker når løfteren brukes)	Tid for service	Kjøring er mulig (lydsignal under betjening)	Kontakt servicetekniker	

Lading

Den interne laderen i kontrollboksen gir effektiv lading av batteriene. Koble strømkabelen til strømnettaket i nedre hjørne av kontrollboksen.

Ladetiden avhenger av batteriets kapasitet og tilstand. Ladetiden er vanligvis ca. 3,5 timer fra helt utladet tilstand.





Beskyttelse mot elektrisk støt (isolasjonsklasse)

Intern strømforsyning under bruk/betjening. Klasse II under lading.



Løfteren kan ikke betjenes under lading.

Håndkontroll - Beskyttelsesklasse: IPX6

Oversikt	Ikoner	Beskrivelse
		LED-status for batteri, service og overbelastning.
		Knapper for å heve og senke løftearmen.
		Knapper for benjustering inn og ut. Sammenleggbær: Trykk på begge knappene samtidig for å senke løftearmen og føre bena sammen (funksjonen aktiveres etter ett sekund).

Lading med ekstern lader (ekstrautstyr)

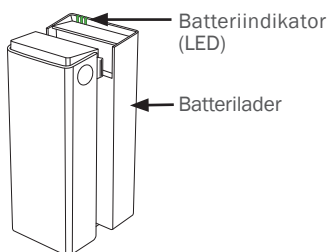





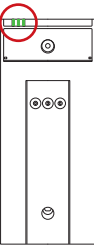

Batterilader

Den valgfrie eksterne batteriladeren kan brukes som bordlader eller monteres på en vertikal veggflate nær et strømuttak, minst 120 cm over gulvet. Laderen må brukes utenfor pasientmiljøet. Laderen må plasseres eller installeres på en måte som gjør det enkelt å koble fra strømkabelen. Pass på at kabelen ikke blir skadet. Laderen kan være koblet til stikkkontakten hele tiden.

Batterilader: 100-240 V AC, 50-60 Hz.

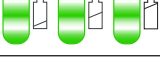
0,9 A utgang.

LED-indikator	LED1 - LED2 - LED3	LED-status (Ikke oppført = av)	Status under lading
		LED 1-3 lyser konstant	Med batteri eller hvis det ikke er montert batteri på laderen: 90-100 %
		LED 1+2 lyser konstant LED 3 blinker langsomt	65-90 %
		LED 1 lyser konstant LED 2 blinker langsomt	40-65 %
		LED 1 blinker langsomt	0-40 %
		LED 1+2+3 blinker langsomt	Lading stoppet på grunn av lav batteritemperatur, høy batteritemperatur eller andre feiltilstander
		Ingen LED-lys	Lading stoppet på grunn av tapt kommunikasjon med batteriet

Service, rengjøring og vedlikehold

Vedlikehold og service

Vedlikehold og inspeksjoner av utstyret er helt og holdent eierens ansvar. Hvis ikke utstyret vedlikeholdes i samsvar med anvisningene, kan det sette brukerens og/eller pleierens sikkerhet i fare, og det kan redusere utstyrets forventede levetid.

Det må foretas regelmessig inspeksjon av enheten.

Kontroller følgende:

- at utstyret ikke har synlige skader.
- at etikettene er leselige.
- at justeringen og hjulene beveger seg jevnt.
- at bremsen fungerer.

Service omfang

Service må utføres av autorisert personell.

Service er nødvendig når serviceindikatoren (LED 4) lyser.

Serviceindikatoren (LED 4) tennes etter et visst antall løft eller etter 5 år, avhengig av hva som inntreffer først.

Rengjøring



Rengjøres regelmessig. Rengjør overflater med en fuktig klut og et egnet pH-nøytralt rengjøringsmiddel. Bruk ikke løsemidler eller sterke væsker. Det kan skade overflatene på løfteren. Hvis desinfeksjon er nødvendig: bruk isopropanol eller lignende. Unngå slipende rengjøringsprodukter. Fjern hår og lo fra hjulene, og kontroller at hjulene roterer fritt. Rengjør kontakt og håndkontroll med isopropylalkohol for å fjerne fett og smuss. Kontroller nødstopknappen og nødsenkingen etter rengjøring. Løfteren skal ikke utsettes for rennende vann.



Fjern hår og lo fra hjulene for å sikre at hjulene roterer fritt og at bremsene fungerer som de skal.



Pass på at etikettene ikke blir skadet eller løsner under rengjøring.

Overhaling

Et eget dokument for overhaling er tilgjengelig på www.etac.com.

Periodisk inspeksjon

Periodisk inspeksjon skal utføres minst én gang i året, eller oftere hvis det er påkrevd i henhold til lokale bestemmelser. Se etiketten for periodisk inspeksjon på seil og dokumentet for periodisk inspeksjon på www.etac.com.

Transport, lagring og kassering

Transport og lagring

Når enheten ikke er i bruk, kan den lagres under følgende forhold:



Hold emballasjen utilgjengelig for barn.



Holdes unna åpen ild.



Medisinsk elektrisk utstyr krever spesielle forholdsregler med hensyn til elektromagnetisk kompatibilitet (EMK). Interferens kan forekomme i nærheten av løfterens elektronikk.

For lang tids oppbevaring anbefales det at nødstopbryter er aktivert (trykket inn). Løfteren kan lagres og transporteres i temperaturer mellom -25 til 70 °C og relativ fuktighet 15 - 93 %. Lufttrykk: 70 - 106 kPa.

Kassering

Enheden inneholder ingen farlige stoffer som krever spesiell avfallshåndtering. Undersøk om det finnes muligheter for miljøvennlig resirkulering, og følg gjeldende nasjonale regler. Enheten skal kasseres i samsvar med gjeldende nasjonale regler.

Resirkulering

Les anvisninger for resirkulering på www.etac.com, og følg gjeldende nasjonale regler.

Feilsøking

Problem	Tiltak
Løftesøylen er ustabil.	Løftesøylen er ikke riktig plassert i understellet eller skruen er ikke ordentlig strammet. Monter søylen og understellet, og stram skruene godt.
Løfteren beveger seg ujevnt på et flatt underlag.	Hjulene beveger seg ujevnt på grunn av lo og støv. Rengjør hjulene. Fjern hår og smuss.
Løftearmen eller de justerbare bena beveger seg ukontrollert.	Kortslutning mellom håndkontrollen og løfteren. Rengjør overflaten på håndkontrollpluggen med alkohol for å fjerne fett. Defekt håndkontroll. Bytt ut håndkontrollen. Styreelektronikken er defekt. Kontakt den lokale servicerepresentanten.
Løfteren reagerer ikke på håndkontrollen/løftearmen eller bena beveger seg ikke.	Nødstopppknappen er aktivert. Ta ut batteriet og sett det inn igjen for å deaktivere nødstopppknappen. Batteriet er utladet. Bytt eller lad batteriet. Elektronikken i løfteren er overopphetet. Vent til den er avkjølt. Løfteren er overbelastet. Kontroller at lasten ikke overstiger sikker arbeidsbelastning. Håndkontrollen er feil tilkoblet. Koble til håndkontrollen på riktig måte. Håndkontrollen, pluggen eller ledningen kan være ødelagt, og må byttes. Kontakten mellom understellet og søylen har ingen forbindelse. Søylen er feilmontert i understellet. Monter søylen og understellet riktig. Defekt styreelektronikk. Kontakt den lokale servicerepresentanten.
Batteriet lades ikke.	Defekt batteri. Kontroller ladeindikatorene under lading. Prøv et annet batteri. Defekt batterilader. Kontroller ladeindikatorene under lading. Se kapittelet «Lading». Prøv en annen lader.

Generelt

Tak, fordi du valgte et produkt fra Etac.

Vejledningen skal læses grundigt igennem, før produktet tages i brug, da den indeholder vigtige sikkerhedsoplysninger og giver anvisninger vedrørende korrekt brug af produktet. Besøg www.etac.com for at se al relevant produktokumentation, f.eks. brugervejledningen samt vedligeholdelses- og genbrugsinstruktionerne. Du kan vælge sprog via "International" og "Local websites".

Du kan også bruge QR-koden på produktet til at få yderligere oplysninger og instruktioner.

Opavsret

Dette dokument tilhører Etac A/S. Indholdet må hverken helt eller delvist ændres uden forudgående godkendelse fra Etac A/S.

Ansvarsfraskrivelse

Etac foretager løbende opdateringer og forbedringer af vores produkter. Vi forbeholder os derfor ret til at ændre vores produkter og brugsanvisninger uden forudgående varsel. Besøg www.etac.com for at se, om du har den nyeste version af dokumentationen.

CE Overensstemmelseserklæring

Det produkt, der er nævnt i denne vejledning, og de forskellige modeller, overholder forordning (EU) 2017/745 om medicinsk udstyr.

Produktet er klassificeret som medicinsk udstyr i klasse I.

Produktstandarder

Produktet er testet og opfylder kravene til denne type udstyr i nedennævnte standarder:

- ISO 10535:2021 Hjælpemidler – Personløftere til forflytning af personer – Krav og prøvningsmetoder.
- IEC 60601-1:2005 Elektromedicinsk udstyr – del 1: Generelle krav til grundlæggende sikkerhed og væsentlige funktionsegenskaber.

- IEC 60601-1-2:2014 Elektromedicinsk udstyr – del 1-2: Generelle krav til grundlæggende sikkerhed og væsentlige funktionsegenskaber – Sideordnet standard: Elektromagnetiske forstyrrelser - Krav og test.

Produktet er testet og godkendt af en tredjepart i henhold til standarderne IEC 60601-1, IEC 60601-1-2 og EN/ISO 10535:2021.

Garanti

Se www.etac.com/support.

Hvis kunden foretager ændringer, reparationer eller bruger kombinationer, der ikke er forudbestemt af Etac, bortfalder Etacs CE-mærkning, og Etacs garanti bliver ugyldig. Ved tvivl kontakt venligst Etac.

Bemærk

Enhver alvorlig hændelse, der er indtruffet i forbindelse med produktet, skal rapporteres til distributøren/repræsentanten og den nationale kompetente myndighed i din region inden for rimelig tid. Distributøren/repræsentanten vil videresende oplysningerne til producenten.

Oplysninger om forsalg

Gå ind på www.etac.com.

Beskrivelse af produktet

Etac leverer et bredt udvalg af mobilflitte til forskellige forflytningstyper. Molift Mover 180 er letvægtsmobilflitt, som er beregnet til at løfte og flytte en person fra/til seng, gulv, stol, kørestol eller toilet med et sejl. Mover 180 fås i forskellige varianter.

De vigtigste funktioner for Mover 180:

- Unik pushstang.
- Batteridrevet.
- Har elektrisk justerbare ben.
- Kompakt og nem at manøvrere.

Se www.etac.com for en komplet oversigt over mulige varianter.

Kliniske fordele

De kliniske fordele ved produktet er:

- Reducerer arbejdsrelaterede skader eller belastning hos hjælperen.
- Muliggør forflytning af afhængige personer.
- Øger komforten og sikkerheden for brugeren.

Materialer

Aluminium, plastik, stål.

Se genbrugsinstruktioner på www.etac.com for yderligere information.

Indledning

Definitioner

Den person, der benævnes "brugeren", er den person, der forflyttes i produktet. "Hjælperen" er den person, der manøvrerer produktet.

Tilslaget formål

Den mobile lift er et hjælpemiddel, der er beregnet til at mildne eller kompensere for en funktionsnedsættelse på grund af en skade eller et handicap. Produktet er designet til brugere, der på grund af nedsat mobilitet eller fysisk styrke ikke er i stand til at rejse sig og forflytte sig selv til/fra en seng, gulvet, en kørestol, en stol, et toilet eller lignende.

Tilslaget bruger

De tiltænkte brugere af produkterne er baseret på brugernes funktionsevne og ikke en specifik diagnose, helbredstilstand eller alder.

Sørg for, at brugeren overholder SWL/brugervejledningen, og at der udføres en klinisk risikovurdering.

Ingen begrænsninger med hensyn til kropshøjde – for specifikke anbefalinger henvises til størrelsesvejledningen i brugervejledningen til det relevante sejl.

Sekundære brugere af produktet er hjælpere, der yder assistance, og klinikere/teknikere, der konfigurerer produktet.

Tilslaget miljø

Produkterne er beregnet til indendørs brug på vandrette overflader i akut pleje, langvarig pleje og hjemmepleje.

De må ikke bruges i våde områder.

Tilslaget anvendelse

Produktet er beregnet til "kortvarig" brug, dvs. kontinuerlig brug i mindre end 60 minutter.

Produktet er kun beregnet til brug med intakt hud. Produktet er beregnet til rengøring og genanvendelse.

Forventet brugslevetid

Den forventede brugslevetid for Mover 150 er 30.000 cyklusser eller 15 år, afhængigt af hvad der finder sted først.

Indikationer

Brugere, der har behov for støtte til at blive løftet og forflyttet over kortere afstande, f.eks. personer med begrænset mobilitet, som har brug for kropsstøtte under forflytninger. Ikke en udtømmende liste.

Produktets brugergruppe er baseret på individuel sundheds- og mobilitetsfunktion og ikke en specifik diagnose eller alder.

Kontraindikationer

Der er ingen kendte kontraindikationer.

Forholdsregler

Sørg for, at sejlet passer til brugeren og løfteåget.

Krav til uddannelse

Kun hjælpere, der har læst og forstået brugervejledningen, må bruge produktet.

Sikkerhedsoplysninger

Brugerens og hjælperens sikkerhed må aldrig bringes i fare – hvis du har mistanke om, at produktet har en funktionsfejl, skal du tage det ud af brug, mærke det "ude af drift" og ringe til din lokale distributør/repræsentant.



Sikkerhedsskilte, sikkerhedsforanstaltninger og advarselssymboler gives i den kontekst, der er relevant for den faktiske håndterings- og/eller driftssituation – det er obligatorisk at følge de givne instruktioner for at undgå farlige situationer.



Skilte, symboler og instruktioner, der er placeret på dette produkt, må aldrig tildækkes eller fjernes og skal forblive til stede og tydeligt læselige i hele produktets levetid. Ulæselige eller beskadigede skilte, symboler og instruktioner skal straks udskiftes eller repareres. Kontakt distributøren/repræsentanten for at få instruktioner.

Se yderligere advarsler i afsnittet Håndtering.

Patientforflytning

Forflytning af en bruger vil altid involvere en vis risiko. Derfor skal der altid foretages en risikovurdering inden forflytningen.



Advarsler:

- Brug aldrig produktet til transport af gods.
- Brug aldrig produktet til selvtransport.

- Efterlad aldrig brugeren uden opsyn i produktet.
- Brug aldrig produktet i bruseren.
- Brug aldrig produktet til gangtræning.
- Forflyt altid brugeren ved en rolig og stabil hastighed.
- Forflyt aldrig brugeren i stående stilling.

Risikovurdering

Foretag en risikovurdering af produktet, den enkelte bruger og forflytningssituationen, og dokumentér analysen. Som hjælper er du ansvarlig for brugerens sikkerhed.

Planlæg forflytningen på forhånd for at sikre, at den sker så sikkert og problemfrit som muligt.

Husk at arbejde ergonomisk korrekt i henhold til lokale anbefalinger.



Hjælperen skal være i stand til at håndtere brugerens vægt.



For at undgå alvorlige skader skal brugeren undgå udstrakte bevægelser som at række ud eller læne sig.

Produktet



Kontrollér altid følgende før hver brug:

- at produktet er egnet til brugeren og forflytningssituationen.
- at produktet ikke har synlige skader.
- at løfteågsforbindelsen og alle dele, som kan afmonteres, er korrekt fastgjort og sikret.
- at service-LED'en (LED 4) ikke er tændt, og at batteriindikatoren har mindst én grøn LED.
- at sejlstroppen ikke har synlige skader eller trevler.
- at hjulene ruller frit, og at personløfteren er let at manøvrere med.

Inspektion, som skal udføres månedligt:

- Testkør personløfterens driftsfunktioner, og kontrollér, at personløfteren ikke afgiver unormale lyde
- Test nødstopknappen og nødsænkningen

Hvis der er fejl eller defekter, skal personløfteren tages ud af drift og markeres med "i uorden".

Sikkerhedsforanstaltninger

Molift Mover 180 er udstyret med flere sikkerhedsanordninger, som har til formål at forebygge udstyrs- og personskade i tilfælde af forkert brug.

Liften har en overbelastningssensor, som forhindrer betjening af liften, hvis belastningen overskrider SWL. Løftearmen er hængslet for at forebygge, at brugeren kommer i klemme i armen eller løfteåget. Aktuatoren vil ikke yde nogen kraft, når den bevæger sig nedad.

Elektronikken slås fra, hvis den overophedes. Vent med at bruge liften igen, til den er kølet ned.



Materialer

Alle anvendte materialer, der kommer i direkte kontakt med huden, er biologisk vurderet i henhold til relevante standarder. Brugere/hjælpere, der er allergiske over for et eller flere af materialerne, anbefales dog ikke at bruge produktet.

Tilbehør

Brugervejledninger, der leveres med tilbehør, skal læses og forstås før brug. Dette omfatter eventuelle begrænsninger i brug og kombinationer.

Oplysninger om tilbehør findes på www.etac.com.

Reserve dele

Reservedelsliste er tilgængelig på www.etac.com.

Enhedskombinationer og sejlkompatibilitet

Når medicinsk udstyr kombineres med andre produkter eller tilbehør, må kombinationen ikke ændre produkternes tilsigtede formål som angivet af producenten, eller ændre produkterne på en sådan måde, at overholdelsen af de gældende krav kan blive påvirket.

Vi anbefaler, at der kun bruges Etac- eller Molift-sejl. Liften kan kombineres med sejl fra andre producenter. Se kompatibilitetserklæringer på www.etac.com.

Den person/virksomhed, der er ansvarlig for kombinationen af produkterne, skal sikre, at de gældende krav er opfyldt.

Elektrisk beskyttelse i kombination med sejl: Type BF anvendt del.



Hvis den sikre arbejdsbelastning (SWL) er forskellig for liften, løfteåget og sejlet, skal den laveste sikre arbejdsbelastning altid anvendes.

Elektronik

Batteri

Molift Mover 180 har et 25,2 V litium-ion NMC 2,85 Ah-batteri. Batteriet har en forventet levetid på ca. 1700 opladninger. Antal løft med fuldt opladet batteri: 160 løft (75 kg/165 lbs, 50 cm/20 inches).



Genoplad batteriet ved modtagelsen og derefter hver 12. måned for at undgå batterisvigt.



En beskadiget styreenhed, batteri eller elektronik på produktet skal udskiftes.



Brugte batterier skal bortskaffes som særligt affald iht. lokal lovgivning og lokale regler. Må ikke bortskaffes med almindeligt affald.

Hastighedsstigning

Personløfteren leveres med en hastighedsforøgelsesfunktion, der muliggør øget hastighed, op til 30 % hurtigere, når aktuatoren ikke er belastet.

Motor/aktuator

Løftemotor: 24 V DC.

Benjusteringsmotor: 12 V DC.

Løftehastighed: 36 mm/sekund (1,42 tommer/sekund) med 75 kg (165 lbs) belastning.

Løftehastighed: 45 mm/sek. (1,77 tommer/sek.)

Cyklustid: 84 sekunder med en belastning på 75 kg (165 pund).

Cyklustid: 49 sekunder.

Driftscyklus

Molift Mover 180 må ikke køre uafbrudt i mere end 2 minutter (med maksimal belastning). Efter 2 minutter skal liften holde pause i 18 minutter. Driftsperiode 10 %. (Periodisk iht. standarden ISO-EN 10535). Produktet har et maksimalt A-vægtet lydstyrkeniveau: Lwa ≤ 49,4 dB.

Batteri- og serviceindikator (LED)

Styreenheden har fem indikatorlamper.

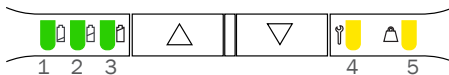





Det elektriske system har en strømsparefunktion, som vil slukke for det elektriske system efter to minutters inaktivitet. Alle lamper slukkes.

Systemet aktiveres ved at trykke på en af betjeningsknapperne.



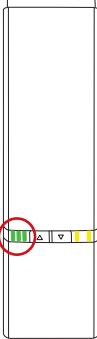



Batteriindikator (LED)

Batteriindikatoren (LED) tændes og udsender en lyd, når batteriet er ved at løbe tør for strøm, og personløfteren skal lades op. Når dette sker, har personløfteren tilstrækkelig strøm til mindst ét løft med maksimal belastning.

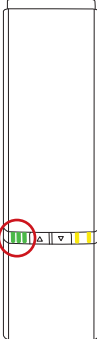







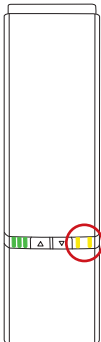

Tilstande i normal brug

LED-indikator	LED1 - LED2 - LED3	LED-tilstand (Ikke anført = slukket)	Tilstande
		LED 1-3 lyser konstant	75-100 % opladningstilstand
		LED 1+2 lyser konstant	50-75 % opladningstilstand
		LED 1 lyser konstant	<50 % opladningstilstand
		LED 1 på venstre side skifter fra grøn til gul og blinker langsomt	Kritisk lavt batteriniveau (der høres en lyd, når liften er i brug)

Tilstande under opladning

LED-indikator	LED1 - LED2 - LED3	LED-tilstand (Ikke anført = slukket)	Tilstande
		LED 1-3 lyser konstant	90-100 %
		LED 1+2 lyser konstant LED 3 blinker langsomt	65-90 %
		LED 1 lyser konstant LED 2 blinker langsomt	40-65 %
		LED 1 blinker langsomt	0-40 %
		LED 1+2+3 blinker langsomt	Opladning stoppet på grund af lav batteritemperatur, høj batteritemperatur eller andre fejltilstande
		Ingen LED'er lyser	Opladning stoppet på grund af mistet kommunikation til batteri

Serviceindikator

LED-indikator	Prioritet	LED4 + LED5	LED-tilstand (Ikke anført = slukket)	Tilstande under normal brug	Bemærkninger	Nulstil
	0		LED 4 blinker i henhold til Bluetooth lavenergi-parringstilstand	Parring af Bluetooth i lavenergitilstand	Ikke klar til at køre	Vent indtil klar
	1		LED 4+5 lyser konstant	Nødstop aktiveret	Ikke klar til at køre	Genaktiver nødstop
	2		LED 4+5 blinker hurtigt (synkront)	ALVORLIG FEJL Kan ikke køre, skal nulstilles	Bevægelse ikke mulig	Nulstil alvorlig fejlrutine
	3		LED 4+5 blinker langsomt (asynkron veksling mellem to driftsfunktioner)	Ikke programmeret/konfigureret korrekt	Ikke klar til at køre	Kontakt den lokale repræsentant for at få udført service
	4		LED 5 blinker langsomt	OVERBELASTNING på motor/aktuator	Midlertidigt ikke klar til LØFT	Reducer belastningen
	5		LED 4 blinker langsomt	Driftscyklusbeskyttelse	Midlertidigt ikke klar til LØFT	Vent indtil klar
	6		LED4 tænder og slukker langsomt	Periodisk inspektion påkrævet	Der kan køres	Kontakt den lokale repræsentant for periodisk inspektion
	7		LED 4 lyser konstant	Service påkrævet	Der kan køres	Kontakt en servicetekniker
	8		LED 4 lyser konstant (alle resterende LED'er blinker, mens personløfteren er i drift)	Tid til service	Kørsel er mulig (bipper under drift)	Kontakt en servicetekniker

Opladning

Den interne oplader i styreenheden gør opladningen af batterierne effektiv. Tilslut strømkablet til stikkontakten i nederste hjørne af styreenheden.

Opladningstiden afhænger af batteriets kapacitet og tilstand. Typisk er opladningstiden ca. 3,5 time fra helt afladet tilstand.

Beskyttelse mod elektrisk stød (isoleringsklasse)

Internt strømforsynet under brug/drift. Klasse II under opladning.



Personløfteren kan ikke betjenes, mens den oplader.

Betjeningshåndsat - Kapslingsklasse: IPX6

Oversigt	Ikoner	Beskrivelse
		LED-tilstand for batteri, service og overbelastning.
		Knapper til hævnig og sænkning af løftearmen.
		Knapper til benjusteringsmekanisme ind og ud. Sammenklapningsfunktion: Tryk på begge knapper samtidig for at sænke løftearmen og bringe benene sammen (funktionen aktiveres efter et sekund).



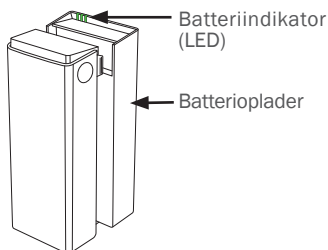



Opladning med ekstern oplader (ekstraudstyr)

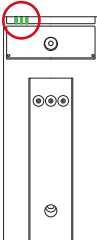

Batterioplader

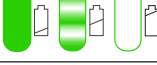
Det valgfri, eksterne batteriopladertilbehør kan anvendes på en bordoverflade eller monteres på en lodret vægoverflade tæt på en stikkontakt, mindst 120 cm over gulvet. Opladeren skal anvendes uden for brugerens miljø. Opladeren skal anbringes eller installeres på en måde, der giver uhindret adgang til afbrydelse af netledningen. Pas på ikke at beskadige netledningen. Opladeren kan forblive tilsluttet til strømudtaget.

Batterioplader: 100-240 V AC, 50-60 Hz.
0,9 A udgangseffekt.

LED-indikator	LED1 - LED2 - LED3	LED-tilstand (Ikke anført = slukket)	Tilstande under opladning
		LED 1-3 lyser konstant	Med batteri, eller hvis der ikke er monteret et batteri på opladeren: 90-100 %
		LED 1+2 lyser konstant LED 3 blinker langsomt	65-90 %
		LED 1 lyser konstant LED 2 blinker langsomt	40-65 %
		LED 1 blinker langsomt	0-40 %
		LED 1+2+3 blinker langsomt	Opladning stoppet på grund af lav batteritemperatur, høj batteritemperatur eller andre fejltilstande
		Ingen LED'er lyser	Opladning stoppet på grund af mistet kommunikation til batteri

Service, rengøring og vedligeholdelse

Vedligeholdelse og service

Ansvar for vedligeholdelse og inspektioner af produktet påhviler udelukkende ejeren af produktet. Hvis produktet ikke vedligeholdes i overensstemmelse med anvisningerne, kan det gå ud over brugerens og/eller hjælperens sikkerhed og påvirke produktets forventede brugslevetid. Produktet skal efterses regelmæssigt.

Kontrollér:

- at produktet ikke har synlige skader.
- at mærkaterne er læselige.
- at benjusteringen og hjulene bevæger sig jævnt.
- at bremsen virker.

Omfang af service

Service skal udføres af autoriseret personale.

Service er påkrævet, når service-LED'en (LED 4) lyser.

Service-LED'en (LED 4) lyser efter et bestemt antal løft eller efter 5 år, hvad end kommer først.

Rengøring



Rengør med jævne mellemrum. Rengør overflader med en klud fugtet med et egnet pH-neutralt rengøringsmiddel. Brug ikke opløsningsmidler eller stærke væsker, da dette kan ødelægge personløfterens overflader. Brug isopropylalkohol eller lignende, hvis der er behov for desinfektion. Undgå slibende rengøringsprodukter. Fjern hår og luv fra kørehjulene, og tjek, at kørehjulene roterer frit. Rengør kontaktsteder og håndtag med isopropylalkohol for at fjerne fedt og snavs. Kontrollér nødstop og nødsænkning efter rengøring. Personløfteren må ikke udsættes for rindende vand.



Fjern hår og snavs fra hjulene for at sikre, at hjulene roterer frit, og at bremserne fungerer korrekt.



Sørg for, at du ikke beskadiger eller fjerner mærkater under rengøringen.

Istandsættelse

Særskilt rekonditioneringsdokument er tilgængeligt på www.etac.com.

Periodisk inspektion

Den periodiske inspektion skal udføres årligt eller hyppigere, hvis de lokale krav foreskriver det. Se mærkaten for periodisk inspektion på produktet og dokumentet for periodisk inspektion på www.etac.com.

Transport, opbevaring og bortskaffelse

Transport og opbevaring

Når produktet ikke er i brug, kan det opbevares under følgende betingelser:



Opbevar emballage utilgængeligt for børn



Holdes væk fra åben ild



Elektromedicinsk udstyr kræver særlige forholdsregler vedrørende elektromagnetisk kompatibilitet (EMC).

Der kan forekomme interferens i nærheden af personløfterens elektronik.

Ved længere tids opbevaring anbefales det, at nødstopknappen aktiveres (trykkes ind). Personløfteren kan opbevares og transporteres ved temperaturer mellem -25 og 70 °C og en relativ fugtighed mellem 15 og 93 %.

Luftryk: 70-106 kPa.

Bortskaffelse

Produktet indeholder ingen farlige stoffer, der kræver særlig bortskaffelse. Kontrollér, om der er muligheder for miljøvenlig genanvendelse, og følg de gældende nationale bestemmelser. Bortskaf produktet i henhold til de gældende nationale bestemmelser.

Genbrug

Se genbrugsinstruktionerne på www.etac.com, og følg de gældende nationale bestemmelser.

Fejlfinding

Problem	Handling
Løftesøjlen er ustabil.	Løftesøjlen er ikke placeret korrekt i stellet, eller skruen er ikke strammet korrekt. Saml søjlen og stellet, og stram skruerne korrekt.
Liften bevæger sig ujævnt på et plant underlag.	Hjulene bevæger sig ujævnt på grund af luv og støv. Rens hjulene. Fjern hår og snavs.
Løftearmen eller de indstillelige ben bevæger sig ukontrolleret.	Kortslutning mellem betjeningshåndsettet og liften. Rens overfladen på betjeningshåndsettets stik med sprit for at fjerne fedt. Defekt betjeningshåndset. Udskift betjeningshåndsettet. Fejl i den elektroniske styring. Kontakt den lokale repræsentant for service.
Liften reagerer ikke på betjeningshåndsettets handling/løftearmen eller benene bevæger sig ikke.	Nødstopknappen er aktiveret. Nødstoppet nulstilles ved at tage batteriet ud og sætte det i igen. Batteriet er afladet. Udskift eller oplad batteriet. Liftens elektronik er overophedet. Vent, til den er kølet ned. Liften er overbelastet. Kontrollér, at belastningen ikke overstiger SWL. Betjeningshåndsettet er ikke tilsluttet korrekt. Tilslut betjeningshåndsettet korrekt. Betjeningshåndsettet, stikket eller ledningen kan være i stykker og skal udskiftes. Der er ingen forbindelse mellem stellet og søjlen. Søjlen er ikke monteret korrekt i stellet. Saml søjlen og stellet korrekt. Den elektroniske styring er defekt. Kontakt den lokale repræsentant for service.
Batteriet lades ikke op.	Defekt batteri. Kontrollér indikatorerne på opladeren under opladningen. Prøv med et andet batteri. Defekt batterioplader. Kontrollér indikatorerne på opladeren under opladningen. Se kapitlet "Opladning". Prøv med en anden oplader.

Yleistä

Kiitos, että valitsit Etac-laitteen.

Tämä käyttöohje on luettava huolellisesti ennen laitteen käyttöä, sillä se sisältää tärkeitä turvallisuustietoja ja ohjeita laitteen oikeaan käyttöön. Osoitteessa www.etac.com on kaikki asiaankuuluva tuotedokumenttaatio, kuten käyttöohje, huolto-ohjeet ja kierrätysohjeet. Voit valita kielesi kohdasta "International" ja "Local websites".

Saat lisätietoja ja ohjeita myös laitteessa olevasta QR-koodista.

Tekijänoikeudet

Tämä asiakirja on Etac A/S:n omaisuutta. Sisältöä ei saa muuttaa kokonaan tai osittain ilman Etac A/S:n etukäteen antamaa lupaa.

Huomautus

Etac parantaa jatkuvasti laitteitaan ja ohjeitaan. Pidätämme siksi oikeuden muuttaa laitteitamme ja käyttöohjeitamme ilman ennakoilmoitusta. Katso dokumentaation uusien versio osoitteesta www.etac.com.

CE Vaatimustenmukaisuusvakuutus

Tässä käyttöohjeessa mainittu laite ja sen eri mallit ovat lääkinällisistä laitteista annetun asetuksen (EU) 2017/745 mukaisia.

Laite on luokiteltu luokan I lääkinälliseksi laitteeksi.

Tuotetta koskevat standardit

Laite on testattu, ja se täyttää seuraavassa mainittujen standardien tämän tyyppiselle laitteelle asettamat vaatimukset:

- ISO 10535:2021 Apuvälineet – Nostolaitteet henkilöiden siirtoon – Vaatimukset ja testausmenetelmät.

- IEC 60601-1-2:2005 Sähkökäyttöiset terveydenhuollon laitteet ja tarvikkeet – Osa 1: Yleiset vaatimukset turvallisuudelle ja olennaiselle suorituskäytölle.
- IEC 60601-1-2:2014 Sähkökäyttöiset terveydenhuollon laitteet ja tarvikkeet – Osa 1-2: Yleiset vaatimukset turvallisuudelle ja olennaiselle suorituskäytölle – Täydentävä standardi: Sähkömagneettiset häiriöt – Vaatimukset ja testit.

Tuote on testattu ja hyväksytty kolmannen osapuolen toimesta standardien IEC 60601-1, IEC 60601-1-2 ja EN/ISO 10535:2021 mukaisesti.

Takuu

Lisätietoja on osoitteessa www.etac.com/support. Jos asiakas tekee muutoksia, korjauksia tai yhdistelmiä, joita Etac ei ole ennalta määrittänyt, Etacin CE-sertifikaatti tai Etac-takuu eivät ole voimassa. Jos olet epävarma, ota yhteyttä Etaciin.

Huomautus

Kaikista laitteeseen liittyvistä vakavista vaaratilanteista on ilmoitettava jälleenmyyjälle/edustajalle ja oman alueesi kansalliselle toimivaltaiselle viranomaiselle viipymättä. Paikallinen jälleenmyyjä/edustaja välittää tiedot valmistajalle.

Ennakkomyyntitiedot

Käy osoitteessa www.etac.com.

Laitteen kuvaus

Etacin valikoimaan kuuluu runsaasti erilaisia liikuteltavia nostimia erityyppisiä siirtotilanteita varten. Moliift Mover 180 on kevyt liikuteltava potilasnosturi, joka on tarkoitettu henkilön nostamiseen ja siirtämiseen nostoliinalla vuoteesta/vuoteeseen, tuolista/tuoliin, pyörätuolista/pyörätuoliin ja WC:hen/WC:stä.

Mover 180 on saatavana eri versioina.

Mover 180:n tärkeimmät ominaisuudet:

- Ainutlaatuinen työntötanko.
- Toimii akulla.
- On varustettu sähköisesti säädettävillä jaloilla.
- Kompakti ja helposti ohjattava.

Katso kaikki mahdolliset vaihtoehdot osoitteesta www.etac.com.

Kliiniset hyödyt

Laitteen kliinisiä hyötyjä ovat:

- Vähentää hoitajan työperäisiä vammoja ja raskautusta.
- Mahdollistaa huollettavien henkilöiden siirtämisen.
- Parantaa käyttäjän mukavuutta ja turvallisuutta.

Materiaalit

Alumiini, muovi, teräs.

Lisätietoja on kierrätysohjeissa osoitteessa www.etac.com.

Johdanto

Määritelmät

Tässä käyttöohjeessa ”käyttäjä” on henkilö, joka siirretään laitteen avulla. ”Hoitaja” on henkilö, joka asettelee laitteen.

Käyttötarkoitus

Liikuttelava nostin on apuväline, joka on tarkoitettu vamman tai toimintakyvyn heikkenemisen aiheuttaman rajoituksen lievittämiseen tai korvaamiseen. Laitte on tarkoitettu käyttäjille, jotka eivät pysty seisomaan ja siirtymään sängystä, lattialta, pyörätuolista, tuolista, WC-istuimelta tai vastaavasta liikkuvuuden tai fyysisen voiman heikentymisen vuoksi.

Käyttäjäkunta

Laitteiden suunniteltujen käyttäjien määrittämisen perustuu käyttäjän toimintakyvyn eikä tiettyyn diagnoosiin, terveydentilaan tai ikään.

Varmista, että käyttäjän paino ei ylitä turvallista työkuormaa/käyttäjän painoa ja että kliininen riskinarviointi on tehty.

Ei pituusrajoituksia – tarkat suositukset löytyvät käytettävän nostoliinan käyttöohjeen koko-opaasta.

Laitteiden toissijaisia käyttäjiä ovat hoitajat, jotka avustavat laitteen asettavia lääkäreitä/tekniikoita.

Käyttöympäristö

Laitteet on tarkoitettu sisäkäyttöön vaakapinnoilla akuutissa hoidossa, pitkäaikaishoidossa ja kotihoitossa.

Niitä ei saa käyttää kosteissa tiloissa.

Turvallisuustiedot

Käyttäjän tai hoitajan turvallisuutta ei saa koskaan vaarantaa. Jos epäilet, että laitteessa on toimintahäiriö, aseta se käyttökieltoon ja ota yhteyttä paikalliseen jälleenmyyjään/edustajaan.



Turvamerkinnot, varoimet ja varoitusmerkit on annettu varsinaisen käsittelyn ja/tai käyttötilanteen varalta. Annettuja ohjeita on noudatettava vaarallisten tilanteiden välttämiseksi.



Tähän laitteeseen kiinnitetyt merkkejä, symboleja ja ohjeita ei saa koskaan peittää tai poistaa, ja niiden on oltava helposti luettavissa laitteen koko käyttöajan. Vaihda tai korjaa välittömästi lukukelvottomat tai vaurioituneet merkit, symbolit ja ohjeet. Pyydä ohjeita jälleenmyyjältä/edustajalta.

Katso lisävaroitukset kohdasta Käsittely.

Potilaan siirtäminen

Käyttäjän siirtämiseen liittyy aina tietty riski. Siksi riskienarviointi on aina tehtävä ennen siirtoa.



Varoitukset:

- Älä koskaan käytä laitetta tavaroiden kuljetamiseen.
- Älä koskaan käytä laitetta omaan kuljetukseen.

Käyttökohteet

Laitte on tarkoitettu ohimenevään käyttöön, mikä tarkoittaa yhtäjaksoista käyttöä alle 60 minuutin ajan.

Laitte on tarkoitettu käytettäväksi kosketuksessa vain ehjän ihon kanssa.

Laitteen voi kunnostaa ja käyttää uudelleen.

Odotettavissa oleva käyttöikä

Mover 180:n odotettu käyttöikä on 30 000 käyttökertaa tai 15 vuotta sen mukaan, kumpi täyttyy ensin.

Käyttöaiheet

Käyttäjille, jotka tarvitsevat tukea nostamiseen ja siirtymiseen lyhyitä matkoja, esim. henkilöille, joiden liikkuvuus on rajoittunut ja jotka tarvitsevat kehon tukea siirtymisen aikana. Ei kattava luettelo.

Laitteen käyttäjäryhmä perustuu yksilölliseen terveyteen ja liikkuvuuteen, ei erityiseen diagnoosiin tai ikään.

Vasta-aiheet

Tunnettuja vasta-aiheita ei ole.

Varoimet

Varmista, että nostoliina sopii käyttäjälle ja liinankokoon.

Koulutusvaatimukset

Vain hoitajat, jotka ovat lukeneet ja ymmärtäneet käyttöohjeen, saavat käyttää laitetta.

- Älä koskaan jätä käyttäjää ilman valvontaa tähän laitteeseen.
- Älä koskaan käytä laitetta suihkussa.
- Älä koskaan käytä laitetta kävelyharjoitteluun.
- Siirrä käyttäjää aina rauhallisesti ja vakaasti.
- Älä koskaan siirrä käyttäjää seisoma-asennossa.

Riskien arviointi

Arvioi laitteen, yksittäisen käyttäjän ja siirtotilanteen riskit ja dokumentoi analyysisi. Hoitajana vastaat käyttäjän turvallisuudesta.

Suunnittele siirto etukäteen, jotta se suoritetaan mahdollisimman turvallisesti ja sujuvasti.

Muista työskennellä ergonomisesti suositusten mukaisesti.



Hoitajan on pystyttävä käsittelemään käyttäjän painoa.



Vakavien vammojen välttämiseksi käyttäjän on vältettävä pitkiä kurkotus- tai kallistusliikkeitä.

Laite



Tarkista aina ennen jokaista käyttöä:

- että laite sopii käyttäjälle ja siirtotilanteeseen.
- että laitteessa ei ole näkyviä vaurioita.
- että liinatangon kiinnitys ja kaikki irrotettavat osat on kiinnitetty ja varmistettu asianmukaisesti.
- että huollon merkkivalo (LED 4) ei pala ja akun merkkivalossa on vähintään yksi vihreä merkkivalo.
- ettei nostohihnassa ole näkyviä vaurioita tai rispaantumia.
- että pyörät liikkuvat vapaasti ja potilasnosturia on helppo käsitellä.

Kuukausittain suoritettava tarkastus:

- koekäytä potilasnosturin käyttötoiminnot ja varmista, ettei siitä kuulu epätavallisia ääniä.
- testaa hätäpysäytyspainike ja hätälasku.

Jos potilasnosturissa on vikoja tai puutteita, se on poistettava käytöstä ja merkittävä "Poistettu käytöstä" -merkinnällä.

Turvallisuustoimenpiteet

Molift Mover 180 on varustettu usealla turvalaitteella, jotka on tarkoitettu estämään käyttäjien loukkaantumisen ja laitevauriot väärän käytön yhteydessä. Potilasnosturissa on potilasnosturin käytön estävä liukuvarmistus, jos potilasnosturin kuorma ylittää turvallisen työkuormituksen (SWL).

Nostovarressa on sarana, joka estää käyttäjän joutumista puristuksiin varren ja liinatangon kanssa. Toimilaitteessa ei ole lainkaan voimaa sen liikkeessa alaspäin. Ylikuumenemista estävä elektroninen suojaus on pois käytöstä. Odota, että potilasnosturi jäähtyy, ennen kuin käytät sitä uudelleen.

max 182 kg
max 400 lbs

Materiaalit

Kaikki materiaalit, jotka joutuvat suoraan kosketukseen ihon kanssa, on testattu biologisesti asianmukaisten standardien mukaisesti. Käyttäjiä/omaisia, jotka ovat allergisia jollekin materiaalille, ei suositella käyttämään laitetta.

Lisävarusteet

Lisävarusteiden mukana toimitetut käyttöohjeet on luettava ja ymmärrettävä ennen käyttöä. Tämä koskee myös mahdollisia käyttörajoituksia ja yhdistelmiä.

Lisätietoja lisävarusteista on osoitteessa www.etac.com.

Varaosat

Varaosaluettelo on saatavana osoitteessa www.etac.com.

Laiteyhdistelmät ja nostoliinujen yhteensopivuus

Jos laite yhdistetään muihin laitteisiin tai lisävarusteisiin, yhdistäminen ei saa muuttaa valmistajien määrittämiä tuotteiden käyttötarkoitusta tai tehdä tuotteisiin muutoksia, jotka voivat vaikuttaa sovellettavien vaatimusten täyttämiseen tai laitteen turvalliseen käyttöön.

Suosittelomme Etac- tai Molift-liinujen käyttämistä. Nostinta voidaan käyttää muiden valmistajien nostoliinujen kanssa. Yhteensopivuustiedot löytyvät osoitteesta www.etac.com.

Laitteiden yhdistämisestä vastaavan henkilön/yrityksen on varmistettava, että soveltuvat vaatimukset täyttyvät.

Sähkösuojaus yhdessä nostoliinujen kanssa: BF-tyyppiin liityntäosa.



Jos turvallinen työkuorma (SWL) vaihtelee nostimen, nostokaaren ja nostoliinan välillä, on aina käytettävä pienintä kuormaa.

Elektroniikka

Akku

Molift Mover 180 -potilasnosturissa on 25,2 V:n litiumioni NMC 2,85 Ah -akku. Akun arvioitu käyttöikä on noin 1700 latauskertaa. Nostojen määrä täyteen ladatulla akulla: 160 nostoa (75 kg/165 lbs, 50 cm/20 tuumaa).



Lataa akku sen saapuessa ja sen jälkeen kuuden kuukauden välein akun tyhjentymisen estämiseksi.



Vaurioitunut ohjausrasia, akku tai laitteen elektroniikka on vaihdettava.



Käytetyt akut on hävitettävä ongelmajätteenä paikallisten sääntöjen ja asetusten mukaisesti. Älä hävitä normaalin kotitalousjätteen mukana.

Nopeuslisäys

Potilasnosturissa on nopeuden tehostustoiminto, joka lisää nopeutta jopa 30 %, kun toimilaite on kuormittamaton.

Moottori/toimilaite

Nostomoottori: 24 V DC.

Jalkojen säätömoottori: 12 V DC.

Nostonopeus: 36 mm/sekunti (1,42 tuumaa/sekunti) 75 kg:n (165 lbs) kuormituksella.

Nostonopeus: 45 mm/sekunti (1,77 tuumaa/sekunti)

Jakson kesto: 84 sekuntia 75 kg:n (165 lbs) kuormalla.

Jakson kesto: 49 sekuntia.

Käyttöjako

Molift Mover 180:tä ei saa käyttää yhtäjaksoisesti yli kahta minuuttia (maksimikuormalla). Nosturin on levättävä kahden minuutin käytön jälkeen 18 minuuttia. Käyttöjako 10 %. (Vuorottelu standardin ISO-EN 10535 mukaan). Laitteen suurin A-painotettu äänitehotaso: Lwa ≤ 49,4 dB.

Akun ja huollon merkkivalot (LED)

Ohjausrasiassa on viisi merkkivaloa.

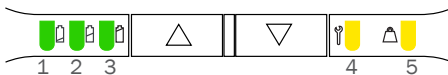





Sähköjärjestelmässä on virransäästötoiminto, joka kytkee sähköjärjestelmän pois päältä kahden minuutin käyttämättömyyden jälkeen. Kaikki valot sammuvat.

Järjestelmä aktivoituu, kun painetaan jotakin käytönpainikkeista.



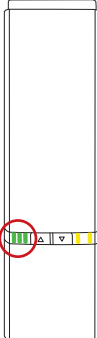



Akun merkkivalo (LED)

Akun merkkivalo (LED) syttyy ja siitä kuuluu merkkiääni, kun akun varaus on vähissä ja potilasnosturi on ladattava. Tällöin potilasnosturissa on riittävästi virtaa vähintään yhteen kokonaiseen nostojaksoon maksimikuormituksella.

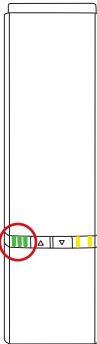









Tilat normaalikäytössä

LED-merkkivalo	LED1 - LED2 - LED3	LED-tila (Ei luettu = pois päältä)	Tilat
		LED-valot 1 - 3 palavat jatkuvasti	75-100 %:n varaustila
		LED 1+2 palavat jatkuvasti	50-75 %:n varaustila
		LED 1 palaa jatkuvasti	< 50 %:n varaustila
		LED 1 vasemmalla, vaihtaa vihreästä keltaiseksi ja vilkkuu hitaasti	Akun varaus kriittisen alhainen (ääni kuuluu nostimen ollessa käytössä)

Tilat latauksen aikana

LED-merkkivalo	LED1 - LED2 - LED3	LED-tila (Ei luettu = pois päältä)	Tilat latauksen aikana
		LED-valot 1 - 3 palavat jatkuvasti	90-100 %
		LED 1+2 palavat jatkuvasti LED 3 vilkkuu hitaasti	65-90 %
		LED 1 palaa jatkuvasti LED 2 vilkkuu hitaasti	40-65 %
		LED 1 vilkkuu hitaasti	0-40 %
		LEDit 1+2+3 vilkkuvat hitaasti	Lataus pysäytetty alhaisen akun lämpötilan, korkean akun lämpötilan tai muiden virheolosuhteiden vuoksi
		LED-valot eivät pala	Lataus pysäytetty, koska tiedonsiirtoyhteys akkuun katkesi

Huollon merkkivalo

LED-merkkivalo	Prioriteetti	LED4 + LED5	LED-tila (Ei luoteltu = pois päältä)	Tilat normaalikäytössä	Kommentit	Nollaa
	0		LED 4 vilkkuu Bluetooth Low Energy -parinmuodostuksen tilan mukaan	Bluetooth Low Energy -parinmuodostus	Ei valmis käyttöön	Odota kunnes valmis
	1		LED 4+5 palaavat jatkuvasti	Hätäpysäytys on aktivoitu	Ei valmis käyttöön	Palauta käyttöön hätäpysäytys
	2		LED 4+5 vilkkuvat nopeasti (synkronisesti)	VAKAVA VIRHE Ei voi käyttää, on nollattava	Liikkeet eivät mahdollisia	Nollaa vakava virherutiini
	3		LED 4 + 5 vilkkuu hitaasti (asynkroninen vaihtokytkentä)	Ei opetettu/ määrätty oikein	Ei valmis käyttöön	Ota yhteys paikalliseen edustajaan huoltoon varten.
	4		LED 5 vilkkuu hitaasti	Moottorin/toimilaitteen YLIKUORMITUS	Hetkellisesti ei valmis NOSTOON	Vähennä kuormaa
	5		LED 4 vilkkuu hitaasti	Käyttäjaksosvahti	Hetkellisesti ei valmis NOSTOON	Odota kunnes valmis
	6		LED4 syytty ja sammuu hitaasti	Tarvitaan määräaikaistarkastus	Käyttö on mahdollista	Ota yhteys paikalliseen edustajaan määräaikaistarkastusta varten.
	7		LED 4 palaa jatkuvasti	Huoltoon tarvitaan	Käyttö on mahdollista	Ota yhteys huoltoteknikkoon
	8		LED 4 palaa jatkuvasti (kaikki muut LED-valot vilkkuvat potilasnosturin käytön aikana)	Huoltoväli ylittynyt	Käyttö on mahdollista (piippaus käytön aikana)	Ota yhteys huoltoteknikkoon

Lataus

Ohjausrasian sisäinen laturi tekee akkujen lataamisesta tehokasta. Kytke virtajohto ohjausrasian alakulmassa olevaan pistorasiaan.

Latausaika riippuu akun kapasiteetista ja kunnosta. Tyypillinen latausaika on noin kolme ja puoli tuntia täysin purkautuneesta tilasta.

Suojaus sähköiskua vastaan (eristysluokka)





Sisäinen vIRRANSYÖTTÖ käytön aikana.

Luokka II latauksen aikana.

i

Potilasnosturi ei toimi latauksen aikana.

Käsiohjain - Suojaluokka: IPX6





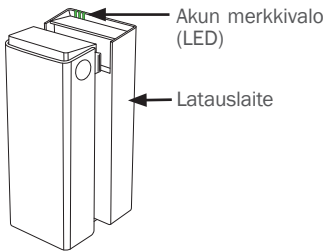

Yleiskatsaus	Kuvakkeet	Kuvaus
		Akun tilan, huollon ja ylikuormituksen LED-valot.
		Painikkeet nostovarren nostamiseen ja laskemiseen.
		Jalkojen säätömekanismin sisään- ja ulostyöntöpainikkeet. Taitto toiminto: Paina molempia painikkeita samanaikaisesti laskeaksesi nostovartta ja tuodaksesi jalat yhteen (ominaisuus aktivoituu sekunnin kuluttua).

Lataaminen ulkoisella laturilla (lisävaruste) Latauslaite

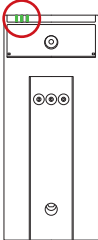

Valinnaista ulkoista akkulaturia voi käyttää pöytälaturina, tai se kiinnitetään pystysuoralle seinäpinnalle pistorasian läheisyyteen, vähintään 120 cm:n korkeudelle lattiasta. Laturia on käytettävä potilasympäristön ulkopuolella. Laturi on sijoitettava tai asennettava siten, että verkkovirtakaapelin pistoke on helppo irrottaa. Varo vaurioittamasta kaapelia. Laturi voi olla kytkettyinä virtalähteeseen koko ajan.

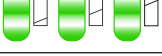
Akkulaturi: 100–240 V AC, 50–60 Hz.
0,9 A lähtö.

LED-merkivalo	LED1 - LED2 - LED3	LED-tila (Ei luetteluu = pois päältä)	Tilat latauksen aikana
		LED-valot 1 - 3 palavat jatkuvasti	Akun kanssa tai jos akkua ei ole asennettu laturiin: 90 - 100 %
		LED 1+2 palavat jatkuvasti LED 3 vilkkuu hitaasti	65-90 %
		LED 1 palaa jatkuvasti LED 2 vilkkuu hitaasti	40-65 %
		LED 1 vilkkuu hitaasti	0-40 %
		LEDit 1+2+3 vilkkuvat hitaasti	Lataus pysäytetty alhaisen akun lämpötilan, korkean akun lämpötilan tai muiden virheolosuhteiden vuoksi
		LED-valot eivät pala	Lataus pysäytetty, koska tiedonsiirtoyhteys akkuun katkesi

Huolto, puhdistus ja kunnossapito

Ylläpito ja huolto

Laitteen omistaja on täysin vastuussa laitteen kunnossapidosta ja tarkastuksista. Jos laitetta ei huolleta ohjeiden mukaisesti, se voi vaarantaa käyttäjän ja/tai hoitajan turvallisuuden ja vaikuttaa laitteen odotettuun käyttöikään.

Laitte on tarkastettava säännöllisesti.

Tarkista:

- että laitteessa ei ole näkyviä vaurioita.
- että merkinnät ovat luettavissa.
- että jalasten säätö ja pyörät liikkuvat tasaisesti.
- että jarru toimii.

Huollon laajuus

Huolto on annettava valtuutetun henkilökunnan tehtäväksi.

Huoltoa tarvitaan, kun huollon merkkivalo (LED 4) palaa.

Huollon merkkivalo (LED 4) syttyy tietyn nostomäärän jälkeen tai 5 vuoden kuluttua sen mukaan, kumpi täyttyy ensin.

Puhdistus



Puhdista säännöllisesti. Puhdista pinnat kostealla liinalla käyttäen asianmukaista, pH-arvoltaan neutraalia puhdistusainetta. Älä käytä liuottimia tai vahvoja nesteitä, sillä tämä voi vahingoittaa potilasnosturin pintoja. Desinfioi tarvittaessa isopropyylialkoholilla tai vastaavalla. Vältä hankaavia puhdistustuotteita. Poista hiukset ja lika pyöristä ja varmista, että pyörät rullaavat vapaasti. Poista kytkimestä ja käsiohjaimesta rasva ja lika puhdistamalla ne isopropyylialkoholilla. Tarkasta hätäpysäytys ja hätälasku puhdistuksen jälkeen. Potilasnosturia ei saa altistaa juoksevalle vedelle.



Poista pyöristä hiukset ja lika varmistaaksesi, että pyörät rullaavat vapaasti ja että jarru toimii oikein.



Älä vahingoita tai poista etikettejä puhdistuksen aikana.

Kunnostus

Erillinen kunnostusdokumentti on saatavana osoitteessa www.etac.com.

Määräaikaistarkastus

Määräaikaistarkastus tulee suorittaa kerran vuodessa tai useammin, jos paikalliset vaatimukset sitä edellyttävät. Katso nostoliinan määräaikaistarkastustarra ja määräaikaistarkastusasiakirja osoitteesta www.etac.com.

Kuljetus, säilytys ja hävittäminen

Kuljetus ja säilytys

Kun laite ei ole käytössä, sitä voidaan säilyttää seuraavissa olosuhteissa:



Pidä pakkausmateriaalit poissa lasten ulotuilta.



Pidä poissa avotulen läheltä



Lääketieteelliset sähkölaitteet edellyttävät erityisiä sähkömagneettiseen yhteensopivuuteen (EMC) liittyviä varotoimia. Potilasnosturin elektroniikan läheisyydessä voi esiintyä häiriöitä.

Pitkäaikaista säilytystä varten on suositeltavaa aktivoida (paina sisään) hätäpysäytyspainike. Potilasnosturia voi säilyttää ja kuljettaa -25 ... +70 °C:n lämpötiloissa, suhteellisen kosteuden ollessa 15 - 93 %.

Ilmanpaine: 70 - 106 kPa.

Hävittäminen

Laitte ei sisällä vaarallisia aineita, jotka vaativat erityistä hävittämistä. Tarkista, onko saatavilla vaihtoehtoja ympäristöystävälliseen kierrätykseen, ja noudata voimassa olevia kansallisia määräyksiä. Hävitä laite voimassa olevien kansallisten määräysten mukaisesti.

Kierrätys

Katso kierrätysohjeet osoitteesta www.etac.com ja noudata voimassa olevia kansallisia määräyksiä.

Vianetsintä

Ongelma	Toimenpide
Nostopilari huojuu.	Nostopilaria ei ole sijoitettu oikein alustaan tai ruuvia ei ole kiristetty kunnolla. Kokoa pilari ja alusta, ja kiristä ruuvit kunnolla.
Potilasnosturi liikkuu epätasaisesti tasaisella pinnalla.	Pyörät liikkuvat epätasaisesti nukan ja pölyn vuoksi. Puhdista pyörät. Poista hiukset ja lika.
Nostovarsi tai säädettävät jalakset eivät tottele ohjausta.	Oikosulku käsiohjaimen ja potilasnosturin välillä. Puhdista käsiohjaimen liitännän pinta alkoholilla rasvan poistamiseksi. Viallinen käsiohjin. Vaihda käsiohjin. Ohjauselektronikassa on vika. Ota yhteys paikalliseen edustajaan huoltoa varten.
Potilasnosturi ei reagoi käsiohjaimen toimintaan/ nostovarsi tai jalakset eivät liiku.	Hätäpysäytyspainike on aktivoitu. Vapauta hätäpysäytys poistamalla akku ja asettamalla se uudelleen. Akun varaus on alhainen. Vaihda tai lataa akku. Potilasnosturin elektroniikka on ylikuumentunut. Odota, että se jäähtyy. Potilasnosturi on ylikuormitettu. Varmista, ettei kuorma ylitä turvallista työkuormitusta (SWL). Käsiohjin ei ole kytketty oikein. Kytke käsiohjin oikein. Käsiohjain, pistoke tai johto on ehkä rikkoutunut ja on vaihdettava. Kontaktilla alustan ja pilarin välillä ei ole yhteyttä. Pilaria ei ole kiinnitetty oikein alustaan. Kokoa pilari ja alusta kunnolla. Ohjauselektronikassa on vikaa. Ota yhteys paikalliseen edustajaan huoltoa varten.
Akku ei lataudu.	Viallinen akku. Tarkista laturin merkkivalot latauksen aikana. Kokeile toista akkua. Viallinen akkulaturi. Tarkista laturin merkkivalot latauksen aikana. Katso luku "Lataus". Kokeile toista laturia.

Allgemeines

Vielen Dank, dass Sie sich für ein Produkt von Etac entschieden haben.

Dieses Handbuch muss vor der Inbetriebnahme des Produkts sorgfältig durchgelesen werden, da es wichtige Sicherheitsinformationen und Anweisungen zur korrekten Verwendung des Produkts enthält. Auf www.etac.com finden Sie alle relevanten Produktdokumentationen, z. B. die Bedienungsanleitung sowie Anweisungen in Bezug auf Wartung und Recycling. Sie können Ihre Sprache über den Link „International“ und „Lokale Websites“ auswählen. Weitere Informationen und Anleitungen finden Sie auch über den QR-Code auf dem Produkt.

Copyright

Dieses Dokument ist Eigentum von Etac A/S. Der Inhalt darf ohne vorherige Genehmigung von Etac A/S weder ganz noch teilweise geändert werden.

Haftungsausschluss

Etac arbeitet kontinuierlich an der Verbesserung der von uns bereitgestellten Produkte und Informationen. Wir behalten uns daher das Recht vor, unsere Produkte und Gebrauchsanweisungen ohne vorherige Ankündigung zu ändern. Die neueste Version der Dokumentation finden Sie unter www.etac.com.

CE Konformitätserklärung:

Das in diesem Handbuch genannte Produkt und seine verschiedenen Modelle entsprechen der Medizinprodukteverordnung (EU) 2017/745.

Das Produkt ist als Medizinprodukt der Klasse I klassifiziert.

Produktnormen

Das Produkt wurde geprüft und entspricht den Anforderungen, die für diesen Produkttyp in den folgenden Normen gelten:

- ISO 10535:2021 Hilfsmittel – Lifter zum Transfer von Menschen mit Behinderungen – Anforderungen und Prüfverfahren.
- IEC 60601-1:2005 Medizinische elektrische Geräte – Teil 1: Allgemeine Festlegungen für die

Sicherheit einschließlich der wesentlichen Leistungsmerkmale.

- IEC 60601-1-2:2014 Medizinische elektrische Geräte – Teil 1 – 2: Allgemeine Festlegungen für die Sicherheit einschließlich der wesentlichen Leistungsmerkmale – Ergänzungsnorm: Elektromagnetische Verträglichkeit – Anforderungen und Prüfungen.

Das Produkt wurde von einer dritten Partei gemäß den Normen IEC DIN 60601-1, IEC DIN 60601-1-2 und DIN/ISO 10535:2021 geprüft und zugelassen.

Garantie

Siehe www.etac.com/support.

Nimmt der Kunde Anpassungen oder Reparaturen vor oder verwendet er Kombinationen, die nicht von Etac spezifiziert wurden, wird die Etac CE-Zertifizierung ungültig und die Garantieverpflichtung von Etac erlischt. Bei Fragen wenden Sie sich bitte an Etac.

Hinweis

Jeder schwerwiegende Vorfall, der sich im Zusammenhang mit dem Produkt ereignet hat, sollte zeitnah Ihrem Vertriebshändler/Vertreter und der zuständigen nationalen Behörde in Ihrer Region gemeldet werden. Der Vertriebshändler/Vertreter vor Ort leitet die Informationen an den Hersteller weiter.

Vorverkaufsinformationen

Besuchen Sie www.etac.com.

Produktbeschreibung

Etac bietet eine breite Auswahl von mobilen Liftern für Transfers in unterschiedlichen Situationen an. Der Mollift Mover 180 ist ein mobiler Lifter zum Heben und Umsetzen von Personen zwischen Bett, Boden, Stuhl, Rollstuhl und Toilettensitz mit einem Hebetuch.

Der Mover 180 ist in verschiedenen Varianten erhältlich.

Hauptmerkmale Mover 180 :

- Einzigartiger Schiebegriff.
- Akku-Betrieb.
- Elektrisch verstellbare Beine.
- Kompakt und wendig.

Siehe www.etac.com für eine vollständige Übersicht der möglichen Varianten.

Klinische Vorteile

Die klinischen Vorteile des Produkts:

- Reduziert arbeitsbedingte Verletzungen oder Belastung der Pflegekraft.
- Ermöglicht den Transfer von auf Unterstützung angewiesenen Personen.
- Erhöht den Komfort und die Sicherheit für den Benutzer.

Einleitung

Begriffsbestimmungen

Mit „Benutzer“ wird die Person bezeichnet, die mit dem Produkt bewegt wird. „Die Pflegeperson“ ist die Person, die das Produkt zurecht legt.

Zweckbestimmung

Der mobile Lifter ist ein Hilfsmittel zur Unterstützung von Menschen mit Funktionsbeeinträchtigungen aufgrund von Verletzungen oder Behinderungen. Das Produkt ist für Benutzer vorgesehen, die aufgrund eingeschränkter Mobilität oder körperlicher Kraft nicht in der Lage sind, aufzustehen und sich selbstständig vom/zum Bett, Fußboden, Rollstuhl, Stuhl, WC usw. zu bewegen.

Vorgesehener Benutzer

Die Angabe der vorgesehenen Benutzer des Produkts richtet sich nach den funktionellen Fähigkeiten der Benutzer und nicht nach einer bestimmten Diagnose, einem bestimmten Gesundheitszustand oder Alter.

Es muss sichergestellt sein, dass er Benutzer die SWL/das Benutzergewicht einhält und dass eine klinische Risikobewertung durchgeführt wird.

Keine Begrenzung der Körpergröße – spezifische Empfehlungen finden Sie in der Größentabelle in der Bedienungsanleitung des jeweiligen Hebetuchs.

Sekundäre Benutzer des Produkts sind Pflegepersonen, die Hilfe leisten, und Ärzte/Techniker, die das Produkt einrichten.

Bestimmungsgemäße Anwendungsumgebung

Die Produkte sind zur Verwendung in Innenräumen auf horizontalen Flächen in der Akut-, Langzeit- und häuslichen Pflege vorgesehen.

Sie dürfen nicht in feuchten Bereichen verwendet werden.

Sicherheitsinformationen

Die Sicherheit des Benutzers und der Pflegeperson darf niemals gefährdet werden. Wenn Sie vermuten, dass das Produkt eine Fehlfunktion aufweist, müssen Sie es stilllegen, mit „außer Betrieb“ kennzeichnen und Ihren zuständigen Vertriebshändler/Vertreter kontaktieren.

Material

Aluminium, Kunststoff, Stahl.

Weitere Informationen finden Sie in den Recyclinganweisungen auf www.etac.com.

Vorgesehene Anwendung

Das Produkt ist für den „vorübergehenden“ Gebrauch bestimmt, d. h. für eine ununterbrochene Nutzung von weniger als 60 min.

Das Produkt ist ausschließlich für die Verwendung auf intakter Haut vorgesehen.

Das Produkt ist für die Aufbereitung und Wiederverwendung vorgesehen.

Voraussichtliche Lebensdauer

Die erwartete Lebensdauer des Mover 180 beträgt 30.000 Zyklen oder 15 Jahre, je nachdem, was zuerst eintritt.

Indikationen

Für Benutzer, die Unterstützung benötigen und zum Transfer über eine kürzere Strecke angehoben werden müssen, z. B. Personen mit eingeschränkter Mobilität, deren Körper beim Umlagern bzw. Transfer gestützt werden muss. Keine vollständige Aufzählung.

Die für das Produkt vorgesehene Benutzergruppe richtet sich nach dem individuellen Gesundheitszustand und der Bewegungsfähigkeit und nicht nach einer spezifischen Diagnose oder dem Alter.

Kontraindikationen

Es sind keine Kontraindikationen bekannt.

Vorsichtsmaßnahmen

Das Hebetuch muss für Benutzer und Hebebügel passend sein.

Schulungsanforderungen

Nur Pflegepersonen, die Bedienungsanleitung gelesen und verstanden haben, dürfen das Produkt verwenden.



Sicherheitsschilder, Sicherheitsmaßnahmen und Warnsymbole werden je nach tatsächlicher Einsatz- und/oder Betriebssituation bereitgestellt – es ist zwingend erforderlich, dass die gegebenen Anweisungen befolgt werden, um gefährliche Situationen zu vermeiden.



Die auf dem Produkt angebrachten Zeichen, Symbole und Hinweise dürfen niemals abgedeckt oder entfernt werden und müssen während der gesamten Lebensdauer des Produkts vorhanden und deutlich lesbar sein. Unleserliche oder beschädigte Schilder, Symbole und Anweisungen sofort ersetzen oder reparieren. Wenden Sie sich für Anweisungen an Ihren Vertriebshändler/Vertreter.

Siehe zusätzliche Warnungen im Abschnitt Handhabung.

Patiententransfer

Der Transfer eines Benutzers stellt immer ein gewisses Risiko dar. Daher muss vor einem Transfer immer eine Risikobewertung durchgeführt werden.



Warnungen:

- Verwenden Sie das Produkt niemals zum Transport von Gegenständen.
- Verwenden Sie das Produkt niemals, um sich selbst zu befördern.
- Lassen Sie den Benutzer niemals unbeaufsichtigt in diesem Produkt.
- Benutzen Sie das Produkt niemals unter der Dusche.
- Verwenden Sie das Produkt niemals zum Gehtraining.
- Führen Sie den Transfer des Benutzers immer mit Ruhe und gleichmäßiger Geschwindigkeit durch.
- Der Benutzer darf beim Transfer niemals stehen.

Risikobewertung

Führen Sie eine Risikobewertung in Bezug auf das Produkt, den jeweiligen Benutzer und den Transfer durch und dokumentieren Sie Ihre Analyse. Als Pflegeperson sind Sie für die Sicherheit des Patienten verantwortlich.

Planen Sie den Transfer im Voraus, um sicherzustellen, dass alles so sicher und störungsfrei wie nur möglich durchgeführt wird.

Denken Sie daran, ergonomisch gemäß den lokalen Empfehlungen zu arbeiten.



Die Pflegeperson muss das Gewicht des Benutzers handhaben können.



Um schwere Verletzungen zu vermeiden, sollte der Benutzer übermäßige Greif- oder Streckbewegungen vermeiden.

Das Produkt



Immer prüfen – vor jedem Gebrauch:

- das Produkt ist für den Benutzer und den Transfer geeignet.
- das Produkt weist keine sichtbaren Schäden auf.
- dass die Spreizstangenverbindung und alle abnehmbaren Teile ordnungsgemäß verbunden und gesichert sind.

- dass die Service-LED (LED 4) nicht leuchtet und die Akku-Anzeige mindestens eine grüne LED aufweist.
- dass die Hebegurte keine sichtbaren Schäden oder Ausfransungen aufweisen.
- dass die Laufrollen problemlos funktionieren und der Lifter leicht zu bewegen ist.

Die folgenden Prüfmaßnahmen sind monatlich durchzuführen:

- Testen Sie die operativen Funktionen des Lifters mithilfe eines Probelaufs und stellen Sie sicher, dass der Lifter keine ungewöhnlichen Geräusche macht.
- Test des Not-Aus-Schalters und der Notabsenkung.

Bei Störungen oder Defekten ist der Lifter umgehend außer Betrieb zu setzen und entsprechend zu kennzeichnen („außer Betrieb“).

Material

Alle verwendeten Materialien, die direkten Kontakt mit der Haut haben, sind nach den einschlägigen Normen biologisch bewertet und evaluiert. Benutzern/Pflegepersonen, die allergisch auf eines der Materialien reagieren, wird jedoch geraten, das Produkt nicht zu verwenden.

Zubehör

Die mit dem Zubehör gelieferten Benutzerhandbücher müssen vor der Verwendung gelesen und verstanden worden sein. Dazu gehören auch Nutzungs- und Kombinationseinschränkungen.

Informationen über Zubehör finden Sie auf www.etac.com.

Ersatzteile

Eine Ersatzteilliste ist auf www.etac.com verfügbar.

Gerätekombinationen und Kompatibilität der Hebetücher

Bei der Kombination des Medizinprodukts mit anderen Produkten oder Zubehörteilen dürfen durch die Kombination der vom Hersteller festgelegte vorgesehene Verwendungszweck der Produkte nicht verändert und die Produkte nicht derart modifiziert werden, dass die Einhaltung der geltenden Anforderungen oder die sichere Verwendung des Produkts beeinträchtigt werden kann.

Benutzen Sie nach Möglichkeit Etac- oder Molift-Hebetücher. Der Lifter kann mit Hebetüchern anderer Hersteller kombiniert werden. Kompatibilitätserklärungen finden Sie unter www.etac.com. Die für die Kombination der Produkte verantwortliche Person/Firma muss sicherstellen, dass die geltenden Anforderungen erfüllt werden.

Elektrischer Schutz in Kombination mit Hebetüchern: Anwendungsteil Typ BF



Wenn die sichere Traglast (SWL) von Lifter, Hehebügel und Hebetuch unterschiedlich ist, sollte immer mit der niedrigsten Last gearbeitet werden.

Sicherheitsmaßnahmen

Der Molift Mover 180 ist mit diversen Schutzvorrichtungen ausgestattet, die im Falle einer falschen Benutzung Personen- bzw. Sachschäden verhindern sollen.

Der Lifter ist mit einem Überlastungssensor ausgestattet, der seine Bedienung im Falle einer Überschreitung der sicheren Traglast (SWL) verhindert.

Der Hebearm ist abschwenkbar, um ein Einklemmen des Benutzers durch den Arm bzw. Hehebügel zu verhindern. Der Antrieb erzeugt bei einer Abwärtsbewegung keinerlei Kräfte.

Die Elektronik wird bei Überhitzung abgeschaltet. Warten Sie, bis der Lifter wieder abgekühlt ist, bevor Sie ihn erneut verwenden.



Elektronik

Akku

Der Molift Mover 180 hat einen 25,2-V-Lithium-Ionen-NMC-Akku mit 2,85 Ah. Der Akku hat eine Lebensdauer von ca. 1700 Ladezyklen. Hebevorgänge bei voll aufgeladenem Akku: 160 Hebevorgänge (75 kg/165 lbs, 50cm/20 Zoll).



Den Akku nach Erhalt und danach alle sechs Monate zur Akku-Pflege aufladen.



Alle beschädigten Steuerungen, Akkus oder Elektronikteile am Gerät müssen ersetzt werden.



Gebrauchte Akkus müssen als Sondermüll entsprechend der einschlägigen lokalen Bestimmungen entsorgt werden. Nicht im Hausmüll entsorgen.

Geschwindigkeitsschub (Boost)

Der Lifter ist mit einer Geschwindigkeitserhöhungsfunktion ausgestattet, die eine bis zu 30 % höhere Geschwindigkeit ermöglicht, wenn der Stellantrieb unbelastet ist.

Motor/Antrieb

Hubmotor: 24 V DC.

Beinverstellmotor: 12 V DC.

Hubgeschwindigkeit: 36 mm/Sekunde (1,42 Zoll/Sekunde) bei 75 kg (165 lbs) Belastung.

Hubgeschwindigkeit: 45 mm/Sekunde

Zykluszeit: 84 Sekunden mit 75 kg Last.

Zykluszeit: 49 Sekunden.

Arbeitszyklus

Der Molift Mover 180 darf nicht länger als 2 Minuten ununterbrochen betrieben werden (bei maximaler Belastung). Nach 2 Minuten muss der Betrieb des Lifters für 18 Minuten unterbrochen werden. Arbeitszyklus 10 %. (Dauerfunktionsfähigkeit gemäß ISO DIN 10535.) Das Gerät hat einen maximalen A-bewerteten Schalleistungsspiegel: LWA ≤ 49,4 dB.

Lade- und Wartungsanzeige (LED)

Die Steuerung hat 5 Leuchtanzeigen.

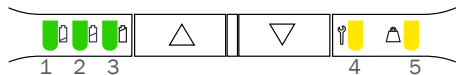





Die Elektronik hat eine Stromsparfunktion, die das elektrische System nach 2 min ohne Aktivität abschaltet. Dann erlöschen alle Leuchtanzeigen.

Das System kann durch Betätigung einer der Steuerungstasten aktiviert werden.



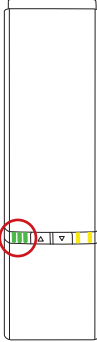



Ladeanzeige (LED)

Die Ladeanzeige (LED) leuchtet bei niedrigem Ladezustand, außerdem ertönt ein akustisches Signal. Der Lifter sollte dann geladen werden. Der Lifter hat dann noch ausreichend Energie für mindestens einen vollen Hebezyklus mit maximaler

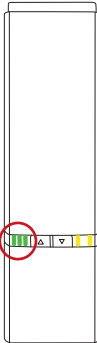







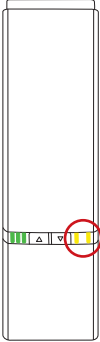

Zustände im Normalbetrieb

LED -Anzeige	LED1 - LED2 - LED3	LED-Zustand (Nicht aufgeführt = aus)	Zustände
		LEDs 1 - 3 leuchten dauerhaft	75-100 % Ladezustand
		LED 1 und 2 leuchten dauerhaft	50-75 % Ladezustand
		LED 1 leuchtet dauerhaft	<50 % Ladezustand
		LED 1 linke Seite, wechselt von grün auf gelb und blinkt langsam	Kritisch niedriger Batteriestand (Laut ertönt, wenn der Lifter verwendet wird)

Zustände während des Ladevorgangs

LED -Anzeige	LED1 - LED2 - LED3	LED-Zustand (Nicht aufgeführt = aus)	Zustände beim Laden
		LEDs 1 - 3 leuchten dauerhaft	90-100 %
		LED 1 und 2 leuchten dauerhaft LED 3 blinkt langsam	65-90 %
		LED 1 leuchtet dauerhaft LED 2 blinkt langsam	40-65 %
		LED 1 blinkt langsam	0-40 %
		LED 1 und 2 und 3 blinken langsam	Ladevorgang aufgrund niedriger Batterietemperatur, hoher Batterietemperatur oder anderer Fehlerzustände abgebrochen
		LEDs leuchten nicht	Ladevorgang wurde aufgrund eines Kommunikationsausfalls zum Akku unterbrochen

Wartungsanzeige

LED-Anzeige	Priorität	LED4 + LED5	LED-Zustand (Nicht aufgeführt = aus)	Zustände im Normalbetrieb	Anmerkungen	Zurücksetzen
	0		LED 4 blinkt gemäß dem Bluetooth-Low-Energy-Pairing-Status	Bluetooth Low Energy Pairing	Nicht bereit zum Fahren	Wartezeit bis bereit
	1		LEDs 4 und 5 Dauerhaft leuchtend	Not-Aus-Schalter aktiviert	Nicht bereit zum Fahren	Reaktivieren Not- Aus
	2		LEDs 4 und 5 blinken schnell (synchron)	SCHWERWIEGENDER FEHLER Kann nicht fahren, muss zurückgesetzt werden	Keine Bewegung möglich	Routine für schwerwiegende Fehler zurücksetzen
	3		LEDs 4 und 5 blinken langsam (asynchron im Wechsel)	Nicht angelernt/richtig konfiguriert	Nicht bereit zum Fahren	Zwecks Wartung den Etac-Vertreter vor Ort kontaktieren.
	4		LED 5 blinkt langsam	ÜBERLAST am Motor/Stellantrieb	Momentan nicht zum HEBEN bereit	Last reduzieren
	5		LED 4 blinkt langsam	Einschalt-dauerschutz	Momentan nicht zum HEBEN bereit	Wartezeit bis bereit
	6		LED4 schaltet sich langsam ein und aus	Regelmäßige Inspektion erforderlich	Fahren ist möglich	Zur regelmäßigen Inspektion den Etac-Vertreter vor Ort kontaktieren.
	7		LED 4 leuchtet dauerhaft	Wartung erforderlich	Fahren ist möglich	Wartungstechniker kontaktieren
8		LED 4 leuchtet dauerhaft (alle übrigen LEDs blinken, während der Lifter in Betrieb ist)	Service überfällig	Fahren ist möglich (Piepton während des Betriebs)	Wartungstechniker kontaktieren	

Laden

Das interne Ladegerät in der Steuerung ermöglicht ein effizientes Aufladen der Batterien. Das Netzkabel an die Steckdose in der unteren Ecke der Steuerung anschließen.

Die Ladezeit ist von der Kapazität und dem Zustand der Batterie abhängig. Typischerweise beträgt die Ladezeit ca. 3,5 Stunden nach vollständiger Entladung.

Schutz gegen elektrischen Schlag (Isolationsklasse)





Interne Stromversorgung während der Verwendung/im Betrieb.

Klasse II beim Laden.

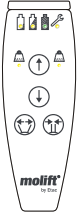

Der Lifter ist während des Ladevorgangs nicht funktionsfähig.

Handsteuerung - Schutzart: IPX6

Übersicht	Symbole	Beschreibung
		LED-Statusanzeige für Batterie, Wartung und Überlast.
		Tasten zum Anheben und Absenken des Hebearms.
		Tasten zum Ein- und Ausfahren des Beinverstellmechanismus. Klappfunktion: Beide Tasten gleichzeitig drücken, damit der Hebearm abgesenkt und die Beine zusammengefahren werden (Funktion wird nach einer Sekunde aktiviert).



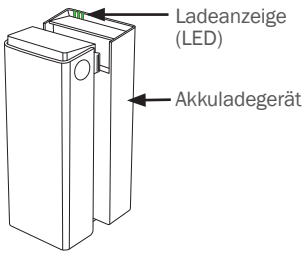



Laden mit externem Ladegerät (optional)

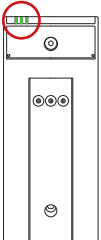

Akkuladegerät

Das optionale, externe Batterieladegerät kann als Tischladegerät verwendet oder an einer senkrechten Wandfläche in der Nähe einer Steckdose mindestens 120 cm über dem Boden angebracht werden. Das Ladegerät darf nicht im Umfeld von Patienten benutzt werden. Das Ladegerät muss so platziert bzw. installiert werden, dass der Stecker des Netzkabels leicht herausgezogen werden kann. Seien Sie vorsichtig, damit Sie das Kabel nicht beschädigen. Das Ladegerät kann dauerhaft an eine Steckdose angeschlossen sein.

Akkuladegerät: 100 - 240 V AC, 50 - 60 Hz.
0,9 A-Ausgang.

LED -Anzeige	LED1 - LED2 - LED3	LED-Zustand (Nicht aufgeführt = aus)	Zustände beim Laden
		LEDs 1 - 3 leuchten dauerhaft	Mit Batterie oder wenn keine Batterie am Ladegerät montiert ist: 90 - 100 %
		LED 1 und 2 leuchten dauerhaft LED 3 blinkt langsam	65-90 %
		LED 1 leuchtet dauerhaft LED 2 blinkt langsam	40-65 %
		LED 1 blinkt langsam	0-40 %
		LED 1 und 2 und 3 blinken langsam	Ladevorgang aufgrund niedriger Batterietemperatur, hoher Batterietemperatur oder anderer Fehlerzustände abgebrochen
		LEDs leuchten nicht	Ladevorgang wurde aufgrund eines Kommunikationsausfalls zum Akku unterbrochen

Service, Reinigung und Wartung

Wartung und Instandhaltung

Wartung und Inspektionen des Produkts liegen in der alleinigen Verantwortung des Besitzers des Produkts. Eine Nichtbefolgung der Anweisungen zur Wartung des Produkts kann die Sicherheit des Benutzers und/oder der Pflegeperson gefährden und die erwartete Lebensdauer des Produkts beeinträchtigen.

Das Produkt muss regelmäßig überprüft werden.

Überprüfen:

- das Produkt weist keine sichtbaren Schäden auf.
- die Etiketten sind lesbar.
- die Beinspreizung und die Räder bewegen sich reibungslos.
- die Bremse funktioniert.

Umfang der Prüfung

Wartung muss von geschultem und befugtem Personal durchgeführt werden.

Service ist erforderlich, wenn die Service-LED (LED 4) leuchtet.

Die Service-LED (LED 4) leuchtet nach einer bestimmten Anzahl von Hebevorgängen oder nach 5 Jahren auf, je nachdem, was zuerst eintritt.

Erwartete Lebensdauer

Der Lifter hat eine erwartete Lebensdauer von 30 000 Zyklen bzw. 15 Jahren, je nachdem, was zuerst eintritt.

Reinigung



Regelmäßig reinigen. Oberflächen mit einem feuchten Tuch mit einem geeigneten pH-neutralen Reinigungsmittel reinigen. Keine Lösungsmittel oder scharfen Reiniger verwenden, dadurch könnten die Oberflächen des Lifters beschädigt werden. Ggf. zur Desinfektion Isopropylalkohol o. Ä. verwenden. Keine scheuernden Reinigungsmittel verwenden. Haare und Fusseln von den Laufrollen entfernen und die Rollen auf reibungslosen Lauf überprüfen. Reinigen Sie Kontaktflächen und Handsteuerung mit Isopropylalkohol, um Fett- und Schmutzrückstände zu entfernen. Überprüfen Sie nach der Reinigung den Not-Aus-Schalter und die Notabsenkung. Der Lifter sollte nie unter fließendes Wasser gehalten werden.



Entfernen Sie Haare und Schmutz von den Rädern, um sicherzustellen, dass sich die Räder ungehindert drehen und die Bremse ordnungsgemäß funktioniert.



Die Etiketten und Schilder dürfen bei der Reinigung nicht beschädigt oder entfernt werden.

Wiederaufbereitung

Ein separates Dokument zur Wiederaufbereitung ist auf www.etac.com verfügbar.

Regelmäßige Inspektionen

Die regelmäßige Inspektion muss jährlich durchgeführt werden, je nach den lokalen Anforderungen auch häufiger. Siehe das Schild für die regelmäßige Inspektion auf dem Hebetuch und das Dokument für die regelmäßige Inspektion unter www.etac.com.

Transport, Lagerung und Entsorgung

Transport und Lagerung

Wenn das Produkt nicht verwendet wird, kann es unter folgenden Bedingungen gelagert werden:



 Verpackungsmaterial außer Reichweite von Kindern aufbewahren.



Von Feuer fernhalten.



Elektrische Medizingeräte erfordern besondere Vorsichtsmaßnahmen in Bezug auf die elektromagnetische Verträglichkeit (EMV).

Störungen können in der Nähe der Lifterelektronik auftreten.

Für die langfristige Lagerung wird empfohlen, den Not-Aus-Schalter zu aktivieren (eindrücken). Der Lifter kann bei Umgebungstemperaturen von -25 bis +70 °C und bei einer relativen Luftfeuchtigkeit von 15 - 93 % gelagert und transportiert werden. Luftdruck: 70 - 106 kPa.

Entsorgung

Das Produkt enthält keine Gefahrstoffe, die einer Sonderentsorgung bedürfen. Prüfen Sie, ob Möglichkeiten eines umweltgerechten Recyclings bestehen und beachten Sie die in Ihrem Land geltenden Vorschriften. Entsorgen Sie das Produkt gemäß den in Ihrem Land geltenden Vorschriften.

Recycling

Beachten Sie die Recyclinganweisungen auf www.etac.com und befolgen Sie die in Ihrem Land geltenden Vorschriften.

Problembehandlung

Problem	Maßnahme
Die Hebesäule ist wackelig.	Die Hebesäule ist nicht richtig im Fahrgestell positioniert oder die Schrauben sind nicht richtig festgezogen. Bauen Sie Säule und Fahrgestell zusammen und ziehen Sie die Schrauben dabei richtig fest.
Der Lifter bewegt sich ungleichmäßig auf einer ebenen Fläche.	Die Laufrollen bewegen sich aufgrund von Fusseln und Staub unregelmäßig. Die Laufrollen reinigen. Haare und Schmutz entfernen.
Der Hebearm oder die verstellbaren Beine bewegen sich unkontrolliert.	Kurzschluss zwischen Handsteuerung und Lifter. Reinigen Sie den Handsteuerungsstecker oberflächlich mit Alkohol, um Fettrückstände zu entfernen. Defekte Handsteuerung, Handsteuerung ersetzen. Die Steuerelektronik hat versagt. Wenden Sie sich zwecks Reparatur an Ihren Etac-Vertreter vor Ort.
Der Lifter reagiert nicht auf die Betätigung der Handsteuerung oder der Hebearm bzw. die Beine bewegen sich nicht.	Not-Aus-Schalter ist aktiviert. Um den Not-Aus-Schalter zu lösen, nehmen Sie den Akku heraus und setzen Sie ihn wieder ein. Der Akku ist entladen. Akku austauschen oder wieder aufladen. Die Lifterelektronik ist überhitzt. Warten, bis sie abgekühlt ist. Der Lifter ist überlastet. Achten Sie darauf, dass die sichere Traglast (SWL) nicht überschritten wird. Die Handsteuerung ist nicht richtig angeschlossen. Stecken Sie die Handsteuerung richtig ein. Die Handsteuerung, der Stecker oder das Kabel kann beschädigt worden sein und sollte in diesem Fall ausgetauscht werden. Zwischen den Kontaktstellen von Fahrgestell und Säule kann keine Verbindung aufgebaut werden. Säule ist nicht ordnungsgemäß am Fahrgestell befestigt. Bauen Sie Säule und Fahrgestell ordnungsgemäß zusammen. Defekte Steuerelektronik. Wenden Sie sich zwecks Reparatur an Ihren Etac-Vertreter vor Ort.
Der Akku wird nicht aufgeladen.	Fehlerhafter Akku. Achten Sie beim Laden des Akkus auf die Ladeanzeigen am Ladegerät. Wechseln Sie den Akku aus. Fehlerhaftes Akkuladegerät. Achten Sie beim Laden des Akkus auf die Ladeanzeigen am Ladegerät. Siehe Kapitel „Laden“. Wechseln Sie das Ladegerät aus.

Algemeen

Hartelijk dank dat u voor een hulpmiddel van Etac hebt gekozen.

Voordat u het hulpmiddel in gebruik neemt, moet u deze handleiding zorgvuldig doorlezen. Deze bevat belangrijke veiligheidsinformatie en aanwijzingen voor een correct gebruik van het hulpmiddel. Ga naar www.etac.com voor alle relevante productdocumentatie, zoals de gebruikershandleiding, het onderhoud en instructies voor recycling. U kunt uw taal selecteren via de links 'International' en 'Local websites'.

Via de QR-code op het hulpmiddel vindt u meer informatie en instructies.

Auteursrecht

Dit document is eigendom van Etac A/S. De inhoud mag niet geheel of gedeeltelijk worden gewijzigd zonder voorafgaande toestemming van Etac A/S.

Vrijwaring

Etac werkt continu aan verbeteringen van onze hulpmiddelen en informatie. Wij behouden ons daarom het recht voor om onze hulpmiddelen en gebruiksaanwijzingen zonder voorafgaande kennisgeving te wijzigen. Ga naar www.etac.com voor de recentste versie van de documentatie.

CE Conformiteitsverklaring

Het hulpmiddel dat in deze handleiding wordt vermeld en de verschillende modellen ervan voldoen aan de Verordening (EU) 2017/745 betreffende medische hulpmiddelen.

Het hulpmiddel is geclassificeerd als een medisch hulpmiddel van klasse I.

Productnormen

Het hulpmiddel is getest en voldoet aan de vereisten die van toepassing zijn op dit type hulpmiddel in de volgende normen:

- ISO 10535:2021 Ondersteunende producten – Tilliften voor het verplaatsen van mensen – Eisen en beproevingsmethoden.

- IEC 60601-1:2005 Medische elektrische toestellen – Deel 1: Algemene eisen voor de veiligheid en essentiële prestatie.
- IEC 60601-1-2:2014 Medische elektrische toestellen – Deel 1-2: Algemene eisen voor de veiligheid en essentiële prestatie – Secundaire norm: Elektromagnetische interferentie – Eisen en beproevingen.

Het product is getest en goedgekeurd door een derde partij volgens de normen IEC 60601-1, IEC 60601-1-2 en EN/ISO 10535:2021.

Garantie

Ga naar www.etac.com/support.

Als de klant aanpassingen of reparaties uitvoert of combinaties maakt die niet vooraf door Etac zijn bepaald, zijn de door Etac aangebrachte CE-markering en de garantie van Etac niet langer geldig. Neem bij twijfel contact op met Etac.

Opgelet

Elk ernstig incident dat zich heeft voorgedaan met betrekking tot het hulpmiddel moet tijdig worden gemeld aan uw distributeur/vertegenwoordiger en de nationale bevoegde autoriteit in uw regio. De distributeur/vertegenwoordiger zal die informatie doorgeven aan de fabrikant.

Informatie vóór aankoop

Ga naar www.etac.com.

Beschrijving hulpmiddel

Etac heeft een breed assortiment mobiele tilliften voor verschillende soorten transfersituaties. De Molift Mover 180 is een lichtgewicht mobiele tillift voor het met een sling tillen en verplaatsen van een persoon van/naar een bed, de vloer, stoel, rolstoel of het toilet.

De Mover 180 is verkrijgbaar in diverse varianten.

Belangrijkste kenmerken van de Mover 180:

- Unieke duwstang,
- Werkt op een accu.
- Elektrisch instelbare poten.
- Compact en makkelijk te manoeuvreren.

Zie www.etac.com voor een volledig overzicht van de mogelijke varianten.

Klinische voordelen

De klinische voordelen van het hulpmiddel zijn:

- Vermindert werkgerelateerd letsel of belasting van de verzorger.
- Maakt het verplaatsen van afhankelijke personen mogelijk.

- Verhoogd comfort en veiligheid voor de gebruiker.

Materialen

Aluminium, kunststof, staal.

Raadpleeg voor meer informatie de recyclinginstructies op www.etac.com.

Inleiding

Definities

De persoon die 'de gebruiker' wordt genoemd, is de persoon die met het hulpmiddel wordt verplaatst. 'De verzorger' is de persoon die het product beheert.

Beoogd doel

De mobiele tillift is een hulpmiddel dat bedoeld is om een functiebeperking als gevolg van een ongeluk of een beperking te verlichten of te compenseren. Het hulpmiddel is ontworpen voor gebruikers die vanwege een verminderde mobiliteit of fysieke kracht niet in staat zijn om op te staan en zichzelf te verplaatsen naar/vanuit een bed, de vloer, een rolstoel, een stoel, een toilet of soortgelijk.

Beoogde gebruiker

De beoogde gebruikers voor de hulpmiddelen zijn gebaseerd op het functionele vermogen van de gebruikers en niet op een specifieke diagnose, gezondheidstoestand of leeftijd.

Controleer of de gebruiker binnen de aangewezen SWL/gebruikersmassa valt en voer een klinische risicobeoordeling uit.

Geen beperking op lichaamslengte – zie de richtlijnen voor maten in de gebruiksaanwijzing van de betreffende tilband voor specifieke aanbevelingen. Secundaire gebruikers van het hulpmiddel zijn verzorgers die hulp bieden en artsen/technici die het hulpmiddel opstellen.

Beoogde omgeving

De hulpmiddelen zijn bedoeld voor gebruik binnenshuis op horizontale oppervlakken in de acute en langdurige zorg en thuiszorg.

Ze mogen niet in natte ruimtes worden gebruikt.

Beoogde toepassing

Het hulpmiddel is bedoeld voor 'transiënt' of kortdurend gebruik, d.w.z. continu gebruik gedurende minder dan 60 minuten.

Het hulpmiddel is bedoeld voor gebruik door personen met een intacte huid.

Het hulpmiddel is bedoeld voor renovatie en hergebruik.

Verwachte levensduur

De verwachte levensduur van Molift 180 is 30,000 cycli of 15 jaar, wat zich het eerst voordoet.

Indicaties

Voor gebruikers die ondersteuning nodig hebben bij het tillen en verplaatsen over een korte afstand, bv. personen met beperkte mobiliteit die tijdens transfers lichaamsondersteuning nodig hebben. Dit is geen complete lijst.

De gebruikersgroep voor het hulpmiddel is gebaseerd op individuele gezondheid en mobiliteit, en niet op een specifieke diagnose of leeftijd.

Contra-indicaties

Er zijn geen contra-indicaties bekend.

Voorzorgsmaatregelen

Zorg ervoor dat de tilband geschikt is voor de gebruiker en het tiljuk.

Opleidingseisen

Alleen verzorgers die de gebruikershandleiding hebben gelezen en begrepen, mogen het hulpmiddel gebruiken.

Veiligheidsinformatie

De veiligheid van zowel de gebruiker als de verzorger mag nooit in gevaar worden gebracht. Als u vermoedt dat het hulpmiddel een defect heeft, moet u het in quarantaine plaatsen met de vermelding 'defect' en contact opnemen met uw lokale distributeur/vertegenwoordiger.



Veiligheidstekens, veiligheidsmaatregelen en waarschuwingssymbolen worden gegeven in de context die relevant is voor de feitelijke hantering en/of gebruikssituatie – het is verplicht de gegeven instructies op te volgen om gevaarlijke situaties te voorkomen.



Tekens, symbolen en instructies op dit hulpmiddel mogen nooit worden afgedekt of verwijderd en moeten gedurende de hele levensduur van het hulpmiddel aanwezig en duidelijk leesbaar blijven. Vervang of repareer onleesbare of beschadigde tekens, symbolen en instructies onmiddellijk. Neem contact op met uw distributeur/vertegenwoordiger voor instructies.

Zie aanvullende waarschuwingen in het hoofdstuk Hantering.

Transfer van zorgvragers

De transfer van een gebruiker houdt altijd een bepaald risico in. Daarom moet er altijd een risico-beoordeling worden uitgevoerd voordat de transfer wordt uitgevoerd.



Waarschuwingen:

- Gebruik het hulpmiddel nooit voor het vervoer van goederen.
- Gebruik het hulpmiddel nooit voor eigen vervoer.
- Laat een gebruiker nooit zonder toezicht achter in het hulpmiddel.
- Gebruik het hulpmiddel nooit in de douche.
- Gebruik het hulpmiddel nooit voor looptraining.
- Verplaats de gebruiker altijd met een rustige en stabiele snelheid.
- Verplaats de gebruiker nooit in staande positie.

Risicobeoordeling

Doe een risicobeoordeling van het hulpmiddel, de individuele gebruiker en de transfersituatie en documenteer uw analyse. U bent als verzorger verantwoordelijk voor de veiligheid van de gebruiker. Plan de transfer op voorhand, zodat deze zo veilig en vlot mogelijk wordt uitgevoerd.

Denk eraan om ergonomisch te werken volgens de lokale aanbevelingen.



De verzorger moet het gewicht van de gebruiker kunnen opvangen.



Om ernstig letsel te voorkomen, moet de gebruiker ver reikende of leunende bewegingen vermijden.

Het hulpmiddel



Controleer altijd, vóór elk gebruik:

- of het hulpmiddel geschikt is voor de gebruiker en de transfersituatie.
- of het hulpmiddel geen zichtbare schade vertoont.
- dat de aansluiting van het tiljuk en alle afneembare onderdelen goed zijn aangesloten en bevestigd.
- dat het onderhoudslampje (led 4) niet brandt en ten minste één groene led van het acculampje brandt.
- dat de band van de tilband geen duidelijk zichtbare schade of rafels vertoont.
- dat de wielen vrij rollen en of de tillift gemakkelijk te manoeuvreren is.

Controle die elke maand moet worden uitgevoerd:

- test de functies van de tillift en controleer of de tillift geen abnormale geluiden maakt.
- test de noodstopknop en de nooddaalfunctie.

Als er fouten of gebreken zijn, moet de tillift buiten bedrijf gesteld worden en worden voorzien van een label "buiten werking".

Materialen

Alle gebruikte materialen die in direct contact met de huid komen, zijn biologisch getest en beoordeeld volgens de relevante normen. Gebruikers/verzorgers die allergisch zijn voor een van de materialen, wordt echter aanbevolen het hulpmiddel niet te gebruiken.

Accessoires

De gebruikershandleidingen die bij de accessoires worden geleverd, moeten vóór gebruik worden gelezen en begrepen. Dit geldt ook voor gebruiksbeperkingen en combinaties.

Informatie over accessoires vindt u op www.etac.com.

Reserveonderdelen

Op www.etac.com is een lijst met reserveonderdelen beschikbaar.

Combinaties van hulpmiddelen en compatibiliteit van tilbanden

Als het medische hulpmiddel met andere hulpmiddelen of accessoires wordt gecombineerd, mag deze combinatie het door de fabrikant gedefinieerde doel van de hulpmiddelen niet veranderen of de hulpmiddelen zodanig wijzigen dat naleving van de toepasselijke vereisten of het veilige gebruik van het hulpmiddel worden beïnvloed.

We raden u aan om alleen tilbanden van Etac of Molift te gebruiken. De tillift kan worden gecombineerd met tilbanden van andere fabrikanten. Ga naar www.etac.com voor compatibiliteitsverklaringen.

De persoon die/het bedrijf dat verantwoordelijk is voor de combinatie van de hulpmiddelen moet ervoor zorgen dat aan de toepasselijke vereisten wordt voldaan.

Elektrische bescherming in combinatie met tilbanden: Onderdeel van type BF.



Als de veilige werkbelasting (SWL) van de tillift, het tiljuk en de tilband niet hetzelfde is, moet altijd de laagste belasting worden aangehouden.

Veiligheidsmaatregelen

De Molift Mover 180 is voorzien van diverse veiligheidsvoorzieningen, die zijn bedoeld om schade aan uitrusting of letsel bij personeel bij onjuist gebruik te voorkomen.

De tillift heeft een overbelastingssensor die voorkomt dat de tillift wordt bediend als de belasting de SWL overschrijdt.

De tilarm is gescharnierd om te voorkomen dat de gebruiker klem komt te zitten tussen de arm en de tilbandstang. De actuator geeft geen vermogen bij een neerwaartse beweging.

De elektronica wordt bij oververhitting uitgeschakeld. Wacht totdat de tillift is afgekoeld voordat u hem opnieuw gebruikt.



Elektronica

Akku

De Molift Mover 180 heeft een Lithium-ion NMC-accu van 25,2 V, 2,85 Ah. De accu heeft een verwachte levensduur van ongeveer 1.700 laadcycli. Aantal tilsessies met volgeladen accu: 160 tilsessies (75 kg/165 lbs, 50 cm/20 inch).



Laad de accu direct na ontvangst op en vervolgens om de twaalf maanden om storingen van de accu te voorkomen.



Beschadigde bedieningskasten, accu's of elektronica van het apparaat moeten worden vervangen.



Gebruikte accu's moeten als speciaal afval en volgens de plaatselijke regels en voorschriften worden weggegooid. Niet weggooien met het huishoudelijk afval.

Snelheidsopvoering

De tillift wordt geleverd met een snelheidsboost-functie die een hogere snelheid mogelijk maakt, tot 30% sneller, wanneer de actuator onbelast is.

Motor/actuator

Tilmotor: 24 V DC.

Motor voor beenverstelling: 12 V DC.

Tilsnelheid: 36 mm/seconde (1,42 inch/seconde) met een belasting van 75 kg (165 lbs).

Tilsnelheid: 45 mm/seconde (1,77 inch/seconde)

Cyclustijd: 84 seconden met een belasting van 75 kg (165 lbs).

Cyclustijd: 49 seconden.

Werkcyclus

De Molift Mover 180 mag niet langer dan 2 minuten continu worden gebruikt (met maximale belasting). Na 2 minuten moet de tillift 18 minuten rusten. Werkcyclus 10%. (Onderbreking volgens de norm ISO-EN 10535). Het apparaat heeft een maximaal A-gewogen geluidsvermogensniveau: Lwa ≤ 49,4 dB.

Accu- en onderhoudslampje (led)

De bedieningskast heeft vijf indicatielampjes.







Het elektrische systeem heeft een energiebesparende functie, die ervoor zorgt dat het elektrische systeem wordt uitgeschakeld als het twee minuten niet wordt gebruikt. Alle lampjes gaan uit.

Het systeem wordt geactiveerd als er op een van de bedieningsknoppen wordt gedrukt.



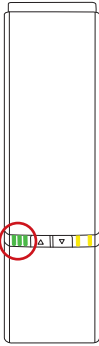



Acculampje (led)

Het acculampje (led) gaat branden en er klinkt een geluidssignaal als de accu bijna leeg is en de tillift moet worden opgeladen. Als dit gebeurt, heeft de tillift nog voldoende vermogen om minstens een volledige tilcyclus met maximale belasting uit te voeren.

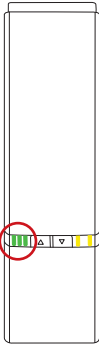









Statussen in normaal gebruik

Led-indicatie-lampje	LED1 - LED2 - LED3	Led-status (Niet vermeld = uit)	Statussen
		Led 1-3 branden constant	75-100 % geladen
		Led 1+2 branden constant	50-75 % geladen
		Led 1 brandt constant	<50 % geladen
		Led 1 links wisselt van groen naar geel en knippert langzaam	Kritiek laag batterijniveau (geluid treedt op tijdens gebruik van de tillift)

Statussen tijdens het opladen

Led-indicatie-lampje	LED1 - LED2 - LED3	Led-status (Niet vermeld = uit)	Statussen tijdens het laden
		Led 1-3 branden constant	90-100 %
		Led 1+2 branden constant Led 3 knippert langzaam	65-90 %
		Led 1 brandt constant Led 2 knippert langzaam	40-65 %
		Led 1 knippert langzaam	0-40 %
		Led 1+2+3 knipperen langzaam	Opladen gestopt vanwege lage accu-temperatuur, hoge accutemperatuur of andere storingen
		Leds branden niet	Opladen gestopt vanwege communicatieverlies met accu

Onderhoudslampje

Led-indicatie-lampje	Prioriteit	LED4 + LED5	Led-status (Niet vermeld = uit)	Statussen bij normaal gebruik	Opmerkingen	Reset
	0		Led 4 knippert volgens de koppelingsstatus Bluetooth Low Energy	Bluetooth Low Energy koppelen	Niet gereed voor rijden	Wacht tot gereed
	1		Led 4+5 branden constant	Noodstop geactiveerd	Niet gereed voor rijden	Herstart noodstop
	2		Led 4+5 knipperen snel (synchroon)	FATALE FOUT Kan niet rijden, reset vereist	Geen beweging mogelijk	Reset fatale foutroutine
	3		Led 4+5 knipperen langzaam (asynchrone wisseling)	Niet juist geleerd/ geconfigureerd	Niet gereed voor rijden	Neem contact op met uw plaatselijke vertegenwoordiger voor onderhoud
	4		Led 5 knippert langzaam	OVERBELASTING op motor/ actuator	Momenteel niet gereed om te TILLEN	Verminder de belasting
	5		Led 4 knippert langzaam	Beveiliging werkcyclus	Momenteel niet gereed om te TILLEN	Wacht tot gereed
	6		LED4 gaat langzaam aan en uit	Periodieke inspectie nodig	Rijden is mogelijk	Neem contact op met uw plaatselijke vertegenwoordiger voor periodieke inspectie
	7		Led 4 brandt continu	Onderhoud nodig	Rijden is mogelijk	Neem contact op met een onderhoudstechnicus
	8		Led 4 brandt continu (alle resterende leds knipperen terwijl de tillift wordt bediend)	Achterstallig onderhoud	Rijden is mogelijk (piept tijdens gebruik)	Neem contact op met een onderhoudstechnicus

Opladen

De interne lader in de bedieningskast maakt het opladen van de accu's efficiënt. Sluit de voedingskabel aan op het stopcontact in de onderste hoek van de bedieningskast.

De oplaadtijd is afhankelijk van de capaciteit en de toestand van de accu. Doorgaans bedraagt de oplaadtijd ca. 3,5 uur na volledige ontlading.





Bescherming tegen elektrische schokken (isolatieklasse)

Interne voeding tijdens gebruik/werking.
Klasse II tijdens het opladen.



De tillift werkt niet tijdens opladen.

Handbediening - Beschermingsklasse: IPX6

Overzicht	Symbolen	Beschrijving
		Led-status van accu, service en overbelasting.
		Knoppen voor het omhoog en omlaag brengen van de tilarm.
		Knoppen voor het in- en uitschuiven van het beenverstelmechanisme. Inklapfunctie: Druk beide knoppen tegelijkertijd in om de tilarm omlaag te brengen en de benen samen te brengen (deze functie wordt na één seconde geactiveerd).



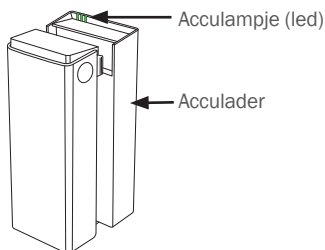



Opladen met externe lader (optioneel)

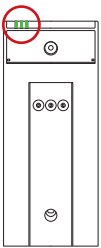

Acculader

Het optionele, externe acculaderaccessoire kan als tafellader worden gebruikt of op een verticaal muuroppervlak vlak bij een stopcontact worden gemonteerd, op minimaal 120 cm boven de vloer. De lader moet buiten de patiëntomgeving worden gebruikt. De lader moet zodanig worden geplaatst of geïnstalleerd dat de stekker van de voedingskabel eenvoudig uit het stopcontact kan worden verwijderd. Zorg ervoor dat u de kabel niet beschadigt. De lader mag continu op het stopcontact zijn aangesloten.

Acculader: 100-240 V AC, 50-60 Hz.
Vermogen van 0,9 A.

Led-indicatie-lampje	LED1 - LED2 - LED3	Led-status (Niet vermeld = uit)	Statussen tijdens het laden
		Led 1-3 branden constant	Met accu of als er geen accu op de lader is gemonteerd: 90-100%
		Led 1+2 branden constant Led 3 knippert langzaam	65-90 %
		Led 1 brandt constant Led 2 knippert langzaam	40-65 %
		Led 1 knippert langzaam	0-40 %
		Led 1+2+3 knipperen langzaam	Opladen gestopt vanwege lage accu-temperatuur, hoge accutemperatuur of andere storingen
		Leds branden niet	Opladen gestopt vanwege communicatieverlies met accu

Service, reiniging en onderhoud

Onderhoud en service

Onderhoud en inspecties van het hulpmiddel vallen volledig onder de verantwoordelijkheid van de eigenaar van het hulpmiddel. Als een hulpmiddel niet volgens de instructies wordt onderhouden, kan dit de veiligheid van de gebruiker en/of verzorger in gevaar brengen en de verwachte levensduur van het hulpmiddel beïnvloeden.

Het hulpmiddel moet regelmatig worden geïnspecteerd.

Controleer:

- of het hulpmiddel geen zichtbare schade vertoont.
- of de labels leesbaar zijn.
- het spreidmechanisme en de wielen vlot bewegen.
- de rem werkt.

Onderhoudswerkzaamheden

Onderhoud moet door geautoriseerd personeel worden uitgevoerd.

Er is onderhoud nodig wanneer de service-led (led 4) brandt.

De onderhouds-led (led 4) gaat branden na een bepaald aantal tilhandelingen of na 5 jaar, afhankelijk van wat zich het eerst voordoet.

Reiniging



Reinig het product regelmatig. Reinig oppervlakken met een vochtige doek en een geschikt pH-neutraal reinigingsmiddel. Gebruik geen oplosmiddelen of agressieve middelen. De oppervlakken van de tillift kunnen hierdoor beschadigd raken. Gebruik voor desinfectie indien nodig: isopropylalcohol of gelijkaardig. Gebruik geen agressieve reinigingsmiddelen. Verwijder haren en pluus uit de zwenkwielen en controleer of ze vrij kunnen draaien. Maak het contact en de handbediening schoon en vetvrij met isopropylalcohol. Controleer de noodstop en nooddaalfunctie na het reinigen. De tillift mag niet worden blootgesteld aan stromend water.



Verwijder haren en vuil uit de wielen om ervoor te zorgen dat ze vrij kunnen draaien en dat de rem goed werkt.



Zorg dat u tijdens het reinigen geen labels beschadigt of verwijdert.

Revisie

Op www.etc.com vindt u een speciaal document over revisie.

Periodieke inspectie

De periodieke inspectie moet één keer per jaar worden uitgevoerd of vaker indien verplicht volgens lokale voorschriften. Zie het etiket voor periodieke inspectie op het product en het document voor periodieke inspectie op www.etc.com.

Transport, opslag en verwijdering

Transport en opslag

Wanneer het hulpmiddel niet in gebruik is, kan het onder de volgende omstandigheden worden opgeslagen:



Houd verpakkingsmateriaal uit de buurt van kinderen.



Uit de buurt van vuur houden.



Bij elektrische medische apparatuur moeten speciale maatregelen met betrekking tot de elektromagnetische compatibiliteit (EMC) worden genomen. Er kan interferentie optreden in de buurt van de elektronica van de tillift.

Bij langdurige opslag adviseren wij om de noodstopknop te activeren (indrukken). De tillift kan worden opgeslagen en vervoerd bij temperaturen tussen -25 en 70 °C en bij een relatieve vochtigheid tussen 15 en 93%.

Luchtdruk: 70 - 106 kPa.

Afvalverwijdering

Het hulpmiddel bevat geen gevaarlijke stoffen die op een speciale manier moeten worden afgevoerd. Controleer of er mogelijkheden zijn voor milieuvriendelijke recycling en volg de geldende nationale voorschriften. Voer het apparaat af in overeenstemming met de geldende nationale voorschriften.

Recycling

Zie de recyclinginstructies op www.etc.com en volg de nationale voorschriften die van toepassing zijn.

Problemen oplossen

Probleem	Actie
De tilkolom wiebelt.	De tilkolom is niet goed in het onderstel geplaatst of de schroef is niet goed vastgedraaid. Monteer kolom en onderstel, en draai de schroeven goed aan.
De tillift beweegt schokkerig op een vlak oppervlak.	De zwenkwielen bewegen schokkerig door pluizen en stof. Reinig de zwenkwielen. Verwijder haren en vuil.
De tilarm of verstelbare poten bewegen ongecontroleerd.	Kortsluiting tussen handbediening en tillift. Reinig het oppervlak van de stekker van de handbediening met alcohol om vet te verwijderen. Defecte handbediening. Vervang de handbediening. De regelelektronica is defect. Neem contact op met uw plaatselijke vertegenwoordiger voor service.
De tillift reageert niet op de handbediening/de tilarm of poten bewegen niet.	De noodstopknop is geactiveerd. U kunt de noodstop ontgrendelen door de accu te verwijderen en weer terug te plaatsen. De accu is leeg. Vervang de accu of laad deze op. De elektronica van de tillift is oververhit. Wacht totdat deze is afgekoeld. De tillift is overbelast. Zorg ervoor dat de belasting de SWL niet overschrijdt. De handbediening is niet goed aangesloten. Sluit de handbediening goed aan. De handbediening, de stekker of het snoer kan defect zijn en moet worden vervangen. Er is geen contact tussen het onderstel en de kolom. De kolom is niet goed in het onderstel gemonteerd. Monteer de kolom en het onderstel op de juiste manier. Defecte regelelektronica. Neem contact op met uw plaatselijke vertegenwoordiger voor service.
De accu wordt niet opgeladen.	Defecte accu. Controleer de lampjes op de lader tijdens het opladen. Probeer een andere accu. Defecte acculader. Controleer de lampjes op de lader tijdens het opladen. Zie het hoofdstuk 'Opladen'. Probeer een andere lader.

Généralités

Nous vous remercions d'avoir choisi un produit Etac.

Lisez attentivement ce manuel avant de commencer à utiliser le dispositif, car il contient des informations de sécurité importantes et des instructions sur l'utilisation correcte du dispositif. Rendez-vous sur www.etac.com pour obtenir toute la documentation pertinente sur le produit, par exemple le manuel d'utilisation, les consignes de maintenance et les instructions de recyclage. Vous pouvez sélectionner votre langue en cliquant sur « International » puis en sélectionnant un site Web local.

Vous pouvez également consulter le code QR sur l'étiquette du produit pour plus d'informations et d'instructions.

Copyright

Le présent document est la propriété d'Etac A/S. Le contenu ne doit pas être modifié en tout ou en partie sans l'accord préalable d'Etac A/S.

Avertissement :

Etac améliore en permanence ses dispositifs et ses informations. C'est pourquoi nous nous réservons le droit de modifier sans préavis nos dispositifs et leur mode d'emploi. Rendez-vous sur www.etac.com pour obtenir la dernière version de la documentation.

CE Déclaration de conformité

Le dispositif mentionné dans ce manuel et ses différents modèles sont conformes au Règlement (UE) 2017/745 relatif aux dispositifs médicaux.

Le dispositif est classé comme dispositif médical de classe I.

Normes relatives au produit

Le dispositif a été testé et est conforme aux exigences applicables à ce type de dispositif dans les normes mentionnées ci-dessous :

- ISO 10535:2021 Produits d'assistance – Lève-personnes pour transférer des personnes – Exigences et méthodes d'essais.
- CEI 60601-1:2005 Appareils électromédicaux –

Partie 1 : Exigences générales pour la sécurité de base et les performances essentielles.

- CEI 60601-1-2:2014 Appareils électromédicaux – Partie 1-2 : Exigences générales pour la sécurité de base et les performances essentielles – Norme collatérale : Perturbations électromagnétiques – Exigences et essais.

Le produit a été testé et approuvé par un tiers conformément aux normes CEI 60601-1, CEI 60601-1-2 et EN/ISO 10535:2021.

Garantie

Veuillez consulter le site www.etac.com/support.

Si le client effectue des réglages ou des réparations ou qu'il utilise des combinaisons non pré-définies par Etac, la certification CE et la garantie d'Etac ne seront plus valides. En cas de doute, veuillez contacter Etac.

Avis

Tout incident grave survenu en lien avec le dispositif doit être signalé à votre distributeur/représentant et à l'autorité nationale compétente dans votre région dans les meilleurs délais. Le distributeur/représentant local transmettra les informations au fabricant.

Informations relatives à la prévente

Rendez-vous sur www.etac.com.

Description du dispositif

Etac propose une grande variété de lève-personnes mobiles adaptés à différentes situations de transferts. Le Molift Mover 180 est un lève-personne mobile et léger destiné au lavage et au transfert de patients depuis/vers leur lit, le sol, une chaise, un fauteuil roulant ou les toilettes à l'aide d'un harnais.

Le Mover 180 est disponible en différentes variantes.

Caractéristiques clés du Mover 180 :

- Guidon unique.
- Alimentation par batterie.
- Piètement réglable électriquement.
- Compact et facile à manœuvrer.

Consultez le site www.etac.com pour obtenir un aperçu complet des variantes possibles.

Avantages cliniques

Les avantages cliniques du dispositif sont les suivants :

- Réduit les blessures liées au travail ou la fatigue du personnel soignant.
- Permet le transfert de personnes dépendantes.

- Augmente le confort et la sécurité de l'utilisateur.

Matériaux

Aluminium, plastique, acier.

Pour plus d'informations, consultez les instructions de recyclage sur www.etac.com.

Introduction

Définitions

La personne désignée comme « l'utilisateur » correspond à la personne transférée dans le dispositif. Le « soignant » désigne la personne qui positionne le dispositif.

Usage prévu

Le lève-personne mobile est un dispositif d'assistance destiné à soulager ou à compenser une déficience fonctionnelle due à une blessure ou à un handicap. Le dispositif est conçu pour les utilisateurs qui ne sont pas capables de se lever et de se déplacer vers/depuis un lit, le sol, un fauteuil roulant, un fauteuil, des toilettes ou un équipement similaire, en raison d'une mobilité réduite ou d'une force physique réduite.

Utilisateur prévu

Le groupe d'utilisateurs cibles des dispositifs dépend de la capacité fonctionnelle des utilisateurs et non de l'âge ou de pathologies spécifiques.

Assurez-vous que l'utilisateur respecte la CMU/masse de l'utilisateur et qu'une évaluation des risques cliniques est effectuée.

Aucune limite de taille de l'utilisateur – pour des recommandations spécifiques, consultez le guide des tailles dans le manuel d'utilisation du harnais concerné.

Les utilisateurs secondaires du dispositif sont les soignants qui fournissent une assistance et les cliniciens/techniciens qui configurent le dispositif.

Environnement prévu

Les dispositifs sont destinés à une utilisation en intérieur sur des surfaces horizontales en soins de courte durée, soins de longue durée et soins à domicile.

Ils ne doivent pas être utilisés dans des zones humides.

Informations relatives à la sécurité

La sécurité de l'utilisateur et du soignant ne doit jamais être compromise. Si vous pensez que le dispositif présente un dysfonctionnement, vous devez le mettre en quarantaine, le signaler comme « hors service » et appeler votre distributeur/représentant local.



Les panneaux de sécurité, les mesures de sécurité et les symboles d'avertissement sont donnés dans un contexte applicable à la situation réelle de manipulation et/ou d'utilisation – il est obligatoire de suivre les instructions données pour éviter les situations dangereuses.



Les signes, symboles et instructions apposés sur ce dispositif ne doivent jamais être recouverts ni retirés et doivent rester présents et clairement lisibles pendant toute la durée de vie du dispositif. Remplacez ou réparez immédiatement les signes, symboles et instructions illisibles ou endommagés. Contactez votre distributeur/représentant pour obtenir des instructions.

Consultez les avertissements supplémentaires dans la section Manipulation.

Utilisation prévue

Le dispositif est destiné à une utilisation « transitoire », c'est-à-dire une utilisation continue pendant moins de 60 minutes.

Le dispositif est destiné à être utilisé uniquement au contact d'une peau non lésée.

Le dispositif est prévu pour être remis à neuf et réutilisé.

Durée de vie prévue

La durée de vie prévue du Mover 180 est de 30 000 cycles ou 15 ans, selon la première éventualité

Indications

Destiné aux utilisateurs qui ont besoin d'un soutien pour être soulevés et transférés sur de courtes distances, par exemple les personnes à mobilité réduite qui ont besoin d'un soutien du corps pendant les transferts. Liste non exhaustive.

Le groupe d'utilisateurs du dispositif repose sur l'état de santé et la mobilité de chacun, non sur un diagnostic ou un âge spécifique.

Contre-indications

Il n'existe aucune contre-indication connue.

Précautions d'emploi

Assurez-vous que le harnais est adapté à l'utilisateur et au centre de levage.

Exigences de formation

Seul le personnel soignant ayant lu et compris le manuel d'utilisation est autorisé à utiliser le dispositif.

Transfert d'un patient

Le transfert d'un utilisateur présente toujours un certain risque. Par conséquent, une évaluation des risques doit toujours être effectuée avant le transfert.



Avertissements:

- Ne jamais utiliser le dispositif pour transporter des marchandises.
- N'utilisez jamais l'appareil pour vous déplacer vous-même.
- Ne jamais laisser l'utilisateur sans surveillance dans le dispositif.
- Ne jamais utiliser le dispositif dans la douche.
- N'utilisez jamais le dispositif pour l'entraînement à la marche.
- Toujours transférer l'utilisateur à une vitesse calme et stable.
- Ne jamais transférer l'utilisateur en position debout.

Évaluation des risques

Procédez à une évaluation des risques liés au dispositif, à l'utilisateur individuel et au transfert prévu et documentez votre analyse. Le soignant est responsable de la sécurité de l'utilisateur.

Planifiez le transfert afin de garantir une procédure aussi sûre et fluide que possible.

Pensez à travailler de façon ergonomique conformément aux recommandations locales.



Le soignant doit être en mesure de supporter le poids de l'utilisateur.



Pour éviter des blessures graves, l'utilisateur doit éviter les mouvements d'extension ou d'inclinaison prolongés.

Le dispositif



Avant chaque utilisation, vérifiez toujours :

- que le dispositif est adapté à l'utilisateur et à la situation de transfert.
- que le dispositif ne présente aucun dommage visible.
- que le cintre de levage et toutes les pièces détachables sont correctement connectées et fixées.
- que le voyant LED d'entretien (LED 4) n'est pas allumé et que l'indicateur de batterie comporte au moins un voyant LED vert.
- que la sangle du harnais ne présente aucun signe de dommage ou d'effilochage.
- que les roues tournent librement et que le lève-personne est facile à manœuvrer.

Contrôles à réaliser chaque mois:

- testez les fonctions du lève-personne et assurez-vous que le lève-personne ne fait pas de bruit anormal.
- testez le bouton d'arrêt d'urgence et l'abaissement d'urgence.

En présence de défauts, l'appareil doit être mis hors d'état de fonctionnement et marqué « hors service ».

Matériaux

Tous les matériaux utilisés qui doivent être en contact direct avec la peau sont testés biologiquement conformément aux normes en vigueur. Cependant, il est recommandé aux utilisateurs/soignants allergiques à l'un des matériaux de ne pas utiliser le dispositif.

Accessoires

Les manuels d'utilisation fournis avec les accessoires doivent être lus et compris avant utilisation. Cela inclut toutes les limitations d'utilisation et les combinaisons.

Des informations sur les accessoires sont disponibles sur www.etac.com.

Pièces détachées

Une liste de pièces détachées est disponible sur www.etac.com.

Combinaisons de dispositifs et compatibilité des harnais

En cas de combinaison d'un dispositif médical avec d'autres dispositifs ou accessoires, la combinaison ne doit pas modifier la destination des dispositifs établie par le fabricant ou modifier les dispositifs d'une manière qui pourrait affecter la conformité aux exigences applicables, ou l'utilisation sûre du dispositif.

Nous recommandons d'utiliser des harnais Etac ou Molift. Le lève-personne peut être combiné avec des harnais d'autres fabricants. Consultez le site www.etac.com pour connaître les déclarations de compatibilité.

La personne/l'entreprise responsable de la combinaison des dispositifs doit s'assurer que les exigences applicables sont respectées.

Protection électrique en combinaison avec des harnais : Partie appliquée de type BF.

Si la charge maximale d'utilisation (CMU) diffère entre le lève-personne, le dispositif de suspension et le harnais, la charge la plus basse doit toujours être utilisée.



Mesures de sécurité

Le Molift Mover 180 est équipé de plusieurs dispositifs de sécurité, conçus pour prévenir tout dommage matériel ou blessure du personnel en cas d'utilisation incorrecte.

Le lève-personne est muni d'un capteur de surcharge empêchant toute utilisation du dispositif si la charge dépasse la CMU.

Le bras de levage est articulé pour empêcher le bras ou le cintre de levage de comprimer l'utilisateur. Le vérin n'exerce aucune force lors du déplacement vers le bas.

Le système électronique se désactive en cas de surchauffe. Attendez que le lève-personne ait refroidi pour l'utiliser à nouveau.

max
182 kg
max
400 lbs



Système électronique

Batterie

Molift Mover 180 est équipé d'une batterie au lithium-ion 25,2 V NMC 2,85 Ah. La batterie présente une durée de vie de 1 700 cycles de charge environ. Nombre de levages avec batterie entièrement chargée : 160 levages (75 kg/165 lb, 50 cm/20 pouces).



Rechargez la batterie à sa réception, puis rechargez-la tous les douze mois, pour éviter toute défaillance de celle-ci.



Tout boîtier de commande, toute batterie ou tout composant électronique endommagé(e) sur l'appareil doit être remplacé(e).



Les batteries utilisées doivent être mises au rebut comme déchets spéciaux conformément aux règles et réglementations locales. Ne les jetez pas avec les déchets ménagers.

Augmentation de la vitesse

Le lève-personne est équipé d'une fonction d'augmentation de la vitesse qui permet d'accroître la vitesse jusqu'à 30 %, lorsque le vérin ne soulève aucune charge.

Moteur/vérin

Moteur de levage : 24 V DC.

Moteur de réglage du piètement : 12 V DC.

Vitesse de levage : 36 mm/seconde (1,42 pouces/seconde) avec une charge de 75 kg (165 lb).

Vitesse de levage : 45 mm/seconde (1,77 pouces/seconde)

Durée de cycle : 84 secondes avec une charge de 75 kg (165 lb).

Durée de cycle : 49 secondes.

Cycle de service

Le Molift Mover 180 ne doit pas fonctionner en continu pendant plus de 2 minutes (avec une charge maximale). Après 2 minutes, le lève-personne doit être mis à l'arrêt pendant 18 minutes. Pourcentage d'utilisation : 10 %. (Intermittence selon la norme ISO-EN 10535) L'appareil présente un niveau de puissance acoustique pondéré A maximum : $L_{wa} \leq 49,4$ dB.

Témoins de batterie et d'entretien (LED)

Le boîtier de commande comporte cinq voyants lumineux.







Le système électrique dispose d'une fonction d'économie d'énergie qui éteint le système électrique au bout de deux minutes d'inactivité. Tous les témoins lumineux s'éteignent.

Pour réactiver le système, appuyez sur l'un des boutons de commande.



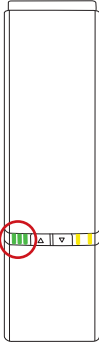



Témoin de batterie (LED)

Le témoin de batterie (LED) s'allume et émet un signal sonore lorsque le niveau de batterie est faible et que le lève-personne doit être chargé. Dans ce cas, le lève-personne dispose de suffisamment d'énergie pour au moins un cycle complet de levage à charge maximale.

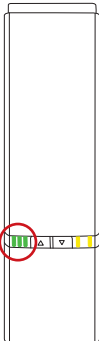





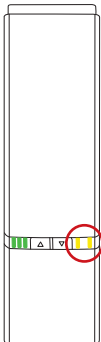

États en utilisation normale

Témoin LED	LED1 - LED2 - LED3	État de la LED (Non répertorié = LED éteinte)	États
		LED 1-3 allumées en permanence	Batterie chargée à 75-100 %
		LED 1+2 allumées en permanence	Batterie chargée à 50-75 %
		LED 1 allumée en permanence	Batterie chargée à <50 %
		LED 1 côté gauche, passe du vert au jaune et clignote lentement	Batterie critiqueusement faible (un son retentit lorsque le lève-personne est en cours d'utilisation)

États pendant la charge

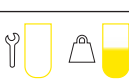
Témoin LED	LED1 - LED2 - LED3	État de la LED (Non répertorié = LED éteinte)	États pendant la charge
		LED 1-3 allumées en permanence	90-100 %
		LED 1+2 allumées en permanence LED 3 clignotant lentement	65-90 %
		LED 1 allumée en permanence LED 2 clignotant lentement	40-65 %
		LED 1 clignotant lentement	0-40 %
		LED 1+2+3 clignotant lentement	Charge arrêtée en raison d'une température de batterie basse, d'une température de batterie élevée ou d'autres conditions d'erreur
		LED non allumées	Charge arrêtée en raison d'une perte de communication avec la batterie

Témoin d'entretien

Témoin LED	Priorité	LED4 + LED5	État de la LED (Non répertorié = LED éteinte)	États en utilisation normale	Commentaires	Réinitialisation
	0		4 LED clignotantes : Signal faible d'appairage Bluetooth	Signal faible d'appairage Bluetooth	Appareil non prêt à être utilisé	Patienter jusqu'à ce que l'appareil soit prêt
	1		LED 4+5 allumées en permanence	Arrêt d'urgence activé	Appareil non prêt à être utilisé	Réactiver l'arrêt d'urgence
	2		LED 4+5 clignotant rapidement (de manière synchronisée)	ERREUR CRITIQUE Commande impossible, réinitialisation requise	Aucun mouvement possible	Réinitialisation de routine de rou-tine d'erreur fatale
	3		LED 4+5 clignotant lentement (alternance asynchrone)	Non appris/configuré correctement	Appareil non prêt à être utilisé	Contactez un réparateur/technicien local.
	4		LED 5 clignotant lentement	SURCHARGE sur moteur/actionneur	Temporairement non prêt à LEVER	Réduire la charge
	5		LED 4 clignotant lentement	Protection du cycle de service	Temporairement non prêt à LEVER	Patienter jusqu'à ce que l'appareil soit prêt
	6		LED4 s'allume et s'éteint lentement	Inspection périodique nécessaire	Utilisation possible	Contactez un représentant local pour une inspection périodique
	7		LED 4 allumée en permanence	Entretien nécessaire	Utilisation possible	Contactez un technicien de maintenance
8		LED 4 allumée en permanence (toutes les autres LED clignotent pendant le fonctionnement du lève-personne)	Date d'entretien arrivée à échéance	Utilisation possible (bip sonore en fonctionnement)	Contactez un technicien de maintenance	

Charge

Le chargeur interne dans le boîtier de commande rend la charge des batteries efficace. Branchez le câble d'alimentation à la prise située dans le coin inférieur du boîtier de commande.

La durée de charge dépend de la capacité et de l'état de la batterie. Généralement, la durée de charge est d'environ 3,5 heures après une décharge complète.





Protection contre les chocs électriques (classe d'isolation)

Alimentation interne pendant l'utilisation/le fonctionnement.

Classe II pendant la charge.

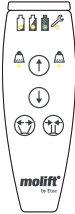
i Le lève-personne ne fonctionne pas pendant la charge.

Télécommande - Classe de protection : IPX6

Vue d'ensemble	Icônes	Description
		LED d'état de la batterie, d'entretien et de surcharge.
		Boutons de levage et d'abaissement du bras de levage.
		Boutons de réglage du mécanisme d'écartement du piètement. Fonctionnalité de repliage : Appuyez simultanément sur les deux boutons pour abaisser le bras de levage et rapprocher les pieds (fonction activée après une seconde).



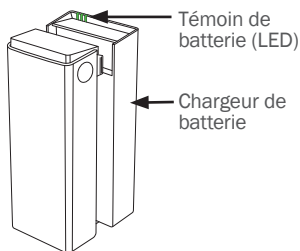



Charge avec chargeur externe (en option)

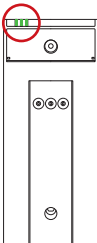

Chargeur de batterie

Le chargeur de batterie externe en option peut être utilisé sur une table ou monté sur une surface murale verticale à proximité d'une prise de courant et à au moins 120 cm du sol. Il doit être utilisé en dehors de l'environnement du patient et placé ou installé de façon à faciliter le débranchement du câble secteur. Prenez garde à ne pas endommager le câble. Le chargeur peut être connecté à la prise électrique à tout moment.

Chargeur de batterie : 100-240 V CA, 50-60 Hz.
0,9 A de puissance de sortie.

Témoin LED	LED1 - LED2 - LED3	État de la LED (Non répertorié = LED éteinte)	États pendant la charge
		LED 1-3 allumées en permanence	Avec batterie ou si aucune batterie n'est montée sur le chargeur : 90-100 %
		LED 1+2 allumées en permanence LED 3 clignotant lentement	65-90 %
		LED 1 allumée en permanence LED 2 clignotant lentement	40-65 %
		LED 1 clignotant lentement	0-40 %
		LED 1+2+3 clignotant lentement	Charge arrêtée en raison d'une température de batterie basse, d'une température de batterie élevée ou d'autres conditions d'erreur
		LED non allumées	Charge arrêtée en raison d'une perte de communication avec la batterie

Entretien, nettoyage et maintenance

Maintenance et entretien

La maintenance et les inspections du dispositif relèvent entièrement de la responsabilité du propriétaire du dispositif. Le non-respect des instructions d'entretien d'un dispositif peut compromettre la sécurité de l'utilisateur et/ou du soignant et peut affecter la durée de vie attendue du dispositif.

L'inspection du dispositif doit être effectuée régulièrement.

Vérification :

- que le dispositif ne présente aucun dommage visible.
- que les étiquettes sont lisibles.
- que l'écartement des pieds et des roulettes s'effectue sans à-coups.
- que le frein fonctionne.

Entretien

L'entretien doit être effectué par du personnel autorisé. Un entretien est nécessaire lorsque la LED d'entretien (LED 4) est allumée.

La LED d'entretien (LED 4) s'allume après un certain nombre de levages ou après 5 ans, selon la première éventualité.

Nettoyage



Nettoyez le dispositif régulièrement. Nettoyez les surfaces avec un chiffon humide et un détergent approprié au pH neutre. N'utilisez pas de solvants ou de liquides forts, car ils pourraient endommager les surfaces du lève-personne. Lorsqu'une désinfection est nécessaire, utilisez de l'alcool isopropylique ou similaire. Évitez les produits de nettoyage abrasifs. Retirez les cheveux et les poils de tapis pouvant s'être coincés dans les roulettes et assurez-vous que celles-ci tournent librement. Nettoyez les contacts et la commande manuelle avec de l'alcool isopropylique pour éliminer la graisse et toute autre saleté. Vérifiez l'arrêt d'urgence et l'arrêt d'urgence après le nettoyage. Le lève-personne ne doit pas être exposé à de l'eau courante.



Retirez les cheveux et la saleté des roues pour veiller à ce que celles-ci tournent librement et que le frein fonctionne correctement.



Assurez-vous de ne pas endommager ou ôter les étiquettes lors du nettoyage.

Reconditionnement

Un document séparé relatif au reconditionnement est disponible sur www.etac.com.

Inspection périodique

L'inspection périodique doit être réalisée une fois par an ou plus fréquemment si les exigences locales l'exigent. Consultez l'étiquette d'inspection périodique sur le produit et le document d'inspection périodique sur www.etac.com.

Transport, stockage et élimination

Transport et stockage

Lorsque le dispositif n'est pas utilisé, il peut être stocké dans les conditions suivantes :



Veillez tenir les enfants à l'écart de l'emballage.



Tenir à l'écart du feu.



Les équipements électromédicaux nécessitent des précautions spéciales en matière de compatibilité électromagnétique (CEM).

Des interférences peuvent se produire à proximité des composants électroniques du lève-personne.

En cas de stockage à long terme, il est recommandé d'activer le bouton d'arrêt d'urgence (bouton enfoncé). Le lève-personne peut être entreposé et transporté à des températures comprises entre -25 et +70 °C et à une humidité relative comprise entre 15 et 93 %.

Pression d'air : 70 - 106 kPa.

Mise au rebut

Le dispositif ne contient aucune substance dangereuse nécessitant une mise au rebut spéciale. Vérifiez s'il existe des options de recyclage respectueuses de l'environnement et observez les dispositions nationales en vigueur. Éliminez le dispositif conformément aux dispositions nationales en vigueur.

Recyclage

Consultez les instructions de recyclage sur www.etac.com et suivez les dispositions nationales applicables.

Dépannage

Problème	Action
La colonne de levage est instable.	La colonne de levage n'est pas positionnée correctement dans le châssis ou les vis ne sont pas correctement serrées. Montez la colonne et le châssis et serrez les vis correctement.
Le lève-personne se déplace de façon irrégulière sur une surface plane.	Les roulettes se déplacent de façon irrégulière à cause de poils de tapis et de poussières. Nettoyez les roulettes. Retirez les cheveux et saletés.
Le bras de levage ou les pieds réglables se déplacent de façon incontrôlée.	Court-circuit entre la télécommande et le lève-personne. Nettoyez la surface de la prise de la télécommande avec de l'alcool pour éliminer la graisse. Télécommande défectueuse. Remplacez la télécommande. Le système électronique de la commande a échoué. Contactez un réparateur/technicien local.
Le lève-personne ne réagit pas aux boutons de la commande manuelle./Le bras de levage ou les pieds ne bougent pas.	Le bouton d'arrêt d'urgence est activé. Pour relâcher l'arrêt d'urgence, retirez la batterie et remettez-la en place. La batterie est déchargée. Remplacez ou chargez la batterie. Le système électronique du lève-personne est en surchauffe. Attendez qu'il refroidisse. Le lève-personne est surchargé. Assurez-vous que la charge ne dépasse pas la CMU. La télécommande n'est pas branchée correctement. Branchez la télécommande correctement. La télécommande, la prise ou le cordon peuvent être cassés et nécessiter un remplacement. Il n'y a pas de contact entre le châssis et la colonne. La colonne n'est pas montée correctement dans le châssis. Montez correctement la colonne et le châssis. Système électronique de la commande défectueux. Contactez un réparateur/technicien local.
La batterie ne se charge pas.	Batterie défectueuse. Vérifiez les témoins sur le chargeur lors du chargement. Essayez une autre batterie. Chargeur de batterie défectueux. Vérifiez les témoins sur le chargeur lors du chargement. Voir le chapitre « Charge ». Essayez un autre chargeur.

Informazioni generali

Grazie per aver scelto un dispositivo Etac.

Leggere attentamente il presente manuale prima di utilizzare il dispositivo, in quanto contiene importanti informazioni di sicurezza e istruzioni su come utilizzare correttamente il dispositivo. Visitare il sito www.etac.com per tutta la documentazione relativa al prodotto, ad esempio il manuale dell'utente, la manutenzione e le istruzioni per il riciclaggio. È possibile selezionare la lingua tramite il link "International" e "Local websites".

È anche possibile utilizzare il codice QR sul dispositivo per avere ulteriori informazioni e istruzioni.

Copyright

Il presente documento è di proprietà di Etac A/S. Il contenuto non può essere modificato in toto o in parte senza previa autorizzazione di Etac A/S.

Liberatoria

Etac migliora continuamente i propri dispositivi e le relative informazioni. Pertanto, si riserva il diritto di modificare i dispositivi e le istruzioni per l'uso senza obbligo di preavviso. Consultare il sito www.etac.com per trovare la versione più recente della documentazione.

CE Dichiarazione di conformità

Il dispositivo menzionato nel presente manuale e i diversi modelli sono conformi al Regolamento sui dispositivi medici (UE) 2017/745.

Il dispositivo è classificato come dispositivo medico di Classe I.

Standard di prodotto

Il dispositivo è stato testato ed è conforme ai requisiti applicabili a questo tipo di dispositivo nei seguenti standard:

- ISO 10535:2021 Prodotti di assistenza – Sollevatori per il trasferimento di persone – Requisiti e metodi di prova.

- IEC 60601-1:2005 Dispositivi elettromedicali – Parte 1: prescrizioni generali per la sicurezza fondamentale e le prestazioni essenziali.
- IEC 60601-1-2:2014 Dispositivi elettromedicali – Parte 1-2: prescrizioni generali per la sicurezza fondamentale e le prestazioni essenziali – Norme collaterali: disturbi elettromagnetici – Requisiti e prove.

Il prodotto è stato testato e approvato da terzi in conformità alle norme IEC 60601-1, IEC 60601-1-2 e EN/ISO 10535:2021.

Garanzia

Consultare www.etac.com/support.

Qualora il cliente effettui regolazioni, riparazioni o combinazioni non autorizzate da Etac, la certificazione CE di Etac e la garanzia di Etac decadono. In caso di dubbi, contattare Etac.

Avviso

Qualsiasi incidente grave verificatosi in relazione al dispositivo deve essere segnalato tempestivamente al proprio distributore/rappresentante e all'autorità nazionale competente all'interno della propria regione. Il distributore/rappresentante inoltrerà le informazioni al produttore.

Informazioni pre-vendita

Visitare il sito www.etac.com.

Descrizione del dispositivo

Etac offre un'ampia gamma di sollevatori mobili per diversi tipi di situazioni di trasferimento. Molift Mover 180 è un sollevatore portatile e leggero, destinato al sollevamento e al trasferimento di un utente da/da letto, pavimento, sedia, carroz-zina o sanitari tramite un'imbracatura.

Mover 180 è disponibile in diverse varianti.

Caratteristiche principali di Mover 180:

- Dispone di un'esclusiva barra di spinta.
- È alimentato a batteria.
- Dispone di gambe regolabili elettricamente.
- È compatto e facile da manovrare.

Consultare www.etac.com per una panoramica completa delle possibili varianti.

Vantaggi clinici

I vantaggi clinici del dispositivo sono i seguenti:

- Riduce gli infortuni sul lavoro o lo sforzo dell'assistente.
- Consente il trasferimento di persone non autosufficienti.

- Aumenta il comfort e la sicurezza per l'utente.

Materiali

Alluminio, plastica, acciaio.

Per ulteriori informazioni, consultare le istruzioni di riciclaggio su www.etac.com.

Introduzione

Definizioni

Il soggetto indicato con il termine “l’utente” è la persona trasferita nel dispositivo. “L’assistente” è la persona che gestisce il dispositivo.

Destinazione d’uso

Il sollevatore mobile è un dispositivo di assistenza destinato ad alleviare o compensare una compromissione funzionale dovuta a lesioni o disabilità. Il dispositivo è progettato per utenti che non sono in grado di alzarsi e spostarsi da/verso un letto, il pavimento, una carrozzina, una sedia, un WC o effettuare movimenti simili, a causa della ridotta mobilità o forza fisica.

Utente a cui è destinato il prodotto

Gli utenti previsti dei dispositivi si basano sulle capacità funzionali dell’individuo e non su diagnosi specifiche, condizioni di salute o età.

Assicurarsi che l’utente rispetti il carico di lavoro sicuro (SWL) peso dell’utente e che venga eseguita una valutazione del rischio clinico.

Nessun limite di altezza - per raccomandazioni specifiche, consultare la guida alle taglie nel manuale utente della relativa imbracatura.

Gli utenti secondari dei dispositivi sono gli operatori che forniscono assistenza e i medici/tecnici che installano il dispositivo.

Ambiente previsto

I dispositivi sono destinati all’uso interno su superfici orizzontali in terapia intensiva, assistenza a lungo termine e domiciliare.

Non devono essere utilizzati in ambienti umidi.

Uso previsto

Il dispositivo è destinato all’uso “transitorio”, ossia all’uso continuo per meno di 60 minuti.

Il dispositivo è destinato all’uso esclusivamente con la cute intatta.

Il dispositivo è destinato al ricondizionamento e al riutilizzo.

Durata utile prevista

La durata utile prevista di Mover 180 è di 30.000 cicli o 15 anni, a seconda di quale delle due condizioni avvenga prima.

Indicazioni

Per utenti che necessitano di supporto per essere sollevati e spostati per brevi distanze, ad es. persone con capacità di movimento limitata e che necessitano di supporto per il corpo durante i trasferimenti. Non è un elenco esaustivo.

Il gruppo di utenti del dispositivo varia in base alla salute e alla mobilità del singolo paziente e non in base a una diagnosi specifica o all’età.

Controindicazioni

Non vi è alcuna controindicazione nota.

Precauzioni

Accertarsi che l’imbracatura sia adatta all’utente e alla barra per imbracatura.

Requisiti di formazione

Solo il personale sanitario che abbia letto e compreso il manuale d’uso è autorizzato a utilizzare il dispositivo.

Informazioni di sicurezza

La sicurezza dell’utente e dell’assistente non deve mai essere compromessa: se si sospetta che il dispositivo abbia un malfunzionamento, è necessario metterlo in quarantena e contrassegnarlo con “fuori servizio” e contattare il distributore/rappresentante locale.



I simboli di sicurezza, le misure di sicurezza e i simboli di avvertenza sono riportati nel contesto pertinente per la situazione di manipolazione e/o di funzionamento effettiva; è obbligatorio seguire le istruzioni fornite per evitare situazioni pericolose/rischiose.



La segnaletica, i simboli e le istruzioni presenti su questo dispositivo non devono mai essere coperti o rimossi e devono rimanere presenti e chiaramente leggibili per tutta la durata del dispositivo. Sostituire o riparare immediatamente segnali, simboli e istruzioni illeggibili o danneggiati. Contattare il proprio distributore/rappresentante per istruzioni.

Vedere ulteriori avvertimenti nella sezione Manipolazione.

Trasferimento del paziente

Il trasferimento di un utente comporta sempre un certo rischio. Pertanto, è necessario eseguire sempre una valutazione dei rischi prima del trasferimento.



Avvertimenti:

- Non utilizzare mai il dispositivo per il trasporto di merci.
- Non utilizzare mai il dispositivo per il trasporto autonomo.
- Non lasciare mai un utente incustodito sul dispositivo.
- Non utilizzare mai il dispositivo nella doccia.
- Non utilizzare mai il dispositivo per l'allenamento alla mobilità.
- Trasferire sempre l'utente a una velocità tranquilla e stabile.
- Non trasferire mai l'utente mentre è in posizione eretta.

Valutazione del rischio

Effettuare una valutazione del rischio del dispositivo, del singolo utente e della situazione di trasferimento e documentare l'analisi. L'assistente è responsabile della sicurezza dell'utente.

Programmare con anticipo il trasferimento per garantire che sia eseguito nel modo più sicuro e agevole possibile.

Operare secondo i principi dell'ergonomia in base alle raccomandazioni locali.



L'assistente deve essere in grado di sostenere il peso dell'utente.



Per evitare lesioni gravi, l'utente deve evitare movimenti di allungamento o inclinazione prolungati.

Il dispositivo



Prima di ogni utilizzo controllare sempre che:

- il dispositivo sia idoneo per l'utente e per la situazione di trasferimento;
- il dispositivo non presenti danni visibili;
- tutti i collegamenti della barra per imbracatura e i componenti removibili siano collegati e fissati correttamente;
- il LED di assistenza (LED 4) non sia acceso e l'indicatore della batteria abbia almeno un LED verde;
- la cinghia dell'imbracatura non presenti danni visibili o sfilacciate;
- le ruote girino liberamente e che il sistema di sollevamento sia facile da manovrare.

Ispezione da effettuarsi mensilmente:

- Effettuare una prova di funzionamento sulle funzioni del sistema di sollevamento e accertarsi che non produca rumori anomali.
- Verificare il funzionamento del pulsante di arresto di emergenza e della funzione di discesa di emergenza.

In caso vengano riscontrati danni o difetti, non utilizzare il sistema di sollevamento e designarlo come "fuori servizio".

Materiali

Tutti i materiali utilizzati che devono essere a diretto contatto con la pelle devono essere sottoposti a test biologici e valutati secondo gli standard pertinenti. Tuttavia, si raccomanda di non far utilizzare il dispositivo a utenti/assistenti allergici a uno qualsiasi dei materiali.

Accessori

Leggere e comprendere prima dell'uso i manuali dell'utente forniti con gli accessori. Sono comprese le limitazioni d'uso e le combinazioni.

Per informazioni sugli accessori, visitare il sito www.etac.com.

Ricambi

Un elenco dei ricambi è disponibile su Etac.com

Combinazioni di dispositivi e compatibilità delle imbracature

Quando si combina un dispositivo medico con altri dispositivi o accessori, la combinazione non deve cambiare lo scopo previsto e definito dal produttore in merito ai dispositivi o modificare i dispositivi in modo tale che la conformità ai requisiti applicabili o l'utilizzo sicuro del dispositivo possano essere influenzati.

Si consiglia di utilizzare imbracature Etac o Molift. Il sollevatore può essere combinato con imbracature di altri produttori; per le dichiarazioni di compatibilità visitare il sito www.etac.com.

La persona/azienda responsabile della combinazione dei dispositivi deve garantire che i requisiti applicabili siano soddisfatti.

Protezione elettrica in combinazione con imbracature: Parte applicata del tipo BF.



Se il carico di lavoro sicuro (SWL) differisce tra il sollevatore, la barra per imbracatura e l'imbracatura, utilizzare sempre il carico più basso.

Misure di sicurezza

Molift Mover 180 è dotato di diversi dispositivi di sicurezza, intesi a impedire danni o lesioni al personale e alle attrezzature in caso di utilizzo non corretto.

Il sollevatore ha un sensore di sovraccarico che ne impedisce il funzionamento se viene superato il carico di lavoro sicuro (SWL).

Il braccio elevatore è incernierato per impedire che il braccio e la barra per imbracatura possano schiacciare l'utente. L'attuatore non esercita alcuna forza quando viene spostato verso il basso.

L'apparato elettronico si disattiva in presenza di surriscaldamento. Attendere che il sollevatore si sia raffreddato prima di riutilizzarlo.

max max
182 kg 400 lbs



Componenti elettronici

Batteria

Molift Mover 180 è dotato di una batteria al ossido di litio da 25,2 V NMC 2,85 Ah. La batteria ha una durata utile prevista di circa 1700 cicli di ricarica. Numero di sollevamenti con batteria completamente carica: 160 sollevamenti (75 kg/165 libbre, 50 cm/20 pollici).



Ricaricare la batteria al ricevimento e successivamente ogni dodici mesi per evitare guasti alla batteria.



Qualsiasi unità di comando, batteria o componenti elettronici danneggiati sul dispositivo devono essere sostituiti.



Smaltire le batterie usate come rifiuti speciali secondo i regolamenti e le disposizioni locali. Non smaltire nei normali rifiuti.

Acceleratore

Il sollevatore è dotato di una funzione di aumento della velocità che consente di aumentare la velocità, fino al 30% più velocemente, quando l'attuatore è scarico.

Motore/attuatore

Motore di sollevamento: 24 V DC.

Motore regolazione gambe: 12 V DC.

Velocità di sollevamento: 36 mm/s (1,42 pollici/s) con carico di 75 kg (165 libbre).

Velocità di sollevamento: 45 mm/secondo (1,77 pollici/secondo)

Tempo di ciclo: 84 secondi con un carico di 75 kg (165 lb).

Tempo di ciclo: 49 secondi.

Ciclo di lavoro

Molift Mover 180 non deve funzionare continuamente per più di 2 minuti (con carico massimo). Dopo 2 minuti, il sollevatore deve rimanere a riposo per 18 minuti. Ciclo di lavoro 10%. (Intermittenza a norma UNI EN ISO 10535). Il dispositivo ha un livello massimo di potenza sonora ponderato A: L_{wa} ≤49,4 dB.

Spia batteria e di assistenza (LED)

L'unità di comando è dotata di cinque spie.

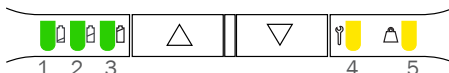





Il sistema elettrico è dotato di una funzione di risparmio energetico che lo spegne dopo due minuti di inattività. Tutte le spie vengono spente.

Il sistema viene attivato premendo uno dei pulsanti di funzionamento.



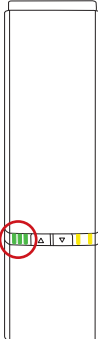



Spia batteria (LED)

La spia di indicazione della batteria (LED) si illumina ed emette un segnale acustico quando il livello della batteria è basso e il sollevatore necessita di essere ricaricato. Quando ciò accade il sollevatore ha energia sufficiente per almeno un ciclo di sollevamento completo a pieno carico.

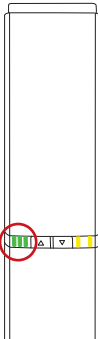







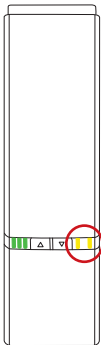

Condizioni di utilizzo normale

Spia LED	LED1 - LED2 - LED3	Stato del LED (Non elencato = off)	Stati
		LED 1-3 fissi	Livello di carica 75-100 %
		LED 1+2 fissi	Livello di carica 50-75 %
		LED 1 fisso	Livello di carica <50 %
		LED 1 lato sinistro, passa da verde a giallo e lampeggia lentamente	Batteria in fase di esaurimento (quando il sollevatore è in uso viene emesso un segnale acustico)

Stati durante la ricarica

Spia LED	LED1 - LED2 - LED3	Stato del LED (Non elencato = off)	Stati durante la ricarica
		LED 1-3 fissi	90-100 %
		LED 1+2 fissi Il LED 3 lampeggia lentamente	65-90 %
		LED 1 fisso Il LED 2 lampeggia lentamente	40-65 %
		Il LED 1 lampeggia lentamente	0-40 %
		I LED 1+2+3 lampeggiano lentamente	Carica interrotta a causa di bassa temperatura della batteria, alta temperatura della batteria o altre condizioni di errore
		Nessun LED acceso	Carica interrotta a causa della perdita di comunicazione con la batteria

Spia di assistenza

Spia LED	Priorità	LED4 + LED5	Stato del LED (Non elencato = off)	Stati in condizioni di utilizzo normale	Commenti	Reset
	0		Il LED 4 lampeggia secondo lo stato di accoppiamento Bluetooth a basso consumo energetico	Accoppiamento Bluetooth a basso consumo	Non pronto per l'azionamento	Attendere che sia pronto
	1		LED 4+5 fissi	Arresto di emergenza attivato	Non pronto per l'azionamento	Riattivare l'arresto di emergenza
	2		I LED 4+5 lampeggiano velocemente (sincrono)	ERRORE IR-REVERSIBILE Azionamento non possibile, deve essere ripristinato	Non è possibile nessun movimento	Routine reset errore irreversibile
	3		I LED 4+5 lampeggiano lentamente (commutazione asincrona)	Non appreso/configurato correttamente	Non pronto per l'azionamento	Contattare il rivenditore locale per assistenza
	4		Il LED 5 lampeggia lentamente	SOVRACCARICO su motore/attuatore	Momentaneamente non pronto per il SOLLEVAMENTO	Ridurre il carico
	5		Il LED 4 lampeggia lentamente	Protezione ciclo di lavoro	Momentaneamente non pronto per il SOLLEVAMENTO	Attendere che sia pronto
	6		Il LED4 si accende e si spegne lentamente	È necessaria l'ispezione periodica	Azionamento possibile	Contattare il rappresentante locale per l'ispezione periodica
	7		LED 4 fisso	Occorre assistenza	Azionamento possibile	Contattare un tecnico dell'assistenza
	8		LED 4 (tutti i LED rimanenti lampeggiano mentre il sollevatore è in funzione)	Manutenzione scaduta	È possibile l'azionamento (bip durante il funzionamento)	Contattare un tecnico dell'assistenza

Ricarica

Il caricabatterie interno nell'unità di comando rende efficiente la ricarica delle batterie. Collegare il cavo di alimentazione alla presa di alimentazione situata nell'angolo inferiore dell'unità di comando. Il tempo di ricarica dipende dalla capacità e dalle condizioni della batteria. In genere, il tempo di ricarica è di circa 3,5 ore dallo stato di scarica completa.

Protezione contro le scosse elettriche (classe di isolamento)

Alimentato internamente durante l'uso/il funzionamento.

Classe II durante la ricarica.

i Il sollevatore non è operativo durante la ricarica.

Pulsantiera - Classe di protezione: IPX6

Sommario	Icone	Descrizione
		LED di stato della batteria, manutenzione e sovraccarico.
		Pulsanti per sollevare e abbassare il braccio elevatore.
		Pulsanti per l'apertura e la chiusura del meccanismo di regolazione delle gambe. Funzione di ripiegamento: premere entrambi i pulsanti contemporaneamente per abbassare il braccio elevatore e avvicinare le gambe (la funzione si attiva dopo un secondo).

Ricarica con caricabatterie esterno (opzionale)

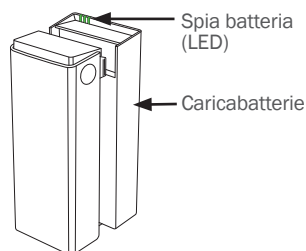





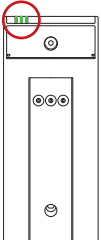

Caricabatterie

Il caricabatterie esterno, opzionale, può essere utilizzato come caricatore da tavolo o può essere montato su una parete verticale vicino a una presa di corrente, ad almeno 120 cm dal suolo. Il caricatore deve essere usato al di fuori dell'ambiente in cui si trova il paziente. Posizionare o installare il caricatore in modo da facilitare la disconnessione della spina dell'alimentazione. Fare attenzione a non danneggiare il cavo. Il caricatore può essere collegato alla presa in qualsiasi momento.

Caricabatterie: 100-240 V CA, 50-60 Hz.

Uscita 0,9 A.

Spia LED	LED1 - LED2 - LED3	Stato del LED (Non elencato = off)	Stati durante la ricarica
		LED 1-3 fissi	Con batteria o se nessuna batteria è montata sul caricatore: 90-100%
		LED 1+2 fissi II LED 3 lampeggia lentamente	65-90 %
		LED 1 fisso II LED 2 lampeggia lentamente	40-65 %
		II LED 1 lampeggia lentamente	0-40 %
		I LED 1+2+3 lampeggiano lentamente	Carica interrotta a causa di bassa temperatura della batteria, alta temperatura della batteria o altre condizioni di errore
		Nessun LED acceso	Carica interrotta a causa della perdita di comunicazione con la batteria

Assistenza, pulizia e manutenzione

Manutenzione e assistenza

La manutenzione e le ispezioni del dispositivo sono interamente di responsabilità del proprietario dello stesso. La mancata manutenzione di un dispositivo in conformità alle istruzioni può compromettere la sicurezza dell'utente e/o dell'assistente e può influire sulla durata prevista del dispositivo. Il dispositivo deve essere ispezionato regolarmente.

Controllare che:

- il dispositivo non presenti danni visibili;
- le etichette siano leggibili.
- il dispositivo di divaricazione gambe e le ruote si muovano liberamente;
- il freno funzioni.

Ambito dell'assistenza

La manutenzione deve essere eseguita da personale autorizzato.

Occorre eseguire la manutenzione quando il LED di manutenzione (LED 4) è acceso.

Il LED di manutenzione (LED 4) si accende dopo un determinato numero di sollevamenti o dopo 5 anni, a seconda dell'evento che si verifica per primo.

Pulizia



Pulire a intervalli regolari. Pulire le superfici con un panno umido utilizzando un apposito detergente con pH neutro. Non utilizzare solventi o detersivi aggressivi, che potrebbero danneggiare le superfici del sollevatore. Per la disinfezione, quando necessaria, utilizzare alcool isopropilico o simili. Evitare detersivi abrasivi. Rimuovere capelli e pelucchi dalle ruote e accertarsi che ruotino liberamente. Pulire i contatti e la pulsantiera con alcool isopropilico per rimuovere grasso e sporcizia. Verificare il funzionamento dell'arresto di emergenza e della funzione di discesa di emergenza dopo la pulizia. Non esporre il sollevatore ad acqua corrente.



Rimuovere capelli e sporcizia dalle ruote per assicurarsi che ruotino liberamente e che il freno funzioni in modo corretto.



Accertarsi di non danneggiare o rimuovere le etichette durante la pulizia.

Ricondizionamento

Un documento separato sul ricondizionamento è disponibile su Etac.com.

Ispezione periodica

L'ispezione periodica deve essere effettuata almeno una volta all'anno o con maggiore frequenza se richiesto dalle disposizioni locali. Consultare l'etichetta di ispezione periodica sul prodotto e il documento di ispezione periodica sul sito www.etac.com.

Trasporto, conservazione e smaltimento

Trasporto e conservazione

Quando il dispositivo non è in uso, può essere conservato alle seguenti condizioni:



 Tenere il materiale d'imballaggio lontano dalla portata dei bambini.



Tenere lontano dal fuoco.



Le apparecchiature elettromedicali richiedono speciali precauzioni in relazione alla compatibilità elettromagnetica (EMC). Possono verificarsi interferenze in prossimità dell'apparato elettronico del sollevatore.

In caso di conservazione prolungata, si consiglia di attivare (premere) il pulsante di arresto di emergenza. Il sollevatore può essere conservato e trasportato a temperature comprese tra -25 °C e 70 °C con umidità relativa compresa tra il 15% e il 93%. Pressione aria: 70-106 kPa.

Smaltimento

Il dispositivo non contiene sostanze pericolose che richiedono uno smaltimento speciale. Verificare se sono disponibili opzioni di riciclaggio ecosostenibili e rispettare le disposizioni nazionali vigenti. Smaltire il dispositivo secondo le disposizioni nazionali vigenti.

Riciclaggio

Consultare le istruzioni per il riciclaggio sul sito www.etac.com e seguire le disposizioni nazionali applicabili.

Risoluzione dei problemi

Problema	Azione
La colonna di sollevamento presenta gioco.	La colonna di sollevamento non è posizionata correttamente nel telaio o la vite non è serrata in modo idoneo. Assemblare colonna e telaio, quindi fissare adeguatamente le viti.
Il sollevatore si muove in modo non uniforme su una superficie piana.	Le ruote orientabili non si muovono in modo corretto a causa di pelucchi e polvere. Pulire le ruote. Rimuovere capelli e sporco.
Il braccio elevatore o i piedi regolabili si muovono senza controllo.	Cortocircuito tra pulsantiera e sollevatore. Pulire la superficie di contatti e pulsantiera con alcool per rimuovere il grasso. Pulsantiera difettosa. Sostituire la pulsantiera. Il sistema elettrico della pulsantiera si è guastato. Contattare il rivenditore locale per assistenza.
Il sollevatore non risponde ai comandi manuali/Il braccio elevatore o i piedi non si muovono.	È stato attivato il pulsante di emergenza. Per rilasciare l'arresto di emergenza, rimuovere la batteria e sostituirla nuovamente. La batteria è scarica. Sostituire o caricare la batteria. L'apparato elettronico del sollevatore è surriscaldato. Attendere che si raffreddi. Il sollevatore è sovraccarico. Verificare che il carico non ecceda il carico SWL consentito. La pulsantiera non è collegata correttamente. Collegare correttamente la pulsantiera. La pulsantiera, la spina o il cavo potrebbero essere danneggiati e devono essere sostituiti. Non c'è connessione tra i contatti del telaio e della colonna. La colonna non è montata correttamente nel telaio. Assemblare colonna e telaio in modo appropriato. Il sistema di controllo elettronico è difettoso. Contattare il rivenditore locale per assistenza.
La batteria non si carica.	Batteria difettosa. Controllare le spie sul caricatore durante la ricarica. Provare un'altra batteria. Caricatore difettoso. Controllare le spie sul caricatore durante la ricarica. Vedere il capitolo "Ricarica". Provare un altro caricatore.

General

Gracias por elegir un dispositivo Etac.

Este manual debe leerse detenidamente antes de empezar a utilizar el dispositivo, ya que contiene información de seguridad importante y proporciona instrucciones sobre cómo utilizar el dispositivo correctamente. Visite www.etac.com para obtener toda la documentación relevante del producto, por ejemplo, el manual del usuario, el formulario de mantenimiento y las instrucciones de reciclaje. Puede seleccionar su idioma a través del enlace «Internacional» y «Sitios web locales».

También puede consultar el código QR del dispositivo para obtener más información e instrucciones.

Copyright

Este documento es propiedad de Etac A/S. El contenido no podrá modificarse total o parcialmente sin la autorización previa de Etac A/S.

Tengan presente

Etac mejora continuamente nuestros dispositivos y nuestra información. Por lo tanto, nos reservamos el derecho de modificar nuestros dispositivos e instrucciones de uso sin previo aviso. Consulte www.etac.com para encontrar la última versión de la documentación.

CE Declaración de conformidad

El dispositivo mencionado en este manual y sus diferentes modelos cumplen con el Reglamento de productos sanitarios (UE) 2017/745.

El dispositivo está clasificado como un dispositivo médico de clase I.

Normas del producto

El dispositivo ha sido probado y cumple con los requisitos aplicables para este tipo de dispositivo de las siguientes normas:

- ISO 10535:2021 Productos de asistencia - Grúas para la transferencia de personas - Requisitos y métodos de prueba
- CEI 60601-1:2005 Equipos electromédicos. Parte 1: Requisitos generales para la seguridad

Descripción del dispositivo

Etac ofrece una amplia gama de grúas móviles para diferentes tipos de situaciones de transferencia. Moliift Mover 180 es una grúa móvil ligera diseñado para levantar y trasladar a una persona desde/hacia la cama, el suelo, una silla, una silla de ruedas o el inodoro con una eslinga.

Mover 180 está disponible en diferentes variantes.

Características principales de Mover 180:

- Barra de empuje única.
- Funciona con una batería.
- Patas regulables eléctricamente.
- Compacta y fácil de manejar.

Consulte www.etac.com para obtener una visión general completa de las posibles variantes.

Beneficios clínicos

Los beneficios clínicos del dispositivo son los siguientes:

- Reduce las lesiones relacionadas con el trabajo o la fatiga del cuidador.
- Permite el traslado de personas dependientes.

dad básica y características de funcionamiento esencial.

- CEI 60601-1-2:2014 Equipos electromédicos. Parte 1-2: Requisitos generales para la seguridad básica y características de funcionamiento esencial. Norma colateral: Perturbaciones electromagnéticas. Requisitos y ensayos.

El producto ha sido probado y autorizado por un tercero de acuerdo con las normas IEC 60601-1, IEC 60601-1-2 y EN/ISO 10535:2021.

Garantía

Consulte www.etac.com/support.

Si el cliente efectúa ajustes, reparaciones o combinaciones no previstas por Etac, dejarán de tener validez tanto la certificación CE como la garantía de Etac. En caso de duda, póngase en contacto con Etac.

Aviso

Cualquier incidente grave que se haya producido en relación con el dispositivo debe notificarse a su distribuidor/representante y a la autoridad nacional competente de su región de manera oportuna. El distribuidor/representante enviará la información al fabricante.

Información previa a la venta

Visite www.etac.com.

- Aumenta la comodidad y la seguridad del usuario.

Materiales

Aluminio, plástico, acero.

Para obtener más información, consulte las instrucciones de reciclaje en www.etac.com.

Introducción

Definiciones

El «usuario» es la persona a las que se traslada en el producto. «El cuidador» es la persona que maneja el producto.

Finalidad de uso

La grúa móvil es un dispositivo de asistencia diseñado para aliviar o compensar una discapacidad funcional debida a una lesión o discapacidad. El dispositivo está diseñado para usuarios que no poseen la capacidad de levantarse y desplazarse hacia o desde una cama, el suelo, una silla de ruedas, una silla, un inodoro o similar debido a una movilidad o una fuerza física reducidas.

Usuario previsto

El grupo de usuarios previstos de los dispositivos se basa en la capacidad funcional de la persona y no en un diagnóstico, estado de salud o edad específicos.

Asegúrese de que el usuario cumpla con la SWL/masa del usuario y de que se lleve a cabo una evaluación de riesgos clínicos.

Sin limitación de altura corporal: para obtener recomendaciones específicas, consulte la guía de tamaños en el manual del usuario de la eslinga correspondiente.

Los usuarios secundarios del dispositivo son cuidadores que proporcionan asistencia y médicos/técnicos que configuran el dispositivo.

Entorno previsto

Los dispositivos están indicados para su uso en interiores en superficies horizontales en cuidados intensivos, cuidados de larga duración y atención domiciliaria.

No deben utilizarse en zonas húmedas.

Uso previsto

El dispositivo está diseñado para un uso «transitorio», es decir, un uso continuo durante menos de 60 minutos.

El dispositivo está diseñado para su uso solo con piel intacta.

El dispositivo se ha diseñado para que pueda reacondicionarse y reutilizarse.

Vida útil prevista

La vida útil prevista de Mover 180 es de 30 000 ciclos o 15 años, lo que ocurra primero.

Indicaciones

Para usuarios que necesiten ayuda para levantarse y moverse en distancias cortas; por ejemplo, personas con capacidad de movimiento limitada y que requieren apoyo corporal durante las transferencias. No es una lista exhaustiva.

El grupo objetivo del dispositivo se basa en la salud y la función de movilidad de cada persona, y no en un diagnóstico o edad específicos.

Contraindicaciones

No existen contraindicaciones conocidas.

Precauciones

Asegúrese de que la eslinga se adapta al usuario y a la percha.

Requisitos de formación

Solo los cuidadores que hayan leído y comprendido el manual del usuario pueden utilizar el dispositivo.

Instrucciones de seguridad

Nunca se debe poner en peligro la seguridad del usuario y el cuidador. Si sospecha que el dispositivo no funciona correctamente, debe ponerlo en cuarentena, marcarlo como «fuera de servicio» y llamar a su distribuidor/representante local.



Las señales de seguridad, las medidas de seguridad y los símbolos de advertencia se proporcionan en el contexto relevante para la situación de manejo o funcionamiento real. Es obligatorio seguir las instrucciones proporcionadas para evitar situaciones peligrosas o de riesgo.



Los letreros, símbolos e instrucciones colocados en este dispositivo nunca deberán cubrirse ni retirarse y deberán permanecer presentes y claramente legibles durante toda la vida útil del dispositivo. Sustituya o repare inmediatamente las señales, símbolos e instrucciones ilegibles o dañados. Póngase en contacto con su distribuidor/representante para obtener instrucciones.

Consulte las advertencias adicionales en la sección Manipulación.

Transferencia de pacientes

La transferencia de un usuario siempre supondrá un cierto riesgo. Por lo tanto, siempre se debe hacer una evaluación de riesgos antes de la transferencia.



Advertencias:

- No utilice nunca el dispositivo para transportar mercancías.
- No utilice nunca el aparato para el transporte propio.
- Nunca deje un usuario desatendido en el dispositivo.
- No utilice nunca el aparato en la ducha.
- No utilice nunca el aparato para entrenar la marcha.
- Transfiera siempre al usuario a una velocidad calmada y estable.
- Nunca transfiera al usuario en posición erguida.

Evaluación de riesgos

Haga una evaluación de riesgos del dispositivo, el usuario y la situación de transferencia, y documente su análisis. El usuario/asistente es responsable de la seguridad del paciente.

Planifique la transferencia con antelación para asegurarse de que discurre de la forma más segura y fluida posible.

Recuerde trabajar de forma ergonómica de acuerdo con las recomendaciones locales.



El cuidador debe poder soportar el peso del usuario.



Para evitar lesiones graves, el usuario debe evitar estiramientos o movimientos de inclinación prolongados.

Dispositivo



Compruebe siempre antes de cada uso que:

- que el dispositivo - es adecuado para el usuario y la situación de transferencia.
- el dispositivo no presente daños visibles.
- que la conexión de la percha y todas las piezas desmontables estén correctamente conectadas y aseguradas.
- el LED de servicio (LED 4) no está encendido y el indicador de batería tiene al menos un LED verde.
- que la correa de la eslinga no presente daños visibles ni hilachas.
- que las ruedas puedan rodar sin problemas y que la grúa se pueda maniobrar fácilmente.

Inspección mensual obligatoria:

- pruebe las funciones de elevación y asegúrese de que la grúa no emite sonidos anormales.
- pruebe el botón de parada de emergencia y el descenso de emergencia.

Si existiesen fallos o defectos, retire la grúa y márquela como «fuera de servicio».

Materiales del

Todos los materiales utilizados que deben estar en contacto directo con la piel se someten a evaluaciones y análisis biológicos de acuerdo con las normas pertinentes. Sin embargo, se recomienda no utilizar el dispositivo a los usuarios o cuidadores que sean alérgicos a cualquiera de los materiales.

Accesorios

Los manuales de usuario suministrados con los accesorios deben leerse y comprenderse antes de su uso. Esto incluye cualquier limitación en el uso y las combinaciones.

Puede encontrar información sobre los accesorios en www.etac.com.

Piezas de recambio

Hay una lista de piezas de recambio disponible en www.etac.com.

Combinaciones de dispositivos y compatibilidad de eslingas

Cuando se combine un producto sanitario con otros productos o accesorios, la combinación no debe cambiar la finalidad prevista de los productos definida por el fabricante ni modificar los productos de modo que se vea afectado el cumplimiento de los requisitos aplicables o el uso seguro del producto.

Recomendamos usar eslingas Etac o Molift. La grúa puede combinarse con eslingas de otros fabricantes; visite www.etac.com para ver las declaraciones de compatibilidad.

La persona / empresa responsable de la combinación de los dispositivos debe garantizar el cumplimiento de los requisitos aplicables.

Protección eléctrica en combinación con eslingas: Parte aplicada de tipo BF.



Si la carga de trabajo segura (SWL) difiere entre la grúa, la percha y la eslinga, siempre se debe utilizar la carga más baja.

Medidas de seguridad

Molift Mover 180 está equipado con varios dispositivos de seguridad, diseñados para prevenir daños o lesiones a los equipos y al personal en caso de un uso incorrecto.

La grúa cuenta con un sensor de sobrecarga que evita que funcione si la carga supera la SWL.

El brazo elevador está sujeto con bisagras para evitar que el brazo y la barra de la eslinga aplasten al usuario. El accionador no producirá fuerzas al moverlo hacia abajo.

El sistema electrónico se desconecta en caso de sobrecalentamiento. Espere hasta que la grúa se haya enfriado antes de volver a utilizarla.



Electrónica

Batería

Molift Mover 180 tiene una batería de iones de litio NMC de 25,2 V y 2,85 Ah. La batería tiene una vida prevista de aprox. 1700 ciclos de carga. Número de elevaciones con batería cargada por completo: 160 elevaciones (75 kg / 165 lbs, 50 cm / 20 inches).



Recargue la batería al recibirla y, después, cada doce meses para evitar que se estropee.



Cualquier caja de control, batería o componentes electrónicos dañados en el dispositivo deben sustituirse.



Las baterías usadas deben desecharse como residuos especiales de acuerdo con las normativas y leyes locales. No eliminar con residuos comunes.

Aumento de velocidad

La grúa incluye una función de aumento de velocidad que permite aumentar la velocidad, hasta un 30 % más rápido, cuando el actuador está descargado.

Motor/accionador

Motor de elevación: 24 V DC.

Motor de ajuste de piernas: 12 V DC.

Velocidad de elevación: 36 mm/segundo (1,42 pulgadas/segundo) con una carga de 75 kg (165 lbs).

Velocidad de elevación: 45 mm/s (1,77 pulgadas/s)

Duración del ciclo: 84 segundos con una carga de 75 kg (165 lb).

Duración del ciclo: 49 segundos.

Ciclo de trabajo

Molift Mover 180 no debe funcionar de forma continua durante más de 2 minutos (con la carga máxima). Después de 2 minutos, la grúa debe descansar durante 18 minutos. Ciclo de trabajo del 10 %. (Intermitencia según la norma ISO-EN 10535). El dispositivo tiene un nivel máximo de potencia sonora ponderada A: $L_{wa} \leq 49,4$ dB.

Indicador de mantenimiento y batería (LED)

La caja de control tiene cinco indicadores luminosos.

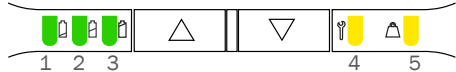

El sistema eléctrico cuenta con una función de ahorro de energía que apaga el sistema eléctrico tras dos minutos de inactividad. Todas las luces se apagarán.

El sistema se activa al pulsar uno de los botones de funcionamiento.







Indicador de la batería (LED)

El indicador de batería (LED) se iluminará y emitirá un sonido cuando el nivel de batería sea bajo y la grúa necesite cargarse. En ese caso, la grúa tendrá la energía suficiente para realizar como mínimo un ciclo de elevación completo con carga máxima.











Estado en uso normal

LED Indica- ciones	LED1 - LED2 - LED3	LED de estado (No enumerado = apagado)	Estados
		LED 1-3 encendidos permanentemente	Estado de carga 75-100 %
		LED 1+2 encendidos permanentemente	50-75 % de estado de carga
		LED 1 encendido permanentemente	Estado de carga <50 %
		El LED 1 del lado izquierdo cambia de verde a amarillo y parpadea lentamente	Batería muy baja (se oye un sonido cuando la grúa está en uso)

Estados durante la carga

LED Indica- ciones	LED1 - LED2 - LED3	LED de estado (No enu- merado = apagado)	Estados durante la carga
		LED 1-3 encendidos permanentemente	90-100 %
		LED 1+2 encendidos permanentemente El LED 3 parpadea lentamente	65-90 %
		LED 1 encendido permanentemente El LED 2 parpadea lentamente	40-65 %
		El LED 1 parpadea lentamente	0-40 %
		Los LED 1+2+3 parpadean lentamente	Carga detenida debido a una temperatura baja o alta de la batería u otras condiciones de error
		No hay luz en los LED	Carga detenida debido a la pérdida de comunicación con la batería

Indicador de mantenimiento

LED Indicaciones	Prioridad	LED4 + LED5	LED de estado (No enumerado = apagado)	Estado/estados Uso normal	Comentarios	Restablecer
	0		LED 4 parpadeando según el estado de emparejamiento Bluetooth de baja energía	Emparejamiento de Bluetooth de bajo consumo	No está listo accionamiento	Espere hasta que listo
	1		LED 4+5 Encendido continuo	Parada de emergencia Habilitado	No está listo accionamiento	Volver a activar emergencia parada
	2		LED 4+5 parpadeando rápido (síncrono)	ERROR FATAL No se puede conducir, debe reiniciarse	Sin movimiento Posiblemente	Restablecimiento fatal Proceso de error
	3		LED 4+5 parpadean lentamente (asincrónico alternar)	No aprendido/ Establecido Correcto	No está listo accionamiento	Póngase en contacto con el representante local para realizar el mantenimiento.
	4		LED 5 parpadeando Lentamente	SOBRECARGA en el motor/ actuador	Momentáneamente no listo para ELEVAR	Reducir la carga
	5		LED 4 parpadeando Lentamente	Protección de ciclo de trabajo	Momentáneamente no listo para ELEVAR	Espere hasta que listo
	6		El LED4 se enciende y se apaga lentamente	Inspección periódica necesaria	Es posible conducir	Póngase en contacto con el representante local para realizar el mantenimiento periódico.
	7		LED 4 fijo en	Se necesita mantenimiento	Es posible conducir	Póngase en contacto con el servicio técnico
8		LED 4 fijo encendido (todos los LED restantes parpadean durante el funcionamiento de la grúa)	Mantenimiento vencido	La conducción es posible (se oye un pitido durante el funcionamiento)	Póngase en contacto con el servicio técnico	

Carga





El cargador interno de la caja de control hace que la carga de las baterías sea eficiente. Conecte el cable de alimentación a la toma de corriente situada en la esquina inferior de la caja de control. El tiempo de carga depende de la capacidad y el estado de la batería. Normalmente, el tiempo de carga es de aprox. 3,5 horas desde el estado de descarga completa.

Protección contra descargas eléctricas (clase de aislamiento)

Alimentación interna durante el uso/funcionamiento.
Clase II durante la carga.

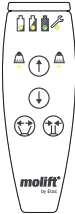
i La grúa no funciona durante el proceso de carga de la batería.

Control manual - Clase de protección: IPX6

Descripción general	Iconos	Descripción
		LED de estado de la batería, servicio y sobrecarga.
		Botones para subir y bajar el brazo elevador.
		<p>Botones para retraer y extender el mecanismo de ajuste de las patas.</p> <p>Función de plegado: Pulse ambos botones al mismo tiempo para bajar el brazo elevador y juntar las patas (la función se activa después de un segundo).</p>



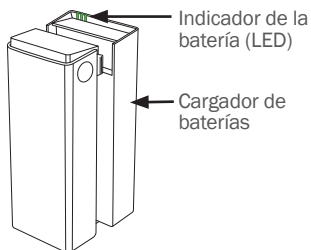



Carga con cargador externo (opcional)

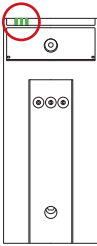

Cargador de baterías

El cargador externo y opcional puede utilizarse como cargador de mesa o montarse en una pared vertical cerca de una toma eléctrica, a un mínimo de 120 cm de distancia del suelo. El cargador debe utilizarse fuera del entorno del paciente. El cargador debe situarse o instalarse de forma que sea fácil desenchufar el cable de alimentación. Tenga cuidado de no dañar el cable. El cargador se puede conectar a la toma eléctrica en cualquier momento.

Cargador de baterías: 100-240 V CA, 50-60 Hz
0,9 A de salida

Spia LED	LED1 - LED2 - LED3	Stato del LED (Non elencato = off)	Stati durante la ricarica
		LED 1-3 fissi	Con batteria o se nessuna batteria è montata sul caricatore: 90-100%
		LED 1+2 fissi II LED 3 lampeggia lentamente	65-90 %
		LED 1 fisso II LED 2 lampeggia lentamente	40-65 %
		II LED 1 lampeggia lentamente	0-40 %
		I LED 1+2+3 lampeggiano lentamente	Carica interrotta a causa di bassa temperatura della batteria, alta temperatura della batteria o altre condizioni di errore
		Nessun LED acceso	Carica interrotta a causa della perdita di comunicazione con la batteria

Servicio, limpieza y mantenimiento

Mantenimiento y revisión

El mantenimiento y las inspecciones del dispositivo son responsabilidad exclusiva de su propietario. El incumplimiento del mantenimiento de un dispositivo de acuerdo con las instrucciones puede comprometer la seguridad del usuario o del cuidador y puede afectar a la vida útil prevista del dispositivo.

La inspección del dispositivo debe realizarse regularmente.

Comprobación:

- el dispositivo no presente daños visibles.
- que las etiquetas sean legibles.
- que el ajuste de las piernas y las ruedas se muevan suavemente.
- que el freno funcione.

Alcance del mantenimiento

El mantenimiento deberá realizarlo personal autorizado.

El servicio es necesario cuando el LED de servicio (LED 4) está encendido.

El LED de servicio (LED 4) se enciende después de un determinado número de elevaciones o después de 5 años, lo que ocurra primero.

Limpieza



Limpiar con frecuencia. Limpie las superficies con un paño húmedo y un detergente con pH neutro adecuado. No utilice disolventes ni líquidos agresivos, ya que podrían dañar las superficies de la grúa. Para la desinfección, cuando sea necesaria, utilice alcohol isopropil o similar. Evite los productos de limpieza abrasivos. Retire las posibles pelusas y pelos de las ruedas giratorias y asegúrese de que giran sin problemas. Limpie los contactos y el mando con alcohol isopropílico para eliminar los restos de grasa y suciedad. Compruebe la parada y el descenso de emergencia después de la limpieza. No debe exponer la grúa a agua corriente.



Retire posibles pelos y suciedad de las ruedas para garantizar que las ruedas giren sin problemas y los frenos funcionen correctamente.



Asegúrese de que las etiquetas no se hayan dañado ni eliminado con la limpieza.

Ajustes

La documentación específica de los ajustes está disponible en www.etac.com.

Inspección periódica

La inspección periódica debe realizarse una vez al año o con más frecuencia si así lo requieren las normativas locales. Consulte la etiqueta de inspección periódica en el producto y el documento de inspección periódica en www.etac.com.

Transporte, almacenamiento y eliminación

Almacenamiento y transporte

Cuando el dispositivo no está en uso, se puede almacenar en las siguientes condiciones:



 Mantenga el embalaje fuera del alcance de los niños.



 Mantener alejado del fuego.



El equipo eléctrico médico requiere precauciones especiales con respecto a la compatibilidad electromagnética (EMC). Pueden producirse interferencias cerca de los componentes electrónicos de la grúa.

Para un almacenamiento durante largos periodos, se recomienda dejar activado el botón de parada de emergencia (hacia dentro). La grúa puede almacenarse y transportarse a temperaturas situadas entre -25 y 70 °C con una humedad relativa de entre el 15 y el 93 %.

Presión de aire 70 - 106 kPa.

Eliminación

El dispositivo no contiene sustancias peligrosas que requieran una eliminación especial. Compruebe si existen opciones de reciclaje respetuosas con el medio ambiente y siga las disposiciones nacionales aplicables. Deseche el dispositivo de acuerdo con las disposiciones nacionales aplicables.

Reciclaje

Consulte las instrucciones de reciclaje en www.etac.com y siga las disposiciones nacionales aplicables.

Resolución de problemas

Problema	Acción requerida
La columna de elevación cojea.	La columna de elevación no está bien colocada en el chasis o el tornillo no está bien apretado. Monte la columna y el chasis y apriete bien los tornillos.
La grúa se mueve de forma irregular en una superficie plana.	Las ruedas giratorias se mueven irregularmente a causa de las pelusas y el polvo. Limpie las ruedas giratorias. Elimine el pelo y la suciedad.
El brazo elevador o las patas ajustables se mueven de forma descontrolada.	Hay un cortocircuito entre el mando y la grúa. Limpie la superficie del enchufe del mando con alcohol para eliminar la grasa. Mando defectuoso. Sustituya el mando. Hay un error en el sistema electrónico de control. Póngase en contacto con el representante local para realizar el mantenimiento.
La grúa no responde al mando / el brazo elevador o las patas no se mueven.	El botón de parada de emergencia está activado. Para liberar la parada de emergencia, retire la batería y sustitúyala de nuevo. La batería está descargada. Cambie o cargue la batería. La electrónica de la grúa está sobrecalentada. Espere a que se enfríe. La grúa tiene sobrecarga. Asegúrese de que la carga no supere la SWL. El mando no está enchufado correctamente. Enchufe el mando correctamente. El mando, el enchufe o el cable pueden estar rotos y debe sustituirlos. No hay conexión en el contacto entre el chasis y la columna. La columna no está bien montada en el chasis. Monte la columna y el chasis correctamente. Sistema electrónico de control defectuoso. Póngase en contacto con el representante local para realizar el mantenimiento.
La batería no se carga.	Batería defectuosa. Compruebe los indicadores del cargador mientras realiza la carga. Pruebe otra batería. Cargador de baterías defectuoso. Compruebe los indicadores del cargador mientras realiza la carga. Consulte el capítulo «Carga». Pruebe otro cargador.

Obecné informace

Děkujeme, že jste si vybrali výrobek společnosti Etac.

Než jej začnete používat, nejprve si důkladně přečtete tento návod k použití, neboť obsahuje důležité bezpečnostní informace a pokyny pro správné použití prostředku. Na webu www.etac.com naleznete veškerou relevantní dokumentaci k výrobkům, jako např. návod k použití, formulář pravidelné kontroly a pokyny k recyklaci. Příslušný jazyk můžete zvolit prostřednictvím odkazů „International“ a „Local websites“. K získání dalších informací a pokynů můžete také použít QR kód na štítku výrobku

Copyright

Tento dokument je vlastnictvím společnosti Etac A/S. Obsah nesmí být upravován, ať zčásti či zcela, bez předchozího souhlasu společnosti Etac A/S.

Prohlášení o vyloučení odpovědnosti

Společnost Etac neustále vylepšuje své výrobky i informace. Vyhrazujeme si tudíž právo měnit naše prostředky i pokyny bez předchozího oznámení.

Nejnovější verzi dokumentace naleznete na webu www.etac.com.

CE Prohlášení o shodě

Prostředek uvedený v tomto návodu i jeho různé modely jsou v souladu s nařízením Evropského parlamentu a Rady (EU) 2017/745 o zdravotnických prostředcích.

Prostředek je klasifikován jako zdravotnický prostředek třídy I.

Produktové normy

Prostředek byl testován a splňuje požadavky níže uvedených norem, jež se vztahují se k tomu typu prostředku:

- ISO 10535:2021 Kompenzační pomůcky – Zvedáky pro přepravu osob – Požadavky a zkušební metody.

- IEC 60601-1:2005 Zdravotnické elektrické přístroje – Část 1: Obecné požadavky na základní bezpečnost a nezbytnou funkčnost.
- IEC 60601-1-2:2014 Zdravotnické elektrické přístroje – Část 1-2: Obecné požadavky na základní bezpečnost a nezbytnou funkčnost – Skupinová norma: Elektromagnetická rušení – Požadavky a zkoušky.

Výrobek byl testován a schválen třetí stranou v souladu s normami IEC 60601-1, IEC 60601-1-2 a EN/ISO 10535:2021.

Záruka

Viz www.etac.com/support.

Pokud zákazník provede úpravy, opravy nebo použije kombinace, které nebyly předem určeny společností Etac, certifikát CE společnosti Etac a záruka společnosti Etac pozbývají platnosti. Pokud máte pochybnosti, obraťte se na společnost Etac.

Upozornění

Jakoukoli závažnou nežádoucí příhodu, k níž dojde v souvislosti s prostředkem, byste měli bez zbytečného prodlení ohlásit svému distributorovi/zástupci a příslušnému orgánu ve vaší zemi či regionu. Distributor/zástupce informace předá výrobci.

Předprodejní informace

Navštivte web www.etac.com.

Popis prostředku

Společnost Etac dodává široký sortiment mobilních zvedáků pro různé typy situací přesunů. Molift Mover 180 je odlehčený mobilní zvedák určený ke zvedání a přesunu osoby z lůžka, podlahy, židle, invalidního vozíku nebo toalety a zpět pomocí vaku.

Zvedák Mover 180 je k dispozici v různých variantách.

Klíčové vlastnosti zvedáku Mover 180:

- Jediné tlačné madlo.
- Napájení z baterie.
- Elektricky nastavitelné nohy.
- Kompaktní a snadno ovladatelný.

Úplný přehled možných variant naleznete na webu www.etac.com.

Klinické přínosy

Klinické přínosy zařízení jsou následující:

- Omezuje množství pracovních úrazů nebo namáhání ošetřujícího personálu.
- Umožňuje přesun závislých osob.
- Zvyšuje komfort a bezpečnost uživatele.

Materiály

Hliník, plast, ocel.

Další informace naleznete v pokynech k recyklaci na webu www.etac.com.

Úvod

Definice

Osoba označovaná jako „uživatel“ je osoba, která je pomocí zařízení přesouvána. „Pečovatel“ je osoba, která zařízení ovládá.

Určený účel

Mobilní zvedák je podpůrné zařízení určené k úlevě nebo kompenzaci funkčních poruch způsobených zraněním nebo postižením. Zařízení je navrženo pro uživatele, kteří se nedokáží postavit a nejsou schopni přesunout se z nebo na lůžko, podlahu, invalidní vozík, židli, toaletu apod. z důvodu snížené pohyblivosti nebo fyzické síly.

Určený uživatel

Určení uživatelé zařízení jsou stanoveni podle funkčních schopností jednotlivce, nikoli na základě konkrétní diagnózy, zdravotního stavu nebo věku.

Ujistěte se, že uživatel splňuje podmínky pro bezpečné pracovní zatížení/hmotnost uživatele a zajistěte provedení posouzení klinických rizik.

Žádné omezení výšky těla – konkrétní doporučení naleznete v tabulce velikostí v uživatelské příručce příslušného vaku.

Sekundárními uživateli zařízení jsou pečovatelé poskytující pomoc a zdravotničtí pracovníci/technici, kteří provádí nastavení zařízení.

Určené prostředí

Zařízení jsou určena pro použití v interiéru na horizontálním povrchu v prostředí akutní péče, dlouhodobé péče a domácí péče.

Nesmí se používat ve vlhkých prostorech.

Určené použití

Prostředek je určen k „přechodnému“ použití, což znamená nepřetržitě používání po dobu méně než 60 minut.

Prostředek je určen k použití v kontaktu pouze s neporušenou pokožkou.

Prostředek je určen k renovaci a opětovnému použití.

Předpokládaná životnost zařízení

Předpokládaná životnost zvedáku Mover 180 je 30 000 cyklů nebo 15 let, podle toho, co nastane dříve.

Indikace

Pro uživatele, kteří vyžadují oporu při zvedání a přesunu na kratší vzdálenost, např. osoby s omezenou hybností a osoby vyžadující oporu těla při přesunech. Nejedná se o kompletní seznam.

Skupina uživatelů pomůcky je definována podle individuálního zdravotního stavu a pohyblivosti, nikoli podle konkrétní diagnózy nebo věku.

Kontraindikace

Nejsou známy žádné kontraindikace.

Preventivní opatření

Ujistěte se, že je vak vhodný pro uživatele a k použití se závěsným ramenem.

Požadavky na zaškolení

Zařízení smí používat pouze pečovatelé, kteří si přečetli návod k použití a porozuměli mu.

Bezpečnostní informace

Bezpečnost uživatele i ošetřovatele nesmí být nikdy ohrožena – máte-li podezření, že se u prostředku vyskytla porucha, musíte jej vyřadit z provozu, označit nápisem „mimo provoz“ a zavolat svému místnímu distributorovi/zástupci.



Bezpečnostní značky, bezpečnostní opatření a výstražné symboly jsou uvedeny v kontextu relevantním pro konkrétní situaci, v níž je prostředek provozován anebo je s ním manipulováno. Je nezbytné dodržovat uvedené pokyny, aby se zabránilo nebezpečným situacím.



Značky, symboly a pokyny umístěné na tomto prostředku se nesmí nikdy zakrývat ani odstraňovat, po celou dobu životnosti prostředku musí zůstat na svém místě a být jasně čitelné. Nečitelné nebo poškozené značky, symboly a pokyny neprodleně vyměňte nebo opravte. Pro další pokyny kontaktujte vašeho distributora/zástupce.

Další upozornění naleznete v části Manipulace.

Přesun pacienta

Přesun uživatele je vždy spojen s určitým rizikem. Před provedením přesunu je proto zapotřebí vždy provést posouzení rizik.



Varování:

- Prostředek nikdy nepoužívejte k přepravě zboží.
- Nikdy nepoužívejte zařízení pro vlastní přepravu.

- Nikdy nenechávejte uživatele v prostředku bez dozoru.
- Prostředek nikdy nepoužívejte ve sprše.
- Prostředek nikdy nepoužívejte k nácviku chůze.
- Uživatele vždy přemisťujte klidnou a stabilní rychlostí.
- Nikdy nepřemisťujte uživatele vestoje.

Posouzení rizik

U vaku, konkrétního uživatele i zamýšleného přenosu proveďte posouzení rizik a svou analýzu zdokumentujte. Jako ošetřovatel odpovídáte za bezpečnost uživatele.

Přesun si naplánujte předem, aby byla zajištěna maximální bezpečnost a plynulost.

Nezapomeňte pracovat ergonomickým způsobem a v souladu s místními doporučeními.



Pečovatel musí být schopen unést hmotnost uživatele.



Aby nedošlo k vážnému poranění, uživatel se nesmí příliš natahovat do dálky ani naklánět.

Vaky



Před každým použitím vždy zkontrolujte následující:

- že zařízení je vhodné pro uživatele a situaci přenosu.
- že zařízení nemá známky viditelného poškození.
- že připojení závěsného ramena a všech odpojitelných součástí jsou řádně připojena a zajištěna,
- servisní LED kontrolka (LED 4) nesvítí a na indikátoru baterie svítí alespoň jedna zelená LED kontrolka,
- že popruh není viditelně poškozený nebo roztržený,
- že se kolečka volně otáčejí a že se se zvedákem snadno manipuluje

Kontrola, která se má provádět každý měsíc:

- Vyzkoušejte funkci zvedáku a ujistěte se, že zvedák nevydává žádné neobvyklé zvuky
- Vyzkoušejte tlačítko nouzového zastavení a nouzového spuštění dolů

Pokud se objevily závady nebo nedostatky, je třeba přestat zvedák používat a označit jej nápisem „mimo provoz“.

Bezpečnostní opatření

Zvedák Molifit Mover 180 je vybaven několika bezpečnostními prvky, které jsou určeny k tomu, aby se v případě nesprávného použití předešlo poškození zařízení nebo poranění personálu.

Zvedák má čidlo přetížení, které zamezuje jeho použití při překročení bezpečného pracovního zatížení.

Zvedací rameno je sklopené, aby se zabránilo přimáčknutí uživatele zvedacím a závěsným ramenem. Při pohybu dolů pohon nevyvíjí sílu.

V případě přehřátí se elektronika vypne. Před dalším použitím počkejte, až zvedák vychladne.

max 182 kg
max 400 lbs

Materiály

Všechny použité materiály přicházející do přímého kontaktu s pokožkou jsou biologicky posuzovány a hodnoceny podle příslušných norem. Uživatelům/ošetřovatelům, kteří mají alergii na některý z materiálů, není doporučeno prostředek používat.

Příslušenství

Před použitím je nutné si přečíst návody k použití dodané s příslušenstvím a porozumět jim. Zahrnuje to i případná omezení použití a kombinace.

Informace o příslušenství naleznete na webu www.etac.com.

Náhradní díly

Seznam náhradních dílů je k dispozici na adrese www.etac.com.

Kombinace prostředků a kompatibilita vaků

Při kombinování zdravotnického prostředku s jinými prostředky nebo příslušenstvím nesmí taková kombinace změnit určený účel použití prostředku stanovený výrobcem ani modifikovat prostředky způsobem, který by mohl mít vliv na jejich shodu s příslušnými požadavky nebo bezpečné používání prostředku.

Doporučujeme používat vaky Etac nebo Molifit. Zvedák lze kombinovat s vaky jiných výrobců. Prohlášení o kompatibilitě naleznete na stránkách www.etac.com.

Osoba/společnost odpovědná za kombinaci prostředků musí zajistit splnění příslušných požadavků.

Elektrická ochrana v kombinaci s vaky: Příložná část typu BF.



Pokud se liší bezpečné pracovní zatížení (SWL) zvedáku, závěsného ramena a vaku, vždy se použije nejnižší zatížení.

Elektronika

Baterie

Molifit Mover 180 je vybaven lithium-iontová baterií 25,2 V, NMC 2,85 Ah. Baterie má životnost přibližně 1 700 nabíjecích cyklů. Počet zvednutí s plně nabitou baterií: 160 zvednutí (75 kg/165 lb, 50 cm /20 palců).



Po dodání a poté každých dvanáct měsíců baterii dobijte, abyste předešli jejímu selhání.



Jakoukoli poškozenou ovládací jednotku, baterii nebo elektroniku zařízení je nutné vyměnit.



Použité baterie se musí zlikvidovat jako zvláštní odpad v souladu s místními pravidly a předpisy. Nelikvidujte spolu s běžným odpadem.

Zvýšení rychlosti

Zvedák je vybaven funkcí zvýšení rychlosti, která umožňuje vyšší rychlost až o 30 %, když je pohon odlehčený.

Motor/aktuátor

Zvedací motor: 24 V DC.

Motor pro nastavení nohou: 12 V DC.

Rychlost zvedání: 36 mm/sekundu (1,42 palců/sekundu) se zatížením 75kg (165 lb).

Rychlost zvedání: 45 mm/s (1,77 palce/s)

Doba cyklu: 84 sekund se zatížením 75 kg (165 lb).

Doba cyklu: 49 sekund.

Pracovní cyklus

Zvedák Molifit Mover 180 se nesmí nepřetržitě používat déle než 2 minuty (s maximálním zatížením). Po 2 minutách musí být zvedák ponechán v klidu 18 minut. Pracovní cyklus 10 %. (Přerušení v souladu s normou ISO-EN 10535). Zařízení má maximální hladinu akustického výkonu A: Lwa ≤ 49,4 dB.

Indikátor baterie a servisu (LED)

Ovládací jednotka je vybavena pěti kontrolkami.

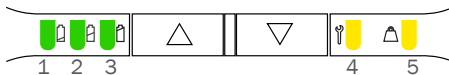





Elektrický systém je vybaven funkcí úspory energie, která po dvou minutách nečinnosti vypne elektrický systém. Všechny kontrolky zhasnou.

Systém se aktivuje stisknutím některého z ovládacích tlačítek.



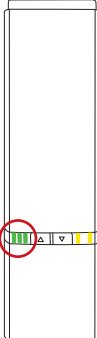



Indikátor baterie (LED)

Když je úroveň nabití baterie nízká, indikátor baterie (LED) se rozsvítí a vydá zvuk – zvedák vyžaduje nabití. V takovém případě bude mít zvedák dostatek energie alespoň pro jeden celý cyklus zvedání s maximálním zatížením.

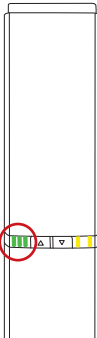









Stavy kontrolkek při běžném používání

LED indikátor	LED1 – LED2 – LED3	Stav LED kontrolky (není uvedeno = nesvítí)	Stavy
		LED 1–3 trvale svítí	Stav nabití 75–100 %
		LED 1+2 trvale svítí	Stav nabití 50–75 %
		LED 1 trvale svítí	Stav nabití < 50 %
		LED 1 na levé straně přepíná ze zelené na žlutou a pomalu bliká	Kriticky nízký stav nabití baterie (při používání zvedáku se ozve zvuk)

Stavy během nabíjení

LED indikátor	LED1 – LED2 – LED3	Stav LED kontrolky (není uvedeno = nesvítí)	Stavy během nabíjení
		LED 1–3 trvale svítí	90-100 %
		LED 1+2 trvale svítí LED 3 pomalu bliká	65-90 %
		LED 1 trvale svítí LED 2 pomalu bliká	40-65 %
		LED 1 pomalu bliká	0-40 %
		LED 1+2+3 pomalu bliká	Nabíjení bylo zastaveno z důvodu nízké teploty baterie, vysoké teploty baterie nebo jiných chybových stavů
		Žádná z LED kontrolkek nesvítí	Nabíjení zastaveno z důvodu ztráty komunikace s baterií

Indikátor servisu

LED indikátor	Priorita	LED4 + LED5	Stav LED kontrolky (není uvedeno = nesvítí)	Stavy kontrolkek při běžném používání	Komentáře	Reset
	0		LED 4 bliká podle stavu párování Bluetooth Low Energy	Párování Bluetooth Low Energy	Není připraveno k použití	Počkejte, dokud nebude připraveno
	1		LED 4+5 trvale svítí	Nouzové zastavení aktivováno	Není připraveno k použití	Znovu aktivujte nouzové zastavení
	2		LED 4+5 bliká rychle (synchronně)	VÁŽNÁ CHYBA Nelze používat, je třeba resetovat	Žádný pohyb není možný	Postup odstranění vážné chyby
	3		LED 4+5 pomalu bliká (asynchronní přepínání)	Nesprávněna-programováno/ nakonfigurováno	Není připraveno k použití	Kontaktujte místního zástupce ohledně servisu
	4		LED 5 bliká pomalu	PŘETÍŽENÍ motoru/pohonu	Krátkodobě není připraveno ke ZVEDÁNÍ	Snižte zatížení
	5		LED 4 bliká pomalu	Ochrana pracovního cyklu	Krátkodobě není připraveno ke ZVEDÁNÍ	Počkejte, dokud nebude připraveno
	6		LED4 se pomalu zapíná a vypíná	Je nutná pravidelná kontrola	Pohon je možný	Kontaktujte místního zástupce ohledně pravidelné kontroly
	7		LED 4 trvale svítí	Je nutný servis	Pohon je možný	Kontaktujte servisního technika
8		LED 4 trvale svítí (všechny zbývající LED kontrolky blikají během provozu zvedáku)	Po termínu servisu	Pohon je možný (připnutí během provozu)	Kontaktujte servisního technika	

Nabíjení

Interní nabíječka v ovládací jednotce umožňuje efektivní nabíjení baterií. Napájecí kabel zapojte do zásuvky umístěné v dolním rohu ovládací jednotky. Doba nabíjení závisí na kapacitě a stavu baterie. Doba nabíjení ze stavu úplného vybití činí obvykle přibližně 3,5 hodiny.





Ochrana proti úrazu elektrickým proudem (třída izolace)

Během používání/provozu interně napájeno. Třída II během nabíjení.

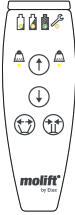

Během nabíjení zvedák nefunguje.

Ruční ovladač - Třída ochrany: IPX6

Přehled	Ikony	Popis
		LED kontrolky stavu baterie, servisu a přetížení.
		Tlačítka pro zvedání a spuštění zvedacího ramena.
		Tlačítka pro zatažení a vysunutí mechanismu nastavení noh. Funkce složení: Stisknutím obou tlačítek současně spustíte zvedací rameno a stáhnete nohy k sobě (funkce se aktivuje po jedné sekundě).



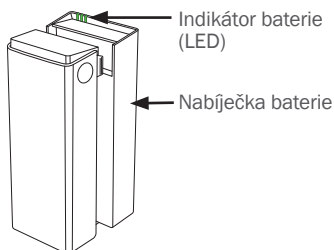



Nabíjení pomocí externí nabíječky (volitelné) Nabíječka baterie

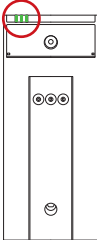

Volitelnou, externí nabíječku baterií lze použít jako stolní nabíječku nebo ji namontovat na vertikální stěnu v blízkosti zásuvky, minimálně 120 cm nad podlahou. Nabíječka se musí používat mimo prostředí pacienta. Nabíječka se musí umístit nebo instalovat tak, aby bylo možné snadno odpojit síťový kabel. Dbejte na to, aby nedošlo k poškození kabelu. Nabíječku lze kdykoliv připojit k elektrické zásuvce.

Nabíječka baterií: 100–240 V AC, 50–60 Hz.

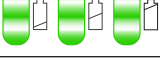
Výstup 0,9 A.

LED indikátor	LED1 - LED2 - LED3	Stav LED kontrolky (není uvedeno = nesvítí)	Stavy během nabíjení
		LED 1–3 trvale svítí	S baterií, nebo pokud není v nabíječce vložená baterie: 90–100 %
		LED 1+2 trvale svítí LED 3 pomalu bliká	65-90 %
		LED 1 trvale svítí LED 2 pomalu bliká	40-65 %
		LED 1 pomalu bliká	0-40 %
		LED 1+2+3 pomalu bliká	Nabíjení bylo zastaveno z důvodu nízké teploty baterie, vysoké teploty baterie nebo jiných chybových stavů
		Žádná z LED kontrolky nesvítí	Nabíjení zastaveno z důvodu ztráty komunikace s baterií

Servis, čištění a údržba

Údržba a servis

Za údržbu a kontroly prostředku nese plnou odpovědnost jeho vlastník. Není-li prostředek udržován v souladu s pokyny, může tím být ohrožena bezpečnost uživatele anebo ošetřovatele a také tím může být ovlivněna očekávaná životnost prostředku.

Kontrolu prostředku je nutné provádět jednou ročně.

Zkontrolujte:

- zda prostředek nevykazuje viditelné poškození,
- zda jsou čitelné štítky,
- zda se mechanismus nastavení noh a kolečka pohybují hladce,
- zda fungují brzdy.

Rozsah služby

Servis musí být proveden oprávněným pracovníkem.

Servis je nutný, když svítí servisní kontrolka LED (LED 4).

Servisní kontrolka LED (LED 4) se rozsvítí po určitém počtu zvednutí nebo po 5 letech, podle toho, co nastane dříve.

Čištění



Provádějte pravidelné čištění. Povrchy očistěte vlhkým hadříkem pomocí vhodného čistícího prostředku s neutrálním pH. Nepoužívejte rozpouštědla nebo koncentrované kapaliny, jelikož by mohlo dojít k poškození povrchů zvedáku. Pokud je zapotřebí provést dezinfekci, použijte isopropylalkohol nebo podobný prostředek. Nepoužívejte abrazivní čisticí prostředky. Z koleček odstraňte nečistoty a chloupky a zkontrolujte, zda se kolečka volně otáčejí. Kontakty a ruční ovladač očistěte isopropylalkoholem, aby se odstranila mastnota a nečistota. Po očištění zkontrolujte nouzové zastavení a nouzové spuštění. Zvedák by neměl být vystaven tekoucí vodě



Z koleček odstraňte vlasy a nečistoty, aby se kolečka mohla volně otáčet a brzdy fungovaly správně.



Při čištění dbejte na to, abyste nepoškodili nebo neodstranili štítky.

Rekondiční

Samostatný dokument o repasování je k dispozici na adrese www.etac.com.

Pravidelná kontrola

Pravidelnou kontrolu je nutno provádět jednou ročně nebo častěji, pokud to vyžadují místní předpisy. Viz štítek pravidelné kontroly na produktu a dokument pravidelné kontroly na webu www.etac.com.

Přeprava, skladování a likvidace

Přeprava a skladování

Nepoužívaný prostředek je možné uskladnit za následujících podmínek:



Obalový materiál uchovávejte mimo dosah dětí.



Chraňte před ohněm.



Zdravotnické elektrické přístroje vyžadují zvláštní opatření týkající se elektromagnetické kompatibility (EMC).

V blízkosti elektroniky zvedáku může docházet k rušení.

Pro dlouhodobé uložení se doporučuje aktivovat tlačítko nouzového zastavení (stlačit). Zvedák lze skladovat a přepravovat při teplotách od -25 do 70 °C a relativní vlhkosti 15–93 %.

Tlak vzduchu: 70–106 kPa.

Likvidace

Prostředek neobsahuje žádné nebezpečné látky, které by vyžadovaly zvláštní způsob likvidace. Zkontrolujte, zda jsou k dispozici možnosti pro recyklaci způsobem šetrným k životnímu prostředí a dodržujte platné národní předpisy. Prostředek zlikvidujte v souladu s platnými národními předpisy.

Recyklace

Přečtěte si pokyny k recyklaci na webu www.etac.com a řiďte se platnými národními předpisy.

Odstraňování problémů

Problém	Nápravné opatření
Zvedací sloup se viklá.	Zvedací sloup není správně umístěn na podvozku nebo šroub není řádně utažen. Smontujte sloup a podvozek a řádně utáhněte šrouby.
Zvedák se na rovném povrchu pohybuje nerovnoměrně.	Kolečka se pohybují nerovnoměrně kvůli nečistotám a prachu. Vyčistěte kolečka. Odstraňte chloupky a nečistotu.
Zvedací rameno nebo nastavitelné nohy se nekontrolovaně pohybují.	Zkrat mezi ručním ovladačem a zvedákem. Pomocí alkoholu očistěte zástrčku ručního ovladače, aby se odstranila mastnota. Vadný ruční ovladač. Vyměňte ruční ovladač. Ovládací elektronika nefunguje. Kontaktujte místního zástupce ohledně servisu.
Zvedací rameno nebo nastavitelné nohy se nekontrolovaně pohybují. Zvedák nereaguje na pokyn ručního ovladače / zvedací rameno nebo nohy se nepohybují.	Je aktivováno tlačítko nouzového zastavení. Pro uvolnění nouzového zastavení vyjměte a znovu vložte baterii. Baterie je vybitá. Vyměňte nebo nabijte baterii. Elektronika zvedáku je přehřátá. Počkejte, až vychladne. Zvedák je přetížen. Zkontrolujte, zda zatížení není vyšší než SWL. Ruční ovladač není správně zapojen. Zapojte ruční ovladač správným způsobem. Ruční ovladač, zástrčka nebo kabel mohou být poškozeny a měly by se vyměnit. Není zapojen kontakt mezi podvozkem a sloupem. Sloup není správně namontován na podvozku. Řádně smontujte sloup a podvozek. Vadná ovládací elektronika. Kontaktujte místního zástupce ohledně servisu.
Baterie se nenabíjí.	Vadná baterie. Během nabíjení zkontrolujte indikátory na nabíječce. Zkuste použít jinou baterii. Vadná nabíječka baterií. Během nabíjení zkontrolujte indikátory na nabíječce. Viz kapitola „Nabíjení“. Zkuste použít jinou nabíječku baterií.

Splošno

Hvala, ker ste izbrali pripomoček Etac.

Preden začnete uporabljati pripomoček, temeljito preberite ta priročnik, saj vsebuje pomembne varnostne informacije in navodila za pravilno uporabo pripomočka. Obiščite spletno stran www.etac.com, kjer najdete vso ustrezno dokumentacijo o izdelku, na primer uporabniški priročnik, dokument o rednih pregledih in navodila za recikliranje. Vaš jezik lahko izberete tako, da kliknete povezavo »International«, nato pa »Local websites«.

S pomočjo QR-kode na etiketi izdelka pa so vam na voljo dodatne informacije in navodila.

Avtorske pravice

Ta dokument je last podjetja Etac A/S. Vsebine ni dovoljeno ne v celoti ne delno spreminjati brez predhodne odobritve podjetja Etac A/S.

Izjava o omejitvi odgovornosti

Podjetje Etac nenehno izboljšuje svoje pripomočke in posodablja informacije. Zato si pridržujemo pravico do spremembe naših pripomočkov in navodil za uporabo brez predhodnega obvestila. Najnovejšo različico dokumentacije najdete na spletni strani www.etac.com.

CE Izjava o skladnosti

Pripomoček, omenjen v tem priročniku, in njegovi različni modeli so skladni z Uredbo o medicinskih pripomočkih (EU) 2017/745.

Pripomoček je razvrščen kot medicinski pripomoček razreda I.

Standardi za izdelke

Pripomoček je bil preizkušen in izpolnjuje zahteve, ki veljajo za te vrste pripomočkov v naslednjih standardih:

- ISO 10535:2021 Tehnični pripomočki – Dvigala za prestavljanje oseb – Zahteve in preskusne metode.
- IEC 60601–1:2005 Medicinska električna

Opis naprave

Podjetje Etac ponuja širok izbor mobilnih dvigal za različne vrste premestitev. Moliift Mover 180 je lahko mobilno dvigalo, namenjeno dvigovanju in prenašanju osebe s/na posteljo, tla, invalidski voziček ali stranišče z nosilno mrežo.

Mover 180 je na voljo v različnih izvedbah.

Ključne funkcije dvigala Mover 180:

- Edinstven potisni ročaj.
- Napajanje z baterijo.
- Električno nastavljive noge.
- Kompaktno in enostavno za manevriranje.

Vse možne različice si oglejte na spletni strani www.etac.com.

Klinične prednosti

Klinične prednosti pripomočka so:

- Zmanjša poškodbe, povezane z delom, ali obremenitev negovalca.
- Omogoča premeščanje oskrbovanih oseb.
- Poveča udobje in varnost uporabnika.

oprema - 1. del: Splošne zahteve za osnovno varnost in bistvene lastnosti.

- IEC 60601-1-2:2014 Medicinska električna oprema - 1–2. del: Splošne zahteve za osnovno varnost in bistvene tehnične lastnosti - Spremljevalni standard: Elektromagnetne motnje - Zahteve in preskušanje.

Izdelek je bil testiran in odobren s strani tretje osebe v skladu s standardi IEC 60601-1, IEC 60601-1-2 in EN/ISO 10535:2021.

Garancija

Obiščite spletno mesto www.etac.com/support.

Če stranka izvede prilagoditve, popravila ali uporabi kombinacije, ki jih podjetje Etac ni vnaprej določilo, certifikat CE podjetja Etac in garancija podjetja Etac ne veljata več. V primeru dvoma se obrnite na podjetje Etac.

Obvestilo

Vse resne neželene dogodke, ki se pripetijo v zvezi s pripomočkom, je treba pravočasno prijaviti vašemu distributerju/zastopniku in pristojnemu nacionalnemu organu v vaši regiji. Distributer/zastopnik bo informacijo posredoval proizvajalcu.

Informacije o predprodaji

Obiščite spletno stran www.etac.com.

Materiali

Aluminij, plastika, jeklo.

Za več informacij glejte navodila za recikliranje na spletni strani www.etac.com.

Uvod

Opredelitve pojmov

Oseba, imenovana »uporabnik«, je oseba, ki se transportira s pripomočkom. »Negovallec« je oseba, ki upravlja izdelek.

Predvideni namen

Mobilno dvigalo je pripomoček za lajšanje ali nadomeščanje mobilnosti pri funkcionalni okvari, ki je posledica poškodbe ali invalidnosti. Pripomoček je namenjen uporabnikom, ki zaradi zmanjšane gibljivosti ali fizične moči ne morejo vstati in se prestaviti s postelje, tal, invalidskega vozička, stola, stranišča ali drugod.

Predvideni uporabnik

Predvideni uporabniki pripomočka temeljijo na funkcionalni sposobnosti posameznika in ne na določeni diagnozi, zdravstvenem stanju ali starosti. Prepričajte se, da uporabnik upošteva varno delovno obremenitev/težo uporabnika in da je bila izvedena ocena kliničnega tveganja.

Brez omejitve telesne višine - za posebna priporočila glejte vodnik po velikostih v navodilih za uporabo ustrezne vreče.

Sekundarni uporabniki pripomočka so negovalci, ki zagotavljajo pomoč, in zdravniki/tehniki, ki namestijo pripomoček.

Predvideno okolje

Pripomočki so namenjeni za notranjo uporabo na vodoravnih površinah pri akutni oskrbi, dolgotrajni oskrbi in oskrbi na domu.

Ne uporabljajte v vlažnih prostorih.

Predvidena uporaba

Naprava je namenjena »prehodni« uporabi, kar pomeni neprekinjeno uporabo manj kot 60 minut. Pripomoček je namenjen samo za uporabo na nepoškodovani koži.

Pripomoček je namenjen obnovi in ponovni uporabi.

Življenjska doba

Pričakovana življenjska doba dvigala Mover 180 je 30.000 ciklov ali 15 let, kar nastopi prej.

Indikacije

Za uporabnike, ki potrebujejo oporo pri dvigovanju in premeščanju na krajši razdalji, npr. osebe z omejeno zmogljivostjo gibanja, ki med premeščanjem potrebujejo telesno oporo. Seznam ni popoln.

Pripomoček je namenjen skupini uporabnikov glede na njihovo individualno zdravje in gibalno funkcijo in ne glede na določeno diagnozo ali starost.

Kontraindikacije

Ni znanih kontraindikacij.

Previdnostni ukrepi

Prepričajte se, da se zanka prilega uporabniku in prečnemu nosilcu.

Zahteve za usposabljanje

Pripomoček lahko uporabljajo samo negovalci, ki so prebrali in razumeli navodila za uporabo.

Varnostne informacije

Varnost uporabnika in negovalca ne sme biti nikoli ogrožena. Če sumite, da je pripomoček okvarjen, ga dajte v karanteno in označite z napisom »ne deluje« ter pokličite vašega lokalnega distributerja/zastopnika.



Varnostni znaki, varnostni ukrepi in opozorilni simboli so podani glede na dejansko rokovanje s pripomočkom in/ali situacijo pri uporabi. Obvezno upoštevajte dana navodila, da se izognete nevarnim in tveganim situacijam.



Nikoli ne prekrivajte ali odstranjajte znakov, simbolov in navodil, ki se nahajajo na tem pripomočku in morajo biti vsi življenjsko dobo pripomočka prisotni in jasno berljivi. Nemudoma zamenjajte ali popravite nečitljive ali poškodovane znake, simbole in navodila. Stopite v stik z distributerjem/zastopnikom, ki vam bo posredoval navodila.

Glejte dodatna opozorila v poglavju Ravnanje.

Premestitev oskrbovanca

Premestitev uporabnika vedno predstavlja določeno tveganje. Zato je treba pred premeščanjem vedno oceniti tveganje.



Opozorila:

- Naprave nikoli ne uporabljajte za prevoz blaga.
- Naprave nikoli ne uporabljajte za samoprevoz.

- Uporabnika v pripomočku nikoli ne puščajte brez nadzora.
- Naprave nikoli ne uporabljajte pod prho.
- Dvigala nikoli ne uporabljajte za pomoč pri hoji.
- Uporabnika vedno prenašajte z zmerno in stabilno hitrostjo.
- Nikoli ne premeščajte uporabnika v stoječem položaju.

Ocena tveganja

Ocenite tveganje nosilnega jermena, posameznega uporabnika in predvidene premestitve ter dokumentirajte svojo analizo. Kot negovalec ste odgovorni za varnost uporabnika.

Premestitev načrtujte vnaprej, da zagotovite, da bo potekalo čim bolj varno in gladko.

Izvedite jo ergonomsko v skladu z lokalnimi priporočili.



Negovalec mora biti sposoben prenesti težo uporabnika.



Da bi se izognili resnim poškodbam, se mora uporabnik izogibati daljšemu seganju ali nagibanju.

Nosilni jermeni



Pred vsako uporabo vedno preverite:

- da je naprava primerna za uporabnika in situacijo prenosa.
- da naprava nima vidnih poškodb.
- da so priključek prečnega nosilca in vsi snemljivi deli pravilno povezani in zavarovani.
- da servisna lučka LED (LED 4) ne sveti in da ima indikator baterije vsaj eno zeleno lučko LED.
- da trak nosilnega jermena nima vidnih poškodb oz. ni razcefran.
- da se kolesa prosto premikajo in da je z dvigalom mogoče enostavno manevrirati.

Mesečni pregledi:

- Preizkusite vse funkcije dvigal in se prepričajte, da dvigalo ne oddaja neobičajnih zvokov.
- Preizkusite gumb za zaustavitev v sili in spuščanje v sili.

Če obstajajo kakršne koli napake ali okvare, je treba dvigalo umakniti iz uporabe in ga označiti z napisom »v okvari«

Varnostni ukrepi

Dvigalo Molift Mover 180 je opremljeno z več varnostnimi napravami, ki so namenjene preprečevanju poškodb osebe in opreme v primeru nepravilne uporabe.

Dvigalo ima senzor preobremenitve, ki preprečuje delovanje dvigala, če obremenitev preseže varno delovno obremenitev.

Dvižna roka je zgibna, kar preprečuje, da bi roka in nosilec jermena stisnila uporabnika. Pri premikanju navzdol aktuator ne ustvarja sile.

Če se elektronika pregreje, se izklopi. Počakajte, da se dvigalo ohladi, preden ga znova uporabite.

max max
182 kg 400 lbs

Materiali

Vsi uporabljeni materiali, ki bodo v neposrednem stiku s kožo, so biološko preizkušeni in ocenjeni v skladu z ustreznimi standardi. Uporabnikom in negovalcem, ki so alergični na kateregakoli od materialov, odsvetujemo uporabo pripomočka.

Dodatki

Pred uporabo morate prebrati in razumeti uporabniške priročnike, ki so priloženi dodatni opremi. To vključuje vse omejitve pri uporabi in kombinacijah. Informacije o dodatni opremi najdete na spletni strani www.etac.com.

Rezervni deli

Seznam nadomestnih delov je na voljo na spletnem mestu www.etac.com.

Kombinacije pripomočkov in združljivost jermenov

Pri kombiniranju medicinskega pripomočka z drugimi pripomočki ali dodatki kombinacija ne sme spremeniti predvidenega namena pripomočkov, ki jih opredeljuje proizvajalec, ali spremeniti pripomočkov tako, da bi to lahko vplivalo na skladnost z veljavnimi zahtevami ali varno uporabo pripomočka.

Priporočamo uporabo nosilnih jermenov znamke Etac ali Molift. Dvigalo je mogoče kombinirati z jermeni drugih proizvajalcev, za izjave o združljivosti obiščite spletno mesto www.etac.com.

Oseba ali podjetje, odgovorno za kombinacijo pripomočkov, mora poskrbeti za izpolnitev veljavnih zahtev.

Električna zaščita v kombinaciji z zankami: Uporabljeni del tipa BF.



Če se varne delovne obremenitve (SWL) dvigala, prečnega nosilca in nosilnega jermena razlikujejo, je treba vedno uporabiti najnižjo obremenitev.

Elektronika

Baterija

Molift Mover 180 ima 25,2-voltno litij-ionska baterijo NMC 2,85 Ah. Življenjska doba baterije je približno 1700 ciklov polnjenja.

Število dvigov s popolnoma napolnjeno baterijo: 160 dvigov (75 kg /165 lbs, 50 cm/20 palcev).



Da preprečite okvaro, baterijo napolnite ob prevzemu in nato vsakih dvanajst mesecev.



Poškodovano krmilno enoto, baterijo ali elektriko na napravi je treba zamenjati.



Izrabljene baterije je treba v skladu z lokalnimi pravili in predpisi zavreči kot posebne odpadke. Ne odlagajte med splošne odpadke.

Povečanje hitrosti

Dvigalo je opremljeno s funkcijo povečanja hitrosti, ki omogoča do 30 % večjo hitrost, ko je pogon razbremenjen.

Motor/aktuator

Dvižni motor: 24 V DC.

Motor za nastavitev noge: 12 V DC.

Hitrost dviganja: 36 mm/sekundo (1,42 palca/sekundo) z obremenitvijo 75 kg (165 lbs).

Hitrost dviganja: 45 mm/sekundo (1,77 palca/sekundo)

Čas cikla: 84 sekund pri obremenitvi 75 kg (165 funtov).

Čas cikla: 49 sekund.

Obratovalni cikel

Molift Mover 180 ne sme neprekinjeno delovati več kot 2 minuti (z največjo obremenitvijo). Po 2 minutah mora dvigalo počivati 18 minut. Obratovalni cikel 10 %. (Prekinitve po standardu ISO-EN 10535) Naprava ima največjo A-vrednoteno raven zvočne moči: Lwa ≤ 49,4 dB.

Indikatorska lučka baterije in servisnega intervala (LED)

Krmilna enota ima pet indikatorskih lučk.

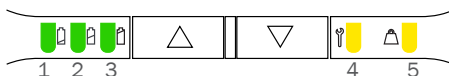





Električni sistem ima funkcijo varčevanja z energijo, ki ga izklopi po dveh minutah neaktivnosti. Vse luči se ugasnejo.

Sistem aktivirate s pritiskom na enega od upravljalnih gumbov.



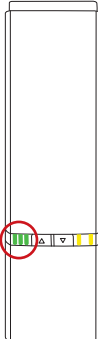



Indikatorska lučka baterije (LED)

Indikatorska lučka baterije (LED) zasveti in odda zvok, ko je nivo baterije nizek in je dvigalo treba napolniti. Ko se to zgodi, ima dvigalo na voljo dovolj moči za najmanj en polni cikel dviganja pri največji obremenitvi.

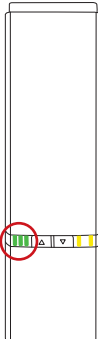









Stanja med običajno uporabo

LED indikator	LED1 - LED2 - LED3	LED-indikator stanja (ni na seznamu = izklopljen)	Stanja
		LED 1-3 sveti neprekinjeno	Stanje napolnjenosti 75-100 %
		LED 1+2 sveti neprekinjeno	Stanje napolnjenosti 50-75 %
		LED 1 sveti neprekinjeno	Stanje napolnjenosti < 50 %
		LED 1 na levi strani preklopi iz zelene v rumeno in počasi utripa	Kritično nizka raven napolnjenosti baterije (zvok se oglasi med uporabo dvigala)

Stanja med polnjenjem

LED indikator	LED1 - LED2 - LED3	LED-indikator stanja (ni na seznamu = izklopljen)	Stanja med polnjenjem
		LED 1-3 sveti neprekinjeno	90-100 %
		LED 1+2 sveti neprekinjeno LED 3 utripa počasi	65-90 %
		LED 1 sveti neprekinjeno LED 2 utripa počasi	40-65 %
		LED 1 utripa počasi	0-40 %
		LED 1+2+3 utripa počasi	Polnjenje se je ustavilo zaradi nizke temperature baterije, visoke temperature baterije ali drugih pogojev za napako
		LED-lučke ne svetijo	Polnjenje prekinjeno zaradi izgube komunikacije z akumulatorjem

Indikatorna lučka servisnega intervala

LED indikator	Prioriteta	LED4 + LED5	LED-indikator stanja (ni na seznamu = izklopljen)	Stanja med običajno uporabo	Komentarji	Ponastavitev
	0		LED 4 utripa glede na stanje seznanjanja Bluetooth z nizko porabo energije	Seznanjanje Bluetooth z nizko energijo	Ni pripravljen za vožnjo	Počakajte, da je pripravljen
	1		LED 4+5 sveti neprekinjeno	Zaustavitev v sili aktivirana	Ni pripravljen za vožnjo	Ponovna aktiviraj zaustavitev v sili
	2		LED 4+5 utripa hitro (sinhrono)	USODNA NAPAKA Vožnja ni mogoča, treba je ponastaviti	Nobeno premikanje ni mogoče	Postopek ponastavitve usodne napake
	3		LED 4+5 počasi utripa (asinhrono preklapljanje)	Ni priučeno/konfigurirano pravilno	Ni pripravljen za vožnjo	Za servis se obrnite na lokalnega predstavnika
	4		LED 5 utripa počasi	PREOBREMENITEV motorja/aktuatorja	Začasno ni pripravljeno za DVIGANJE	Zmanjšajte obremenitev
	5		LED 4 utripa počasi	Varovalo obratovalnega cikla	Začasno ni pripravljeno za DVIGANJE	Počakajte, da je pripravljen
	6		Lučka LED 4 se počasi prižiga in ugaša	Potreben je redni pregled	Vožnja je mogoča	Za redni pregled se obrnite na lokalnega predstavnika
	7		LED 4 neprekinjeno sveti	Potreben je servis	Vožnja je mogoča	Obrnite se na serviserja
8		LED 4 neprekinjeno sveti (med delovanjem dvigala utripajo vse ostale LED-lučke)	Servis zapadel	Vožnja je mogoča (pisk med delovanjem)	Obrnite se na serviserja	

Polnjenje

Notranji polnilnik v krmilni enoti omogoča učinkovito polnjenje akumulatorjev. Napajalni kabel priključite v napajalno vtičnico v spodnjem kotu krmilne enote.

Čas polnjenja je odvisen od kapacitete in stanja akumulatorja. Običajno je čas polnjenja približno 3,5 ure od popolnoma izpraznjene stanja.

Zaščita pred električnim udarom (razred izolacije)





Med uporabo/delovanjem se napaja z notranjim napajanjem.

Razred II med polnjenjem.

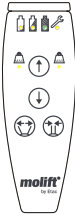

Med polnjenjem dvigalo ne deluje.

Ročni krmilnik - Razred zaščite: IPX6





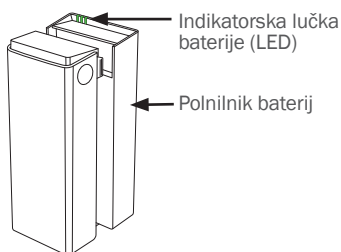

Pregled	Simboli	Opis
		LED-lučka za stanje baterije, servis in preobremenitev.
		Gumbi za dviganje in spuščanje dvižne roke.
		Gumbi za mehanizem za prilagajanje nog navznoter in navzven. Zlaganje: Hkrati pritisnite oba gumba, da spustite dvižno roko in premaknete nogi skupaj (funkcija se aktivira po eni sekundi).

Polnjenje z zunanjim polnilnikom (dodatno) Polnilnik baterij

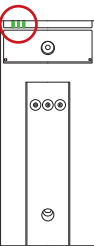

Opcijski, zunanji polnilnik baterij lahko uporabljate kot namizni polnilnik ali ga namestite na navpično stensko površino blizu električne vtičnice, najmanj 120 cm nad tlemi. Polnilnik je treba uporabljati zunaj bolnikovega okolja. Polnilnik mora biti nameščen oz. vgrajen na način, ki omogoča enostaven odklop omrežnega kabla. Pazite, da ne poškodujete kabla. Polnilnik je lahko ves čas priključen v električno vtičnico.

Polnilnik baterij: 100–240 V izm. nap., 50–60 Hz.
Izhod 0,9 A.

LED indikator	LED1 - LED2 - LED3	LED-indikator stanja (ni na seznamu = izklopljen)	Stanja med polnjenjem
		LED 1–3 sveti neprekinjeno	Z akumulatorjem ali če v polnilnik ni nameščen noben akumulator: 90–100 %
		LED 1+2 sveti neprekinjeno LED 3 utripa počasi	65-90 %
		LED 1 sveti neprekinjeno LED 2 utripa počasi	40-65 %
		LED 1 utripa počasi	0-40 %
		LED 1+2+3 utripa počasi	Polnjenje se je ustavilo zaradi nizke temperature baterije, visoke temperature baterije ali drugih pogojev za napako
		LED-lučke ne svetijo	Polnjenje prekinjeno zaradi izgube komunikacije z akumulatorjem

Servisiranje, čiščenje in vzdrževanje

Vzdrževanje in servis

Za vzdrževanje in pregledovanje pripomočka je v celoti odgovoren lastnik pripomočka. Če pripomoček ni vzdrževan v skladu z navodili, lahko to ogrozi varnost uporabnika in/ali negovalca in vpliva na pričakovano življenjsko dobo pripomočka.

Pripomoček je treba pregledati vsako leto.

Preveriti je treba, da:

- naprava ni vidno poškodovana;
- so oznake berljive;
- je mogoče brez težav nastaviti noge in da se kolesca gladko premikajo;
- zavore delujejo.

Obseg servisiranja

Servis mora opraviti pooblaščen osebje.

Servis je potreben, ko sveti servisna lučka LED (LED 4).

Servisna lučka LED (LED 4) se prižge po določenem številu dvigov ali po 5 letih, kar nastopi prej.

Čiščenje



Redno čistite. Površine očistite z vlažno krpo in ustreznim detergentom z nevtralnno pH-vrednostjo. Ne uporabljajte topil ali močnih tekočin, saj lahko poškodujejo površine dvigala. Ko je potrebno razkuževanje, uporabite izopropilni alkohol ali podobno tekočino. Ne uporabljajte abrazivnih čistilnih sredstev. S tekalnih kolesc odstranite dlake in nakopičeno umazanijo ter se prepričajte, da se kolesca prosto vrtijo. Očistite stične površine in ročni krmilnik z izopropilnim alkoholom, da odstranite maščobo in umazanijo. Po čiščenju preverite zaustavitev v sili in spuščanje v sili. Dvigalo ne sme biti izpostavljeno tekoči vodi.



S koles odstranite dlake in umazanijo, da se bodo lahko prosto vrtela in da zavora lahko pravilno deluje.



Pazite, da med čiščenjem ne poškodujete ali odstranite nalepk.

Obnavljanje

Poseben dokument o obnovi je na voljo na spletnem mestu www.etac.com.

Periodični pregled

Redni pregledi se izvajajo vsaj enkrat letno ali pogosteje, če to zahtevajo lokalne oblasti. Glejte etiketo za redne preglede na izdelku in dokument o rednih pregledih na spletni strani www.etac.com.

Prevoz, shranjevanje in odlaganje med odpadke

Prevoz in skladiščenje

Ko pripomočka ne uporabljate, ga lahko shranite pod naslednjimi pogoji:



Pakiranje hranite izven dosega otrok.



Hraniti stran od ognja.



Medicinska električna oprema zahteva posebne previdnostne ukrepe glede elektromagnetne združljivosti (EMC). V bližini elektronike dvigala lahko pride do motenj.

Pri dolgotrajnem skladiščanju je priporočljivo, da je gumb za zaustavitev v sili aktiviran (pritisnjen). Dvigalo lahko shranjujete in prevažate pri temperaturah od -25 do 70 °C in relativni vlažnosti 15–93 %.

Zračni tlak: 70–106 kPa.

Odstranjevanje

Pripomoček ne vsebuje nevarnih snovi, ki bi zahtevale posebno odlaganje. Preverite, ali so na voljo možnosti za okolju prijazno recikliranje, in upoštevajte veljavne nacionalne predpise. Pripomoček zavrzite v skladu z veljavnimi nacionalnimi predpisi.

Recikliranje

Glejte navodila za recikliranje na spletni strani www.etac.com in upoštevajte veljavne nacionalne predpise.

Odpravljanje težav

Težava	Ukrep
Dvižni steber se maje.	Dvižni steber ni pravilno nameščen na podvozje ali pa vijak spredaj ali zadaj ni pravilno privit. Sestavite nosilni steber in podvozje ter vijake pravilno privijte.
Dvigalo se po ravni površini premika neenakomerno.	Tekalna kolesca se zaradi izboklin in prahu premikajo neenakomerno. Očistite tekalna kolesca. Odstranite lase in umazanijo.
Dvižna roka ali nastavljive noge se premikajo nenadzorovano.	Kratki stik med ročnim krmilnikom in dvigalom. Očistite vtič ročnega krmilnika z alkoholom, da odstranite maščobo. Ročni krmilnik je okvarjen. Zamenjajte ročni krmilnik. Krmilna elektronika ne deluje. Za servis se obrnite na lokalnega predstavnika.
Dvigalo se ne odziva na ročni krmilnik/dvižna roka ali noge se ne premikajo.	Gumb za zaustavitev v sili je aktiviran. Za sprostitvev gumba za zaustavitev v sili odstranite baterijo in jo vstavite nazaj. Baterija je prazna. Zamenjajte ali napolnite baterijo. Elektronika dvigala je pregreta. Počakajte, da se ohladi. Dvigalo je preobremenjeno. Prepričajte se, da obremenitev ne presega varne delovne obremenitve. Ročni krmilnik ni pravilno priključen. Pravilno priključite ročni krmilnik. Ročni krmilnik, vtič ali kabel se lahko pretrga in ga je treba zamenjati. Med podvozjem in nosilnim stebrom ni kontakta. Steber ni pravilno nameščen v podvozje. Pravilno sestavite steber in podvozje. Okvarjena krmilna elektronika. Za servis se obrnite na lokalnega predstavnika.
Baterija se ne polni.	Pokvarjena baterija. Med polnjenjem preverite indikatorske lučke na polnilniku. Poskusite uporabiti drugo baterijo. Pokvarjen polnilnik baterije. Med polnjenjem preverite indikatorske lučke na polnilniku. Glejte poglavje »Polnjenje«. Poskusite uporabiti drug polnilnik.

Informacje ogólne

Dziękujemy za wybór produktu marki Etac. Przed rozpoczęciem korzystania z wyrobu należy uważnie przeczytać niniejszą instrukcję, ponieważ zawiera ona ważne informacje dotyczące bezpieczeństwa oraz instrukcje dotyczące prawidłowego użytkowania wyrobu. Na stronie www.etac.com można uzyskać dostęp do odpowiedniej dokumentacji produktu, np. instrukcji obsługi, dokumentu przeglądu okresowego i instrukcji recyklingu. W celu wyboru języka należy kolejno kliknąć linki „International” (międzynarodowe) i „Local websites” (zlokalizowane wersje witryny). Dodatkowe informacje i instrukcje można również znaleźć po zeskanowaniu kodu QR na etykiecie produktu.

Prawa autorskie

Niniejszy dokument jest własnością firmy Etac A/S. Zabrania się modyfikowania jego treści w całości lub w części bez uprzedniej zgody firmy Etac A/S.

Zastrzeżenia prawne

Firma Etac nieustannie doskonali swoje wyroby i powiązane z nimi informacje. W związku z tym zastrzegamy sobie prawo do modyfikacji naszych wyrobów i instrukcji obsługi bez uprzedzenia. Najnowszą wersję dokumentacji można znaleźć na stronie www.etac.com.

CE Deklaracja zgodności

Wyrób wymieniony w niniejszej instrukcji oraz jego różne modele są zgodne z rozporządzeniem w sprawie wyrobów medycznych (UE) 2017/745.

Urządzenie jest klasyfikowane jako wyrób medyczny klasy I.

Specyfikacja produktu

Wyrób został przetestowany i spełnia wymagania dotyczące tego typu wyrobów określone w następujących normach:

- ISO 10535:2021 Produkty pomocnicze – Podnośniki do przenoszenia osób – Wymagania i metody badań.
- IEC 60601-1:2005 Medyczne urządzenia elektryczne – Część 1: Wymagania ogólne dotyczą-

ce bezpieczeństwa podstawowego oraz funkcjonowania zasadniczego.

- IEC 60601-1-2:2014 Medyczne urządzenia elektryczne – Część 1-2: Wymagania ogólne dotyczące bezpieczeństwa podstawowego oraz funkcjonowania zasadniczego – Norma uzupełniająca: Zakłócenia elektromagnetyczne – Wymagania i badania.

Produkt został przetestowany i zatwierdzony przez instytucję zewnętrzną zgodnie z normami IEC 60601-1, IEC 60601-1-2 oraz EN/ISO 10535:2021.

Gwarancja

Odwiedź stronę www.etac.com/support.

Dokonanie przez klienta samodzielnych regulacji i napraw lub użycie kombinacji nieprzewidzianych wcześniej przez firmę Etac powoduje utratę ważności świadectwa CE i gwarancji producenta. W razie wątpliwości należy skontaktować się z firmą Etac.

Informacja

Każdy poważny incydent, który wystąpił w związku z wyrobem, należy niezwłocznie zgłosić sprzedawcy/przedstawicielowi oraz właściwemu organowi krajowemu w danym regionie. Lokalny sprzedawca/przedstawiciel przekaze te informacje do producenta.

Informacje dotyczące przedsprzedaży

Odwiedź stronę www.etac.com.

Opis wyrobu

Firma Etac oferuje szeroki wybór podnośników mobilnych do różnych sposobów przemieszczania. Molift Mover 180 to lekki mobilny podnośnik przeznaczony do podnoszenia i przemieszczania osób za pomocą nosiła na łóżko, podłogę, krzesło, wózek inwalidzki lub toaletę. Model Mover 180 jest dostępny w różnych wariantach.

Kluczowe funkcje modelu Mover 180:

- Unikalny uchwyt.
- Zasilanie akumulatorem.
- Elektrycznie regulowane nogi.
- Kompaktowa i łatwa w manewrowaniu konstrukcja.

Pełny przegląd możliwych wariantów udostępniono na stronie www.etac.com.

Korzyści kliniczne

Korzyści kliniczne wynikające ze stosowania wyrobu:

- Zmniejszenie urazów spowodowanych pracą lub obciążeniem u opiekuna.
- Umożliwia przenoszenie osób zależnych.
- Zwiększa komfort i bezpieczeństwo użytkownika.

Wprowadzenie

Definicje

Osoba nazywana „użytkownikiem” to osoba przeznaczona do wyrobie. „Opiekun” to osoba obsługująca wyrób.

Przeznaczenie

Podnośnik mobilny to wyrób pomocniczy przeznaczony do łagodzenia bądź kompensowania skutków zaburzeń funkcjonalnych spowodowanych urazem lub niepełnosprawnością. Wyrób jest przeznaczony dla użytkowników niezdolnych do wstania z łóżka, podłogi, wózka inwalidzkiego, krzesła, toalety itp., a także przeniesienia się na nie ze względu na ograniczoną mobilność lub siłę fizyczną.

Użytkownik docelowy

Grupa użytkowników docelowych opiera się na faktycznej sprawności funkcjonalnej użytkownika, a nie na postawionej diagnozie, stanie zdrowia lub wieku.

Upewnij się, że użytkownik mieści się w granicach bezpiecznego obciążenia roboczego/masy ciała oraz że przeprowadzono ocenę ryzyka klinicznego. Brak ograniczeń dotyczących wzrostu – szczególne zalecenia można znaleźć w przewodniku rozmiarów w instrukcji obsługi odpowiedniego nosida.

Użytkownikami wtórnymi wyrobu są opiekunowie udzielający pomocy oraz kliniści/technicy, którzy konfiguruja wyrób.

Środowisko użytkowania

Wyrób przeznaczony jest do użytku w pomieszczeniach, na poziomych powierzchniach, w opiece intensywnej, długoterminowej i domowej.

Zabronione jest użytkowanie w wilgotnych pomieszczeniach.

Informacje dotyczące bezpieczeństwa

Nie można narażać użytkownika i opiekuna na niebezpieczeństwo — jeśli podejrzewasz, że wyrób działa nieprawidłowo, należy poddać go kwarantannie, oznaczyć jako „niesprawny” i skontaktować się z lokalnym sprzedawcą/przedstawicielem.

Materiały

Aluminium, tworzywo sztuczne, stal.

Więcej informacji można znaleźć w instrukcji recyklingu na stronie www.etac.com.

Sposób użytkowania

Urządzenie przeznaczone do użytkowania z przerwami, tj. w sposób ciągły przez mniej niż 60 minut.

Produkt jest przewidziany do kontaktu z nieuszkodzoną skórą.

Produkt nadaje się do regeneracji i ponownego użycia.

Przewidywana żywotność

Oczekiwany okres eksploatacji wyrobu Mover 180 wynosi 30 000 cykli lub 15 lat, w zależności od tego, co nastąpi wcześniej.

Wskazania

Dla użytkowników wymagających podparcia podczas podnoszenia i przemieszczania na niewielkie odległości, np. osób o ograniczonej sprawności ruchowej, które wymagają podparcia ciała podczas przemieszczania. Lista nie jest wyczerpująca.

Grupa docelowa jest określana na podstawie indywidualnego stanu zdrowia i sprawności ruchowej, a nie na podstawie konkretnej diagnozy lub określonego przedziału wiekowego.

Przeciwwskazania

Nie istnieją żadne znane przeciwwskazania do użycia produktu.

Ostrzeżenia

Upewnij się, że nosidło jest odpowiednie dla użytkownika i pasuje do drażka nosida.

Wymogi przeszkolenia

Z urządzenia mogą korzystać wyłącznie opiekunowie, którzy przeczytali i zrozumieli instrukcję obsługi.

 Oznaczenia bezpieczeństwa, środki ostrożności i symbole ostrzegawcze są podane w kontekście istotnym dla rzeczywistej obsługi i/lub sytuacji roboczej – należy bezwzględnie przestrzegać podanych instrukcji, aby uniknąć niebezpiecznych sytuacji.

 Znaki, symbole i instrukcje umieszczone na urządzeniu nie mogą być zakryte ani zdejmowane i muszą być obecne i czytelne przez cały okres eksploatacji urządzenia. Nieczytelne lub uszkodzone znaki, symbole i instrukcje należy natychmiast wymienić lub naprawić. Odpowiednie instrukcje można uzyskać od lokalnego sprzedawcy/przedstawiciela.

Patrz dodatkowe ostrzeżenia w rozdziale Obsługa.

Przenoszenie pacjenta

Przenoszenie użytkownika zawsze wiąże się z pewnym ryzykiem. Dlatego też przed rozpoczęciem przenoszenia należy zawsze przeprowadzić ocenę ryzyka.



Ostrzeżenia:

- Nigdy nie używać urządzenia do transportu towarów.
- Nigdy nie używaj urządzenia do samodzielnego transportu.
- Nigdy nie zostawiać użytkownika korzystającego z wyrobu bez nadzoru.
- Nigdy nie używać urządzenia pod prysznicem.
- Nigdy nie używać urządzenia do ćwiczeń chodzenia.
- Zawsze przenosić użytkownika w spokojnym i stabilnym tempie.
- Nigdy nie przenosić użytkownika w pozycji stojącej.

Ocena ryzyka

Przeprowadzić ocenę ryzyka nosidła, indywidualnego użytkownika i zamierzonego przeniesienia oraz udokumentować analizę. Opiekun jest odpowiedzialny za bezpieczeństwo użytkownika.

Przenoszenie należy zaplanować z wyprzedzeniem, tak aby przebiegało ono możliwie najbezpieczniej i najpłynniej.

Pamiętaj, aby pracować ergonomicznie i zgodnie z lokalnymi zaleceniami.



Opiekun musi być osobą zdolną do utrzymania ciężaru użytkownika.



Aby zapobiec poważnym obrażeniom ciała, użytkownik powinien unikać przedłużającego się w czasie rozciągania oraz pochylania tułowia.

Nosidła



Zawsze sprawdzaj – przed każdym użyciem:

- czy urządzenie jest odpowiednie dla użytkownika i sytuacji transferu;
- czy urządzenie nie posiada widocznych uszkodzeń;
- że drążek nosidła i wszystkie części demontowalne są prawidłowo podłączone i zabezpieczone;

- że serwisowa dioda LED (LED 4) nie świeci się, a na wskaźniku akumulatora świeci się co najmniej jedna zielona dioda LED;
- że pas nosidła nie ma śladów widocznych uszkodzeń ani przetarć;
- że kółka obracają się swobodnie, a manewrowanie podnośnikiem nie następuje z trudnością.

Kontrola raz w miesiącu:

- Przetestować wszystkie funkcje podnośnika i upewnić się, że nie wydaje on żadnych nietypowych dźwięków.
- Sprawdzić przycisk zatrzymania awaryjnego i opuszczanie awaryjne.

W przypadku jakichkolwiek usterek lub wad podnośnik należy wycofać z eksploatacji i oznaczyć jako niesprawny.

Materiały

Wszystkie używane materiały, które mają mieć bezpośredni kontakt ze skórą, są poddawane ocenie biologicznej i testowane zgodnie z odpowiednimi normami. Jednakże użytkownicy/opiekunowie uczuleni na którykolwiek z materiałów nie powinni korzystać z wyrobu.

Akcesoria

Przed użyciem należy przeczytać ze zrozumieniem instrukcje obsługi dostarczone wraz z akcesoriami. Obejmują one wszelkie ograniczenia w zakresie zastosowania i kombinacji wyrobów.

Informacje na temat akcesoriów można znaleźć na stronie www.etac.com.

Części zamienne

Lista części zamiennych jest dostępna na stronie www.etac.com.

Kompatybilność kombinacji urządzenia i nosidła

Gdy wyrób medyczny jest łączony z innymi urządzeniami lub akcesoriami, kombinacja nie może zmienić przewidzianego przez producenta przeznaczenia urządzeń ani modyfikować urządzeń w sposób, który mógłby wpłynąć na zgodność z obowiązującymi wymogami bądź na bezpieczeństwo użytkownika.

Zalecamy stosowanie wyłącznie nosidłami marki Etac lub Molift. Podnośnik można łączyć z nosidłami innych producentów. Deklaracje zgodności można znaleźć na stronie www.etac.com.

Osoba/firma odpowiedzialna za łączenie urządzeń musi zapewnić spełnienie odpowiednich wymogów.

Ochrona przed prądem elektrycznym w połączeniu z zawieszami: Część typu BF.



Jeśli bezpieczne obciążenie robocze (SWL) jest inne dla podnośnika, dźwążka i nosidła, zawsze należy stosować najniższe obciążenie.

Środki bezpieczeństwa

Podnośnik Molift Mover 180 jest wyposażony w kilka zabezpieczeń, których zadaniem jest zapobieganie kontuzjom personelu i uszkodzeniom sprzętu w razie nieprawidłowego użytkowania.

Podnośnik jest wyposażony w czujnik przeciążenia, który uniemożliwia działanie podnośnika, jeśli obciążenie przekracza BOR.

Ramię podnoszące jest zamocowane uchylnie, aby uniknąć ryzyka ściśnięcia użytkownika przez ramię i dźwążek nosidła. Podczas ruchu w dół siłownik nie wytwarza żadnej siły.

W razie przegrzania układ elektroniczny zostaje wyłączony. Przed ponownym użyciem podnośnika należy odczekać, aż podzespoły ostygną.



Elektronika

Akumulator

Podnośnik Molift Mover 180 jest wyposażony w akumulator litowo-jonowy 25,2 V NMC 2,85 Ah. Żywotność akumulatora wynosi ok. 1700 cykli ładowania.

Liczba operacji podnoszenia z w pełni naładowanym akumulatorem: 160 operacji podnoszenia (75 kg, 50 cm).



Po dostarczeniu akumulatora należy go naładować, a następnie ładować co dwa miesiące, aby uniknąć awarii..



Uszkodzoną skrzynkę sterowniczą, baterię lub układy elektroniczne urządzenia należy wymienić.



Zużyte akumulatory należy utylizować jako odpad specjalny zgodnie z lokalnymi przepisami. Nie usuwać razem z odpadami ogólnymi.

Zwiększenie prędkości

Podnośnik jest wyposażony w funkcję zwiększenia prędkości, która umożliwia zwiększenie prędkości nawet o 30%, gdy siłownik jest nieobciążony.

Siłnik/siłownik

Silnik podnoszący: 24 V DC.

Silnik regulacji nóg: 12 V DC.

Prędkość podnoszenia: 36 mm/sekundę Z obciążeniem 75 kg.

Prędkość podnoszenia: 45 mm/s

Czas trwania cyklu: 84 sekund przy obciążeniu 75 kg.

Czas trwania cyklu: 49 sekund.

Cykl pracy

Podnośnik Molift Mover 180 nie powinien pracować bez przerwy dłużej niż 2 minuty (z maksymalnym obciążeniem). Po 2 minutach pracy podnośnika musi nastąpić 18 minut przerwy. Cykl pracy 10%. (Odstępy czasowe zgodnie z normą ISO-EN 10535). Maksymalny poziom mocy akustycznej ważony w skali A wynosi: Lwa ≤ 49,4 dB.

Lampka (LED) akumulatora i serwisowa

Skrzynka sterownicza ma pięć lampek kontrolnych.







Układ elektryczny jest wyposażony w funkcję oszczędzania energii, która wyłącza go po dwóch minutach bezczynności. Wszystkie lampki wyłączają się.

System aktywuje się ponownie po naciśnięciu jednego z przycisków obsługowych.



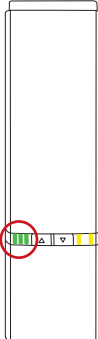



Lampka (LED) akumulatora

Lampka (LED) akumulatora włącza się i emitowany jest sygnał dźwiękowy, gdy akumulator podnośnika wymaga naładowania. W takim momencie podnośnik ma zapas energii wystarczający do wykonania co najmniej jednego pełnego cyklu podnoszenia z maksymalnym obciążeniem.

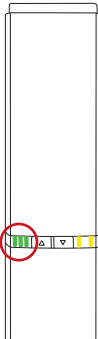









Stany podczas normalnego użytkowania

Lampka LED	LED1 - LED2 - LED3	Stan lampki LED (Niewymieniony = wył.)	Stany
		LED 1-3 świecą się stale	Stan naładowania 75-100 %
		LED 1+2 świecą się stale	Stan naładowania 50-75 %
		LED 1 świeci się stale	Stan naładowania <50 %
		LED 1 z lewej strony, zmienia kolor z zielonego na żółty i miga powoli	Krytycznie niski poziom naładowania akumulatora (dźwięk podczas pracy podnośnika)

Stany podczas ładowania

Lampka LED	LED1 - LED2 - LED3	Stan lampki LED (Niewymieniony = wył.)	Stany podczas ładowania
		LED 1-3 świecą się stale	90-100 %
		LED 1+2 świecą się stale LED 3 miga powoli	65-90 %
		LED 1 świeci się stale LED 2 miga powoli	40-65 %
		LED 1 miga powoli	0-40 %
		LED 1+2+3 migają powoli	Ładowanie zatrzymane z powodu niskiej temperatury akumulatora, wysokiej temperatury akumulatora lub innych warunków błędu
		Lampki LED nie świecą	Ładowanie zatrzymane z powodu utraty komunikacji z akumulatorem

Lampka serwisowa

Lampka LED	Priorytet	LED4 + LED5	Stan lampki LED (Niewymieniony = wył.)	Stany podczas normalnego użytkowania	Uwagi	Reset
	0		LED 4 miga zgodnie ze stanem parowania Bluetooth Low Energy	Parowanie Bluetooth Low Energy	Brak gotowości do podnoszenia	Poczekaj na gotowość
	1		LED 4+5 świecą ciągle	Aktywowano zatrzymanie awaryjne	Brak gotowości do podnoszenia	Reaktywacja awaryjnego zatrzymania
	2		LED 4+5 migają szybko (synchronicznie)	BŁĄD KRYTYCZNY Brak możliwości podnoszenia, konieczny reset	Ruch niemożliwy	Procedura resetu krytycznego błędu
	3		LED 4+5 migają powoli (asynchronicznie)	Nieprawidłowe programowanie/konfiguracja	Brak gotowości do podnoszenia	Skontaktować się z lokalnym przedstawicielem w celu wykonania serwisu.
	4		LED 5 miga wolno	PRZECIĄŻENIE silnika/siłownika	Chwilowo brak gotowości do podnoszenia	Zmniejszyć obciążenie
	5		LED 4 miga wolno	Zabezpieczenie cyklu roboczego	Chwilowo brak gotowości do podnoszenia	Poczekaj na gotowość
	6		Dioda LED4 włącza się i wyłącza powoli	Wymagany przegląd okresowy	Podnoszenie jest możliwe	Skontaktować się z lokalnym przedstawicielem w celu przeglądu okresowego
	7		LED 4 świeci się stale	Wymagany serwis	Podnoszenie jest możliwe	Skontaktować się z serwisantem
8		LED 4 świeci się stale (wszystkie pozostałe lampki LED migają podczas pracy wciągnika)	Minął termin przeglądu	Podnoszenie jest możliwe (sygnał dźwiękowy podczas pracy)	Skontaktować się z serwisantem	

Ładowanie

Wewnętrzna ładowarka w skrzynce sterującej umożliwia ładowanie akumulatorów. Podłączyć przewód zasilający do gniazda zasilania znajdującego się w dolnym rogu skrzynki sterującej.

Czas ładowania zależy od pojemności i stanu akumulatora. Typowy czas ładowania całkowicie rozładowanego akumulatora wynosi ok. 3,5 godziny.

Ochrona przed porażeniem prądem elektrycznym (klasa izolacji)

Zasilany wewnętrznie podczas użytkowania/pracy. Klasa II podczas ładowania.



Podnośnik nie działa podczas ładowania.

Pilot - Klasa ochrony: IPX6

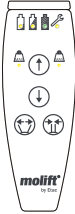
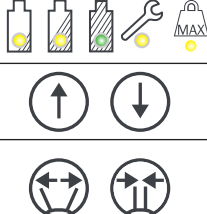
Omówienie	Ikony	Opis
		Lampka LED stanu akumulatora, serwisu i przeciążenia. Przyciski podnoszenia i opuszczania ramienia podnoszącego. Przyciski mechanizmu regulacji wysuwania i wsuwania nóg. Funkcja składania: nacisnąć oba przyciski jednocześnie, aby opuścić ramię podnoszące i zsunąć nogi (funkcja aktywuje się po jednej sekundzie).



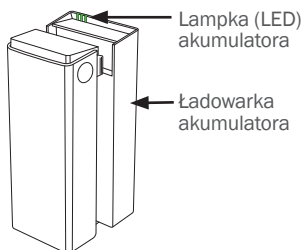



Ładowanie za pomocą ładowarki zewnętrznej (opcja)

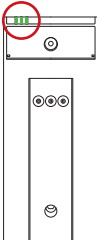

Ładowarka akumulatora

Opcjonalna, zewnętrzna ładowarka akumulatora może być używana jako ładowarka przenośna lub może zostać zamontowana na pionowej ścianie na wysokości co najmniej 120 cm nad podłogą w pobliżu gniazda elektrycznego. Z ładowarki należy korzystać poza otoczeniem pacjenta. Ładowarka musi być umieszczona lub zamocowana w sposób umożliwiający łatwe odłączenie wtyczki kabla zasilającego. Należy uważać, aby nie uszkodzić przewodu. Ładowarkę można w każdej chwili podłączyć do gniazda elektrycznego.

Ładowarka akumulatora: 100–240 V AC, 50–60 Hz. Wyjście 0,9 A.

Lampka LED	LED1 - LED2 - LED3	Stan lampki LED (Niewymieniony = wyl.)	Stany podczas ładowania
		LED 1-3 świecą się stale	Z akumulatorem lub jeśli w ładowarce nie ma akumulatora: 90–100%
		LED 1+2 świecą się stale LED 3 miga powoli	65-90 %
		LED 1 świeci się stale LED 2 miga powoli	40-65 %
		LED 1 miga powoli	0-40 %
		LED 1+2+3 migają powoli	Ładowanie zatrzymane z powodu niskiej temperatury akumulatora, wysokiej temperatury akumulatora lub innych warunków błęd
		Lampki LED nie świecą	Ładowanie zatrzymane z powodu utraty komunikacji z akumulatorem

Serwis, czyszczenie i konserwacja

Konserwacja i serwis

Konserwacja i przeglądy wyrobu są wyłączną odpowiedzialnością właściciela urządzenia. Konserwacja urządzenia niezgodna z instrukcjami może zagrażać bezpieczeństwu użytkownika i/lub opiekuna oraz wpłynąć na przewidywaną żywotność wyrobu.

Kontrolę urządzenia należy przeprowadzać raz w roku.

Sprawdź:

- czy wyrób nie nosi śladów widocznych uszkodzeń;
- czytelność etykiet;
- czy nogi i kółka poruszają się swobodnie;
- czy działają hamulce.

Zakres prac serwisowych

Serwis musi być wykonywany przez autoryzowany personel.

Wykonanie serwisu jest wymagane, gdy świeci się dioda serwisowa (LED 4).

Dioda serwisowa (LED 4) zapala się po określonej liczbie cykli podnoszenia lub po 5 latach w zależności od tego, co nastąpi wcześniej.

Czyszczenie



Regularnie czyścić. Powierzchnie czyścić wilgotną ściereczką przy użyciu odpowiedniego detergentu o obojętnym odczynie. Nie używać rozpuszczalników ani silnie działających środków, ponieważ mogą one uszkodzić powierzchnie podnośnika. Do dezynfekcji w razie potrzeby używać alkoholu izopropylowego lub podobnego środka. Unikać środków czyszczących o właściwościach ściernych. Usuwać z kółek włosy i zanieczyszczenia oraz sprawdzać, czy kółka obracają się swobodnie. Zatluszczone lub zanieczyszczone powierzchnie kontaktu i pilota czyścić alkoholem izopropylowym. Po zakończeniu czyszczenia sprawdzić działanie zatrzymania awaryjnego i opuszczania awaryjnego. Podnośnik nie powinien być wystawiany na działanie strumienia wody.



Usunąć włosy i zanieczyszczenia z kółek, aby upewnić się, że obracają się one swobodnie, a hamulce działają prawidłowo.



Podczas czyszczenia uważać, aby nie uszkodzić ani nie usunąć etykiet.

Regeneracja

Oddzielny dokument dotyczący regeneracji jest dostępny na stronie www.etc.com.

Przegląd okresowy

Przegląd okresowy należy przeprowadzać raz w roku lub częściej, jeśli takie są wymagania lokalne. Patrz etykieta przeglądu okresowego na produkcie oraz dokument przeglądu okresowego na stronie www.etc.com.

Transport, przechowywanie i utylizacja

Transport i przechowywanie

Gdy urządzenie nie jest używane, można je przechowywać w następujących warunkach:



Opakowanie należy przechowywać poza zasięgiem dzieci.



Trzymać z dala od ognia.



Medyczne urządzenia elektryczne wymagają specjalnych środków ostrożności w zakresie kompatybilności elektromagnetycznej (EMC).

W pobliżu elektroniki podnośnika mogą występować zakłócenia.

Jeżeli przechowywanie ma potrwać dłużej, zaleca się aktywowanie (wciśnięcie) przycisku zatrzymania awaryjnego. Podnośnik można przechowywać i transportować w temperaturze od -25 do +70 °C i wilgotności względnej od 15 do 93%.

Ciśnienie powietrza: 70–106 kPa.

Utylizacja

Wyrób nie zawiera substancji niebezpiecznych, które wymagają specjalnej utylizacji. Sprawdzić dostępne opcje recyklingu i przestrzec obowiązujących przepisów krajowych. Wyrób należy utylizować zgodnie z przepisami krajowymi.

Recykling

Należy zapoznać się z instrukcjami recyklingu na stronie www.etc.com i przestrzec obowiązujących przepisów krajowych.

Rozwiązywanie problemów

Problem	Działanie
Kolumna podnosząca kołysze się.	Kolumna podnosząca nie jest prawidłowo osadzona w stelażu nośnym lub śruby nie są prawidłowo dokręcone. Zmontować kolumnę i stelaż nośny, a następnie prawidłowo dokręcić śruby.
Ruchowi podnośnika po płaskiej powierzchni towarzyszą wstrząsy.	Kółka nie toczą się swobodnie z powodu nagromadzenia zanieczyszczeń i pyłu. Wyczyścić kółka. Usunąć włosy i zanieczyszczenia.
Ramię podnoszące lub regulowane nogi poruszają się w niekontrolowany sposób.	Zwarcie między pilotem a podnośnikiem. Wyczyścić wtyczkę pilota alkoholem w celu usunięcia zafuszczeń. Uszkodzony pilot. Wymienić pilot. Awaria elektroniki sterującej. Skontaktować się z lokalnym przedstawicielem w celu wykonania serwisu.
Podnośnik nie reaguje na polecenia z pilota – ramię podnoszące lub nogi nie poruszają się.	Przycisk zatrzymania awaryjnego został aktywowany. Aby zakończyć zatrzymanie awaryjne, należy wyjąć i ponownie założyć akumulator. Akumulator jest rozładowany. Wymienić lub naładować akumulator. Układ elektroniczny podnośnika jest przegrzany. Poczekać, aż ostygnie. Podnośnik jest przeciążony. Upewnić się, że obciążenie nie przekracza BOR. Pilot nie jest prawidłowo podłączony. Podłączyć pilota prawidłowo. Pilot, wtyk lub przewód mogą być uszkodzone i należy je wymienić. Brak połączenia między stelażem nośnym a kolumną. Kolumna nie jest prawidłowo zamontowana w stelażu nośnym. Prawidłowo zmontować kolumnę i stelaż nośny. Uszkodzona elektronika sterująca. Skontaktować się z lokalnym przedstawicielem w celu wykonania serwisu.
Akumulator nie ładuje się.	Uszkodzony akumulator. Sprawdzić lampki sygnalizacyjne na ładowarce podczas ładowania. Spróbuj użyć innego akumulatora. Uszkodzona ładowarka. Sprawdzić lampki sygnalizacyjne na ładowarce podczas ładowania. Patrz: punkt „Ładowanie”. Spróbować użyć innej ładowarki.

HANDLING

EN: Handling	SV: Hantering	NO: Håndtering	DA: Håndtering
FI: Käsitelly	DE: Handhabung	NL: Hanteren	FR: Manipulation
IT: Manipolazione	ES: Manipulación	CZ: Manipulace	SI: Rokovanje
PL: Użytkowanie			

		Assembly		130
XX.	 01+02 ...	Warnings		132
XX.	 01+02 ...	Information		134
		Checklist		136
		Emergency stop		138
XX.	 01+02 ...	Warnings		140
XX.	 01+02 ...	Information		142
		Rising		144
		Lowering		146
XX.	 01+02 ...	Warnings		147
XX.	 01+02 ...	Information		151

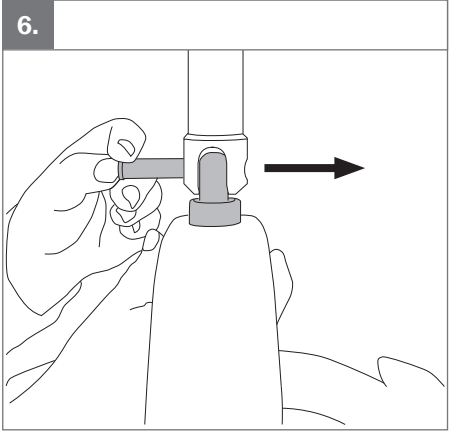
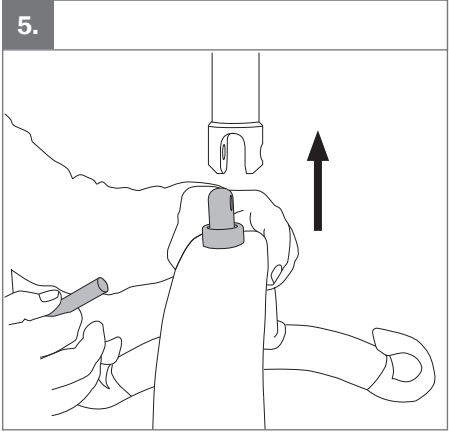
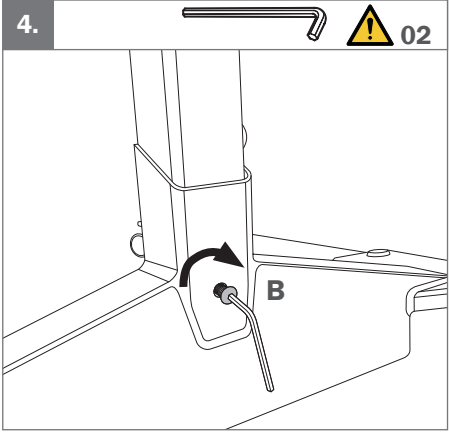
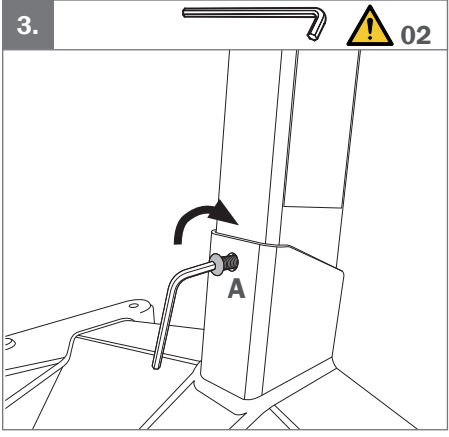
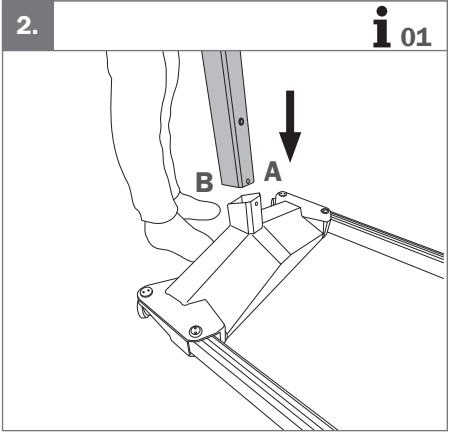
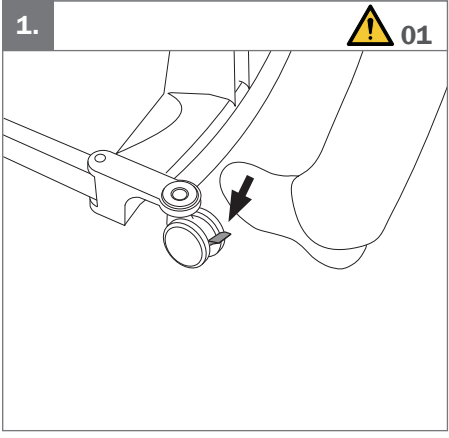

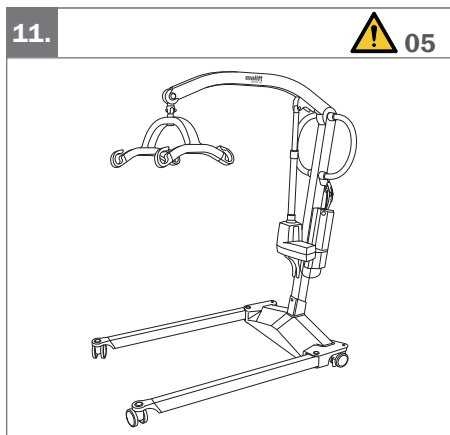
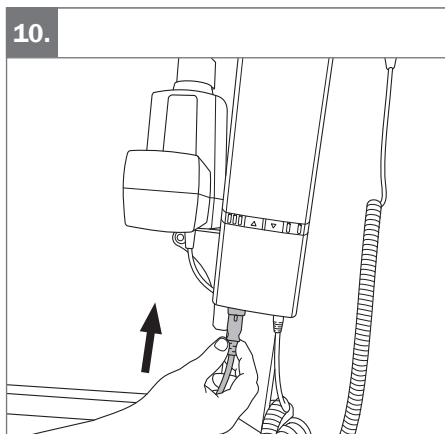
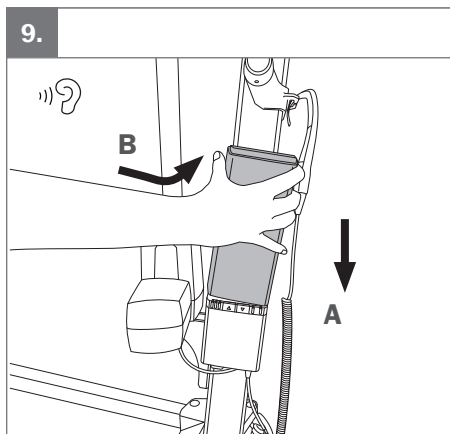
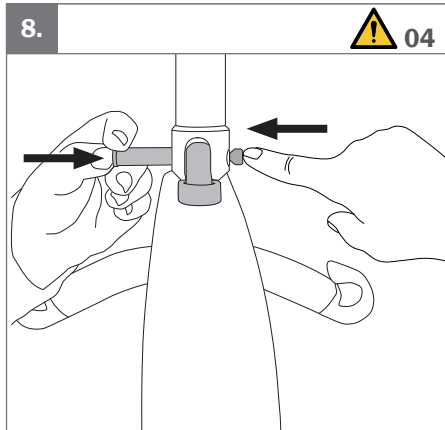
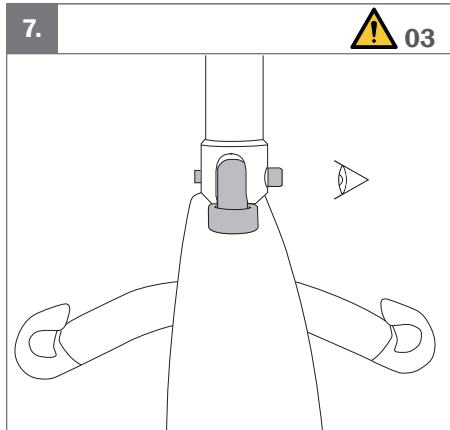

**EN:** Warnings

01. Make sure to lock the wheels before assembling the column.
02. Screws will ensure that the column cannot be pulled upwards. Do not use hoist unless the screws are mounted correctly.
03. Make sure locking pin is properly fastened.
04. It is recommended to lower sling bar to a horizontal surface fx a table or bed before removing locking pin. Push button and push bolt from opposite side while holding in button to remove locking pin.
05. Do not start using hoist before completing control according to checklist after assembly.

NO: Advarsler

01. Lås hjulene før søylen monteres.
02. Skruene sørger for at søylen ikke kan trekkes oppover. Ikke bruk løfteren med mindre skruene er riktig montert.
03. Kontrollér at låsepinnen sitter som den skal.
04. Det anbefales å senke seilet til en horisontal overflate, f.eks. et bord eller en seng, før låsepinnen fjernes. For å fjerne låsepinnen trykker du på knappen og på bolten fra motsatt side mens du holder knappen inne.
05. Løfteren skal ikke tas i bruk før monteringen er kontrollert iht. sjekklisten.

FI: Varoitukset

01. Varmista, että pyörät on lukittu ennen pilarin kokoamista.
02. Ruuveilla varmistetaan, että pylvästä ei voi vetää ylöspäin. Älä käytä potilasnosturia, jos ruuveja ei ole kiinnitetty oikein.
03. Varmista, että lukkotappi on kiinnitetty oikein.
04. On suositeltavaa laskea ripustin vaakatasoon, esim. pöydälle tai vuoteeseen, ennen lukitustapin irrottamista. Paina painiketta ja työnnä pulttia vastakkaiselta puolelta pitäen samalla painiketta sisällä lukkotapin irrottamiseksi.
05. Älä aloita nosturin käyttöä ennen asennuksen jälkeisen tarkistuslistan mukaista tarkastusta.

NL: Waarschuwingen

01. Vergrendel de wielen voordat u de kolom monteert.
02. Schroeven zorgen ervoor dat de kolom niet omhoog kan worden getrokken. Gebruik de tillift uitsluitend als de schroeven goed zijn aangebracht.
03. Zorg dat de vergrendelpen stevig is vastgezet.
04. Het wordt aanbevolen om de ophanging tot op een horizontaal oppervlak te laten zakken, zoals een tafel of bed, voordat u de borgpen verwijderd. Druk op de knop en op de bout aan de tegengestelde kant terwijl u de knop vasthoudt om de vergrendelpen te verwijderen.
05. Voer na de montage altijd eerst een volledige controle uit aan de hand van de controlelijst alvorens de tillift te gebruiken.

SV: Varningar

01. Se till att låsa hjulen innan pelaren monteras.
02. Skruvar säkerställer att pelaren inte kan dras uppåt. Använd inte lyften om inte skruvarna är korrekt monterade.
03. Se till att låstappen sitter fast ordentligt.
04. Vi rekommenderar att lyftbygeln sänks ned till en horisontell yta, t.ex. ett bord eller en säng, innan låssprinten tas bort. Tryck på knappen och tryck på bulten från motsatt sida samtidigt som du håller knappen intryckt för att ta bort låsstiftet.
05. Börja inte använda lyften förrän en kontroll har genomförts enligt checklisten efter montering.

DA: Advarsler

01. Sørg for at låse hjulene, før søjlen samles.
02. Skrueerne vil sikre, at søjlen ikke kan trækkes opad. Liftten må ikke anvendes, medmindre skrueerne er monteret korrekt.
03. Kontrollér, at låsestiften er korrekt fastgjort.
04. Det anbefales at sænke ophænget til en vandret overflade, f.eks. et bord eller en seng, før låsestiften fjernes. Tryk på knappen, og skub bolten fra den modsatte side, mens du holder knappen inde, for at fjerne låsestiften.
05. Begynd ikke at anvende liftten, før du har gennemført en kontrol i henhold til tjeklisten efter samling.

DE: Warnungen

01. Vergewissern Sie sich vor dem Zusammenbau der Säule, dass die Räder arretiert sind.
02. Die Schrauben sorgen dafür, dass die Säule nicht nach oben herausgezogen werden kann. Verwenden Sie den Lifter nur, wenn die Schrauben korrekt befestigt wurden.
03. Überprüfen Sie den festen Sitz des Verriegelungsstifts.
04. Es wird empfohlen, die Aufhängung auf eine waagerechte Oberfläche, z. B. einen Tisch oder ein Bett, abzusenken, bevor der Sicherungsstift entfernt wird. Zum Entfernen des Verriegelungsstifts den Knopf am Stift mit einer Hand gedrückt halten, während der Stift mit der anderen Hand von der anderen Seite durchgeschoben wird.
05. Der Lifter darf erst in Gebrauch genommen werden, wenn die Prüfliste nach der Montage durchgegangen wurde.

FR: Avertissements

01. Assurez-vous de bloquer les roues avant d'assembler la colonne.
02. Les vis garantissent que la colonne ne puisse pas être soulevée. N'utilisez pas le lève-personne si les vis ne sont pas fixées correctement.
03. Assurez-vous que la goupille de verrouillage est correctement fixée.
04. Il est recommandé d'abaisser le cintre sur une surface horizontale, par ex. une table ou un lit, avant de retirer la goupille de verrouillage. Appuyer sur le bouton et pousser le boulon du côté opposé tout en maintenant le bouton pour retirer la goupille de verrouillage.
05. Terminez le contrôle indiqué par la liste de vérification post-montage avant de commencer à utiliser le lève-personne.

**IT:** Avvertimenti

01. Assicurarsi di bloccare le ruote prima di montare la colonna.
02. Le viti bloccano la colonna evitando che possa essere spostata verso l'alto. Non utilizzare il sollevatore se le viti non sono montate correttamente.
03. Accertarsi che il perno di blocco sia ben fissato.
04. Si consiglia di abbassare la barra di sospensione su una superficie orizzontale, ad esempio un tavolo o un letto, prima di rimuovere il perno di bloccaggio. Spingere il pulsante e premere il dado sul lato opposto mentre si spinge il pulsante verso l'interno per rimuovere il perno di bloccaggio.
05. Non iniziare a utilizzare il sollevatore prima di aver completato la verifica secondo la lista di controllo post-montaggio.

CZ: Varování

01. Před montáží sloupu uzamkněte kolečka.
02. Šrouby zajistí, že sloup není možno vytáhnout směrem vzhůru. Dokud nejsou šrouby namontovány správně, zvedák nepoužívejte.
03. Dbejte na to, aby byl zajišťovací čep řádně upevněn.
04. Před vyjmutím zajišťovacího čepu doporučujeme spustit zavěšení na vodorovný povrch, jako např. na stůl nebo lůžko. Stiskněte tlačítko a zatlačte šroub z druhé strany. Současně přidržte tlačítko a odstraňte zajišťovací čep.
05. Po dokončení montáže zvedák nepoužívejte, dokud neprovedete kontrolu podle kontrolního seznamu.

PL: Ostrzeżenia

01. Przed zmontowaniem kolumny należy zablokować koła.
02. Śruby uniemożliwiają wysunięcie kolumny w górę. Nie korzystaj z podnośnika, jeśli śruby nie są prawidłowo dokręcone.
03. Upewnić się, że sworzień blokujący jest prawidłowo zamocowany.
04. Przed wyjęciem sworznia blokującego zaleca się opuszczenie drążka nosidła na poziomą powierzchnię, np. na stół lub łóżko. Aby wyjąć sworzień blokujący, nacisnąć przycisk i docisnąć śrubę z przeciwległej strony, jednocześnie przytrzymując wciśnięty przycisk.
05. Nie należy rozpoczynać użytkowania podnośnika przed zakończeniem kontroli w oparciu o listę kontrolną po zakończeniu montażu.

ES: Advertencias

01. Asegúrese de bloquear las ruedas antes de montar la columna.
02. Los tornillos garantizan que la columna no se deslice hacia arriba. No utilice la grúa a menos que los tornillos estén montados correctamente.
03. Asegúrese de que el pasador de bloqueo esté fijado de manera adecuada.
04. Se recomienda bajar la percha a una superficie horizontal, como una mesa o una cama, antes de retirar el pasador de bloqueo. Empuje el botón y el perno desde el lado opuesto mientras mantiene el botón apretado para quitar el pasador de seguridad.
05. No empiece a utilizar la grúa sin haber revisado la lista de comprobación tras su montaje.

SI: Opozorila

01. Pred sestavljanjem stebra se prepričajte, da so kolesa blokirana.
02. S pritjenimi vijaki stebra ne bo mogoče potegniti navzgor. Dvigala ne uporabljajte, če vijaki niso pravilno pritrjeni.
03. Prepričajte se, da je zatič pravilno pritrjen.
04. Priporočamo, da pred odstranjevanjem zaklepnega zatiča spustite prečni nosilec na vodoravno površino, npr. mizo ali posteljo. Pritisnite in držite gumb in potisnite vijak z nasprotne strani, da odstranite zaporni zatič.
05. Dvigala ne začnite uporabljati, dokler ne opravite preverjanja v skladu s kontrolnim seznamom po montaži.

EN: Information

01. Assembly of unit is not allowed when the control box is on power via mains supply or battery!
If external charger is present, connect battery to charger and charge the battery during assembly process.
If there is no external charger then charge the battery after assembly process.

NO: Informasjon

01. Det er ikke tillatt å montere enheten når kontrollboksen er koblet til strømmettet eller batteriet!
Hvis det finnes en ekstern lader, kobler du batteriet til laderen og lader under monteringen.
Hvis det ikke finnes en ekstern lader, må batteriet lades etter monteringen.

FI: Tietoja

01. Laitteen kokoaminen ei ole sallittua, kun ohjauksrasia saa virtaa verkkovirrasta tai akusta!
Jos käytössä on ulkoinen laturi, liitä akku laturiin ja lataa akku kokoamisen aikana.
Jos ulkoista laturia ei ole, lataa akku kokoamisen jälkeen.

NL: Informatie

01. Het is niet toegestaan om de eenheid te monteren wanneer de bedieningskast via de netvoeding of accu van stroom wordt voorzien!
Als er een externe lader aanwezig is, sluit u de accu aan op de lader en laadt u de accu tijdens het montageproces op.
Als er geen externe lader aanwezig is, laadt u de accu na het montageproces op.

IT: Informazioni

01. Il montaggio dell'unità non è consentito quando l'unità di comando è alimentata dalla rete elettrica o dalla batteria!
Se è presente un caricabatteria esterno, collegare la batteria al caricabatteria e caricarla durante il processo di montaggio.
Se non è presente un caricabatterie esterno, caricare la batteria dopo il processo di montaggio.

SV: Information

01. Sammansättning av enheten är inte tillåtet när styrskåpet drivs via nätspänning eller batteri!
Om en extern laddare finns tillgänglig, anslut batteriet till laddaren och ladda batteriet under monteringen.
Om det inte finns någon extern laddare ska batteriet laddas efter monteringen.

DA: Information

01. Produktet må ikke samles, mens styreenheden får strøm via lysnettet eller batteriet!
Hvis der er en ekstern oplader, skal batteriet tilsluttes til opladeren og batteriet oplades under samlingsprocessen.
Hvis der ikke er en ekstern oplader, skal batteriet oplades efter samlingsprocessen.

DE: Informationen

01. Die Montage des Geräts darf nicht erfolgen, während die Steuereinheit über das Netz oder den Akku mit Strom versorgt wird!
Wenn ein externes Ladegerät vorhanden ist, schließen Sie den Akku an das Ladegerät an und laden Sie ihn während des Montageprozesses auf.
Wenn kein externes Ladegerät vorhanden ist, laden Sie den Akku nach dem Montageprozess auf.

FR: Informations

01. Le montage de l'unité n'est pas autorisé lorsque le boîtier de commande est alimenté par l'alimentation secteur ou la batterie !
Si un chargeur externe est présent, raccorder la batterie au chargeur et charger la batterie pendant le processus de montage.
S'il n'y a pas de chargeur externe, chargez la batterie après le processus de montage.

ES: Información

01. ¡No se permite el montaje de la unidad cuando la caja de control está conectada a la red eléctrica o a la batería!
Si hay un cargador externo, conecte la batería al cargador y cárguela durante el proceso de montaje.
Si no hay un cargador externo, cargue la batería después del proceso de montaje.

CZ: Informace

01. Montáž jednotky není povolena v případě, že je řídicí jednotka napájena z elektrické sítě nebo baterie!
Je-li k dispozici externí nabíječka, připojte k ní baterii a během montáže baterii nabijte.
Pokud není k dispozici externí nabíječka, pak baterii nabijte po dokončení montáže.

PL: Informacja

01. Montaż urządzenia jest niedozwolony, gdy skrzynka sterownicza jest zasilana z sieci lub akumulatora!
Jeśli dostępna jest zewnętrzna ładowarka, podłączyc akumulator do ładowarki, aby naładować akumulator podczas montażu.
Jeśli nie jest dostępna zewnętrzna ładowarka, akumulator należy naładować po zakończeniu montażu.

SI: Informacije

01. Sestavljanje enote ni dovoljeno, če je krmilna enota priključena na električno omrežje ali baterijo!
Če je na voljo zunanji polnilnik, priključite akumulator na polnilnik in ga med postopkom sestavljanja napolnite.
Če ni zunanjega polnilnika, po montaži napolnite akumulator.

**EN:** Checklist after assembly

Make sure that:

- the lifting arm, lifting column and sling bar are properly fixed and that there are no loose parts on the hoist.
- the battery is charged.
- the hoist has no apparent damage or other faults.
- you perform one lift with load (60-80 kg). Do not perform this lift with a person.

NO: Sjekkliste etter montering

Kontroller følgende:

- løftearmen, løftesøylen og løftebøylen er riktig festet, og at det ikke finnes løse deler på løfteren.
- batteriet er ladet.
- løfteren ikke har synlige skader eller andre feil.
- foreta ett løft med belastning (60–80 kg). Ikke utfør dette løftet med en person.

FI: Asennuksen jälkeen tarkistuslista

Varmista seuraavat asiat:

- nostovarsi, nostopilari ja liinatanko on kiinnitetty oikein, eikä potilasnosturissa ole irtonaisia osia.
- akku on latautunut.
- potilasnosturissa ei ole näkyviä vaurioita tai muita vikoja.
- teet yhden kuormitetun noston (60-80 kg). Älä suorita tätä nostoa henkilön kanssa.

NL: Controlelijst na montage

Zorg ervoor dat:

- de tilarm, tilkolom en tilbandstang goed zijn bevestigd en dat geen enkel onderdeel op de tillift loszit;
- de accu is opgeladen;
- de tillift geen zichtbare schade of andere defecten heeft;
- u één keer tilt met een belasting van (60-80 kg). Voer deze tilhandeling niet uit met een persoon.

IT: Lista di controllo post-montaggio

Verificare che:

- il braccio elevatore, la colonna di sollevamento e la barra per imbracatura siano correttamente fissati e che non siano presenti elementi non fissati sul sollevatore;
- la batteria sia carica;
- il sollevatore non abbia danni o altri guasti visibili;
- il sollevamento venga effettuato con carico (60–80 kg). Non eseguire questo sollevamento con una persona.

SV: Checklista efter montering

Kontrollera att:

- lyftarmen, lyftpelaren och lyftbygeln är ordentligt fastsatta och att det inte finns några lösa delar på lyften.
- batteriet är laddat.
- lyftanordningen inte har några märkbara skador eller andra fel.
- du utför ett lyft med belastning (60-80 kg). Använd inte lyften för lyft av en person.

DA: Tjekliste efter samling

Sørg for, at:

- løftearmen, løftesøjlen og løfteåget er korrekt fastgjort, og at der ikke er nogen løse dele på liften.
- batteriet er opladet.
- liften ikke har synlige skader eller andre fejl.
- du udfører ét løft med belastning (60-80 kg). Foretag ikke dette løft med en person.

DE: Prüfliste nach der Montage

Stellen Sie Folgendes sicher:

- Hebearm, Hebesäule und Hehebügel wurden ordnungsgemäß befestigt und der Lifter weist keine losen Teile auf.
- Der Akku ist aufgeladen.
- Der Lifter weist keine erkennbaren Schäden oder andere Fehler auf.
- Führen Sie einen Hebevorgang mit einem Gewicht durch (60–80 kg). Führen Sie diesen Hebevorgang nicht mit einer Person durch.

FR: Liste de vérification post-montage

Assurez-vous que :

- le bras de levage, la colonne de levage et le cintre sont fixés correctement et qu'aucune pièce n'est desserrée sur le lève-personne ;
- la batterie est chargée ;
- le lève-personne ne présente aucun dommage apparent ou autre défaut ;
- un levage avec charge a été réalisé (60-80 kg). Ne réalisez pas cette opération de levage avec une personne.

ES: Lista de comprobación después del montaje

Asegúrese de que:

- el brazo elevador, la columna de elevación y la barra de la eslinga estén fijados correctamente y de que la grúa no tenga piezas sueltas.
- la batería esté cargada.
- la grúa no presente ningún daño visible ni otros fallos.
- realice una elevación con carga (60-80 kg). No realice esta elevación con una persona.

**CZ:** Kontrolní seznam po sestavení

Ujistěte se, že:

- zvedací rameno, zvedací sloup a závěsné rameno jsou řádně upevněny a na zvedáku nejsou žádné uvolněné části;
- baterie je nabitá;
- zvedák není viditelně poškozen ani nevykazuje jiné závady;
- provedli jste jedno zvednutí se zatížením (60–80 kg). Toto zvednutí neprovádějte s osobou.

PL: Lista kontrolna po montażu

Upewnić się, że:

- ramię podnoszące, kolumna podnosząca i drążek nosidła są prawidłowo zamocowane, a na podnośniku nie ma żadnych luźnych części;
- akumulator jest w pełni naładowany;
- podnośnik nie ma widocznych śladów uszkodzeń ani innych usterek;
- wykonano jedno podnoszenie z obciążeniem (60–80 kg). Nie należy wykonywać tego podnoszenia z osobą.

SI: Kontrolni seznam po montaži

Prepričajte se, da:

- Dvižna roka, dvižni steber in nosilec jermena so pravilno pritrjeni in na dvigalu ni nepritrjenih delov.
- Akumulator je napolnjen.
- Dvigalo nima vidnih poškodb ali drugih napak.
- En dvig izvedite z obremenitvijo (60–80 kg). Tega dviga ne izvajajte, če je na njem oseba.

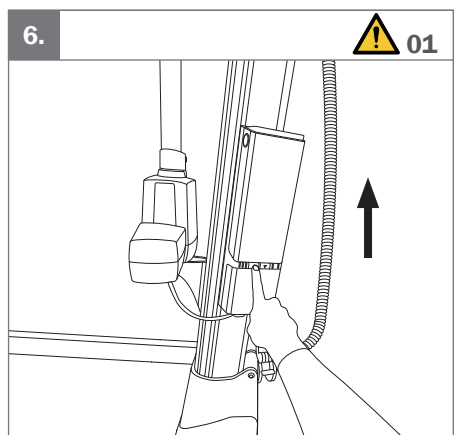
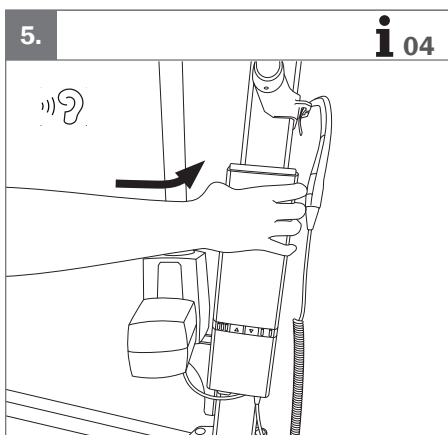
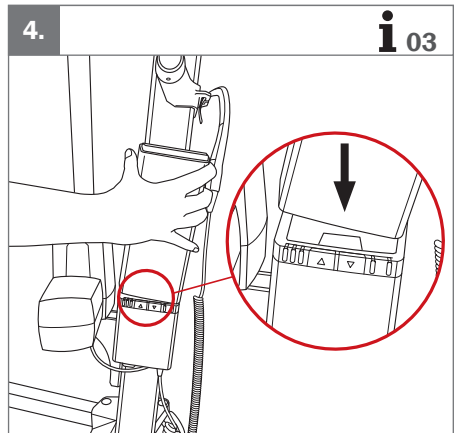
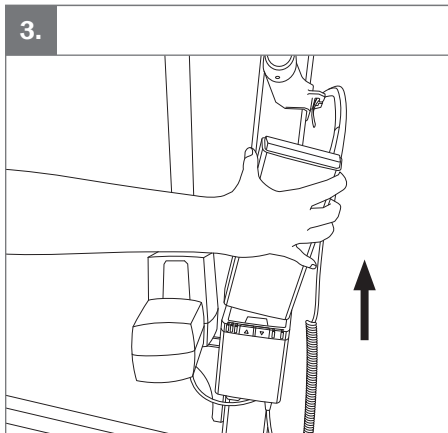
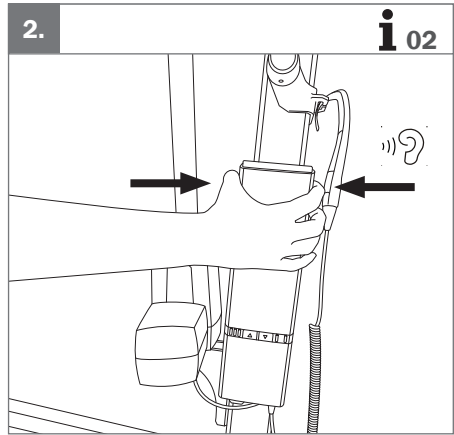
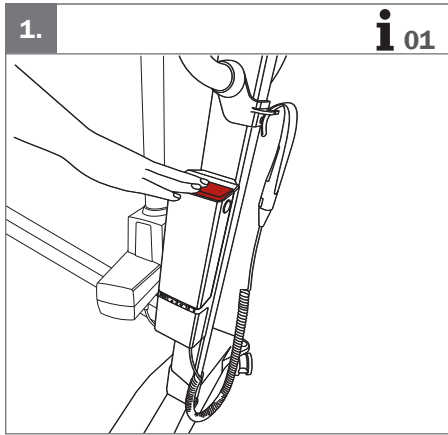

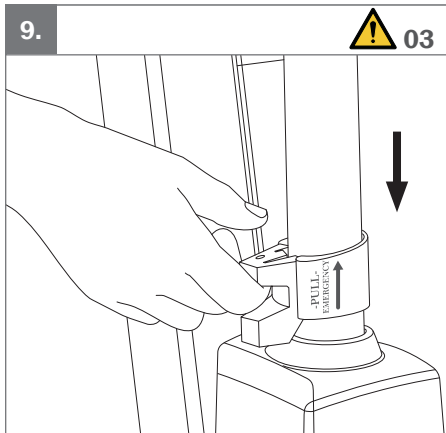
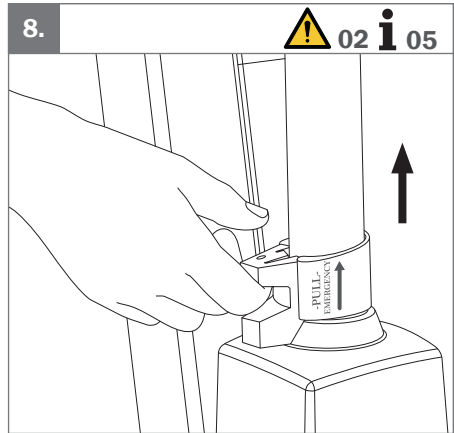
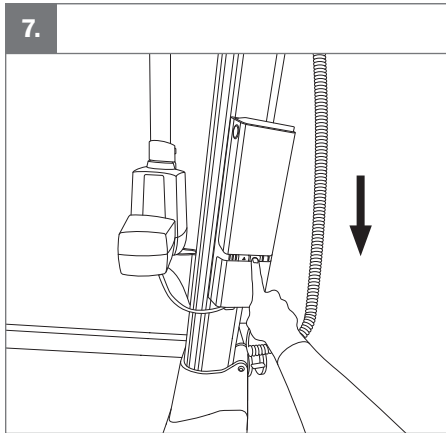

**EN:** Warnings

01. The electrical emergency lowering function does not work when the emergency stop is activated.
02. The manual emergency lowering function on the actuator should only be used when the electrical emergency lowering does not work.
03. Release the handle gently. Releasing the handle too quickly may cause person injury or damage to the hoist.

NO: Advarsler

01. Den elektriske nødsenkefunksjonen fungerer ikke hvis nødstopknappen er aktivert.
02. Den manuelle nødsenkefunksjonen på aktuatoren skal bare brukes når elektrisk nødsenkning ikke fungerer.
03. Slipp håndtaket forsiktig. Hvis håndtaket slippes for raskt, kan det føre til personskade eller skade på løfteren.

FI: Varoitukset

01. Sähköinen hätälasku ei toimi, jos hätäpysäytys on aktivoituna.
02. Toimilaitteen manuaalista hätälaskutoimintoa saa käyttää vain, jos sähköinen hätälaskutoiminto ei toimi.
03. Vapauta kahva varoen. Kahvan vapauttaminen liian nopeasti voi aiheuttaa loukkaantumisen ja potilasnosturin vahingoittumisen.

NL: Waarschuwingen

01. De elektrische nooddaling werkt niet wanneer de noodstop geactiveerd is.
02. De handbediende nooddalingsfunctie op de actuator mag alleen worden gebruikt wanneer de elektrische nooddaling niet werkt.
03. Laat de hendel voorzichtig los. Wanneer u de hendel te snel loslaat, kan er letsel bij personen of schade aan de tillift ontstaan.

IT: Avvertimenti

01. Questa funzione non è operativa quando è attivato il pulsante di emergenza.
02. Il sistema di discesa manuale di emergenza sull'attuatore deve essere utilizzato solo in caso di mancato funzionamento della discesa elettrica di emergenza.
03. Rilasciare delicatamente l'impugnatura. Se l'impugnatura viene rilasciata troppo velocemente, potrebbero verificarsi lesioni all'utente o danni al sollevatore.

SV: Varningar

01. Den elektriska nödsänkningen fungerar inte när nödstoppet är aktiverat.
02. Den manuelle nödsänkningen på ställdonet ska endast användas när den elektriska nödsänkningen inte fungerar.
03. Släpp handtaget försiktigt. Om du släpper handtaget för snabbt kan det orsaka personskador eller skador på lyften.

DA: Advarsler

01. Den elektriske nødsænkningsfunktion virker ikke, når nødstop er aktiveret.
02. Den manuelle nødsænkningsfunktion på aktuatoren må kun anvendes, når den elektriske nødsænkningsfunktion ikke virker.
03. Slip håndtaget forsigtigt. Hvis håndtaget slippes for hurtigt, kan det forårsage personskade eller beskadige liften.

DE: Warnungen

01. Die elektrische Notabsenkfunktion steht nicht zur Verfügung, wenn der Not-Aus-Schalter betätigt worden ist.
02. Die manuelle Notabsenkfunktion des Antriebs sollte nur genutzt werden, wenn die elektrische Notabsenkung nicht funktioniert.
03. Lassen Sie den Griff vorsichtig wieder los. Ein zu schnelles Loslassen des Griffs erhöht das Risiko von Verletzungen oder Schäden am Lift.

FR: Avertissements

01. La fonction d'abaissement d'urgence électrique ne peut pas être utilisée si l'arrêt d'urgence est activé.
02. La fonction d'abaissement d'urgence manuel sur l'actionneur ne doit être utilisée que lorsque l'abaissement d'urgence électrique ne fonctionne pas.
03. Relâchez délicatement la poignée. Un relâchement trop rapide pourrait blesser quelqu'un ou endommager le lève-personne.

ES: Advertencias

01. La función de descenso eléctrico de emergencia no funciona cuando la parada de emergencia se encuentra activada.
02. La función de descenso manual de emergencia del accionador solo debe utilizarse cuando el descenso eléctrico de emergencia no funciona.
03. Suelte la palanca suavemente. No la suelte repentinamente, ya que esto puede causar lesiones en el paciente o daños en la grúa.

**CZ:** Varování

01. Funkce elektrického nouzového spouštění nefunguje, když je aktivováno nouzové zastavení.
02. Funkce ručního nouzového spouštění by se měla používat pouze v případě, že nefunguje elektrické nouzové spouštění.
03. Opatrně uvolněte rukojeť. Příliš rychlé uvolnění rukojeti může způsobit poranění osoby nebo poškození zvedáku.

PL: Ostrzeżenia

01. Funkcja elektrycznego opuszczania awaryjnego nie działa po aktywacji wyłącznika awaryjnego.
02. Z funkcji ręcznego opuszczania awaryjnego siłownika należy korzystać tylko wtedy, gdy elektryczne opuszczanie awaryjne nie działa.
03. Delikatnie zwolnić uchwyt. Zbyt szybkie zwolnienie uchwytu może spowodować obrażenia ciała lub uszkodzenie podnośnika.

SI: Opozorila

01. Električna funkcija spuščanja v sili ne deluje, ko je aktivirana funkcija zaustavitve v sili.
02. Funkcijo ročnega spuščanja v sili na aktuatorju uporabite le, če električno spuščanje v sili ne deluje.
03. Ročico spustite pazljivo. Če ročico prehitro sprostite, lahko pride do telesnih poškodb ali poškodb dvigala.

EN: Information

01. Emergency stop: Push the red button on top.
02. Release emergency stop: Use thumb and index/ middle finger to push buttons on battery sides.
03. Replace battery: Grab battery on sides and steer battery base over steering pin.
04. Push in place. This will release the emergency stop.
05. Manual emergency lowering will increase in speed the higher the handle is pulled.

NO: Informasjon

01. Nødstop: Trykk på den røde knappen øverst
02. Deaktiver nødstopknappen: Bruk tommel og peke-/langfinger til å trykke på knappene på batterisidene.
03. Bytt batteri: Grip batteriet på sidene og styr batteribasen over styrepinnen.
04. Trykk på plass. Dette deaktiverer nødstopknappen.
05. Manuell nødsenkning øker hastigheten desto høyere håndtaket trekkes.

FI: Tietoja

01. Häätäpysäytys: Paina yläosan punaista painiketta
02. Vapauta hätäpysäytys: Paina akun sivupainikkeita peukalolla ja etusormella/keskisormella.
03. Laita akku takaisin: Tartu akkuun sivuilta ja ohjaa akkualusta ohjaustapin päälle.
04. Työnnä paikalleen. Tämä vapauttaa hätäpysäytyksen.
05. Manuaalisen hätälaskun nopeus kasvaa, mitä korkeammalle kahvaa vedetään.

NL: Informatie

01. Noodstop: Druk op de rode knop aan de bovenkant
02. De noodstop vrijgeven: Gebruik duim en wijs- of middelvinger om op de knoppen aan weerszijden van de accu te drukken.
03. Accu vervangen: Pak de accu aan weerszijden vast en stuur de accubasis over de stuurpen.
04. Schuif hem op zijn plaats. Hierdoor wordt de noodstop vrijgegeven.
05. De snelheid van de handbediende nooddaling neemt toe naarmate de hendel hoger wordt getrokken.

SV: Information

01. Nödstop: Tryck på den röda knappen på ovarsidan
02. För att frigöra nödstopp: Tryck på knapparna på batteriets sidor med hjälp av tummen och pek- eller långfinger.
03. Byt av batteri: Ta tag i batteriets sidor och skjut batteribasen över styrtappen.
04. Tryck på plats. Detta gör att nödstoppet frigörs.
05. Den manuella nödsänkningen ökar i hastighet ju högre handtaget dras.

DA: Information

01. Nødstop: Tryk på den røde knap øverst
02. Nulstil nødstopknappen: Brug tommel- og pegefinger til at trykke på knapperne på siden af batteriet.
03. Sæt batteriet i igen: Tag fat omkring batteriet, og styr batteriets bund hen over styrestiften.
04. Tryk det på plads. Dette nulstiller nödstoppet.
05. Ved manuel sænkning i et nødstilfælde øges hastigheden, jo højere håndtaget trækkes op.

DE: Informationen

01. Not-Aus-Schalter: Drücken Sie den roten Knopf oben.
02. Lösen des Not-Aus-Schalters: Drücken Sie die Tasten an den Akkuseiten mit Daumen und Zeige-/ Mittelfinger.
03. Austauschen des Akkus: Greifen Sie den Akku seitlich und führen Sie den Akkusockel über Lenkungsbolzen.
04. Drücken Sie ihn in Position. Dadurch wird der Not-Aus-Schalter gelöst.
05. Je höher der Griff gezogen wird, desto schneller erfolgt die manuelle Absenkung.

FR: Informations

01. Arrêt d'urgence : appuyez sur le bouton rouge sur le dessus
02. Relâcher l'arrêt d'urgence : appuyez à l'aide de votre pouce et de votre index/majeur sur les boutons situés sur les côtés de la batterie.
03. Remplacement de la batterie : saisissez la batterie par les côtés et basculez la base de la batterie au-dessus de la broche de direction.
04. Enfoncez-la. L'arrêt d'urgence est ainsi relâché.
05. Plus la poignée est tirée haut, plus l'abaissement d'urgence manuel est rapide.

IT: Informazioni

01. Arresto di emergenza: Premere il pulsante rosso in alto
02. Rilasciare l'arresto di emergenza: Usare il pollice e l'indice/medio per premere i pulsanti sui lati della batteria.
03. Sostituire la batteria: Afferrare la batteria dai lati e guidare la base della batteria sopra il perno di guida.
04. Premere in posizione. In questo modo viene rilasciato l'arresto di emergenza.
05. Più si tira in alto l'impugnatura, maggiore sarà la velocità di discesa manuale di emergenza.

CZ: Informace

01. Nouzové zastavení: Stiskněte červené tlačítko v horní části
02. Uvolněte nouzové zastavení: Palcem a ukazováčkem/prostředníčkem stiskněte tlačítka po stranách baterie.
03. Vyměňte baterii: Uchopte baterii po stranách a její základnu umístěte nad rejdový čep.
04. Zatlačte ji na místo. Tím se nouzové zastavení uvolní.
05. Při ručním nouzovém spuštění se rychlost spuštění zvyšuje, čím výš se vytáhne rukojeť.

PL: Informacja

01. Zatrzymanie awaryjne: Nacisnąć czerwony przycisk na górze.
02. Zwolnienie zatrzymania awaryjnego: Kciukiem i palcem wskazującym/środkowym nacisnąć przyciski po bokach akumulatora.
03. Wymiana baterii: Chwycić akumulator po bokach i umieścić jego podstawę na metalowym bolcu.
04. Docisnąć do położenia docelowego. Spowoduje to zwolnienie zatrzymania awaryjnego.
05. Im wyżej uniesiony uchwyt podczas ręcznego opuszczania awaryjnego, tym większa prędkość opuszczania.

ES: Información

01. Parada de emergencia: Pulse el botón rojo de la parte superior
02. Suelte la parada de emergencia: Utilice el pulgar y el índice/dedo corazón para presionar los botones de los lados de la batería.
03. Sustitución de la batería: Sujete la batería por los lados y dirija la base de la batería sobre el pasador de dirección.
04. Presione para encajar. Esto liberará la parada de emergencia.
05. El manual del descenso de emergencia aumentará cuanto más se tire de ella.

SI: Informacije

01. Zaustavitev v sili: Pritisnite rdeči gumb na vrhu.
02. Sprostitev gumba za zaustavitev v sili: S palcem in kazalcem/srednjega prsta pritisnite gume na straneh baterije.
03. Zamenjava baterije: Primite akumulator na straneh in usmerite podnožje akumulatorja čez krmilni zatič.
04. Trdno namestite na ustrezno mesto. S tem sprostite gumb za zaustavitev v sili.
05. Ročno spuščanje v sili, bo povečalo hitrost, višje kot porednete ročaj.

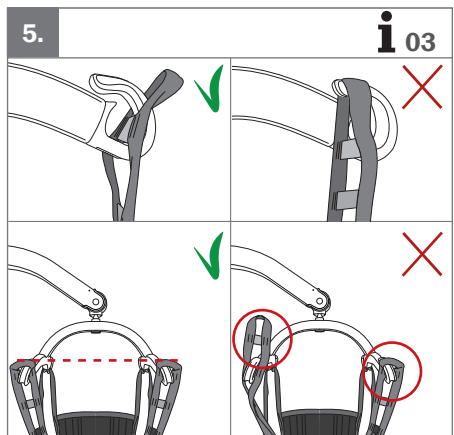
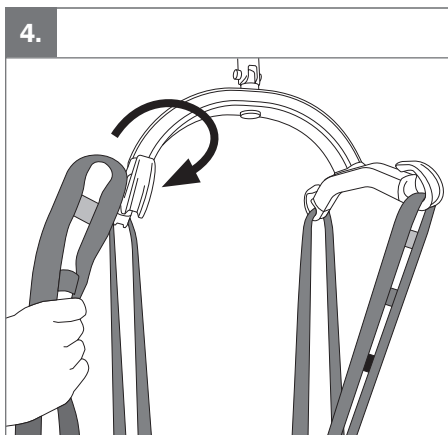
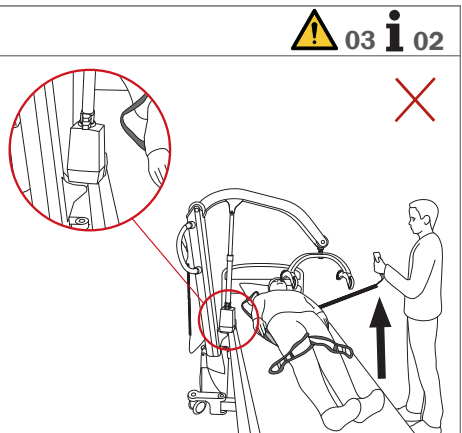
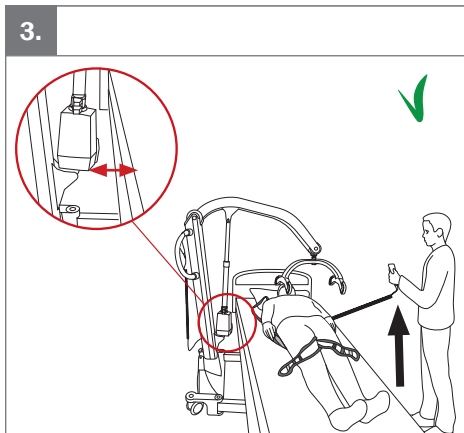
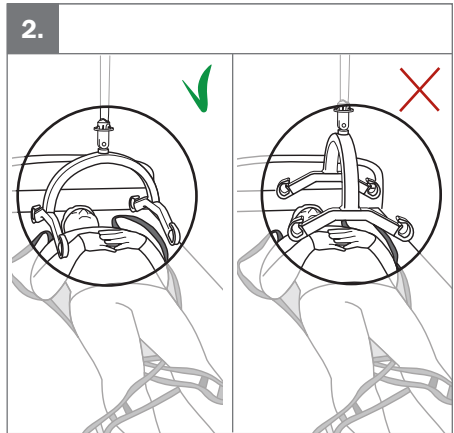
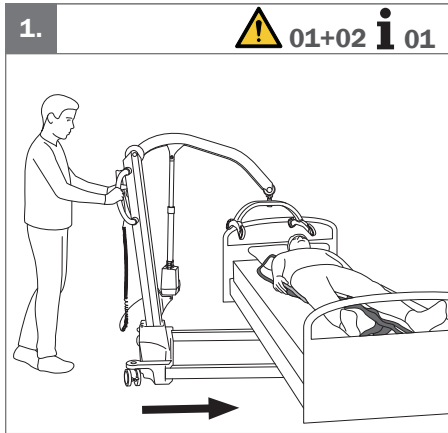
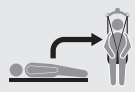

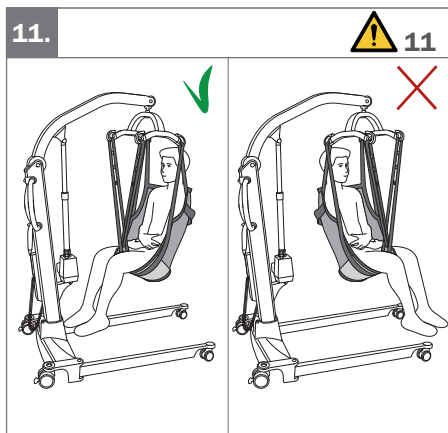
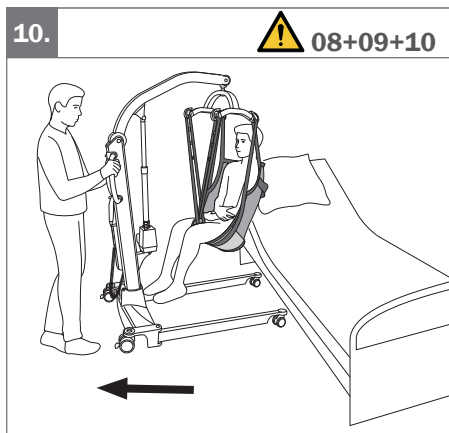
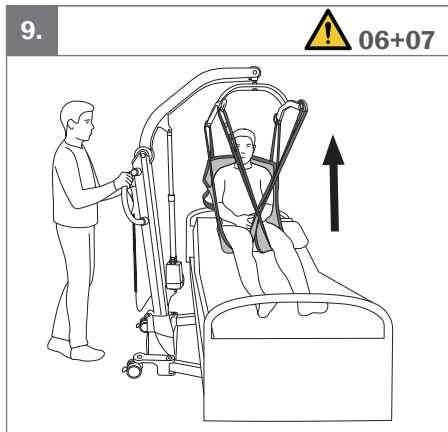
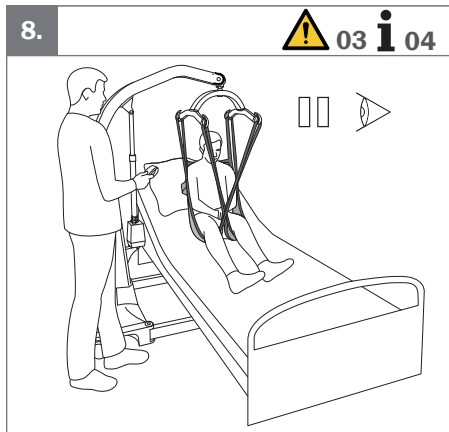
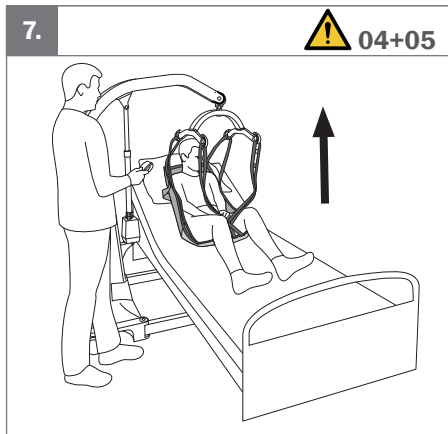
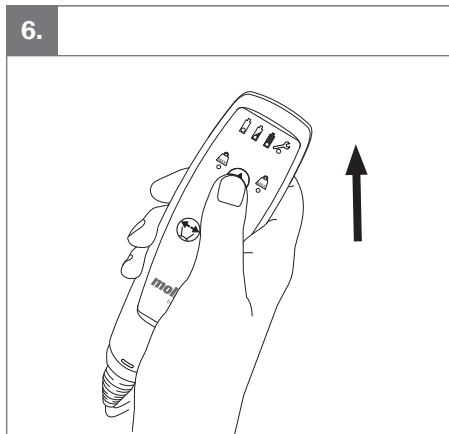
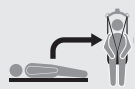

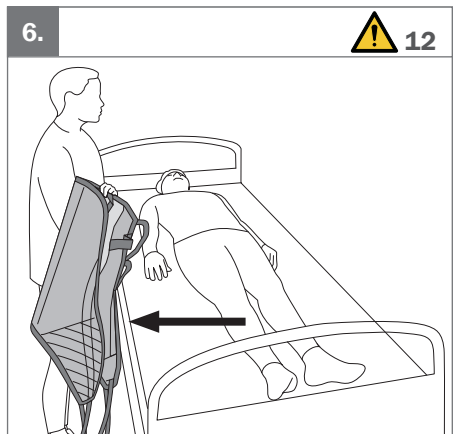
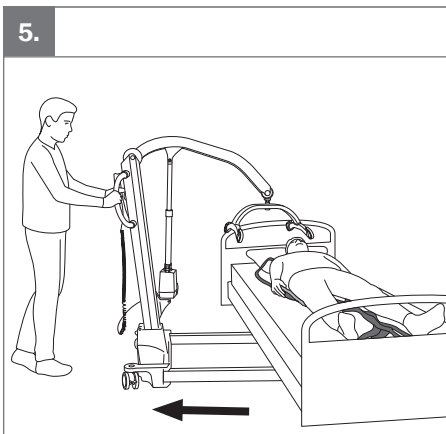
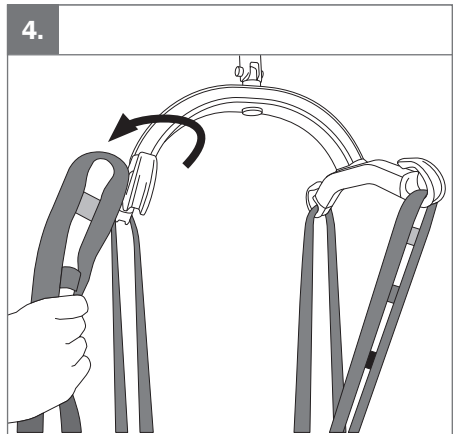
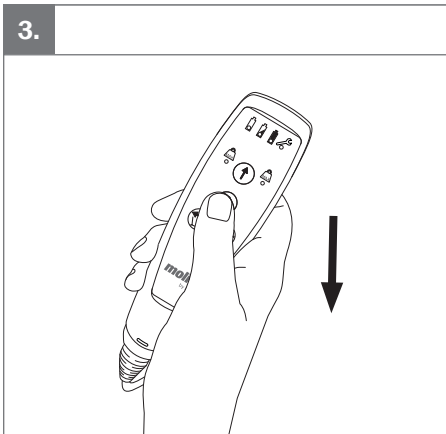
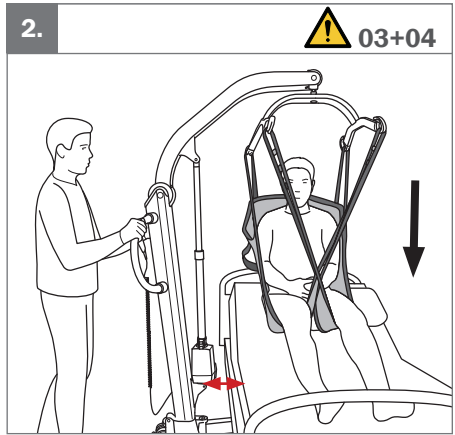
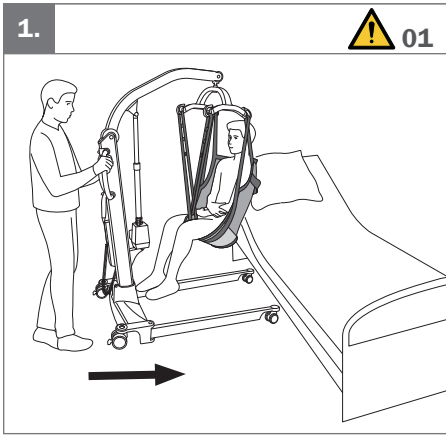
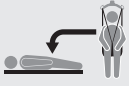

**EN:** Warnings

01. Use the push handles to move the hoist.
02. Avoid deep pile carpets, high thresholds, uneven or sloping surfaces.
03. Make sure that there is a gap between the motor/actuator of the hoist and the bed.
04. The wheels on a mobile hoist must not be locked during a transfer, unless the user is hoisted from the floor.
05. If elevating bed during transfer, make sure motor/actuator is clear of bed.
06. Be careful when transferring, the user may swing and hit surrounding objects.
07. Never hoist the user higher than necessary.
08. Do not push or pull the user, lifting arm or motor/actuator. This may cause stability problems and hoist may tip over.
09. The hoist shall only be used for movement over short distances. It is not a replacement for wheelchair or similar.
10. Be careful not to damage the hoist when it is transported e.g. to a bed or through a doorway.
11. User must be facing the hoist during a transfer.
12. Remove the sling gently to ensure the user does not roll out of the bed.

NO: Advarsler

01. Bruk styrehåndtakene til å flytte løfteren.
02. Unngå dype tepper, høye terskler, ujevne eller skrånende overflater.
03. Kontroller at det er et mellomrom mellom motoren/aktuatoren på løfteren og sengen.
04. Hjulene på en mobil løfter må ikke låses under en forflytning, med mindre brukeren løftes fra gulvet.
05. Hvis sengen heves under forflytning, må du sørge for at motoren/aktuatoren går klar av sengen.
06. Vær forsiktig ved forflytning. Brukeren kan svinge og treffe gjenstander i nærheten.
07. Løft aldri brukeren høyere enn nødvendig.
08. Unngå å skyve eller trekke i brukeren, løftearmen eller motoren/aktuatoren. Det kan føre til stabilitetsproblemer, og løfteren kan velte.
09. Løfteren skal bare brukes til forflytning over korte avstander. Den er ikke en erstatning for rullestol eller lignende.
10. Vær forsiktig så du ikke skader løfteren når den transporteres, f.eks. til en seng eller gjennom en døråpning.
11. Brukeren skal vende mot løfteren under en forflytning.
12. Fjern seilet forsiktig, slik at brukeren ikke ruller ut av sengen.

SV: Varningar

01. Använd körhandtagen för att flytta lyften.
02. Undvik mattor med lång lugg, höga trösklar, ojämna eller sluttande ytor.
03. Se till att det finns ett mellanrum mellan lyftens motor/ställdon och sängen.
04. Hjulen på en mobil lyft får inte låsas under en förflyttning, såvida inte brukaren lyfts upp från golvet.
05. Om sängen höjs under förflyttning, se till att det finns avstånd mellan motor/ställdon och säng.
06. Var försiktig vid förflyttning, brukaren kan svaja och stöta emot omgivande föremål.
07. Lyft aldrig brukaren högre än nödvändigt.
08. Undvika att trycka på eller dra i brukare, lyftarm eller motor/ställdon. Detta kan orsaka problem med stabiliteten och lyften kan välta.
09. Lyften får endast användas för förflyttning över korta avstånd. Den ersätter inte rullestol eller liknande.
10. Var försiktig så att du inte skadar lyften när den transporteras t.ex. till en säng eller genom en dörröppning.
11. Användaren måste vara vänd mot lyften under en förflyttning.
12. Ta bort selen försiktigt så att brukaren inte faller ur sängen.

DA: Advarsler

01. Brug styret til at flytte liften.
02. Undgå tæpper med lang luv, høje dørtrin, ujævne eller skrånende flader.
03. Sørg for, at der er et mellemrum mellem liftens motor/aktuator og sengen.
04. Hjulene på en mobil lift må ikke være låst under en forflytning, medmindre brugeren løftes fra gulvet.
05. Hvis sengen hæves under forflytning, skal det sikres, at motoren/aktuatoren er fri af sengen.
06. Vær forsigtig ved forflytning, da brugeren kan svinge og støde ind i noget.
07. Løft aldrig brugeren højere op end nødvendigt.
08. Undlad at skubbe til eller trække i brugeren, løftearmen eller motoren/aktuatoren. Det kan forårsage stabilitetsproblemer, og liften kan vælte.
09. Liften må kun anvendes til forflytning over korte afstande. Den er ikke en erstatning for en kørestol eller tilsvarende udstyr.
10. Pas på ikke at beskadige liften, når den transporteres, f.eks. til en seng eller gennem en døråbning.
11. Brugeren skal vende mod liften under en forflytning.
12. Fjern sejlet forsigtigt for at sikre, at brugeren ikke falder ud af sengen.

**FI:** Varoitukset

01. Siirrä potilasnosturia työntökahvoista.
02. Vältä paksuja karvalankamattoja, korkeita kynnyksiä, epätasaisia tai kaltevia pintoja.
03. Varmista, että nosturin moottorin/käyttölaitteen ja sängyn väliin jää rako.
04. Siirrettävän potilasnosturin pyörät eivät saa olla lukittuina siirron aikana, ellei käyttäjää nosteta lattialta.
05. Jos sänkyä nostetaan siirron aikana, varmista, että moottori/käyttölaite on irti sängystä.
06. Ole varovainen siirron aikana, sillä käyttäjä voi heilua ja osua ympäröiviin esineisiin.
07. Älä koskaan nosta käyttäjää tarpeettoman korkealle.
08. Älä työnnä tai vedä potilaasta, nostovarresta tai moottorista/käyttölaitteesta. Se voi aiheuttaa vakausongelmia, ja potilasnosturi voi kaatua.
09. Potilasnosturia saa käyttää vain lyhyillä siirtomatkoilla. Se ei korvaa pyörätuolia tai vastaavia apuvälineitä.
10. Varo vaurioittamasta nosturia, kun sitä kuljetetaan esim. sängyyn tai oviaukon läpi.
11. Käyttäjän on oltava nosturiin päin siirron aikana.
12. Poista nostoliina varoen varmistaaksesi, ettei käyttäjä kierähdä sängystä.

NL: Waarschuwingen

01. Gebruik de duwhandvatten om de tillift te verplaatsen.
02. Vermijd dik tapijt, hoge drempels, ongelijkmatige of hellende oppervlakken.
03. Zorg dat er ruimte aanwezig is tussen de motor/actuator van de tillift en het bed.
04. De wielen van een mobiele tillift mogen tijdens een transfer niet worden vergrendeld, tenzij de gebruiker van de vloer wordt getild.
05. Als het bed tijdens de transfer omhoog wordt gebracht, zorg er dan voor dat de motor/actuator zich uit de buurt van het bed bevindt.
06. Wees voorzichtig tijdens de transfer; de gebruiker kan gaan schommelen en voorwerpen in de omgeving raken.
07. Til de gebruiker nooit hoger dan noodzakelijk.
08. Duw of trek niet aan de gebruiker, tilmarm of motor/actuator. Dit kan problemen met de stabiliteit veroorzaken, waardoor de tillift kan omvallen.
09. De tillift mag uitsluitend worden gebruikt voor verplaatsingen over korte afstanden. De tillift is niet bedoeld ter vervanging van een rolstoel en dergelijke.
10. Let erop dat u de tillift niet beschadigt wanneer u hem transporteert, bijvoorbeeld naar een bed of door een deuropening.
11. De gebruiker moet tijdens een transfer naar de tillift gericht zijn.
12. Verwijder de tilband voorzichtig om te voorkomen dat de gebruiker uit het bed rolt.

DE: Warnungen

01. Verwenden Sie die Handgriffe, um den Lifter zu bewegen.
02. Vermeiden Sie hochflorige Teppiche, hohe Türschwellen, unebene oder schräge Oberflächen.
03. Stellen Sie sicher, dass zwischen dem Motor/Antrieb des Lifters und dem Bett ein Spalt vorhanden ist.
04. Die Räder eines mobilen Lifters dürfen während des Transfers nicht blockiert sein, es sei denn, der Benutzer wird vom Boden gehoben.
05. Wenn das Bett während des Transfers angehoben wird, stellen Sie sicher, dass der Motor/Antrieb vom Bett entfernt ist.
06. Achten Sie beim Transfer darauf, dass der Benutzer nicht frei schwingen und gegen Gegenstände in der Nähe stoßen kann.
07. Heben Sie den Benutzer niemals höher als nötig an.
08. Schieben bzw. ziehen Sie nicht am Benutzer, Hebearm oder Motor/Antrieb. Dies kann die Stabilität beeinträchtigen und dazu führen, dass der Lifter umkippt.
09. Der Lifter darf nur für Transfers über kurze Strecken verwendet werden. Er ist kein Ersatz für einen Rollstuhl oder Ähnliches.
10. Achten Sie darauf, den Lifter nicht zu beschädigen, wenn er z. B. zu einem Bett oder durch eine Türöffnung transportiert wird.
11. Der Benutzer muss während des Transfers zum Lifter hin positioniert sein (auf den Lifter blicken).
12. Gehen Sie beim Entfernen des Hebetuchs vorsichtig vor, damit der Benutzer nicht aus dem Bett rollt.

**FR:** Avertissements

01. Utiliser le guidon pour déplacer le lève-personne.
02. Évitez les tapis épais, marches hautes, inégales ou surfaces inclinées.
03. S'assurer qu'il y a un espace entre le moteur/le vérin du lève-personne et le lit.
04. Les roues d'un lève-personne mobile ne doivent pas être verrouillées pendant un transfert, sauf si l'utilisateur est soulevé depuis le sol.
05. En cas d'élévation du lit pendant le transfert, s'assurer que le moteur/le vérin n'est pas collé au lit.
06. Faire attention pendant un transfert, l'utilisateur peut basculer et heurter des objets qui l'entourent.
07. Ne jamais lever l'utilisateur plus haut que nécessaire.
08. Ne pas pousser ni tirer l'utilisateur, le bras de levage ou le moteur/le vérin. Cela risquerait de rendre le dispositif instable et de faire basculer le lève-personne.
09. Le lève-personne ne doit être utilisé que pour des déplacements sur de courtes distances. Il ne doit pas se substituer à un fauteuil roulant ou à d'autres appareils de mobilité similaires.
10. Veiller à ne pas endommager le lève-personne lorsqu'il est transporté, par exemple vers un lit ou lors du franchissement d'une porte.
11. L'utilisateur doit faire face au lève-personne pendant un transfert.
12. Ôter le harnais délicatement pour éviter que l'utilisateur ne tombe du lit en se tournant.

ES: Advertencias

01. Utilice las asas de empuje para desplazar la grúa.
02. Evite alfombras muy gruesas, umbrales elevados, superficies irregulares o inclinadas.
03. Asegúrese de que haya un espacio entre el motor/accionador de la grúa y la cama.
04. Las ruedas de una grúa móvil no deben bloquearse durante un traslado, a menos que el usuario se levante del suelo.
05. Si se eleva la cama durante el traslado, asegúrese de que el motor/accionador esté alejado de la cama.
06. Tenga cuidado durante la transferencia, ya que el usuario podría balancearse y golpear los objetos circundantes.
07. Nunca eleve al usuario más de lo necesario.
08. No empuje ni tire del usuario, el brazo elevador o el motor/accionador. Esto puede causar problemas de estabilidad y la grúa puede volcar.
09. La grúa solo debe utilizarse para desplazarse en distancias cortas, no para realizar las funciones de una silla de ruedas.
10. Tenga cuidado de no dañar la grúa cuando lo transporte, por ejemplo, a una cama o a través de una puerta.
11. El usuario debe estar orientado hacia la grúa durante un traslado.
12. Retire la eslinga con suavidad para evitar que el usuario pueda rodar y caerse de la cama.

IT: Avvertimenti

01. Utilizzare le impugnature di manovra per spostare il sollevatore.
02. Evitare tappeti a pelo lungo, bordi alti, superfici irregolari o inclinate.
03. Accertarsi che vi sia uno spazio tra il motore/attuatore del sollevatore e il letto.
04. Le ruote di un sollevatore mobile non devono essere bloccate durante un trasferimento, a meno che l'utente non sia sollevato dal pavimento.
05. Se si solleva il letto durante il trasferimento, accertarsi che il motore/attuatore sia lontano dal letto.
06. Prestare attenzione durante il trasferimento: l'utente potrebbe oscillare e colpire gli oggetti circostanti.
07. Non sollevare mai l'utente più in alto del necessario.
08. Non spingere o tirare l'utente, il braccio elevatore o il motore/attuatore, perché ciò potrebbe causare problemi di stabilità e portare il sollevatore a ribaltarsi.
09. Il sollevatore deve essere utilizzato solo per spostamenti a breve distanza. Non è un sostituto di sedie a rotelle o attrezzature simili.
10. Fare attenzione a non danneggiare il sollevatore durante il trasporto, ad esempio ad un letto o attraverso un passaggio.
11. L'utente deve essere rivolto verso il sollevatore durante un trasferimento.
12. Rimuovere delicatamente l'imbracatura per assicurarsi che l'utente non rotoli fuori dal letto.

CZ: Varování

01. Zvedákem pohybuje pomocí tlačných madel.
02. Vyhýbejte se kobercům s vysokým vlasem, vysokým prahům, nerovným nebo šikmých povrchů.
03. Ujistěte se, že mezi motorem/pohonem zvedáku a lůžkem je mezera.
04. Kolečka mobilního zvedáku nesmí být během přesunu uzamčena, pokud není uživatel zvedán z podlahy.
05. Při zvedání lůžka během přesunu se ujistěte, že je motor/pohon mimo lůžko.
06. Při přesunu dbejte opatrnosti, neboť uživatel se může zhoupnout a narazit do okolních předmětů.
07. Nikdy nezvedejte uživatele výše, než je nezbytně nutné.
08. Netlačte ani netahejte uživatele, zvedací rameno ani motor/pohon. Může to způsobit problémy se stabilitou a zvedák se může převrhnout.
09. Zvedák se používá pouze k přesunu na krátké vzdálenosti. Nejedná se o náhradu invalidního vozíku a podobných prostředků.
10. Dbejte na to, abyste zvedák při přípravě nepoškodili, např. do postele popř. při přemísťování dveřmi.
11. Uživatel musí být během přesunu umístěn čelem ke zvedáku.
12. Vak odstraňujte opatrně, aby nedošlo k převalení uživatele a jeho pádu z lůžka.

**SI:** Opozorila

01. Za premikanje dvigala uporabite potisne ročaje.
02. Izogibajte se debelim preprogam, visokim pragom, neravnim ali nagnjenih površinah.
03. Prepričajte se, da je med motorjem/pogonom dvigala in posteljo razmik.
04. Kolesa mobilnega dvigala med premeščanjem ne smejo biti blokirana, razen če uporabnika dvignete s tal.
05. Če med premeščanjem dvigujete posteljo, se prepričajte, da motor/pogon ni v bližini postelje.
06. Pri premeščanju bodite previdni, saj lahko uporabnik zaniha in se udari ob predmete v okolici.
07. Uporabnika nikoli ne dvignite višje, kot je potrebno.
08. Uporabnika, dvižne roke ali motorja/aktuatorja ne potiskajte in ne vlecite. To lahko povzroči težave s stabilnostjo in dvigalo se lahko prevrne.
09. Dvigalo se lahko uporablja samo za premikanje na kratkih razdaljah. Ni nadomestilo za invalidski voziček ali podobne pripomočke.
10. Pazite, da dvigala ne poškodujete, ko ga prenašate npr. na posteljo oz skozi vrata.
11. Uporabnik mora biti med premeščanjem obrnjen proti dvigalu.
12. Predvidno odstranite nosilni jermen in pazite, da se uporabnik ne bi zvrnil s postelje.

PL: Ostrzeżenia

01. Do przemieszczania podnośnika służą uchwyty do pchania.
02. Unikać dywanów z długim włosiem, wysokich progów, nierównych lub pochyłych powierzchni.
03. Upewnić się, że pomiędzy silnikiem/siłownikiem podnośnika a łóżkiem zachowany został odstęp.
04. Kółka podnośnika mobilnego nie mogą być zablokowane podczas przenoszenia, chyba że użytkownik jest podnoszony z podłogi.
05. W razie konieczności podniesienia łóżka na potrzeby przenoszenia upewnić się, że silnik/siłownik znajduje się z dala od łóżka.
06. Podczas przenoszenia należy zachować ostrożność, ponieważ użytkownik może się kołysać i uderzać w otaczające przedmioty.
07. Nigdy nie podnosić użytkownika wyżej, niż jest to konieczne.
08. Nie pchać ani nie ciągnąć za użytkownika, ramię podnoszące oraz silnik/siłownik. Może to spowodować utratę stabilności i przewrócenie się podnośnika.
09. Podnośnik powinien być wykorzystywany wyłącznie do przemieszczania osób na niewielkie odległości. Urządzenie nie zastępuje wózka inwalidzkiego itp.
10. Zachować ostrożność, aby nie uszkodzić podnośnika podczas transportu, np. do łóżka lub przez drzwi.
11. Podczas przenoszenia użytkownik musi być zwrócony twarzą w stronę podnośnika.
12. Delikatnie zdjąć nosidło, aby upewnić się, że użytkownik nie spadnie z łóżka.

EN: Information

1. If needed, use leg adjustment for e.g. to get close to a chair.
2. If needed, elevate head end of the bed before doing the transfer.
3. Make sure the straps are fastened symmetrically on left and right side.
4. Perform a safety stop when the straps are stretched tense. Check that all straps are correctly and symmetrically attached.

NO: Informasjon

1. Juster bena ved behov, for eksempel for å komme inn til en stol.
2. Hev om nødvendig hodeenden av sengen før forflytningen.
3. Kontroller at stroppene er festet symmetrisk på venstre og høyre side.
4. Utfør en sikkerhetsstopp når stroppene er strammet. Kontroller at alle stropper er riktig og symmetrisk festet.

FI: Tietoja

1. Käytät tarvittaessa jalkojen säätöä esimerkiksi tuolin lähelle siirtymiseen.
2. Nosta tarvittaessa sängyn pääpuolta ennen siirtoa.
3. Varmista, että hihnät on kiinnitetty symmetrisesti vasemmalle ja oikealle puolelle.
4. Suorita turvapäysytys, kun hihnät ovat kireällä. Tarkista, että kaikki hihnät on kiinnitetty oikein ja symmetrisesti.

NL: Informatie

1. Gebruik zo nodig de beenverstelling om bijv. dicht bij een stoel te komen.
2. Breng het hoofdeinde van het bed zo nodig omhoog voordat u de transfer uitvoert.
3. Zorg ervoor dat de banden links en rechts symmetrisch zijn bevestigd.
4. Voer een veiligheidsstopp uit wanneer de banden strakgetrokken zijn. Controleer of alle banden correct en symmetrisch zijn bevestigd.

IT: Informazioni

1. Se necessario, utilizzare la regolazione delle gambe per avvicinarsi ad esempio a una sedia.
2. Se necessario, sollevare la testiera del letto prima di effettuare il trasferimento.
3. Accertarsi che le cinghie siano fissate simmetricamente sui lati destro e sinistro.
4. Effettuare un arresto di sicurezza quando le cinghie sono tese. Controllare che tutte le cinghie siano fissate in modo corretto e simmetrico.

SV: Information

1. Använd vid behov benjustering för att t.ex. komma nära en stol.
2. Höj vid behov sängens huvudände före förflyttningen.
3. Kontrollera att banden är symmetriskt fästa på vänster och höger sida.
4. Utför ett säkerhetsstopp när banden är spända. Kontrollera att alla band är korrekt och symmetriskt fästa.

DA: Information

1. Brug om nødvendigt benjusteringen til f.eks. at komme tæt på en stol.
2. Hæv om nødvendigt sengens hovedende, før forflytningen foretages.
3. Sørg for, at stropperne er fastgjort symmetrisk på venstre og højre side.
4. Foretag et sikkerhedsstopp, når stropperne er spændt. Kontrollér, at alle stropper er fastgjort korrekt og symmetrisk.

DE: Informationen

1. Verwenden Sie bei Bedarf die Beinverstellung, um z. B. die Entfernung zu einem Stuhl zu verringern.
2. Heben Sie bei Bedarf das Kopfende des Bettes an, bevor Sie den Transfer durchführen.
3. Stellen Sie sicher, dass die Gurte auf der linken und rechten Seite symmetrisch befestigt sind.
4. Führen Sie einen Sicherheitsstopp durch, wenn die Gurte gespannt sind. Stellen Sie sicher, dass alle Gurte korrekt und symmetrisch befestigt sind.

FR: Informations

1. Si nécessaire, utilisez l'ouverture du piètement, pour vous approcher d'une chaise, par exemple.
2. Si nécessaire, relevez la tête de lit avant d'effectuer le transfert.
3. Assurez-vous que les sangles sont fixées de manière symétrique du côté droit comme du côté gauche.
4. Effectuez un arrêt de sécurité lorsque les sangles sont tendues. Vérifiez que toutes les sangles sont fixées correctement et symétriquement.

ES: Información

1. Si es necesario, utilice el ajuste de las piernas, por ejemplo, para acercarse a una silla.
2. Si es necesario, eleve el cabecero de la cama antes de realizar el traslado.
3. Asegúrese de que las correas estén ajustadas simétricamente en los lados izquierdo y derecho.
4. Realice una parada de seguridad cuando las correas estén tensas. Compruebe que todas las correas estén correctamente sujetas y simétricas.

CZ: Informace

01. Podle potřeby upravte pozici noh, např. pro přiblížení k židli.
02. V případě potřeby před přesunem zvedněte hlavovou část lůžka.
03. Ujistěte se, že jsou popruhy na levé a pravé straně připevněné symetricky.
04. Když jsou popruhy natažené, proveďte bezpečnostní zastavení. Zkontrolujte, zda jsou všechny popruhy správně a symetricky připevněné.

PL: Informacja

01. W razie potrzeby użyć regulacji nóg, np. aby zbliżyć się do wózka.
02. W razie potrzeby podnieść wezglowie łóżka przed rozpoczęciem przenoszenia.
03. Upewnić się, że pasy są zapięte symetrycznie po lewej i prawej stronie.
04. Przeprowadzić zatrzymanie bezpieczeństwa przy napiętych pasach. Sprawdzić, czy wszystkie pasy są prawidłowo i symetrycznie zamocowane.

SI: Informacije

01. Po potrebi prilagodite noge dvigala, npr. da se približate stolu.
02. Po potrebi pred premeščanjem dvignite vzglavje postelje.
03. Poskrbite, da so trakovi simetrično pritrjeni tako na levi kot desni strani.
04. Ko so trakovi napeti, izvedite varnostno zaustavitev. Preverite, ali so vsi trakovi ustrezno in simetrično pritrjeni.



Technical data

Weight

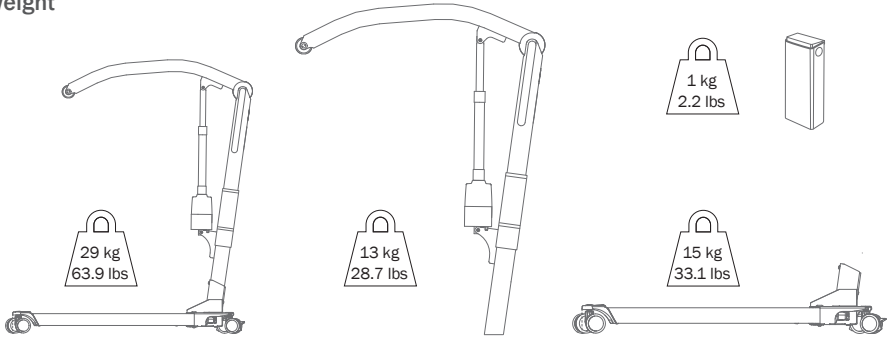

Dimensions

	mm	Inches		mm	Inches		mm	Inches
A	1940	76.38	H	277	10.91	O	1025	40.35
B	1907	75.08	I	265	10.43	P	670	26.38
C	543	21.38	J	525	20.67	Q	555	21.85
D	1365	53.70	K	1275	50.20	R	1230	48.43
E	1630	64.17	L	600	23.62	S	105	4.13
F	1227	64.20	M	1260	49.61	T	1150	45.28
G	950	37.40	N	1145	45.08	U	1320	51.97

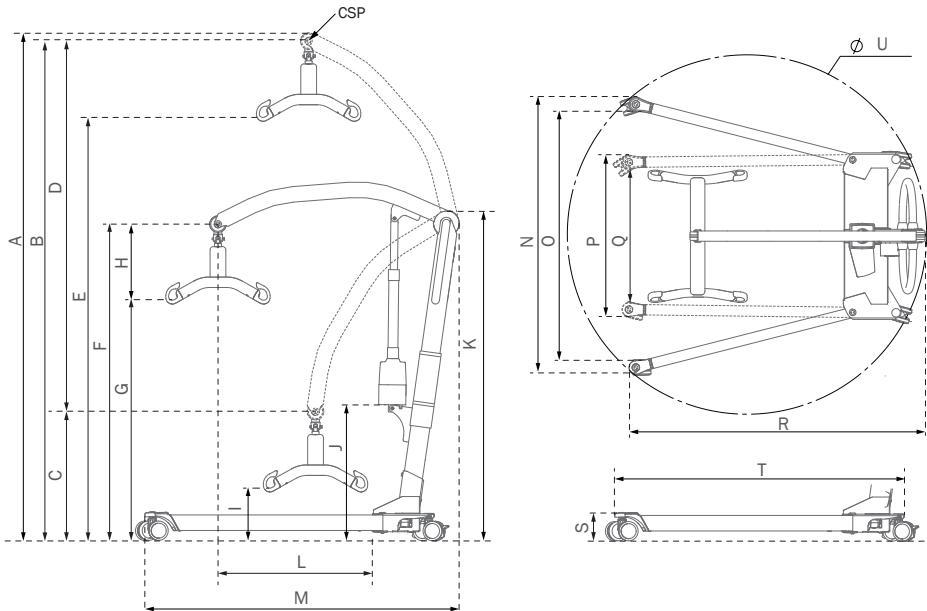



Etac Ltd.

Unit 60, Hartlebury Trading Estate,
Hartlebury, Kidderminster,
Worcestershire, DY10 4JB
+44 121 561 2222



Promefa SA

Avenue de Morges 33
1027 Lonay, CH
+41 44 872 97 79



Etac A/S

Parallevej 3
DK-8751 Gedved



+45 796 858 33



patienthandling@etac.com



www.etac.com

molift[®]
by Etac