

STREVI.A S.R.L.
RICERCA VIABILITA' AMBIENTE



SOCIETÀ



ERRE.VI.A. SRL

In attività dal 1993 è una società di ingegneria specializzata nel campo delle infrastrutture, dei servizi per la mobilità integrata e della gestione del territorio, fornisce una consulenza per le pubbliche amministrazioni e per committenti privati.

Vanta 30 anni di esperienza nei settori strade, autostrade, aeroporti, ferrovie, trasporto pubblico, logistica e merci, acqua, urbanizzazioni, ambiente e sostenibilità.

Attraverso un organigramma multidisciplinare di oltre 50 figure professionali, Erre.vi.a. s.r.l. fornisce servizi che spaziano dalla progettazione in tutte le sue fasi, alla gestione del cantiere e al coordinamento della sicurezza.

Da febbraio 2020 Erre.vi.a srl è una consorziata di HUB engineering consorzio stabile società consortile ar.l.



I SOCI



Geom. Paolo Cattini

Presidente Amministratore
Delegato.

Diplomato geometra, iscritto all'albo regionale dei collaudatori della Regione Lombardia al n. 2663 per la categoria opere stradali dal 1999, abilitato a svolgere il ruolo di coordinatore alla sicurezza per la progettazione e per l'esecuzione dei lavori dal 2000, iscritto al collegio dei geometri della provincia di Varese al N. 2323 dal 1985. Responsabile settore direzione lavori e settore legale contratti.



Ing. Alberto Rinaldi

Amministratore Delegato e
Direttore Tecnico.

Laureato in ingegneria civile indirizzo trasporti, abilitato all'esercizio della professione dal 1990. Iscritto all'ordine degli ing. della provincia di Milano al n. 16951 sez. A dal 1992. Responsabile settore strutture.



Ing. Enrico Moretti

Amministratore Delegato e Direttore
Tecnico.

Laureato in ingegneria civile indirizzo trasporti impianti, abilitato all'esercizio della professione e iscritto all'albo ingegneri della provincia di Milano con il n. 16237 dal 1990. abilitato a svolgere il ruolo di coordinatore alla sicurezza per la progettazione e per l'esecuzione dal 1998. Tecnico acustico competente ai sensi art.2, Legge 447/95. Responsabile e coordinatore del settore ambiente e pianificazione territoriale e direzione amministrativa Responsabile sistema qualità.



Geom. Silvio
Vischioni

Amministratore
Delegato

Diplomato geometra, iscritto al collegio dei geometri della provincia di Milano al n° 9134 dal 1996.

Responsabile risorse umane. Progettazione stradale. BIM Manager.

Siamo una società certificata con ente certificatore icmq.

- certificazione uni en iso 9001:2015
- certificazione uni en iso 14001:2015
- certificazione uni en iso 45001:2018
- certificazione dpr 74:2019
- certificazione uni PDR 125_2022



TEAM

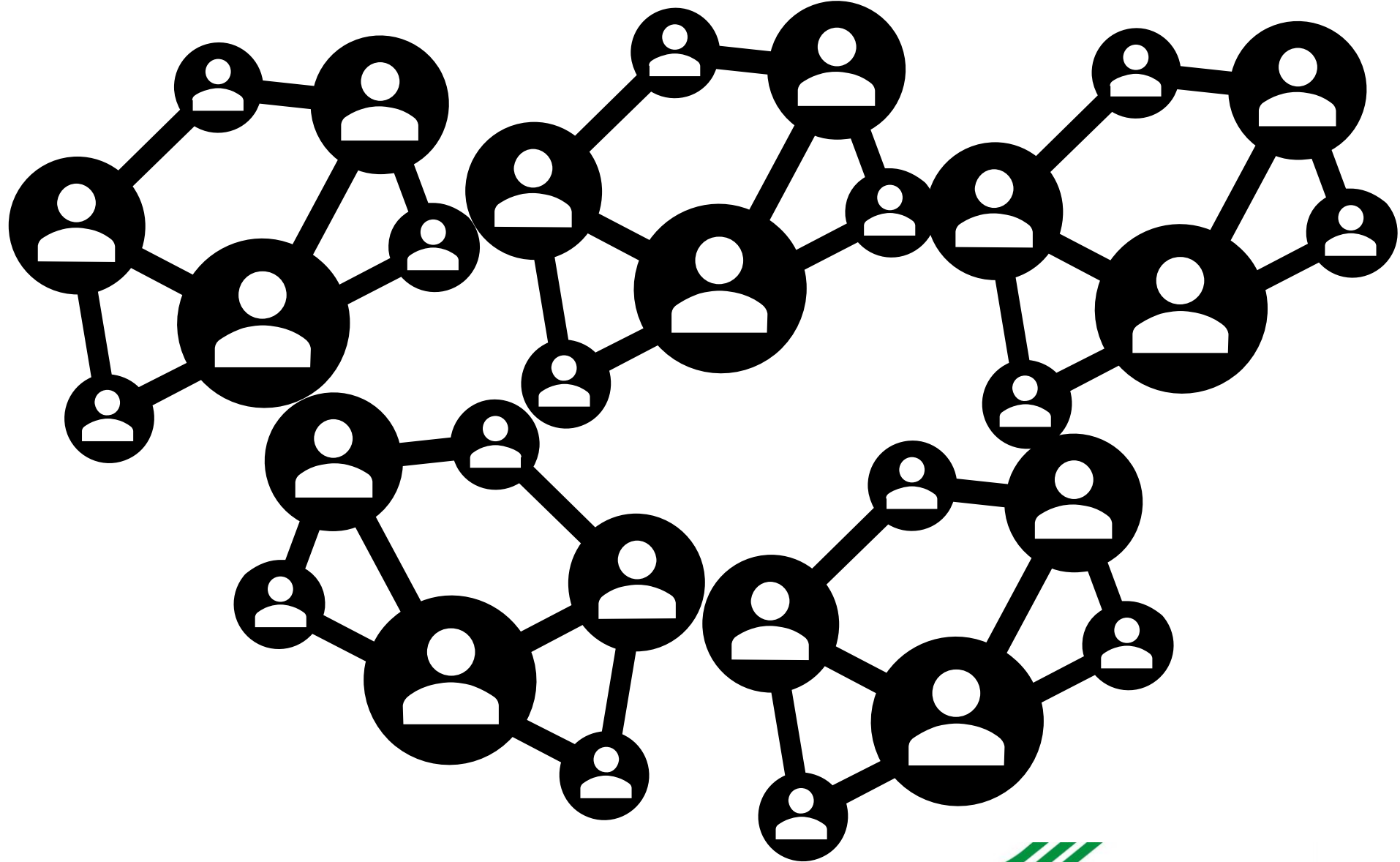

ERRE.VI.A SRL si avvale della collaborazione di tecnici qualificati, con competenze suddivise nei settori:

ORGANICO

SETTORE STRUTTURE

Ing. Matteo Martignoni Coordinatore di settore

Geom. Elvino Miali Disegnatore strutturale

Geom. Alessandro Sostaro Disegnatore strutturale

Ing. Alejandro Ortiz Progettista strutturale

Ing. Yasmin Borzi Progettista strutturale

Ing. Simone Oglina Progettista strutturale

SETTORE GEOLOGIA E GEOTECNICA

Ing. Alessandro Bonasio Geotecnico

Dott. Geol. Enrico Baroffio Geologo, Direttore operativo

Ing. Marco Armandi Progettista Geotecnico

DIREZIONE LAVORI e COORDINAMENTO SICUREZZA

Ing. Massimo Mangini Direttore Lavori - Responsabile Sicurezza

Geom. Marco Landini Direttore operativo DL - Responsabile Sicurezza

Geom. Stefano De Censi Direttore operativo DL

Ing. Alex Scotti Direttore operativo DL Progettista cantierizzazioni

Ing. Debora Losio Direttore operativo Progettista cantierizzazioni

Geom. Ivano Santini Assistente DL

Arch. Francesco della Corte Direttore operativo DL

Ing. Rosario Perrotti Coordinatore alla sicurezza

SETTORE PROGETTAZIONE BIM

Ing. Giorgio Postorino Progettista strutturale Bim Manager

Arch. Alex Bruno Gully Bim Specialist, renderista, Grafico

Arch. Narges Kasae Asfahani Disegnatrice Bim

Manuel Cattini Disegnatore strutturale, Disegnatore Bim

SETTORE COMPUTI E ANALISI ECONOMICHE

Geom. Paola Milani Coordinatore di settore

Ing. Giovanni Iovine Capitolati e Stime Progettista stradale

Ing. Riccardo Marcatti Progettista stradale, Computista

SETTORE AMBIENTE E TERRITORIO

Ing. Luciano Samuele Luppi Responsabile Settore Ambiente, Direttore Lavori opere di bonifica, Responsabile Lavori, Direttore operativo, Tecnico acustico competente, Esperto gestione rifiuti, terre e rocce da scavo, Esperto CAM, Specialista Envision SP

Dott. Roberto Gambarana Esperto valutazioni ambientali, Specialista gis, Specialista Envision SP.

SETTORE IDRAULICA E IMPIANTI

Ing. Andrea Caprani Coordinatore di settore idraulica

Ing. Gabriele Ghiaroni Progettista idraulico

Perito Industriale Adriano Moresco Progettista impianti

Geom. Matteo Calò Disegnatore progettista

Ing. Federica Orlando Progettista idraulico

Ing. Guglielmo Orsenigo Progettista idraulico

SETTORE STRADALE

Ing. **Andrea Molteni** Project Manager coordinatore di settore

Ing. **Francesco Procopio** Coordinatore progettista stradale

Ing. **Dennis Magnano** Progettista stradale

Ing. **Alejandro Posada Priolo** Progettista stradale

Ing. **Alessandra Agresti** Progettista stradale

Ing. **Laura Vanessa Ortiz Lara** Progettista stradale

SETTORE AMMINISTRAZIONE E GARE

Ing. **Maurizio Paolo Francesco Sechi** Responsabile ufficio gare Responsabile tecnico attività di verifica ai fini della validazione dei progetti in ambito cogente

Roberta Romagnoli Segreteria, Responsabile amministrativo gare

Sonia De Candia Responsabile amministrativo, Segreteria

Giuliana Caradonna Segreteria, Amministrazione

Vanessa Todisco Segreteria

SETTORE CAD PROGETTAZIONE

Geom. **Serena Sala** Coordinatore settore elaborazioni grafiche

Geom. **Alice Foi** Coordinatore settore elaborazioni grafiche

Geom. **Laura Formaiani** Disegnatore, Tecnico

Geom. **Lucia Scalabrin** Disegnatore Tecnico

Geom. **Eugenia La Cara** Disegnatore Tecnico, Catasto

Geom. **Mattia Isidoro** Disegnatore Tecnico, Topografo Ufficio tecnico cantiere

Geom. **Melissa Aguila** Disegnatore, Tecnico

Geom. **Giulia Giordano** Disegnatore, Tecnico

Geom. **Davide Orticoni** Disegnatore, Tecnico

ELABORAZIONI GRAFICHE – TOPOGRAFIA

Dott.ssa **Katia De Candia** Disegnatore Tecnico, Grafico e Web design e Digital Content creator

Geom. **Roberto Varini** Topografo

Dott.ssa **Claudia Varini** Topografo

SERVIZI



Progettazione
opere civili



Direzione
opere e
sicurezza



Ambiente e
Territorio



PONTE EXPO RHO

Erre.vi.a s.r.l. garantisce la stesura di progetti preliminari, definitivi, costruttivi, relativamente a strade, autostrade e opere connesse, opere d'arte, logistica, edilizia, aeroporti e impianti, ingegneria idraulica, opere di urbanizzazione anche mediante metodologia Bim.

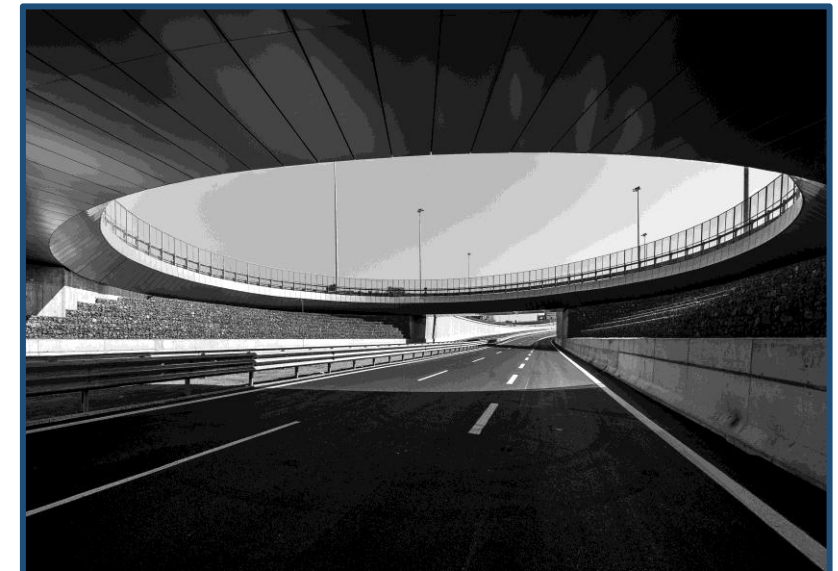



PARCHEGGIO EXPO ARESE



PARCHEGGIO EXPO ARESE



IPER VARESE

I tecnici di Erre.vi.a. s.r.l. sono abilitati per attività di C.S.P. e C.S.E. Attraverso un idoneo rapporto con imprese e con la committenza, gestiscono, sia l'attività di direzione lavori, sia la sicurezza tramite la prevenzione di situazioni di pericolo grave ed imminente. P.S.C., P.O.S., fascicolo

Tecnico e la sorveglianza della struttura dedicata al coordinamento per la sicurezza in fase di esecuzione.



PONTE SUL FIUME PO

Nei comuni di BAGNOLO SANVITO e SAN BENEDETTO PO (MN)



La pianificazione dell'attività di controllo è strutturata tramite ispezioni documentali, ispezioni di campo, riunioni di Coordinamento della Sicurezza l'output di tale controllo sono i report periodici sullo stato dell'attività.

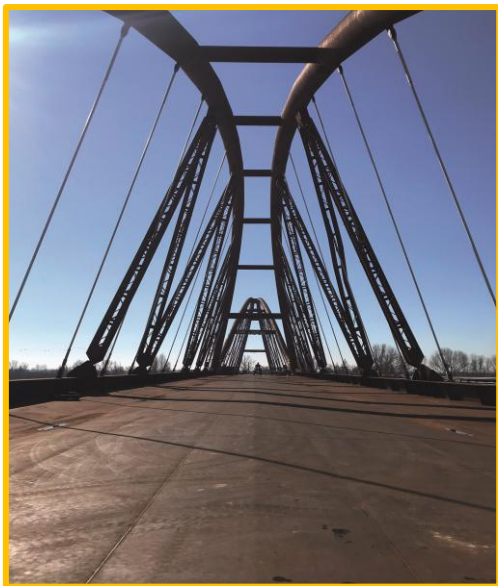

PONTE DEL TICINO VIGEVANO

Il CSE realizza un controllo dettagliato, un costante monitoraggio del servizio erogato, mediante un'adeguata piattaforma software.





AEROPORTO DI VENEZIA

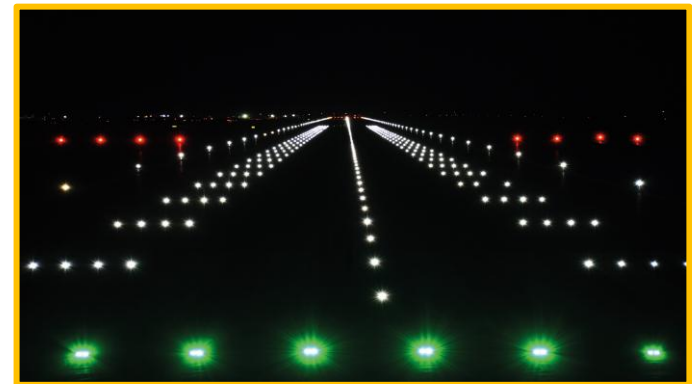
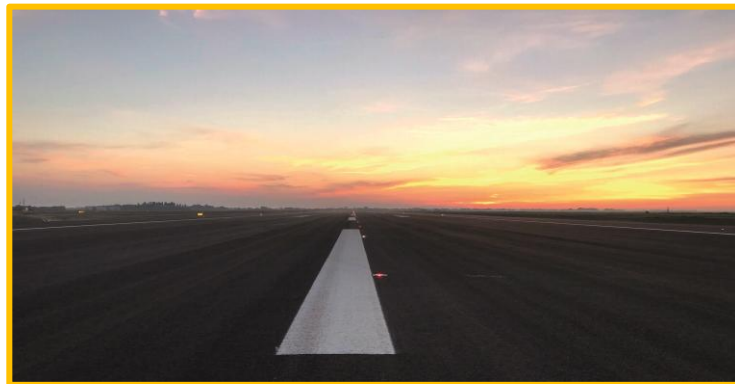



AEROPORTO ORIO AL SERIO





AEROPORTO DI PALERMO



PARCHEGGIO AVT VARESE

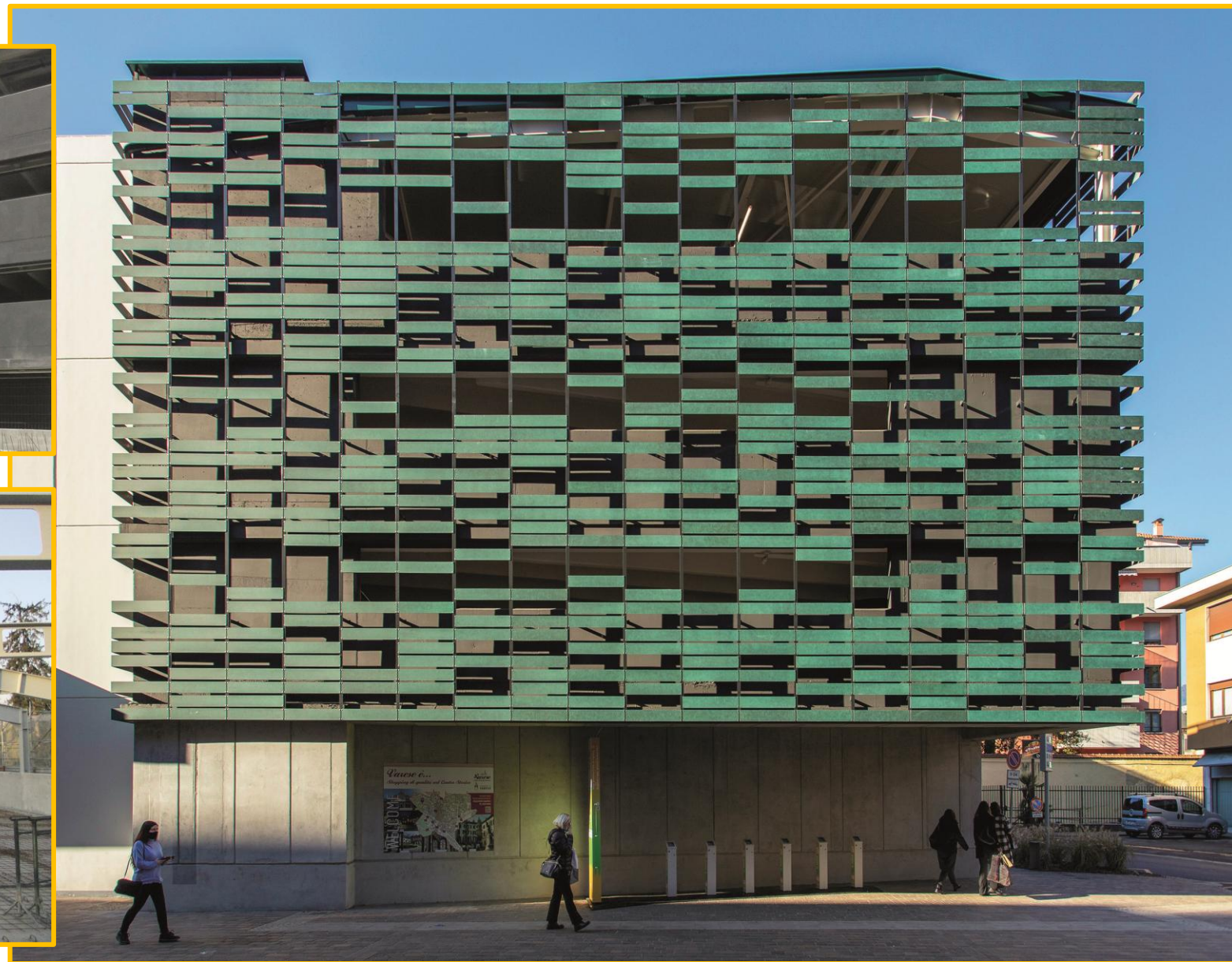



RADDOPPIO DELLA TRATTA FERROVIARIA TERMOLI – LESINA Committente RFI

COSA E' STATO FATTO: Modellazione parametrica informativa su software di BIM Authoring di 15 viadotti ferroviari per la creazione del digital twin: gemello digitale di quella che sarà l'opera reale per ottimizzare la fase di progettazione, gestione dei tempi (4D), dei costi (5D) e delle interferenze, limitando l'impatto di eventuali varianti. La parametrizzazione consentirà inoltre al manutentore una migliore gestione del bene durante tutto il ciclo vita, fino alla dismissione dell'opera.

COME: Sviluppo della modellazione per le WBS a noi assegnate e interfaccia con tutti gli attori del processo (membri RTI, Impresa, Stazione Appaltante) mediante utilizzo di un ambiente di condivisione dati (ACDat) per mezzo di piattaforme interoperabili (Autodesk construction cloud)

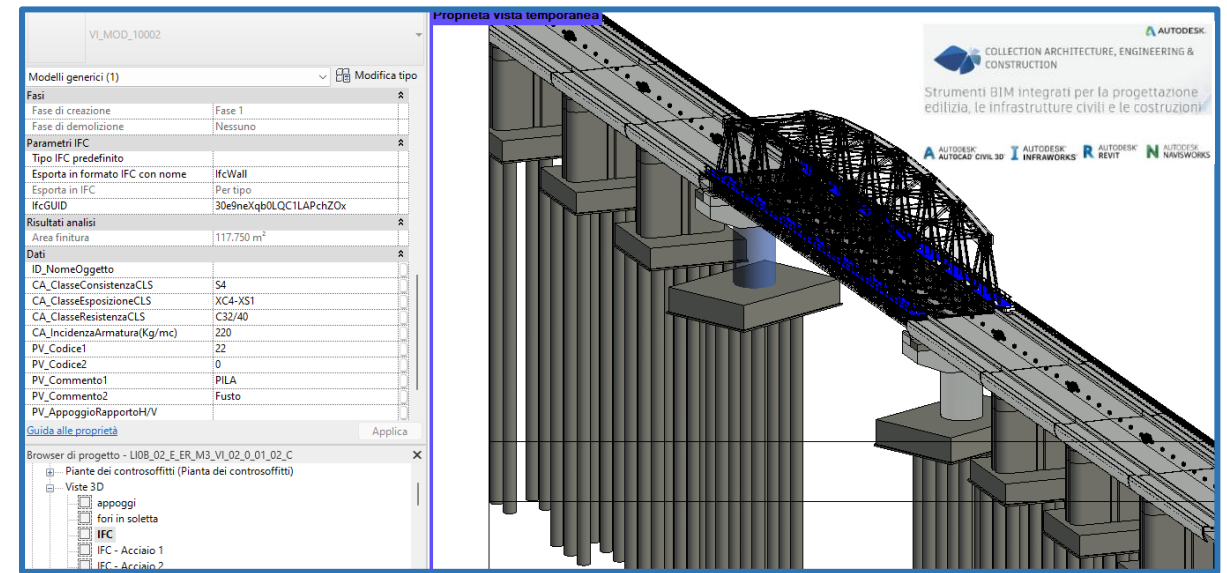
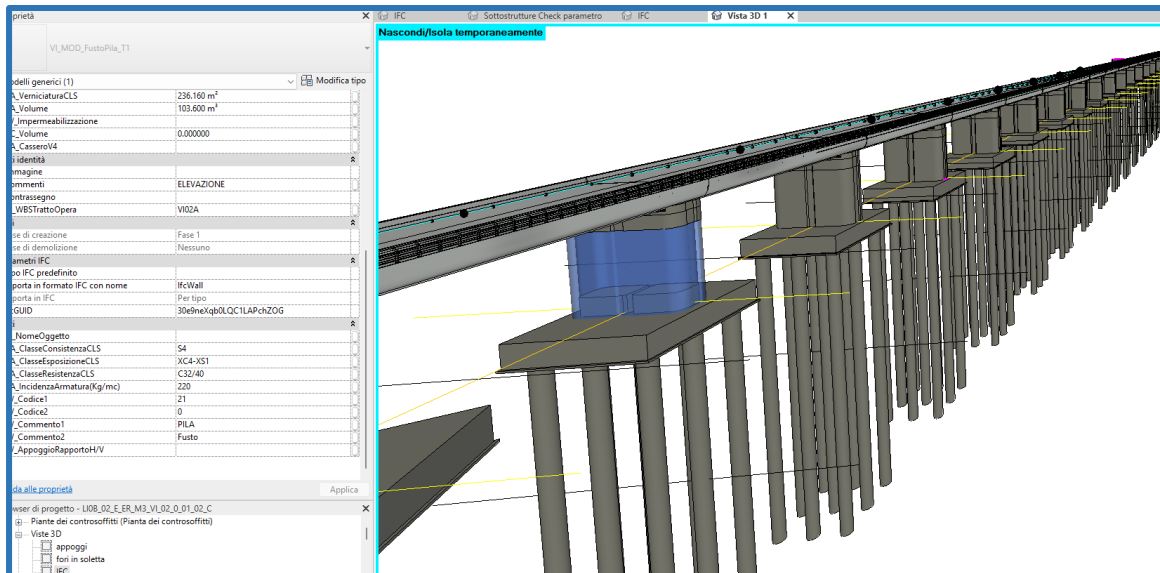

Lo scambio di dati è avvenuto attraverso formati aperti non proprietari (IFC – Industry Foundation Classes) e protocolli in formato aperto BCF (BIM Collaboration Format).

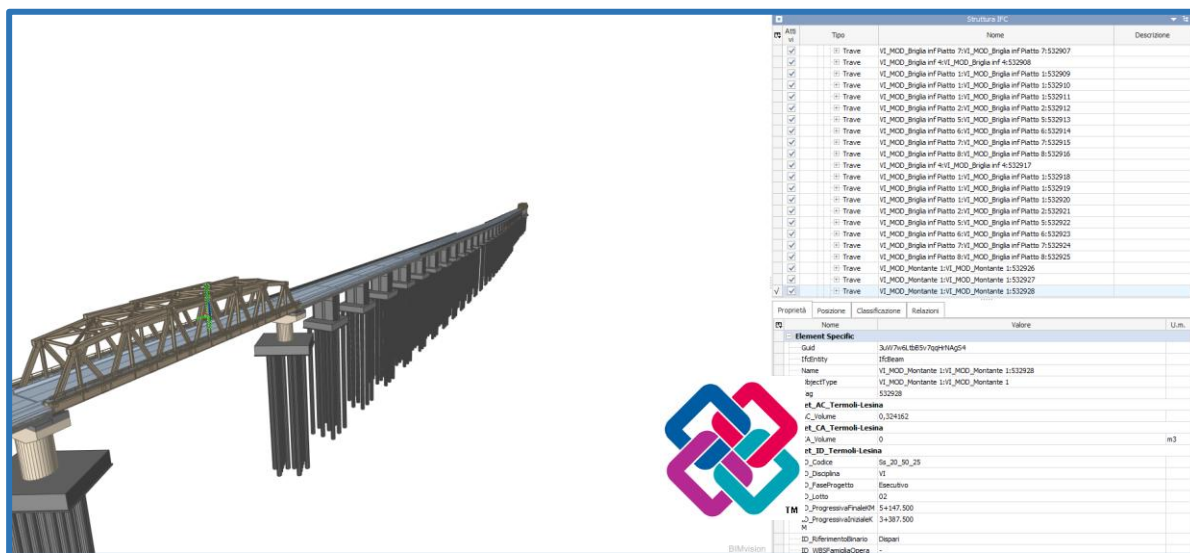
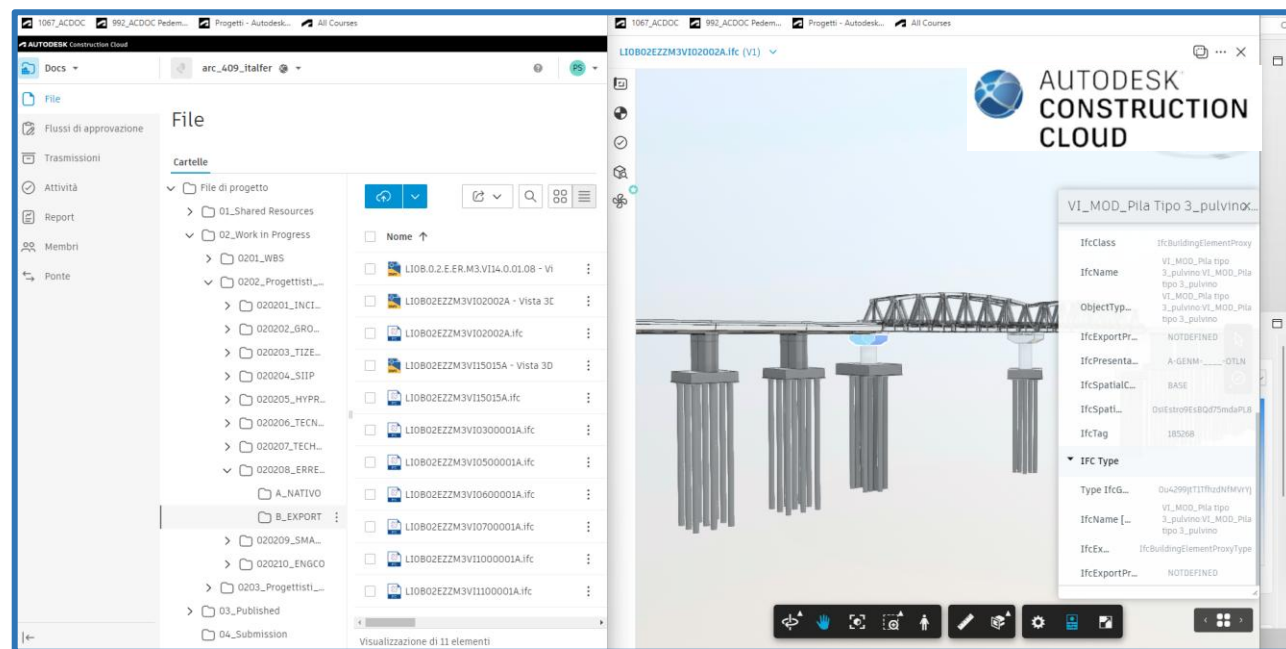
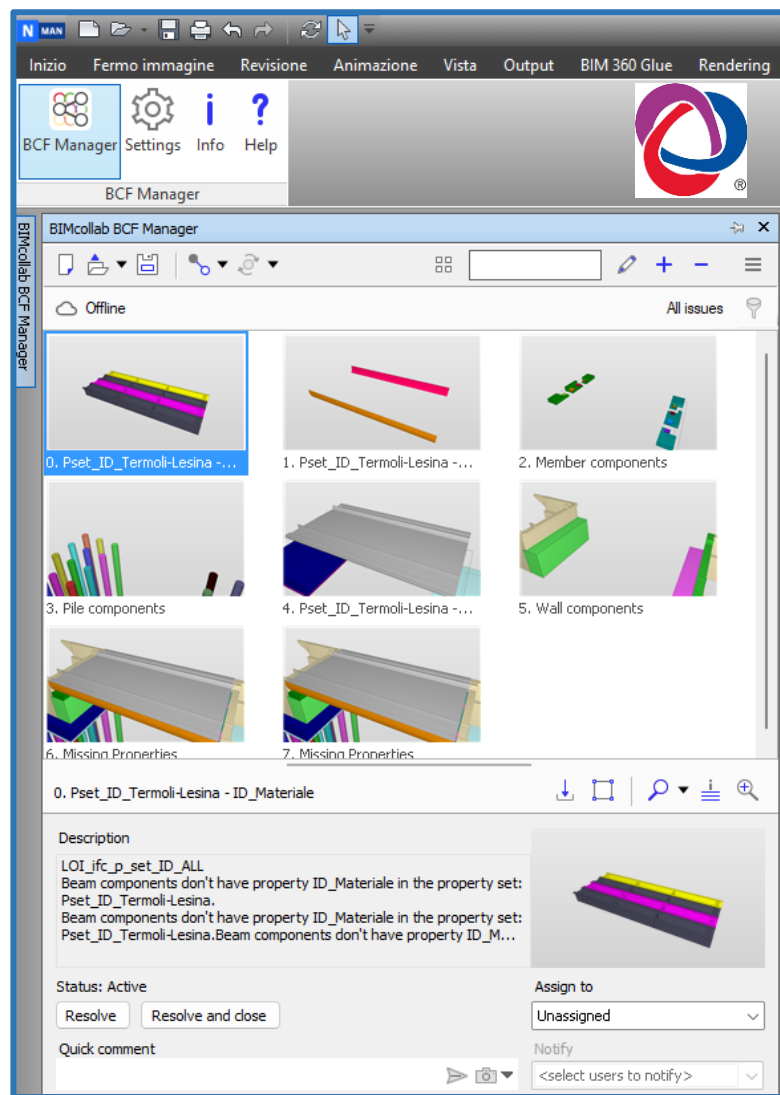

Prima della condivisione con le altre figure, i modelli sono stati oggetto di controllo sulla geometria e sulla compilazione dei set di parametri (Model Check e Validation).

Attraverso l'utilizzo di appositi set di parametri è stato possibile valorizzare gli elementi del modello per fornire indicazioni sull'evoluzione temporale e sulla produzione in cantiere.

Sono stati sviluppati, inoltre, applicativi interni mediante tool di programmazione visuale per ottimizzare i processi di gestione dei dati

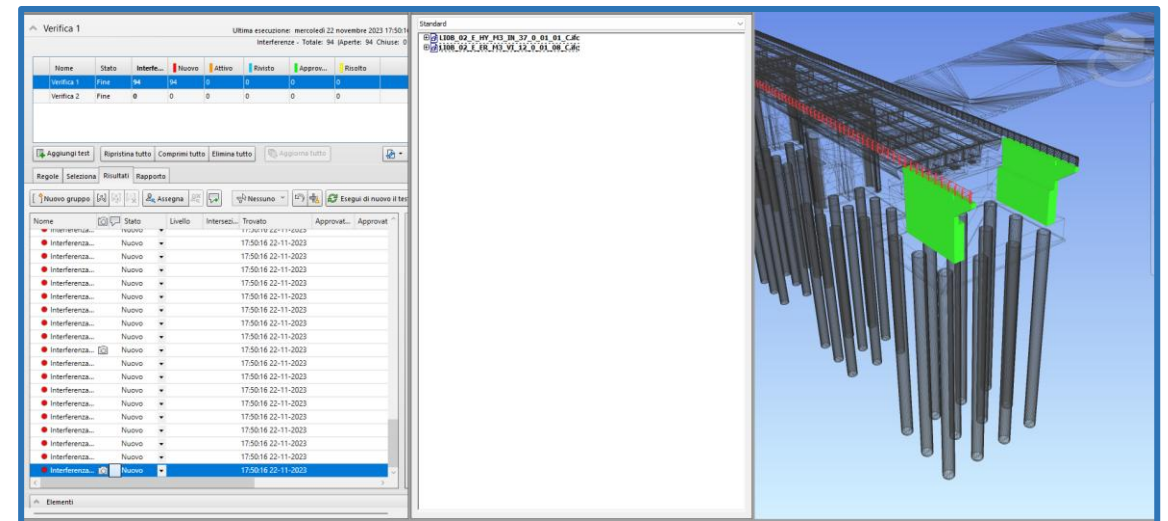
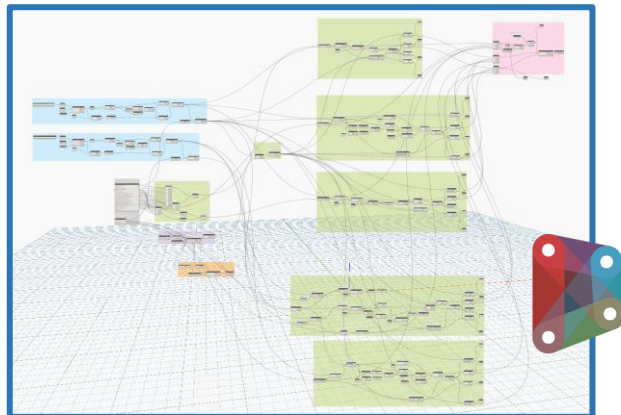
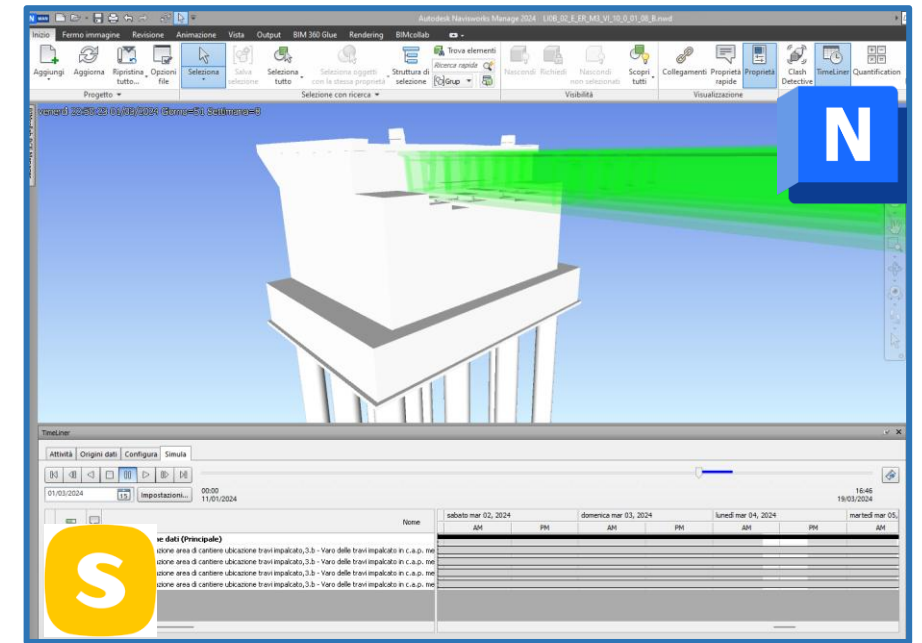
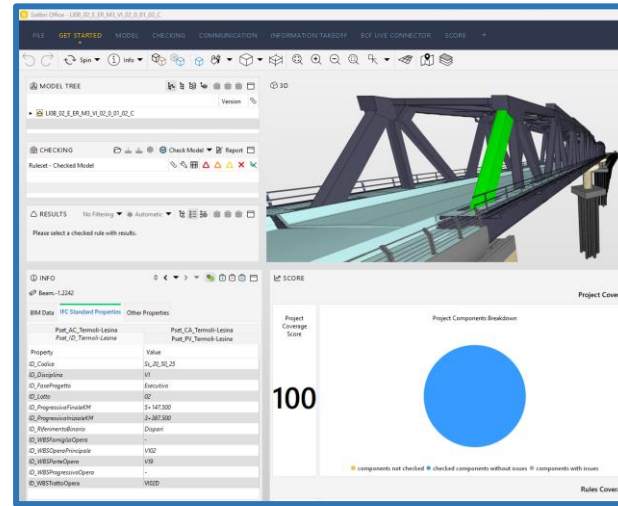

RINATURALIZZAZIONE DEL TORRENTE LURA



Valutazioni ambientali Pianificazioni del territorio e
dei trasporti.

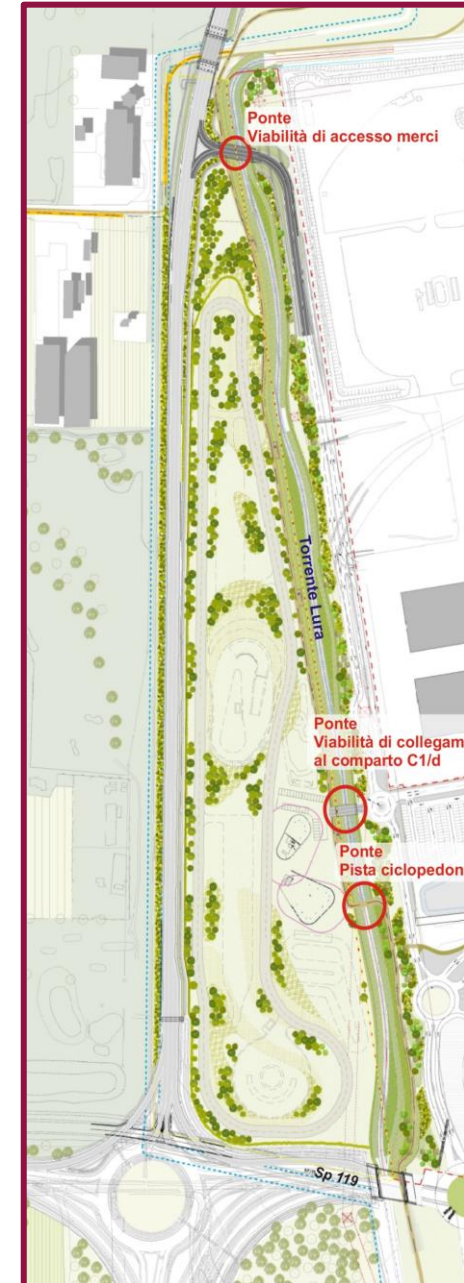

La società a supporto della progettazione e realizzazione di opere civili propone servizi ambientali specifici:

- Valutazione Ambientale strategica (V.A.S)
- Valutazione impatto ambientale (V.I.A)
- Analisi e studi paesaggistici
- Valutazione previsionale di clima acustico
- Piani di zonizzazione acustica
- Studi sull'inquinamento atmosferico
- Studi di traffico e piani urbani del traffico



CONTATTI



ERRE.VI.A SRL

Si trova a Trezzano sul Naviglio,
Tangenziale ovest, uscita 5 Vigevanese

Viale Cristoforo Colombo, 23
20090 Trezzano sul naviglio (MI)
P.IVA 12806130154
c.f. 01556460184

TEL: +39 02 48400557

[Mail:segreteria@errevia.com](mailto:segreteria@errevia.com)

Pec:errevia@pec.errevia.com www.errevia.com