

IDEAL SYSTEM



ITALIAN PRODUCTION FLYSCREENS 

CATALOGO LISTINO 2026

...la migliore soluzione per il tuo comfort!



CATALOGO LISTINO 2026

Zanzariere
&
Avvolgibili

L'Azienda

La **IDEAL SYSTEM**, azienda leader nel settore della progettazione e realizzazione di zanzariere oscuranti e filtranti nell'ambito residenziale.

Da anni ha consolidato la propria linea di produzione sviluppando una vasta gamma di prodotti, grazie all'esperienza acquisita nel tempo alla professionalità e competenza di tecnici esperti, sempre alla ricerca di nuove soluzioni pratiche, funzionali e innovative di alta qualità che durino nel tempo in grado di migliorare la qualità della vita nell'ambito casalingo, evitando l'intrusione di insetti e piccoli animali.

Confort, qualità ed efficienza, pilastri fondamentali che da sempre caratterizzano la nostra politica di produttività, con l'intento di soddisfare un mercato sempre più esigente.

Mission

Vogliamo essere la società più customer centrica del mondo, dove le persone possono trovare confort, qualità e design nei nostri prodotti rendendoli soddisfatti dell'acquisto e del loro utilizzo.

Quando si dice: "Il cliente al centro", **IDEAL SYSTEM** ha fatto, di questa filosofia, una vera e propria mission dalla quale prendere esempio.

Perchè scegliere Ideal System

Prestiamo massima attenzione al nostro cliente pre e post vendita. Con un accurato impegno riguardo la cura dei dettagli con prodotti di design e linee sempre attente alle ultime tendenze con uno scrupoloso controllo della qualità ed efficienza del prodotto. L'utilizzo di macchinari innovativi con le più moderne tecnologie all'interno dei nostri cicli di produzione ci permette di essere veloci e puntuali nelle consegne.



LINEA VERTICALE

pag. 4 - 5	VERTICALE PLUS 50/40
pag. 6 - 7	VERTICALE 50/40
pag. 8 - 9	CRICCHETTO 50/40
pag. 10 - 11	CATENA 50

LINEA LATERALE

pag. 12 - 15	GRECALE
pag. 16 - 19	JAMBO
pag. 20 - 21	PLANUS
pag. 22 - 23	PLISSE'
pag. 24 - 25	PLISSE' 0.22
pag. 26 - 27	AGILA 50
pag. 28 - 29	AGILA 50 DOPPIA
pag. 30 - 31	LATERALE 50/40
pag. 32 - 33	LATERALE 50/40 DOPPIA

LINEA INCASSO

pag. 34	INCASSATA VERTICALE 45
pag. 35	INCASSATA TAPPARELLA 75

LINEA PANNELLI

pag. 36	SCORREVOLE
pag. 37	GHIGLIOTTINA
pag. 38 - 39	PANNELLO FISSO
pag. 40 - 42	ANTINA
pag. 43	Modulo d'ordine
pag. 44 - 46	Cartella colori

TAPPARELLE IN ALLUMINIO ESTRUSO

pag. 48 - 49	ORIENTA.2
pag. 50 - 51	LOOK SPACE
pag. 52 - 53	ARIALUCE.2

AVVOLGIBILI

pag. 54	IN ALLUMINIO
pag. 55	IN ACCIAIO
pag. 56	IN PVC
pag. 57 - 58	Cartella colori avvolgibili

ACCESSORI

pag. 60	GUIDE E TERMINALI IN ALLUMINIO
pag. 61	GUIDE E RULLO ZINCATO
pag. 62 - 64	ACCESSORI AVVOLGIBILI
pag. 65	MOTORIDUTTORI
pag. 66	Condizioni di vendita
pag. 67	Espositore zanzariere



VERTICALE PLUS 50/40 è l'evoluzione della classica zanzariera a scorrimento verticale. Il nuovo sistema non prevede i bottoncini laterali, la guida è dotata di un doppio spazzolino di cui uno antivento che impedisce la fuoriuscita della rete e ne garantisce un'ottima tenuta. Viene fornita su misura con guida singola o telescopica.

Indicare le dimensioni base x altezza, specificando se trattasi di misure finita o luce, tenendo presente quanto segue:

- **Misura luce:** la zanzariera verrà fornita 3 mm. in meno sul lato cassonetto.
- **Misura finita:** la zanzariera verrà fornita con le stesse misure ordinate.

Nel caso in cui venga richiesta l'opzione "rallentatore di corsa", la larghezza minima del cassonetto è di 60 cm.

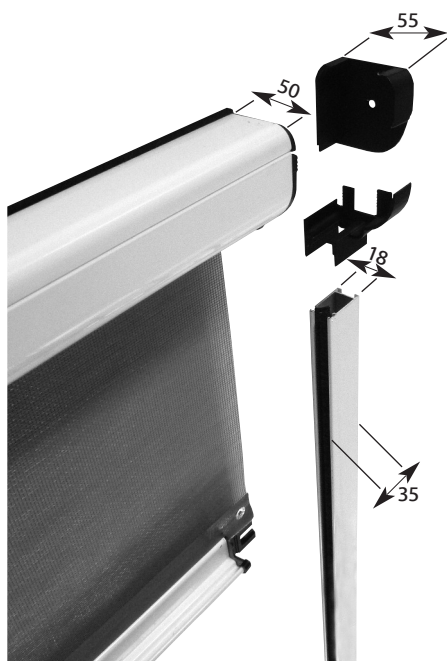

RETE EVIDENZIATA BIANCO - NERA



OPTIONAL

Rallentatore di corsa

Rete evidenziata bianco - nera

Teli oscuranti

Teli filtranti

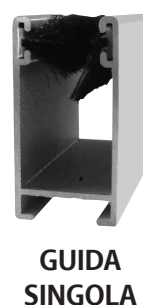
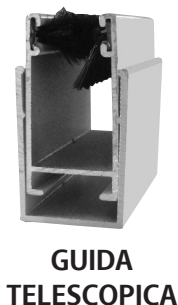

RALLENTATORE DI CORSA

MISURE CONSIGLIATE IN MM.

Cassonetto	Larghezza min. - max	Altezza min. - max
50	420 / 2000	- / 2600
40	420 / 1500	- / 2400
CON TELI FILTRANTI / OSCURANTI		
Cassonetto	Larghezza min. - max	Altezza min. - max
50	500 / 1500	- / 2000

* Per necessità di prodotti dalle dimensioni oltre ai limiti consigliati, si prega di contattare l'azienda.

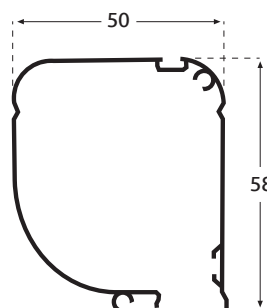

CASSONETTO 50

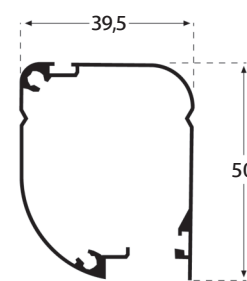

CASSONETTO 40

MODELLO	MINIMO FATTURABILE	RAL BASE	RAFFAELLO e ANTICO	LEGNO
Verticale Plus 50/40	Mq. 1,50	€ 60,00	€ 66,00	€ 78,00
Verticale Plus 50/40 rete evidenziata	Mq. 1,50	€ 70,40	€ 77,80	€ 91,20
Verticale Plus 50 telescopica	Mq. 1,50	€ 68,00	€ 74,80	€ 88,50
Verticale Plus 50 telesc. rete evidenziata	Mq. 1,50	€ 76,70	€ 83,50	€ 99,70

OPTIONAL • RIPARAZIONI

	Rallentatore di corsa	€ 23,70	al pezzo
Riparazione zanzariera	Cambio rete fibra	€ 45,00	al pezzo
Riparazione zanzariera	Cambio rete evidenziata	€ 60,00	al pezzo
Riparazione zanzariera	Rettifica misure	€ 21,00	al pezzo
Campione	Zanzariere verticale Plus	€ 25,00	(prezzo netto)



VERTICALE 50/40 è la classica zanzariera ad avvolgimento a molla, a scorrimento verticale, adatta per finestre e porte. Viene fornita su misura con cassonetto da 50 o 40 mm. con rete in fibra di vetro elettrosaldada e rivettata ai bordi.

Indicare le dimensioni base x altezza, specificando se trattasi di misure finita o luce, tenendo presente quanto segue:

- **Misura luce:** la zanzariera verrà fornita 3 mm. in meno sul lato cassonetto.
- **Misura finita:** la zanzariera verrà fornita con le stesse misure ordinate.

Nel caso in cui venga richiesta l'opzione "rallentatore di corsa", la larghezza minima del cassonetto è di 60 cm.

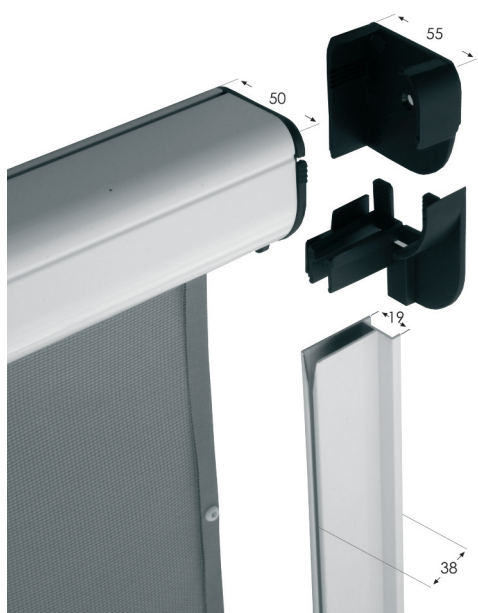

RETE EVIDENZIATA BIANCO - NERA



OPTIONAL

Rallentatore di corsa

Rete evidenziata bianco - nera

Teli oscuranti

Teli filtranti



RALLENTATORE DI CORSA

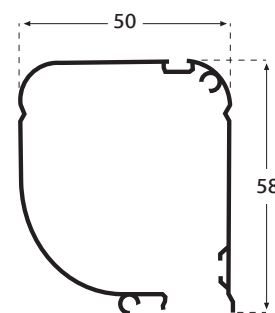

CASSONETTO 50

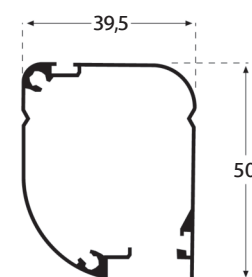

CASSONETTO 40

MISURE CONSIGLIATE IN MM.

Cassonetto	Larghezza min. - max	Altezza min. - max
50	420 / 2000	- / 2500
40	420 / 1500	- / 1600
CON TELI FILTRANTI / OSCURANTI		
Cassonetto	Larghezza min. - max	Altezza min. - max
50	420 / 1800	- / 2000

* Per necessità di prodotti dalle dimensioni oltre ai limiti consigliati, si prega di contattare l'azienda.

MODELLO	MINIMO FATTURABILE	RAL BASE	RAFFAELLO e ANTICO	LEGNO
Verticale 50/40	Mq. 1,50	€ 58,10	€ 63,90	€ 75,50
Verticale 50/40 rete evidenziata	Mq. 1,50	€ 67,20	€ 73,90	€ 87,30
Verticale 50/40 telo oscurante	Mq. 1,50	€ 109,10	€ 119,90	€ 141,80
Verticale 50/40 telo filtrante	Mq. 1,50	€ 144,70	€ 159,20	€ 188,10

OPTIONAL • RIPARAZIONI

	Rallentatore di corsa	€ 23,70	al pezzo
Riparazione zanzariera	Cambio rete fibra	€ 45,00	al pezzo
Riparazione zanzariera	Cambio rete evidenziata	€ 60,00	al pezzo
Riparazione zanzariera	Rettifica misure	€ 21,00	al pezzo
Campione	Zanzariere verticale	€ 25,00	(prezzo netto)



CRICCHETTO 50/40 è la classica zanzariera ad avvolgimento a molla, a scorrimento verticale, con chiusura tramite un cricchetto centrale, adatta per finestre e porte. Viene fornita su misura con cassonetto da 50 o 40 mm. con rete in fibra di vetro elettrosaldata e rivettata ai bordi.

Indicare le dimensioni base x altezza, specificando se trattasi di misure finita o luce, tenendo presente quanto segue:

- **Misura luce:** la zanzariera verrà fornita 3 mm. in meno sul lato cassonetto.
- **Misura finita:** la zanzariera verrà fornita con le stesse misure ordinate.

Nel caso in cui venga richiesta l'opzione "rallentatore di corsa", la larghezza minima del cassonetto è di 60 cm.



RETE EVIDENZIATA BIANCO - NERA



OPTIONAL

Rallentatore di corsa

Rete evidenziata bianco - nera

Teli oscuranti

Teli filtranti



COMANDO A CRICCHETTO



RALLENTATORE DI CORSA

MISURE CONSIGLIATE IN MM.

Cassonetto	Larghezza min. - max	Altezza min. - max
50	420 / 2000	- / 2500
40	420 / 1500	- / 1600

CON TELI FILTRANTI / OSCURANTI

Cassonetto	Larghezza min. - max	Altezza min. - max
50	420 / 1800	- / 2000

* Per necessità di prodotti dalle dimensioni oltre ai limiti consigliati, si prega di contattare l'azienda.

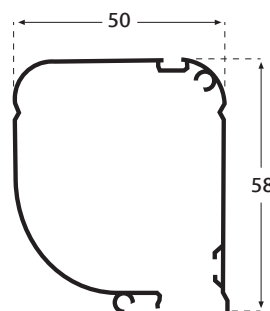

CASSONETTO 50

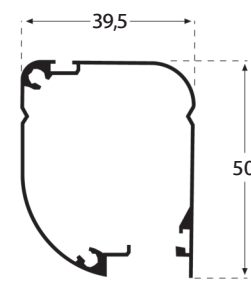

CASSONETTO 40

MODELLO	MINIMO FATTURABILE	RAL BASE	RAFFAELLO e ANTICO	LEGNO
Cricchetto 50/40	Mq. 1,50	€ 65,90	€ 72,50	€ 85,70
Cricchetto 50/40 rete evidenziata	Mq. 1,50	€ 73,40	€ 80,80	€ 95,50
Cricchetto 50/40 telo oscurante	Mq. 1,50	€ 119,10	€ 131,00	€ 154,90
Cricchetto 50/40 telo filtrante	Mq. 1,50	€ 154,70	€ 170,10	€ 201,10

OPTIONAL • RIPARAZIONI

	Rallentatore di corsa	€ 23,70	al pezzo
Riparazione zanzariera	Cambio rete fibra	€ 45,00	al pezzo
Riparazione zanzariera	Cambio rete evidenziata	€ 60,00	al pezzo
Riparazione zanzariera	Rettifica misure	€ 21,00	al pezzo
Campione	Zanzariere cricchetto	€ 25,00	(prezzo netto)



CATENA 50 è la classica zanzariera ad avvolgimento verticale, funziona tramite comando a catena, su richiesta è possibile avere il doppio comando esterno. Ideale per porte e finestre, viene fornita su misura con cassonetto da 50 mm. con rete in fibra di vetro elettrosaldata e rivettata ai bordi.

Indicare le dimensioni base x altezza, specificando se trattasi di misure finita o luce, tenendo presente quanto segue:

- **Misura luce:** la zanzariera verrà fornita 3 mm. in meno sul lato cassonetto.
- **Misura finita:** la zanzariera verrà fornita con le stesse misure ordinate.



RETE EVIDENZIATA BIANCO - NERA



OPTIONAL

Rete evidenziata bianco - nera

Teli oscuranti

Teli filtranti



DOPPIO COMANDO ESTERNO



MISURE CONSIGLIATE IN MM.

Cassonetto	Larghezza min. - max	Altezza min. - max
50	420 / 2000	- / 2500

CON TELI FILTRANTI / OSCURANTI

Cassonetto	Larghezza min. - max	Altezza min. - max
50	420 / 1500	- / 1600

* Per necessità di prodotti dalle dimensioni oltre ai limiti consigliati, si prega di contattare l'azienda.

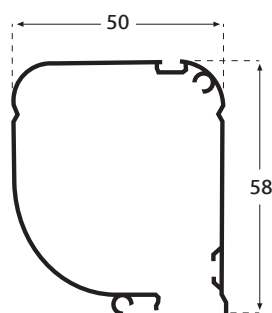

CASSONETTO 50

MODELLO	MINIMO FATTURABILE	RAL BASE	RAFFAELLO e ANTICO	LEGNO
Catena 50	Mq. 1,50	€ 67,20	€ 73,90	€ 87,30
Catena 50 rete evidenziata	Mq. 1,50	€ 75,50	€ 83,00	€ 98,20
Catena 50 telo oscurante	Mq. 1,50	€ 117,70	€ 129,50	€ 153,00
Catena 50 telo filtrante	Mq. 1,50	€ 151,00	€ 166,10	€ 196,40

OPTIONAL - RIPARAZIONI

	Doppio comando esterno	€ 14,00	al pezzo
Riparazione zanzariera	Cambio rete fibra	€ 48,00	al pezzo
Riparazione zanzariera	Cambio rete evidenziata	€ 62,00	al pezzo
Riparazione zanzariera	Rettifica misure	€ 23,00	al pezzo
Campione	Zanzariere catena	€ 25,00	(prezzo netto)

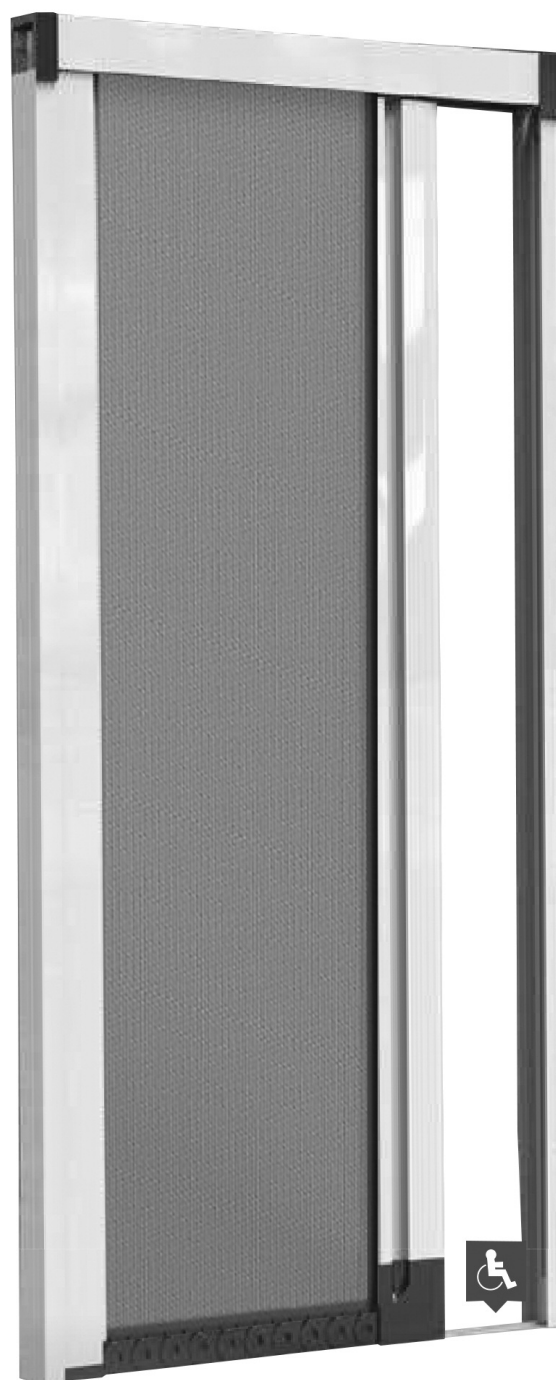

GRECALE è una zanzariera ad avvolgimento laterale, ideale per porte-finestre; la presa ergonomica lungo tutto il profilo della barra maniglia, rende comodo e facile l'azionamento sia dall'interno che dall'esterno. L'apertura e chiusura dell'anta, pur essendo dotata di molla, risulta molto controllata, senza causare avvolgimenti improvvisi e veloci. Questa caratteristica, unita all'assenza di barriere, rende il prodotto ideale per i vani di frequente passaggio.

Indicare le dimensioni base x altezza, specificando se trattasi di misure finita o luce, tenendo presente quanto segue:

- **Misura luce:** la zanzariera verrà fornita 3 mm. in meno sul lato cassonetto.
- **Misura finita:** la zanzariera verrà fornita con le stesse misure ordinate.

TENUTA TELO

GLI ARPIONI ROTANTI EVITANO LA FUORIUSCITA DEL TELO

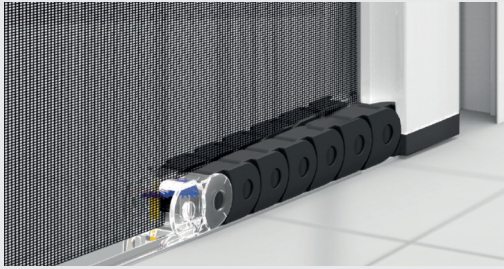

CINGOLO PER TENUTA TELO

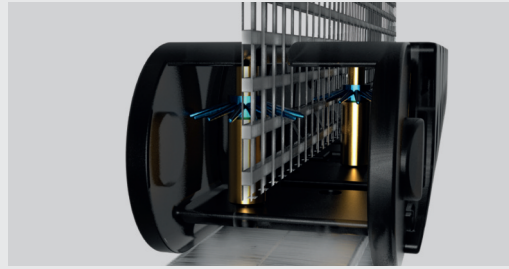

TIPI DI INSTALLAZIONE

CON GUIDA A TERRA

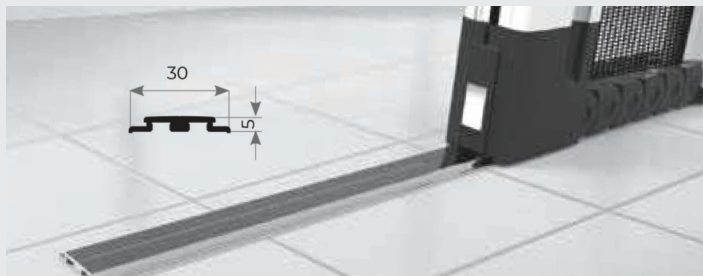

MANIGLIE DA INCASSO



MANIGLIA A SBALZO

MANIGLIA A PENDOLO

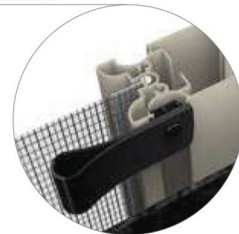

AGGANCIO CLIC CLAC

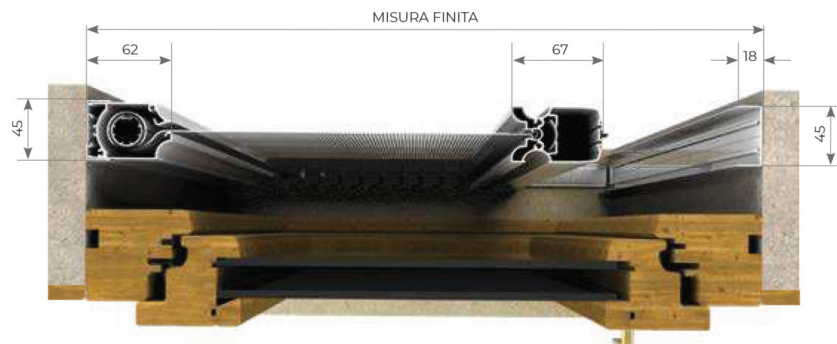

DUE ANTE

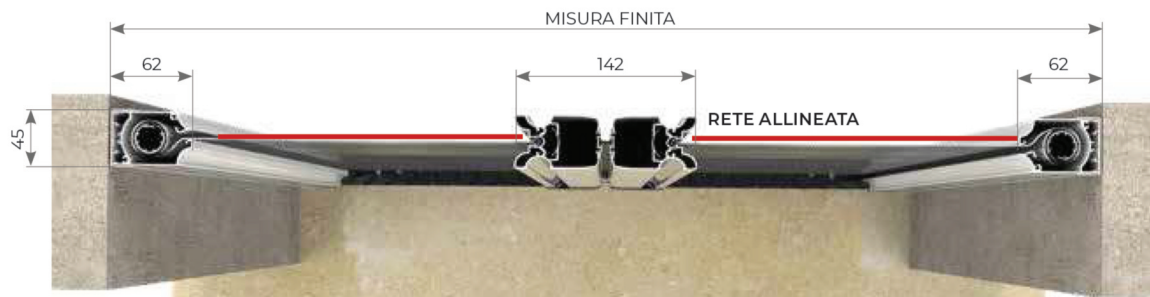

KIT INCASSO

MISURA FINITA: la zanzariera verrà fornita con le stesse misure ordinate (max ingombro).
MISURA LUCE: la zanzariera verrà fornita e addebitata con misure maggiorate: larghezza + (35x2) mm, altezza +20 mm.

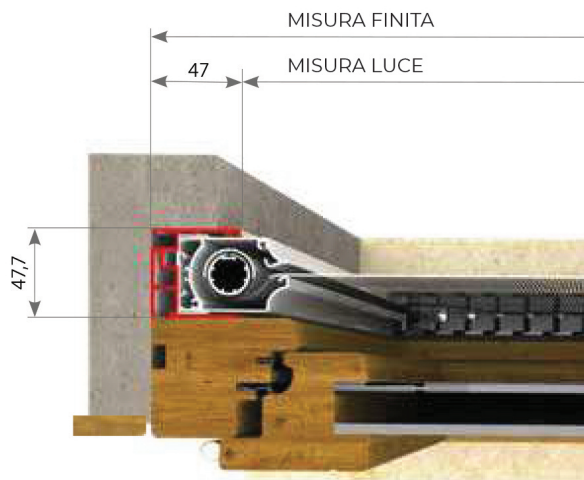

KIT INCASSO CON GUIDA TAPPARELLA

MISURA FINITA: verrà fornita con le stesse misure ordinate (max. ingombro)
MISURA LUCE: verrà fornita e addebitata con misure maggiorate: larghezza + (35x2)mm, altezza +20mm.

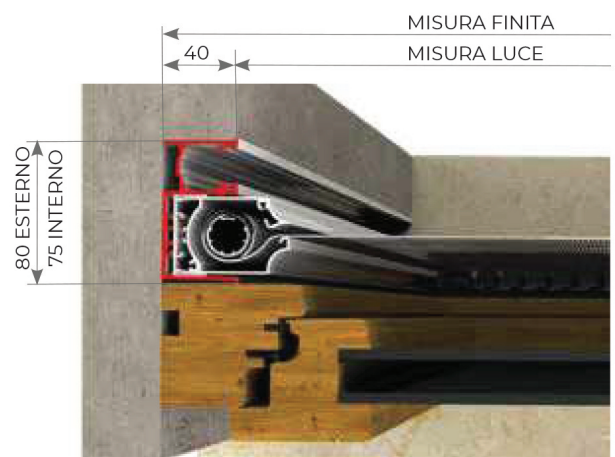

COMPENSAZIONE LATERALE

Grecale è dotata di un compensatore laterale telescopico compensando fino a 14mm in larghezza. Per una corretta applicazione è necessario indicare le misure più piccole dell'altezza e larghezza vano.

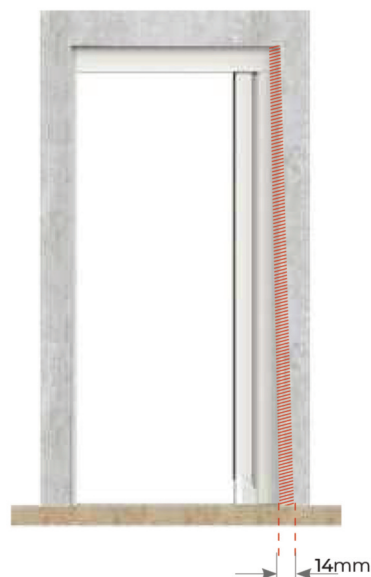
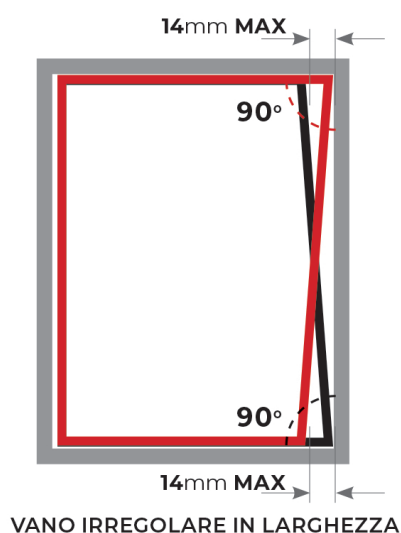
MISURE CONSIGLIATE IN MM.
UN'ANTA

Larghezza min. - max	Altezza min. - max
- / 2000	1400 / 2800

DUE ANTE

Larghezza min. - max	Altezza min. - max
- / 4000	1400 / 2800

* Per necessità di prodotti dalle dimensioni oltre ai limiti consigliati, si prega di contattare l'azienda.

MODELLO	MINIMO FATTURABILE	RAL BASE	RAFFAELLO e ANTICO	LEGNO
Grecale	1 modulo mq. 2,00 2 moduli mq. 4,00	€ 168,50	€ 185,40	€ 219,10
Grecale rete evidenziata	Mq.	€ 181,90	€ 200,10	€ 236,50
Grecale rete sunox	Mq.	€ 187,10	€ 205,90	€ 243,60

OPTIONAL · RIPARAZIONI	RAL BASE	RAFFAELLO	LEGNO
Registro superiore	€ 8,00	Prezzo netto	
Maniglia per incasso	€ 7,00	Prezzo netto	
Kit incasso da 48	€ 83,00	€ 99,00	€ 149,00
Kit incasso con guida tapparella da 75 completo di spazzolino	€ 125,00	€ 150,00	€ 212,00
Cambio rete	€ 85,00	al pezzo	
Cambio rete + lamina	€ 105,00	al pezzo	
Cambio lamina	€ 20,00	al pezzo	
Cambio rete evidenziata	€ 84,00	al pezzo	
Campione Grecale		€ 50,00	Prezzo netto



JAMBO è un'elegante zanzariera ad avvolgimento laterale, ideale per porte-finestre; è dotata di presa ergonomica lungo tutto il profilo della barra maniglia, che ne rende comodo e facile l'azionamento sia dall'interno che dall'esterno. L'apertura e chiusura dell'anta, pur essendo dotata di molla, risulta molto controllata, senza causare avvolgimenti improvvisi e veloci.

Questa caratteristica, unita alla guida a terra molto bassa da 5 mm, rende il prodotto ideale per i vani di frequente passaggio. Il fissaggio è rapido grazie alle clip a baionetta.

Indicare le dimensioni base x altezza, specificando se trattasi di misure finita o luce, tenendo presente quanto segue:

- **Misura luce:** la zanzariera verrà fornita 3 mm. in meno sul lato cassonetto.
- **Misura finita:** la zanzariera verrà fornita con le stesse misure ordinate.

BLOCCO TELO CON ARPIONE

All'interno della catena la presenza di un arpione rotante, munito di lamelle di gomma, garantisce la tenuta del telo nella guida inferiore.

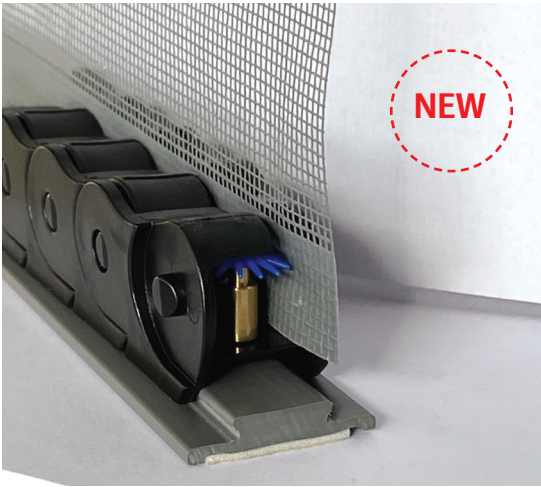

La guida a terra, grazie a un particolare sistema di aggancio, impedisce ai cingoli di sollevarsi in caso di vento.

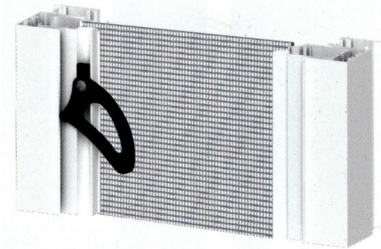
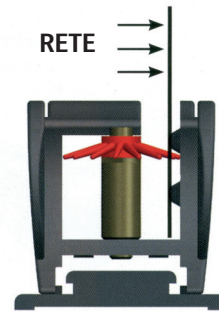

MANIGLIA PER INCASSO



ATTENZIONE RETE NON ALLINEATA

JAMBO VERSIONE 2 ANTE

APERTURA SX

APERTURA DX

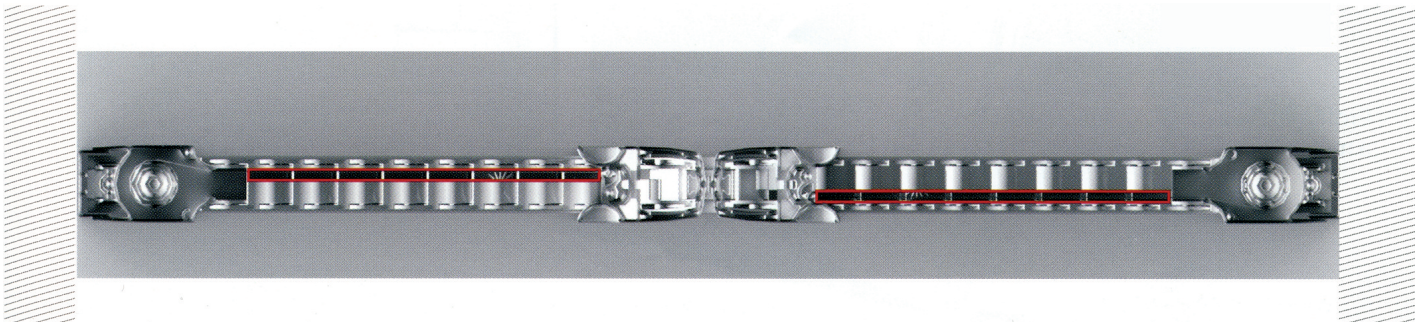

JAMBO CON DUE PORTE VICINE CON APERTURE OPPOSITE

APERTURA SX

APERTURA DX

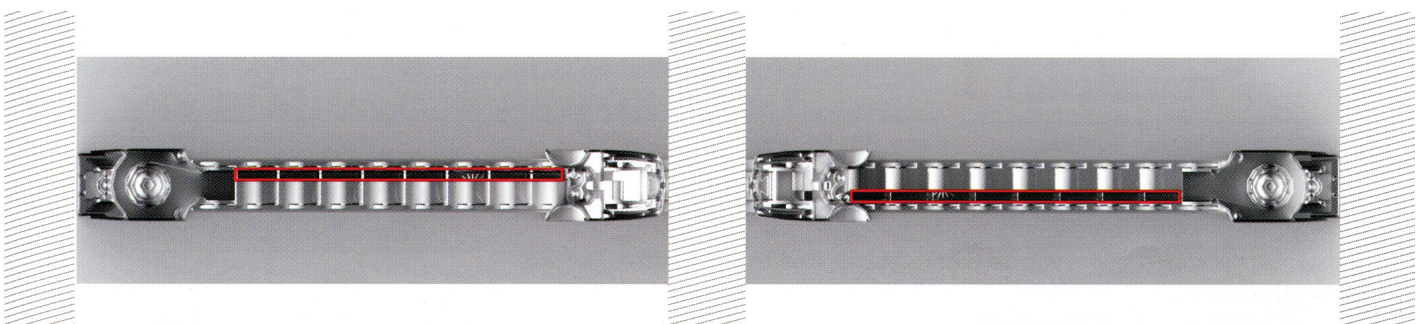

OPTIONAL

Registro superiore

accessorio per vani irregolari



Profilo laterale a muro

VANO IRREGOLARE
LARGHEZZA SUPERIORE

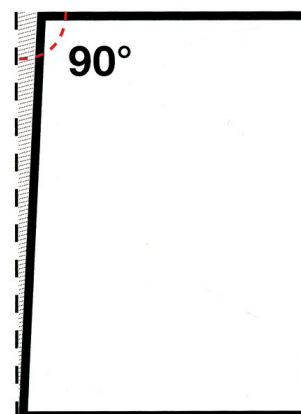

VANO IRREGOLARE
LARGHEZZA INFERIORE

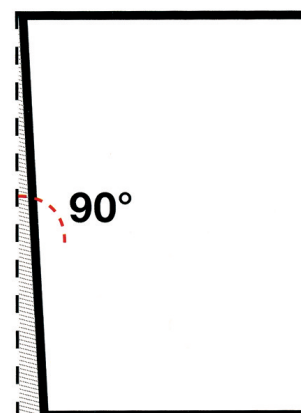

Il sistema telescopico, composto dal profilo laterale a muro e il registro superiore, permette di compensare differenze in larghezza fino a 14 mm mantenendo il cassonetto sempre perpendicolare al pavimento.

SEZIONE ORIZZONTALE

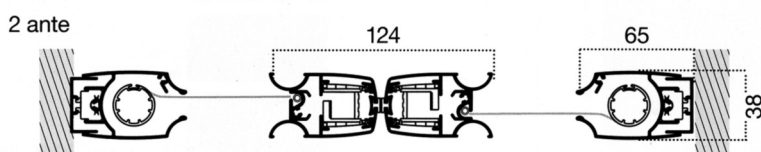
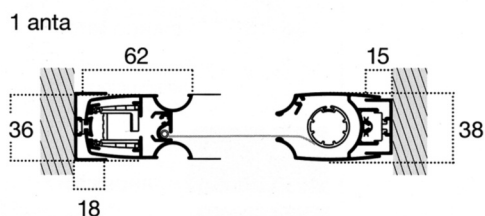

SEZIONE VERTICALE

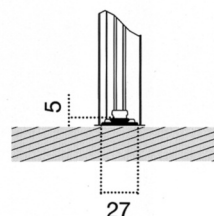
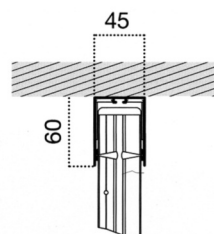

JAMBO KIT INCASSATO

MISURE DA ORDINARE

- **Misura finita:** la zanzariera verrà fornita con le stesse misure ordinate (max. ingombro)
- **Misura luce:** verrà fornita e addebitata con misure maggiorate: larghezza + (35x2) mm, altezza +20 mm.

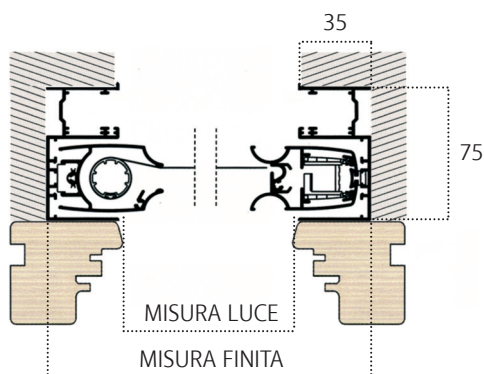

MISURE CONSIGLIATE IN MM.

UN'ANTA

Larghezza min. - max	Altezza min. - max
500 / 1550	1200 / 2800

DUE ANTE

Larghezza min. - max	Altezza min. - max
500 / 3100	1200 / 2800

* Per necessità di prodotti dalle dimensioni oltre ai limiti consigliati, si prega di contattare l'azienda.

MODELLO	MINIMO FATTURABILE	RAL BASE	RAFFAELLO e ANTICO	LEGNO
Jambo attacco a baionetta	1 modulo mq. 2,00 2 moduli mq. 4,00	€ 154,80	€ 170,20	€ 201,20
Jambo rete evidenziata	Mq.	€ 166,90	€ 183,50	€ 216,90
Jambo rete sunox	Mq.	€ 172,40	€ 189,70	€ 224,10

OPTIONAL - RIPARAZIONI

	RAL BASE	RAFFAELLO	LEGNO
Registro superiore	€ 8,00	Prezzo netto	
Maniglia per incasso	€ 7,00	Prezzo netto	
Kit incasso da 48	€ 83,00	€ 99,00	€ 149,00
Kit incasso con guida tapparella da 75 completo di spazzolino	€ 125,00	€ 150,00	€ 212,00
Cambio rete	€ 70,00	al pezzo	
Cambio rete + lamina	€ 88,00	al pezzo	
Cambio lamina	€ 18,00	al pezzo	
Cambio rete evidenziata	€ 81,00	al pezzo	
Campione Jambo		€ 50,00	Prezzo netto



FORO
DRENANTE

PLANUS è un'elegante zanzariera ad avvolgimento laterale, ideale per porte-finestre; e dotata di presa ergonomica lungo il profilo della barra maniglia, che ne rende comodo e facile l'azionamento sia dall'interno che dall'esterno. L'apertura e chiusura dell'anta, pur essendo dotata di molla, risulta molto controllata, senza causare avvolgimenti improvvisi e veloci.

Questa caratteristica, unita alla guida a terra molto bassa, rende il prodotto ideale per i vani di frequente passaggio.

Indicare le dimensioni base x altezza, specificando se trattasi di misure finita o luce, tenendo presente quanto segue:

- **Misura luce:** la zanzariera verrà fornita 3 mm. in meno sul lato cassonetto.
- **Misura finita:** la zanzariera verrà fornita con le stesse misure ordinate.

SEZIONE ORIZZONTALE

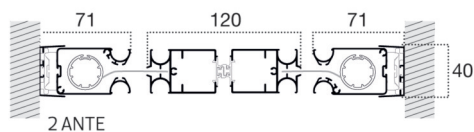
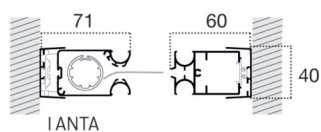

SEZIONE VERTICALE

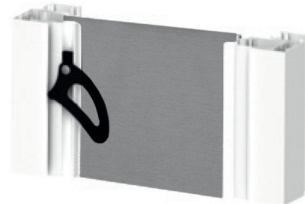
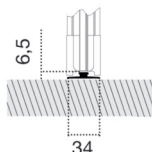
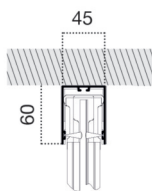

MANIGLIA PER INCASSO



CINGOLO ANTIVENTO

VARIANTI

1 KIT INCASSO

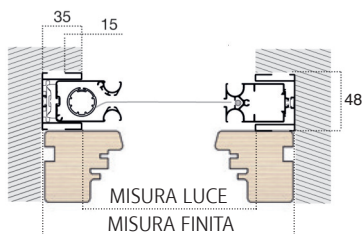

**MISURE DA ORDINARE
PLANUS KIT INCASSO**

- MISURA FINITA: verrà fornita con le stesse misure ordinate (max ingombro)
- MISURA LUCE: verrà fornita e addebitata con misure maggiorate: larghezza + (35x2) mm, altezza + 20 mm.

2 KIT INCASSO CON GUIDA TAPPARELLA

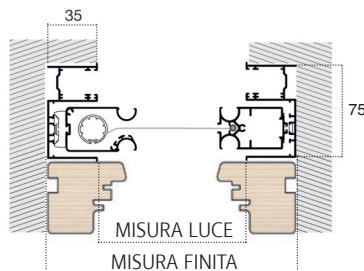

**MISURE DA ORDINARE
PLANUS KIT INCASSO CON GUIDA TAPPARELLA**

- MISURA FINITA: verrà fornita con le stesse misure ordinate (max ingombro)
- MISURA LUCE: verrà fornita e addebitata con misure maggiorate: larghezza + (35x2) mm, altezza + 20 mm.

OPTIONAL

Rete evidenziata bianco - nera

Planus kit incasso 1

Planus kit incasso con guida tapparella 2

MISURE CONSIGLIATE IN MM.

UN'ANTA

Larghezza min. - max	Altezza min. - max
500 / 1400	1400 / 2500

DUE ANTE

Larghezza min. - max	Altezza min. - max
- / 2800	1400 / 2500

* Per necessità di prodotti dalle dimensioni oltre ai limiti consigliati, si prega di contattare l'azienda.

MODELLO	MINIMO FATTURABILE	RAL BASE	RAFFAELLO e ANTICO	LEGNO
Planus attacco a baionetta	1 modulo mq. 2,00 2 moduli mq. 4,00 3 moduli mq. 6,00 4 moduli mq. 8,00	€ 141,50	€ 155,60	€ 183,90
Planus rete evidenziata	Mq.	€ 153,80	€ 169,10	€ 199,80

OPTIONAL • RIPARAZIONI	RAL BASE	RAFFAELLO	LEGNO
Kit incasso da 48	€ 83,00	€ 99,00	€ 149,00
Kit incasso con guida tapparella da 75 completo di spazzolino	€ 125,00	€ 150,00	€ 212,00
Maniglia per incasso	€ 7,00	Prezzo netto	
Cambio rete	€ 70,00	al pezzo	
Cambio rete + lamina	€ 88,00	al pezzo	
Cambio lamina	€ 18,00	al pezzo	
Cambio rete evidenziata	€ 81,00	al pezzo	
Rettifica misure	€ 38,00	al pezzo	
Ripristino Planus	€ 21,00	al pezzo	
Campione Planus	€ 50,00	Prezzo netto	



FORO
DRENANTE 

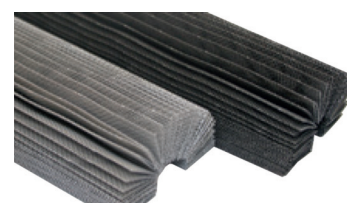

RETE NERA E GRIGIA



PLISSÉ è una zanzariera indicata per portefinestre di frequente passaggio. È dotata di una presa ergonomica lungo il profilo della barra maniglia, che ne rende comodo e facile l'azionamento sia dall'interno che dall'esterno. Con rete plissettata di colore nero o grigio. Apertura a scorrimento laterale realizzato con sistema di arresto manuale in qualsiasi punto, chiusura tramite banda magnetica. Indicata anche per grandi dimensioni grazie a moduli aggiuntivi e diversi sistemi di apertura. La guida inferiore di soli 3mm facilita il passaggio del vano anche per portatori di handicap. Viene fornita su misura.

Indicare le dimensioni base x altezza, specificando se trattasi di misure finita o luce, tenendo presente quanto segue:

- **Misura luce:** la zanzariera verrà fornita 3 mm. in meno sul lato cassonetto.
- **Misura finita:** la zanzariera verrà fornita con le stesse misure ordinate.

SCHEMI DI APERTURA

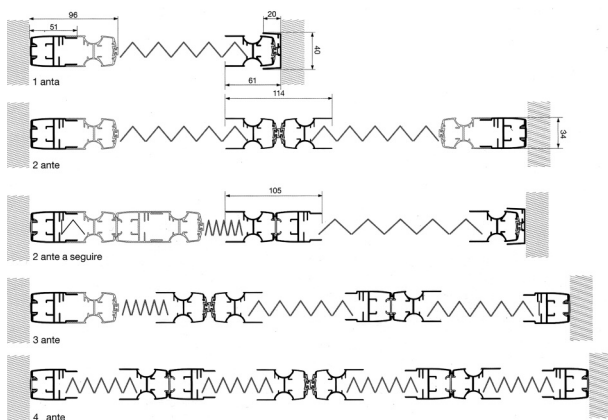

SEZIONE VERTICALE

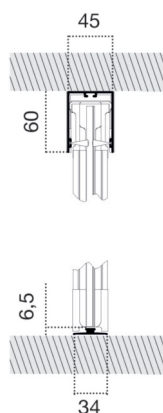

1 KIT INCASSO



2 KIT INCASSO CON GUIDA TAPPARELLA



OPTIONAL

Compensatore laterale

Plissé kit incasso 1

Plissé kit incasso con guida tapparella 2

MISURE CONSIGLIATE IN MM.

UN'ANTA

Larghezza min. - max	Altezza min. - max
600 / 1800	1600 / 3000

* Per necessità di prodotti dalle dimensioni oltre ai limiti consigliati, si prega di contattare l'azienda.

LARGHEZZA	RAL BASE				RAFFAELLO e ANTICO				LEGNO			
	ALTEZZA 2100-2400	ALTEZZA 2401-2580	ALTEZZA 2581-2700	ALTEZZA 2701-3000	ALTEZZA 2100-2400	ALTEZZA 2401-2580	ALTEZZA 2581-2700	ALTEZZA 2701-3000	ALTEZZA 2100-2400	ALTEZZA 2401-2580	ALTEZZA 2581-2700	ALTEZZA 2701-3000
L.800-1050	€ 430,60	€ 458,40	€ 504,50	€ 535,10	€ 473,60	€ 504,20	€ 555,00	€ 588,60	€ 559,70	€ 595,92	€ 655,80	€ 695,60
L.1051-1200	€ 447,80	€ 478,20	€ 526,10	€ 557,90	€ 492,60	€ 526,10	€ 578,60	€ 613,70	€ 582,20	€ 621,60	€ 683,90	€ 725,30
L.1201-1350	€ 466,80	€ 498,50	€ 548,40	€ 581,40	€ 513,50	€ 548,30	€ 603,20	€ 639,50	€ 606,80	€ 648,00	€ 712,80	€ 755,90
L.1351-1600	€ 569,80	€ 601,70	€ 661,90	€ 701,80	€ 626,80	€ 661,90	€ 728,00	€ 771,90	€ 740,60	€ 782,20	€ 860,40	€ 912,20
L.1601-1800	€ 601,60	€ 632,60	€ 697,40	€ 739,40	€ 661,80	€ 695,90	€ 767,20	€ 813,40	€ 782,00	€ 822,40	€ 906,60	€ 961,20

Per larghezze maggiori di mm. 1600 l'azienda non si assume responsabilità di eventuali problemi funzionali. Tali misure si consiglia a due moduli.

SOSTITUZIONE RETE PLISSÉ

LARGHEZZA	ALTEZZA 2100 - 2400	ALTEZZA 2401 - 2580	ALTEZZA 2581 - 2700	ALTEZZA 2701 - 3000
L. 800 - 1200	€ 190,00	€ 200,00	€ 218,00	€ 227,00
L. 1201 - 1350	€ 202,00	€ 212,00	€ 223,00	€ 232,00
L. 1351 - 1600	€ 212,00	€ 226,00	€ 230,00	€ 239,00
L. 1601 - 1800	€ 224,00	€ 236,00	€ 241,00	€ 251,00

OPTIONAL • RIPARAZIONI

	RAL BASE	RAFFAELLO	LEGNO
Compensatore laterale	€ 34,60	€ 37,80	€ 49,70
Kit incasso da 48	€ 83,00	€ 99,00	€ 149,00
Kit incasso con guida tapparella da 75 completo di spazzolino	€ 125,00	€ 150,00	€ 212,00
Riparazione Plissé	cambio fili		€ 75,00 al pezzo
Riparazione Plissé	rettifica misure		€ 85,00 al pezzo
Riparazione Plissé	ripristino		€ 45,00 al pezzo
Campione Plissé	€ 50,00	(prezzo netto)	

La sostituzione di componenti danneggiati saranno addebitati al costo.



La **PLISSÈ 0.22** è una zanzariera con rete plissettata, a comando frizionato. Grazie ad un ingombro di appena 22 mm. diventa la soluzione ottimale per l'installazione in spazi ridotti. La guida a terra di appena 7 mm. rende il passaggio agevole. È disponibile in due versioni, tutte fornite con rete nera e su richiesta con rete grigia.

- **0.22 LATERALE**, particolarmente indicata per porte-finestre, ha un movimento laterale e prevede la realizzazione a una o due ante.
- **0.22 REVERSIBILE**, è una zanzariera per porte-finestre. La sua particolare struttura, caratterizzata da due profili scorrevoli che permettono l'impacchettamento e l'estensione totale della rete da entrambi i lati, la rende molto indicata in abbinamento agli infissi scorrevoli.

Indicare le dimensioni base x altezza, specificando se trattasi di misure finita o luce, tenendo presente quanto segue:

- **Misura luce:** la zanzariera verrà fornita 3 mm. in meno sul lato cassonetto.
- **Misura finita:** la zanzariera verrà fornita con le stesse misure ordinate.

REVERSIBILE



SISTEMI DI FISSAGGIO STANDARD AGGANCIO RAPIDO



A RICHIESTA A BAIONETTA



PIEGA RETE

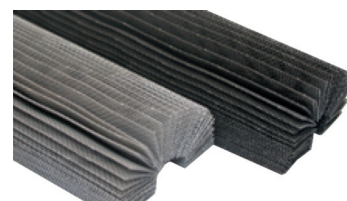

RETE NERA E GRIGIA

MISURE CONSIGLIATE IN MM.

UN'ANTA

Larghezza min. - max	Altezza min. - max
500 / 1800	1200 / 2600

REVERSIBILE

Larghezza min. - max	Altezza min. - max
500 / 1800	1200 / 2600

* Per necessità di prodotti dalle dimensioni oltre ai limiti consigliati, si prega di contattare l'azienda.

MODELLO	MINIMO FATTURABILE	RAL BASE	RAFFAELLO e ANTICO	LEGNO
Plissé 0.22	1 modulo mq. 1,50 2 moduli mq. 3,00	€ 131,00	€ 144,00	€ 171,00
Plissé reversibile	Mq. 2,00	€ 143,00	€ 157,00	€ 186,00

SOSTITUZIONE RETE PLISSÉ 0.22

LARGHEZZA	ALTEZZA 2100 - 2400	ALTEZZA 2401 - 2600
L. 800 - 1200	€ 181,00	€ 191,00
L. 1201 - 1350	€ 190,00	€ 200,00
L. 1351 - 1600	€ 200,00	€ 215,00
L. 1601 - 1800	€ 212,00	€ 226,00

OPTIONAL • RIPARAZIONI

Riparazione Plissé 0.22	cambio fili	€ 70,00 al pezzo
Riparazione Plissé 0.22	rettifica misure	€ 80,00 al pezzo
Riparazione Plissé 0.22	ripristino	€ 35,00 al pezzo
Campione Plissé 0.22		€ 50,00 (prezzo netto)

La sostituzione di componenti danneggiati saranno addebitati al costo.



AGILA 50 è una zanzariera avvolgente a molla, a scorrimento orizzontale indicata per portefinestre. Il sistema è caratterizzata da una mini guida a pavimento calpestabile, con uno spessore di 16 mm. che rende agevole il passaggio del vano anche per portatori di handicap. Chiusura tramite banda magnetica. Viene fornita su misura con cassetto da 50 mm. Rete in fibra di vetro elettrosaldata e rivettata ai bordi.

Indicare le dimensioni base x altezza, specificando se trattasi di misure finita o luce, tenendo presente quanto segue:

- **Misura luce:** la zanzariera verrà fornita 3 mm. in meno sul lato cassetto.
- **Misura finita:** la zanzariera verrà fornita con le stesse misure ordinate.

Nel caso in cui venga richiesta l'opzione "rallentatore di corsa", la larghezza minima del cassetto è di 60 cm.



RETE EVIDENZIATA BIANCO - NERA



OPTIONAL

Rallentatore di corsa

Rete evidenziata bianco - nera

Teli oscuranti

Teli filtranti



CORSIO CON CUSCINETTO

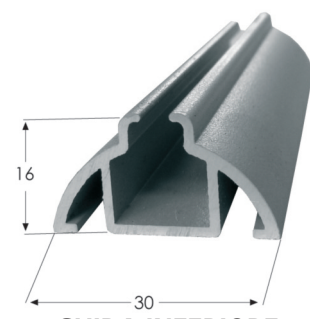

GUIDA INFERIORE

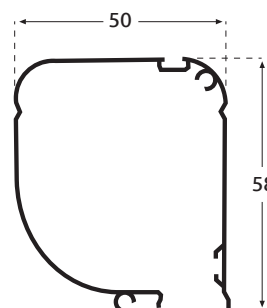

CASSONETTO 50



RALLENTATORE DI CORSA

MISURE CONSIGLIATE IN MM.

Cassonetto	Larghezza min. - max	Altezza min. - max
50	380 / 1500	420 / 2600

CON TELI FILTRANTI / OSCURANTI

Cassonetto	Larghezza min. - max	Altezza min. - max
50	380 / 1400	420 / 2300

* Per necessità di prodotti dalle dimensioni oltre ai limiti consigliati, si prega di contattare l'azienda.

MODELLO	MINIMO FATTURABILE	RAL BASE	RAFFAELLO e ANTICO	LEGNO
Agila 50	Mq. 2,00	€ 90,00	€ 99,00	€ 117,00
Agila 50 rete evidenziata	Mq. 2,00	€ 104,00	€ 113,00	€ 135,00
Agila 50 oscurante	Mq. 2,00	€ 156,00	€ 171,00	€ 202,00

OPTIONAL - RIPARAZIONI

	Rallentatore di corsa	€ 23,70	al pezzo
Riparazione zanzariera	Cambio rete fibra	€ 62,00	al pezzo
Riparazione zanzariera	Cambio rete evidenziata	€ 77,00	al pezzo
Riparazione zanzariera	Rettifica misure	€ 21,00	al pezzo
Campione	Zanzariere agila	€ 25,00	(prezzo netto)



AGILA 50 DOPPIA è una zanzariera avvolgente a molla, a scorrimento orizzontale indicata per portefinestre di grandi dimensioni. Il sistema prevede due cassonetti, montati l'uno frontale all'altro, guida a pavimento calpestabile dallo spessore di 16 mm. che rende agevole il passaggio del vano anche per portatori di handicap. Chiusura tramite cricchetto (modulo semifisso) e banda magnetica. Viene fornita su misura con cassonetto da 50 mm. Rete in fibra di vetro elettrosaldata e rivettata ai bordi.

Indicare le dimensioni base x altezza, specificando se trattasi di misure finita o luce, tenendo presente quanto segue:

- **Misura luce:** la zanzariera verrà fornita 3 mm. in meno sul lato cassonetto.
- **Misura finita:** la zanzariera verrà fornita con le stesse misure ordinate.

Nel caso in cui venga richiesta l'opzione "rallentatore di corsa", la larghezza minima del cassonetto è di 60 cm.



RETE EVIDENZIATA BIANCO - NERA



OPTIONAL

Rallentatore di corsa

Rete evidenziata bianco - nera

Teli oscuranti

Teli filtranti



NODO CENTRALE

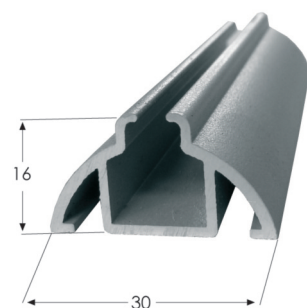

GUIDA INFERIORE



RALLENTATORE DI CORSA

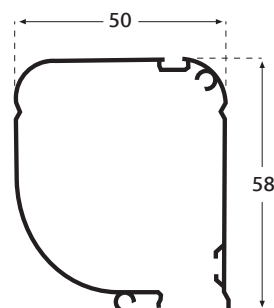

CASSONETTO 50

MISURE CONSIGLIATE IN MM.

Cassonetto	Larghezza min. - max	Altezza min. - max
50	900 / 2400	420 / 2600

CON TELI FILTRANTI / OSCURANTI

Cassonetto	Larghezza min. - max	Altezza min. - max
50	500 / 1500	420 / 2300

* Per necessità di prodotti dalle dimensioni oltre ai limiti consigliati, si prega di contattare l'azienda.

MODELLO	MINIMO FATTURABILE	RAL BASE	RAFFAELLO e ANTICO	LEGNO
Agila 50 2 moduli	Mq. 4,00	€ 100,00	€ 110,00	€ 131,00
Agila 50 2 moduli rete evidenziata	Mq. 4,00	€ 108,00	€ 119,00	€ 140,00
Agila 50 2 moduli telo oscurante	Mq. 4,00	€ 162,00	€ 178,00	€ 211,00

OPTIONAL - RIPARAZIONI

	Rallentatore di corsa	€ 23,70	al pezzo
Riparazione zanzariera	Cambio rete fibra	€ 62,00	al pezzo
Riparazione zanzariera	Cambio rete evidenziata	€ 77,00	al pezzo
Riparazione zanzariera	Rettifica misure	€ 21,00	al pezzo
Campione	Zanzariere agila doppia	€ 40,00	(prezzo netto)



LATERALE 50/40 è una zanzariera avvolgente a molla, a scorrimento orizzontale indicata per portefinestre. La guida inferiore è rimovibile nei periodi di non utilizzo della zanzariera. Chiusura tramite banda magnetica. Viene fornita su misura con cassonetto da 50 o da 40. Rete in fibra di vetro elettrosaldata e rivettata ai bordi.

Indicare le dimensioni base x altezza, specificando se trattasi di misure finita o luce, tenendo presente quanto segue:

- **Misura luce:** la zanzariera verrà fornita 3 mm. in meno sul lato cassonetto.
- **Misura finita:** la zanzariera verrà fornita con le stesse misure ordinate.

Nel caso in cui venga richiesta l'opzione "rallentatore di corsa", la larghezza minima del cassonetto è di 60 cm.



RETE EVIDENZIATA BIANCO - NERA



OPTIONAL

Rallentatore di corsa

Rete evidenziata bianco - nera

Teli oscuranti

Teli filtranti



RALLENTATORE DI CORSA

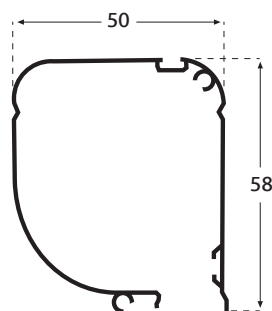

CASSONETTO 50

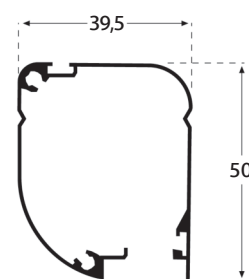

CASSONETTO 40

MISURE CONSIGLIATE IN MM.

Cassonetto	Larghezza min. - max	Altezza min. - max
50	380 / 1600	420 / 2700
40	380 / 1400	420 / 2500

CON TELI FILTRANTI / OSCURANTI

Cassonetto	Larghezza min. - max	Altezza min. - max
50	380 / 1400	420 / 2300
40	380 / 1200	420 / 2300

* Per necessità di prodotti dalle dimensioni oltre ai limiti consigliati, si prega di contattare l'azienda.

MODELLO	MINIMO FATTURABILE	RAL BASE	RAFFAELLO e ANTICO	LEGNO
Laterale 50/40	Mq. 2,00	€ 77,00	€ 84,00	€ 99,00
Laterale 50/40 rete evidenziata	Mq. 2,00	€ 85,00	€ 94,00	€ 111,00
Laterale 50/40 telo oscurante	Mq. 2,00	€ 129,00	€ 141,00	€ 167,00
Laterale 50/40 telo filtrante	Mq. 2,00	€ 172,00	€ 189,00	€ 224,00

OPTIONAL • RIPARAZIONI

	Rallentatore di corsa	€ 23,70	al pezzo
Riparazione zanzariera	Cambio rete fibra	€ 59,00	al pezzo
Riparazione zanzariera	Cambio rete evidenziata	€ 68,00	al pezzo
Riparazione zanzariera	Rettifica misure	€ 21,00	al pezzo
Campione	Zanzariere laterale	€ 25,00	(prezzo netto)



LATERALE 50/40 DOPPIA è una zanzariera avvolgente a molla, a scorrimento orizzontale indicata per portefinestre di grandi dimensioni. Il sistema prevede due cassonetti, montati l'uno frontale all'altro e guida inferiore rimovibile nei periodi di non utilizzo. Chiusura tramite cricchetto (modulo semifisso) e banda magnetica. Viene fornita su misura con cassonetto da 50 o da 40 mm. Rete in fibra di vetro elettrosaldata e rivettata ai bordi.

Indicare le dimensioni base x altezza, specificando se trattasi di misure finita o luce, tenendo presente quanto segue:

- **Misura luce:** la zanzariera verrà fornita 3 mm. in meno sul lato cassonetto.
- **Misura finita:** la zanzariera verrà fornita con le stesse misure ordinate.

Nel caso in cui venga richiesta l'opzione "rallentatore di corsa", la larghezza minima del cassonetto è di 60 cm.



RETE EVIDENZIATA BIANCO - NERA



OPTIONAL

Rallentatore di corsa

Rete evidenziata bianco - nera

Teli oscuranti

Teli filtranti



RALLENTATORE DI CORSA

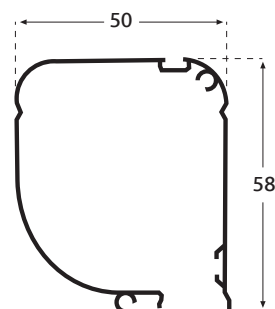

CASSONETTO 50

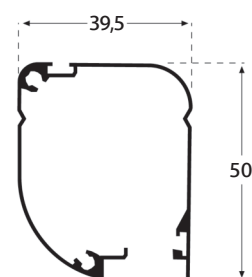

CASSONETTO 40

MISURE CONSIGLIATE IN MM.

Cassonetto	Larghezza min. - max	Altezza min. - max
50	900 / 2500	420 / 2700
40	900 / 2400	420 / 2500

CON TELI FILTRANTI / OSCURANTI

Cassonetto	Larghezza min. - max	Altezza min. - max
50	900 / 1800	- / 2300
40	900 / 1400	- / 2300

* Per necessità di prodotti dalle dimensioni oltre ai limiti consigliati, si prega di contattare l'azienda.

MODELLO	MINIMO FATTURABILE	RAL BASE	RAFFAELLO e ANTICO	LEGNO
Laterale 2 moduli	Mq. 4,00	€ 85,00	€ 94,00	€ 111,00
Laterale 2 moduli rete evidenziata	Mq. 4,00	€ 111,00	€ 122,00	€ 145,00
Laterale 2 moduli telo oscurante	Mq. 4,00	€ 136,00	€ 150,00	€ 177,00
Laterale 2 moduli telo filtrante	Mq. 4,00	€ 175,00	€ 192,00	€ 227,00

OPTIONAL • RIPARAZIONI

	Rallentatore di corsa	€ 23,70	al pezzo
Riparazione zanzariera	Cambio rete fibra	€ 59,00	al pezzo
Riparazione zanzariera	Cambio rete evidenziata	€ 68,00	al pezzo
Riparazione zanzariera	Rettifica misure	€ 21,00	al pezzo
Campione	Zanzariere laterale	€ 40,00	(prezzo netto)

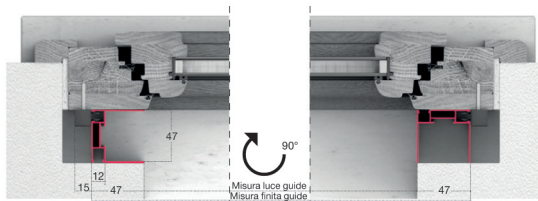

FISSAGGIO PROFILO INCASSO FUNZIONE CARTER

Profilo Incasso può essere installato con la funzione di carter, o ruotandolo di 90° diventa la predisposizione per il fissaggio della zanzariera senza l'ausilio delle viti.

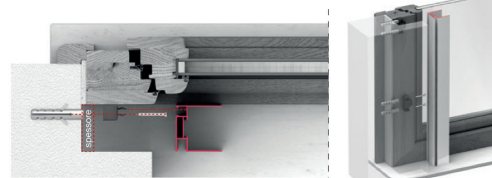

FISSAGGIO SU CONTROTELAIO

Profilo Incasso fissato tramite apposite staffe sul contro telaio.

OPTIONAL

FISSAGGIO TELAIO INFISSO



PROFILI E ACCESSORI

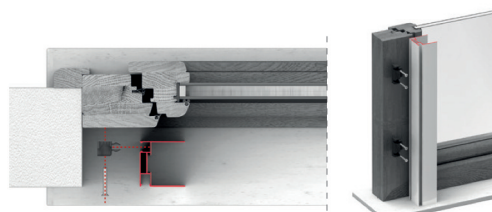
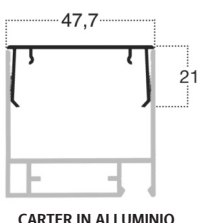
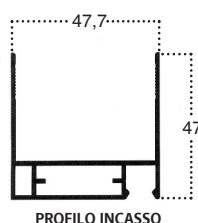

FISSAGGIO SU TELAIO INFISSO

Profilo Incasso fissato tramite apposite staffe sul telaio infisso.

ATTENZIONE
Staffe di fissaggio non incluse.

SEZIONE ORIZZONTALE

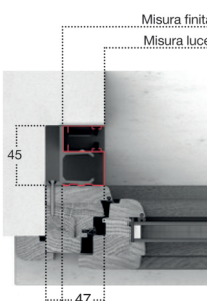

SEZIONE VERTICALE

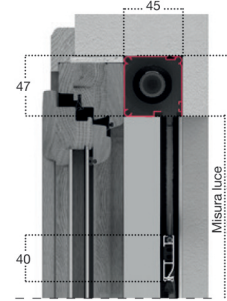

INCASSATA VERTICALE 45 è una zanzariera ad incasso ad avvolgimento verticale con cassonetto da 45 mm d'ingombro. Viene fornita su misura con rete in fibra di vetro che non prevede i bottoncini laterali. La guida è dotata di un doppio spazzolino che impedisce la fuoriuscita della rete.

MISURE CONSIGLIATE IN MM.

Cassonetto	Larghezza min. - max	Altezza min. - max
50	420 / 1800	- / 2500

CON TELI FILTRANTI / OSCURANTI

Cassonetto	Larghezza min. - max	Altezza min. - max
50	500 / 1500	- / 2000

* Per necessità di prodotti dalle dimensioni oltre ai limiti consigliati, si prega di contattare l'azienda.

Indicare le dimensioni base x altezza, specificando se trattasi di misure finite o luce.

- **Misura luce:** la zanzariera verrà fornita maggiorata e addebitata largh. + cm. 7 - alt. + cm. 4,5.
- **Misura finita:** la zanzariera verrà fornita con le stesse misure ordinate.

MODELLO	MINIMO FATTURABILE	RAL BASE	RAFFAELLO e ANTICO	LEGNO
Incassata Verticale 45	Mq. 1,50	€ 69,10	€ 77,80	€ 89,90
Inc. Vert. 45 rete evidenziata	Mq. 1,50	€ 77,50	€ 85,30	€ 100,80
Inc. Vert. 45 + Profilo Incasso	Mq. 1,50	€ 95,00	€ 104,80	€ 123,70
Inc. Vert. 45 rete ev.+Profilo Incasso	Mq. 1,50	€ 102,60	€ 113,00	€ 132,80
Profilo Incasso	MI.	€ 22,10	€ 25,40	€ 34,00
Carter in alluminio	MI.	€ 13,00	€ 15,00	€ 20,00
Staffa fissaggio Inc. Vert. mod. 10/45	Pz.	€ 1,50		

OPTIONAL • RIPARAZIONI

	Rallentatore di corsa	€ 23,70	al pezzo
Riparazione zanzariera	Cambio rete	€ 45,00	al pezzo
	Cambio rete evidenziata	€ 60,00	al pezzo
	Rettifica misure	€ 21,00	al pezzo
Campione	Zanzariere incassata	€ 35,00	(prezzo netto)



PROFILO INCASSATA 75 - TAPPARELLA

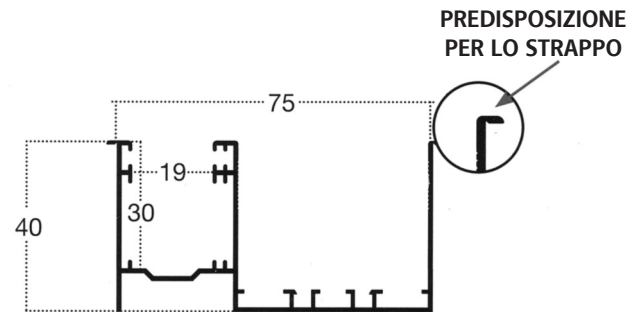

RIDUTTORE PER PLANUS - JAMBO - PLISSÈ

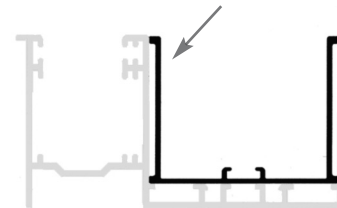

RIDUTTORE VERSIONE CARTER

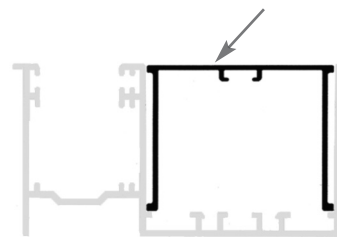

KIT INCASSO CON GUIDA TAPPARELLA DA 75 COMPLETO DI SPAZZOLINO

		RAL BASE	RAFFAELLO	LEGNO
Kit 75 per Planus / Jambo / Plissé	Prezzo a kit	€ 125,00	€ 150,00	€ 212,00
Coppia guida incassata 75 per verticale	Prezzo a ml	€ 51,00	€ 61,00	€ 86,00
Carter in alluminio	Prezzo a ml	€ 13,00	€ 15,00	€ 20,00
Coppia invito guida + tappo	Prezzo netto cp.	€ 5,70		

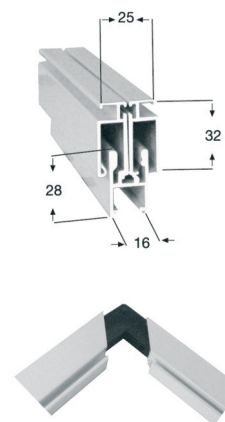

OPTIONAL

Rete acciaio inox

Rete petscreen grigia

MISURE CONSIGLIATE IN MM.

Larghezza min. - max	Altezza min. - max
600 / 2500	500 / 2600

* Per necessità di prodotti dalle dimensioni oltre ai limiti consigliati, si prega di contattare l'azienda.

SCORREVOLE è una zanzariera indicata per finestre e portefinestre, composta da pannelli scorrevoli in orizzontale. Viene fornita su misura con rete in alluminio brunita, a richiesta rete in alluminio naturale, in fibra di vetro e acciaio. Realizzabile a due, tre o quattro pannelli, si adatta in spazi ridotti grazie al suo minimo ingombro di soli mm. 25.

Indicare le dimensioni base x altezza, specificando se trattasi di misure finita o luce.

- **Misura luce:** la zanzariera verrà fornita 1 mm. in meno su entrambi i lati.
- **Misura finita:** la zanzariera verrà fornita con le stesse misure ordinate.

MODELLO	MINIMO FATTURABILE	RAL BASE	RAFFAELLO e ANTICO	LEGNO
Scorrevole	2 ANTE Mq. 1,80	€ 86,00	€ 97,00	€ 121,00
Scorrevole con rete acciaio inox	3 ANTE Mq. 2,50	€ 143,00	€ 153,00	€ 200,00
Scorrevole con rete petscreen	4 ANTE Mq. 3,50	€ 132,00	€ 151,00	€ 184,00
Traverso	PEZZO	€ 13,00	€ 15,00	€ 17,00

OPTIONAL • RIPARAZIONI

Cambio rete a pannello	€ 35,00	al pezzo
Cambio rete acciaio inox	€ 71,00	al pezzo
Cambio rete petscreen	€ 57,00	al pezzo
Rettifica misure	€ 30,00	al pezzo
Campione	€ 25,00	(prezzo netto)

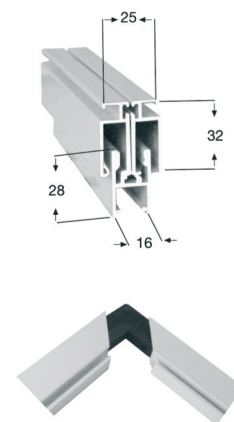

OPTIONAL

Rete acciaio inox

Rete petscreen grigia

MISURE CONSIGLIATE IN MM.

Larghezza min. - max	Altezza min. - max
400 / 1400	600 / 1700

* Per necessità di prodotti dalle dimensioni oltre ai limiti consigliati, si prega di contattare l'azienda.

GHIGLIOTTINA è una zanzariera adatta per finestre è composta da due pannelli scorrevoli in verticale. Viene fornita su misura con rete in alluminio brunita a richiesta rete in alluminio naturale, in fibra di vetro e acciaio. Si adatta in spazi ridotti grazie al suo minimo ingombro di soli mm. 25.

Indicare le dimensioni base x altezza, specificando se trattasi di misure finita o luce.

- **Misura luce:** la zanzariera verrà fornita 1 mm. in meno su entrambi i lati.
- **Misura finita:** la zanzariera verrà fornita con le stesse misure ordinate.

MODELLO	MINIMO FATTURABILE	RAL BASE	RAFFAELLO e ANTICO	LEGNO
Ghigliottina	Mq. 1,80	€ 91,00	€ 103,00	€ 126,00
Ghigliottina con rete acciaio inox	Mq. 1,80	€ 149,00	€ 168,00	€ 209,00
Ghigliottina con rete petscreen	Mq. 1,80	€ 134,00	€ 151,00	€ 188,00

OPTIONAL • RIPARAZIONI

Cambio rete a pannello	€ 35,00	al pezzo
Cambio rete acciaio inox	€ 71,00	al pezzo
Cambio rete petscreen	€ 57,00	al pezzo
Rettifica misure	€ 30,00	al pezzo
Campione	€ 25,00	(prezzo netto)

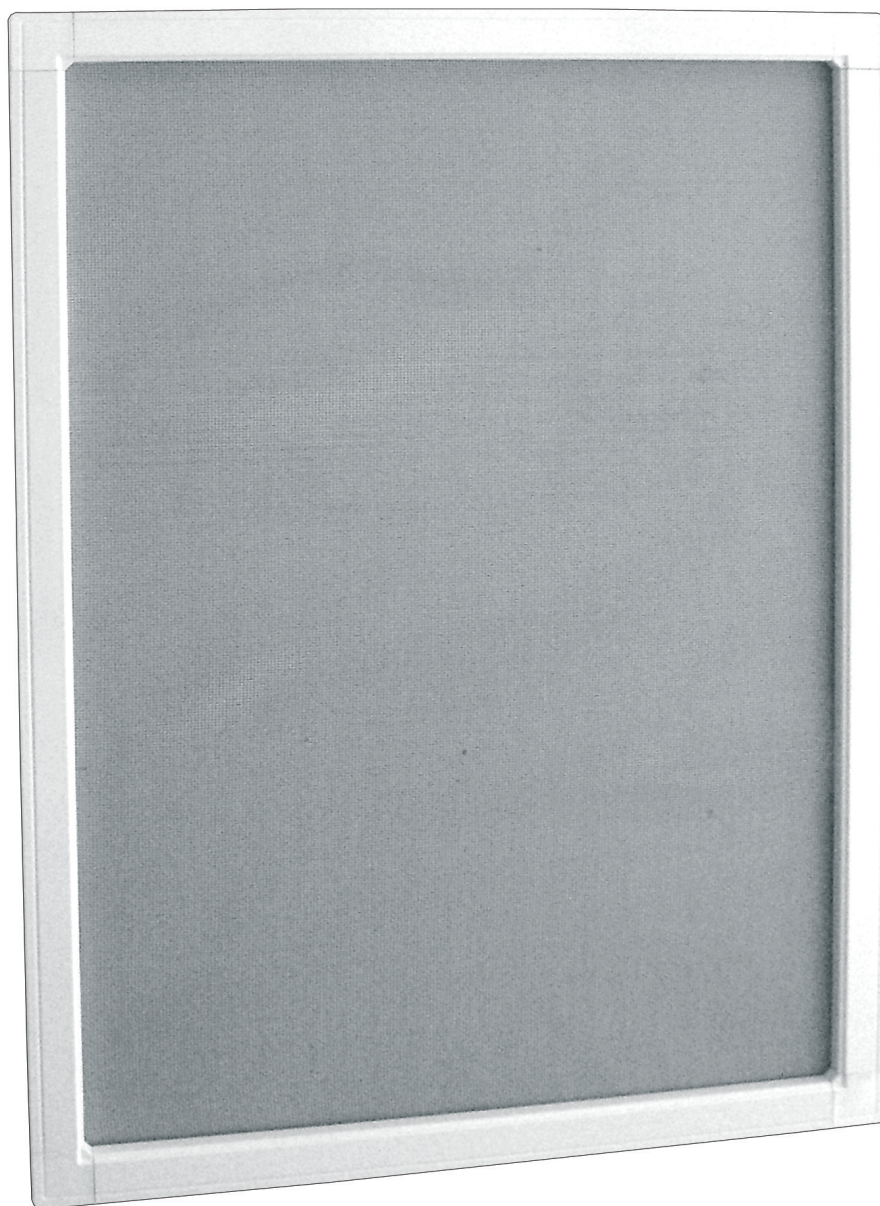

PANNELLO FISSO è una zanzariera adatta per finestra, realizzabile con un profilo perimetrale a schermo fisso. Viene fornita su misura con rete in alluminio brunita a richiesta rete in alluminio naturale, in fibra di vetro e acciaio. Fissaggio nel vano finestra mediante attacchi a muro, oppure frontalmente all'infisso con angolo magnetico.

Indicare le dimensioni base x altezza, specificando se trattasi di misure finita o luce.

- **Misura luce:** la zanzariera verrà fornita 1 mm. in meno su entrambi i lati.
- **Misura finita:** la zanzariera verrà fornita con le stesse misure ordinate.

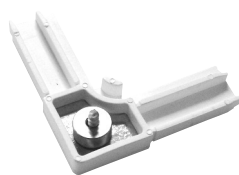

SQUADRETTA ANGOLO

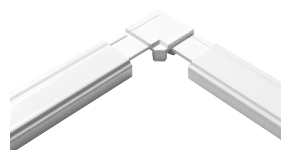

ANGOLO CON MAGNETE



ATTACCO A MURO

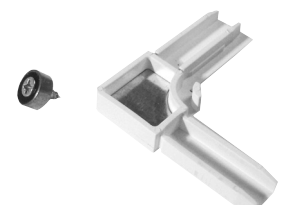
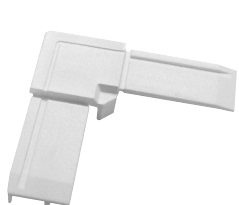

MISURE CONSIGLIATE IN MM.

Larghezza min. - max	Altezza min. - max
200 / 2400	200 / 2500

* Per necessità di prodotti dalle dimensioni oltre ai limiti consigliati, si prega di contattare l'azienda.

OPTIONAL

Rete acciaio inox

Rete petscreen grigia

Angolo magnetico

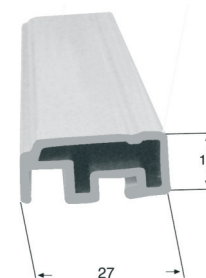

MODELLO	MINIMO FATTURABILE	RAL BASE	RAFFAELLO e ANTICO	LEGNO
Pannello fisso	Mq. 1,20	€ 50,00	€ 55,00	€ 65,00
Pannello fisso con rete acciaio inox	Mq. 1,20	€ 102,00	€ 112,00	€ 132,00
Pannello fisso con rete petscreen	Mq. 1,20	€ 92,00	€ 100,00	€ 118,00
Pannello fisso con magnete	Mq. 1,20	€ 66,00	€ 72,00	€ 85,00
Pann. fisso con magn. rete acc. inox	Mq. 1,20	€ 118,00	€ 129,00	€ 152,00
Pann. fisso con magn. rete petscreen	Mq. 1,20	€ 104,00	€ 113,00	€ 132,00
Traverso	pezzo	€ 13,00	€ 15,00	€ 17,00

OPTIONAL • RIPARAZIONI

Zanzariera oblò	maggiorazione al pezzo	€ 180,00	al pezzo
Zanzariera centinata	maggiorazione al pezzo	€ 140,00	al pezzo
Cambio rete		€ 35,00	al pezzo
Cambio rete acciaio inox		€ 71,00	al pezzo
Cambio rete petscreen		€ 57,00	al pezzo
Rettifica misure		€ 30,00	al pezzo
Campione		€ 25,00	al pezzo



CERNIERA CHIUDI PORTA



CERNIERA ANTA

ANTINA è una zanzariera a battente indicata per portefinestre e verande. Si distingue dall'assenza di profili a pavimento, quindi nessun impedimento per il passaggio del vano. Viene fornita su misura ad una, due, tre o quattro ante con rete in alluminio brunita, su richiesta in alluminio naturale, in fibra, acciaio inox e petscreen (optional) cerniera chiudiporta con molla di ritorno. Chiusura tramite banda magnetica.

Indicare le dimensioni base x altezza, specificando se trattasi di misure finita o luce.

- **Misura luce:** la zanzariera verrà fornita 1 mm. in meno su entrambi i lati.
- **Misura finita:** la zanzariera verrà fornita con le stesse misure ordinate.

OPTIONAL

Cerniera chiudi porta

Rete acciaio inox

Rete petscreen grigia

DI SERIE

Rete in alluminio brunita 18x16

Telaio a "Z"

Altezza traverso mm. 900

A RICHIESTA

Rete in alluminio naturale

Telaio a "L"

Altezza traverso

MISURE CONSIGLIATE IN MM.
UN'ANTA

Larghezza min. - max	Altezza min. - max
400 / 1000	800 / 2600

DUE ANTE

Larghezza min. - max	Altezza min. - max
850 / 2000	800 / 2600

* Per necessità di prodotti dalle dimensioni oltre ai limiti consigliati, si prega di contattare l'azienda.

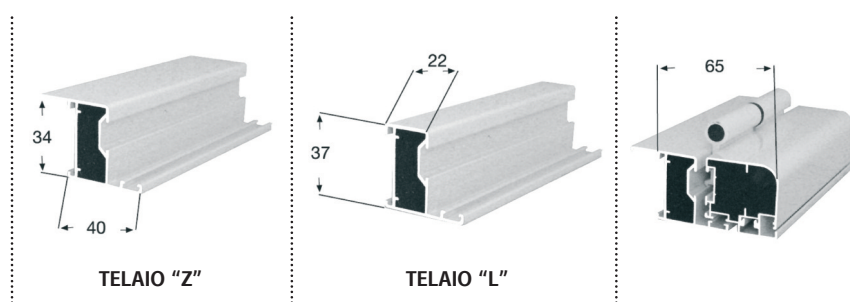

TELAIO "Z"

TELAIO "L"

MODELLO	MINIMO FATTURABILE	RAL BASE	RAFFAELLO e ANTICO	LEGNO
Antina	1 anta mq. 2,00 2 ante mq. 3,00 3 ante mq. 4,00 4 ante mq. 5,00	€ 173,00	€ 190,00	€ 242,00
Antina con rete petscreen	Mq.	€ 219,00	€ 241,00	€ 286,00
Antina con petscreen solo sotto	Mq.	€ 202,00	€ 225,00	€ 274,00
Antina con rete acciaio inox	Mq.	€ 242,00	€ 273,00	€ 314,00
Antina con rete acc. inox solo sotto	Mq.	€ 212,00	€ 237,00	€ 279,00
Doppio traverso	pezzo	€ 27,00	€ 30,00	€ 35,00

OPTIONAL • RIPARAZIONI

Pannello bachelite sotto		€ 87,00	al pezzo
Cerniera chiudiporta		€ 36,00	al pezzo
Cambio rete (ad anta)		€ 80,00	al pezzo
Cambio rete inox		€ 136,00	al pezzo
Cambio rete sopra/inox sotto		€ 110,00	al pezzo
Cambio rete petscreen		€ 108,00	al pezzo
Cambio rete sopra/petscreen sotto		€ 94,00	al pezzo
Cambio rete profili differenti		€ 96,00	al pezzo
Rettifica misure		€ 50,00	al pezzo
Antina con zocchetto H. cm. 30 (1013/9010)		€ 95,00	al pezzo
Antina centinata 1 anta	maggiorazione al prezzo	€ 320,00	al pezzo
Antina centinata 2 ante	maggiorazione al prezzo	€ 530,00	al pezzo
Antina centinata 3 ante	maggiorazione al prezzo	€ 810,00	al pezzo
Antina centinata 4 ante	maggiorazione al prezzo	€ 1.120,00	al pezzo
Antina centinata con sopral. fisso	maggiorazione al prezzo	€ 320,00	al pezzo
Antina con angolazione variabile	maggiorazione al prezzo	€ 180,00	al pezzo
Antina con sopraluce fisso	maggiorazione al prezzo	€ 150,00	al pezzo
Campione		€ 35,00	(prezzo netto)

**VARI MODELLI DI APERTURA DA INDICARE IN FASE DI ORDINE
PER MODELLO ANTINA**

<p>01</p> <p>Vista interna</p>	<p>1 ante SP - DX</p>	<p>09</p> <p>Vista interna</p>	<p>3 ante SP - SX</p>
<p>02</p> <p>Vista interna</p>	<p>1 ante SP - SX</p>	<p>10</p> <p>Vista interna</p>	<p>3 ante SP - DX</p>
<p>03</p> <p>Vista interna</p>	<p>2 ante SP - DX</p>	<p>11</p> <p>Vista interna</p>	<p>3 ante SP - SX</p>
<p>04</p> <p>Vista interna</p>	<p>2 ante SP - SX</p>	<p>12</p> <p>Vista interna</p>	<p>3 ante SP - DX</p>
<p>05</p> <p>Vista interna</p>	<p>2 ante SP - DX</p>	<p>13</p> <p>Vista interna</p>	<p>4 ante SP - DX</p>
<p>06</p> <p>Vista interna</p>	<p>2 ante SP - SX</p>	<p>14</p> <p>Vista interna</p>	<p>4 ante SP - SX</p>
<p>07</p> <p>Vista interna</p>	<p>3 ante SP - DX</p>	<p>15</p> <p>Vista interna</p>	<p>4 ante SP - DX</p>
<p>08</p> <p>Vista interna</p>	<p>3 ante SP - SX</p>	<p>16</p> <p>Vista interna</p>	<p>4 ante SP - SX</p>

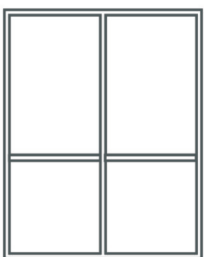

SIMMETRICA



ASIMMETRICA*



CON SOPRALUCE
FISSO



CENTINATA CON
SOPRALUCE FISSO

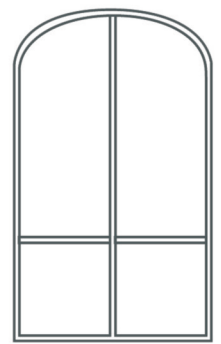

CENTINATA

Per fornitura antina centinata si consiglia fornire dima.

* Per l'anta asimmetrica dopo aver specificato la versione, indicare la misura dell'anta.



001 BIANCO 9010



002 AVORIO 1013

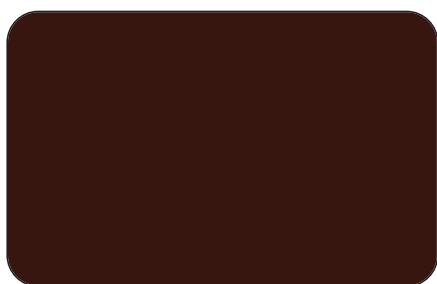

003 MARRONE 8017 OPACO

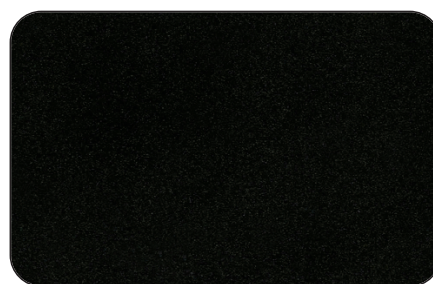

004 NERO OPACO

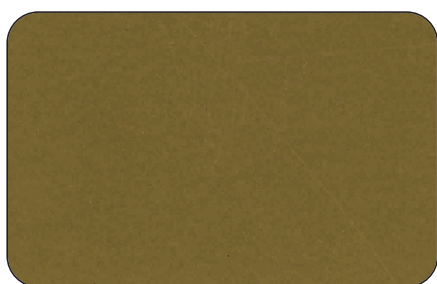

005 BRONZO CHIARO



006 OSSIDATO ARGENTO

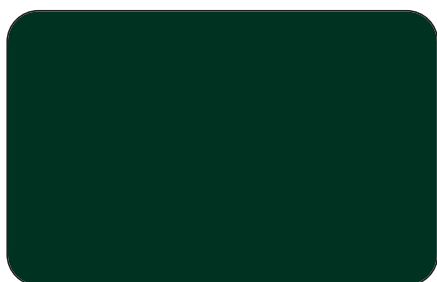

007 VERDE 6005

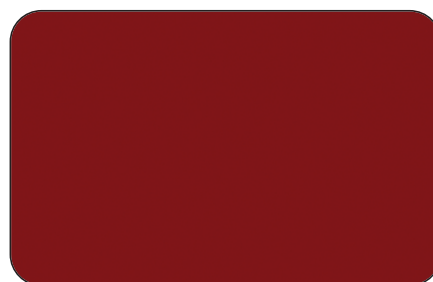

008 ROSSO 3003

PER COLORI FUORI CARTELLA:

RAL maggiorazione del 25%

PUNTINATI/RUVIDI maggiorazione del 35%

LEGNO maggiorazione del 60%

Le maggiorazioni sono da calcolare in riferimento ai prezzi dei colori RAL.

N.B.: viene conteggiato eventuale rimanenza alluminio.



009 BIANCO GOFFRATO

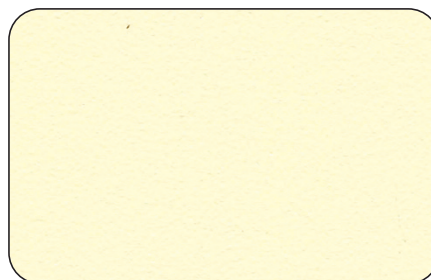

010 AVORIO GOFFRATO



011 MARRONE GOFFRATO

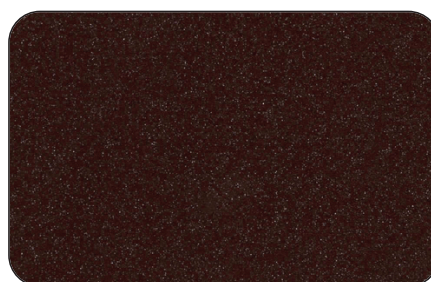

012 MARRONE RAFFAELLO

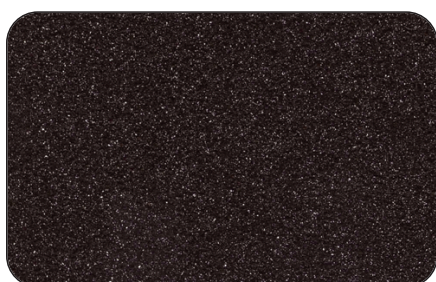

013 MARRONE ANTICO

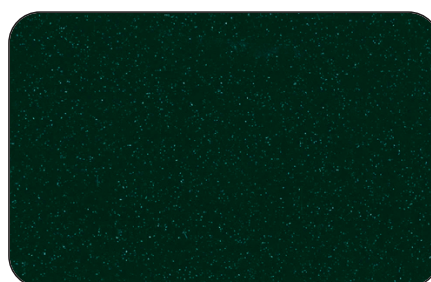

014 VERDE RAFFAELLO

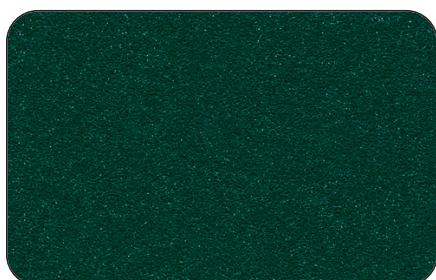

015 VERDE ANTICO

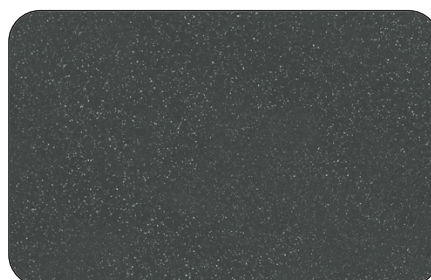

016 GRIGIO RAFFAELLO



017 GRIGIO ANTICO

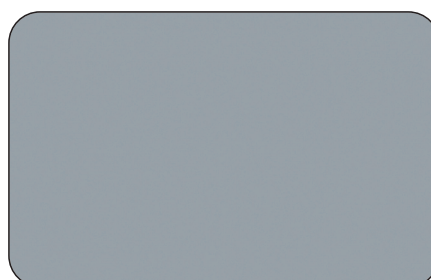

018 GRIGIO 7001

N.B. I colori rappresentati in questa tabella hanno valore indicativo e non possono essere considerate come tinte di riferimento per eventuali difformità di colore rispetto a quelli reali.

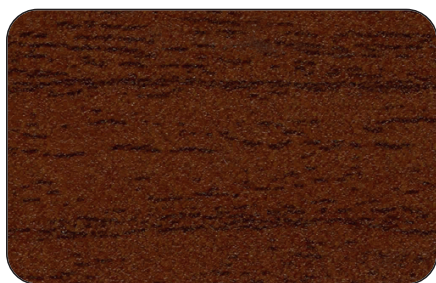

019 NOCE CHIARO

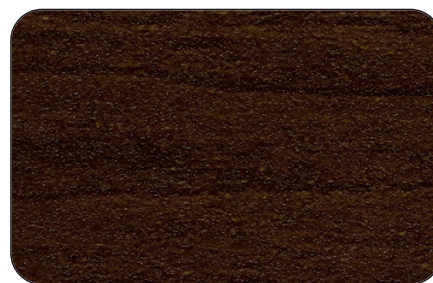

020 NOCE SCURO

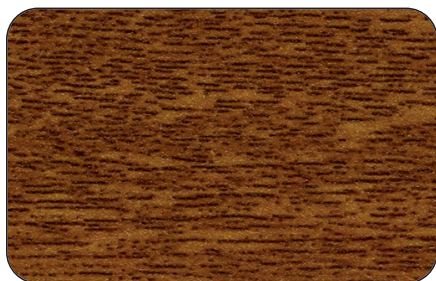

021 RENOLIT CHIARO

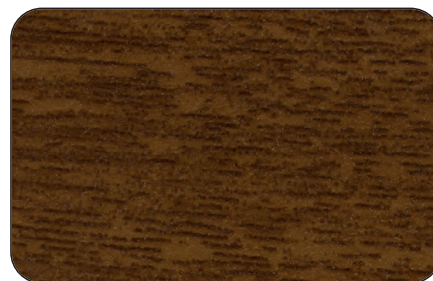

022 RENOLIT SCURO

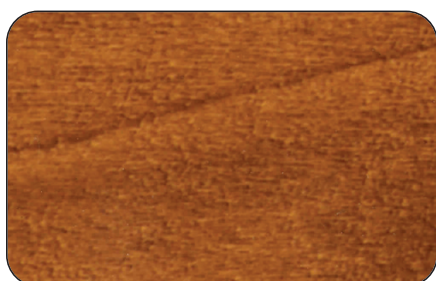

023 CILIEGIO CON FIAMMA CHIARO



024 CILIEGIO CON FIAMMA SCURO



025 DOUGLAS

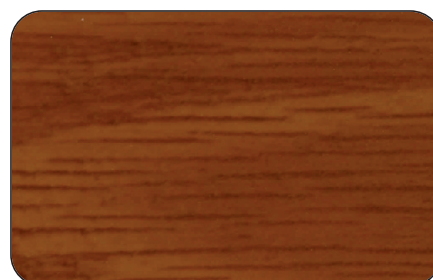

026 CILIEGIO NATURAL



027 PINO CON NODI

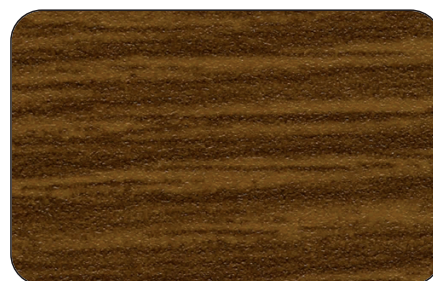

028 NOCE MEDIO

N.B. I Colori rappresentati in questa tabella hanno valore indicativo e potrebbero essere soggette a variazioni in particolar modo per le tinte legno.



Avvolgibili

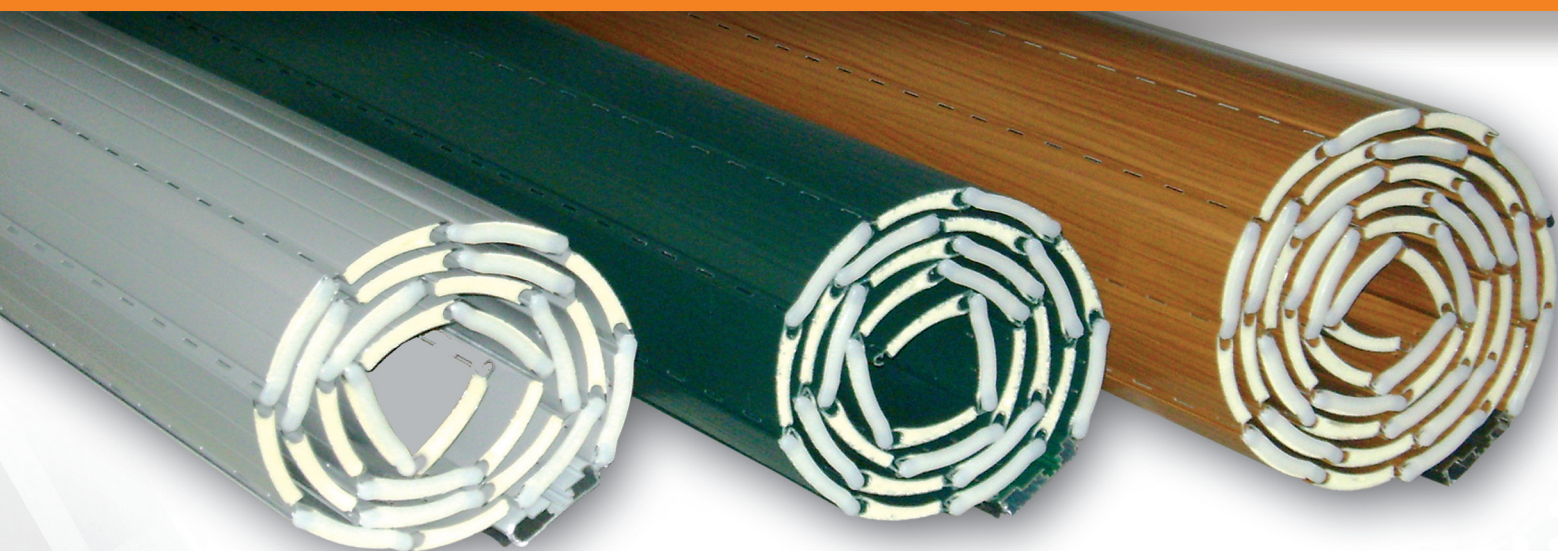

TAPPARELLA



FRANGISOLE



SUPPORTI INTERMEDI

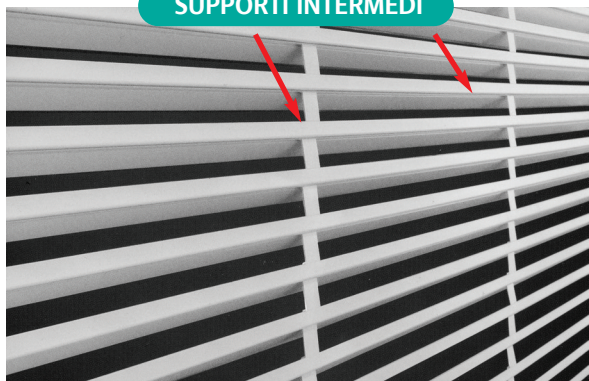

TRE FUNZIONI UN UNICO PRODOTTO

È un prodotto integrato di tapparella motorizzata con zanzariera. La tapparella dotata di lamelle mobili diventa un frangisole che permette di gestire l'ingresso di aria e luce negli ambienti. La zanzariera rappresenta una barriera contro gli insetti. La facilità dell'installazione, dell'uso e della manutenzione rendono il prodotto più versatile alle varie esigenze di utilizzo.

COME ORDINARE

Le misure devono essere trasmesse in mm indicando base x altezza preferibilmente della misura luce guida. È necessario, inoltre, trasmettere la misura della profondità della guida che può oscillare da min. 20 mm a un max di 30 mm.

N.B.: La misura addebitata sarà quella della misura finita: circa il 20% in più della misura luce, poichè, quando la tapparella si trasforma in frangisole, le lamelle tenderanno a scendere nel vano ognuna di circa 8 mm (si disegna tecnico lamella aperta e lamella chiusa).

ATTENZIONE Verificare che la larghezza interna della guida sia minimo di 19 mm. Sarà considerata standard la dimensione del cassetto con interasse da 150 mm. In fase di ordine specificare gli interassi maggiori.

AVVOLGIMENTO INTERNO

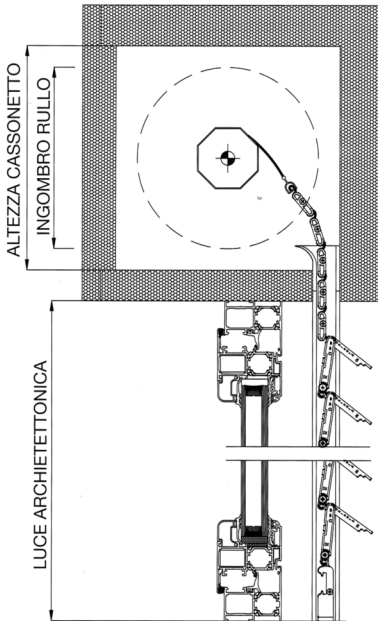

AVVOLGIMENTO ESTERNO

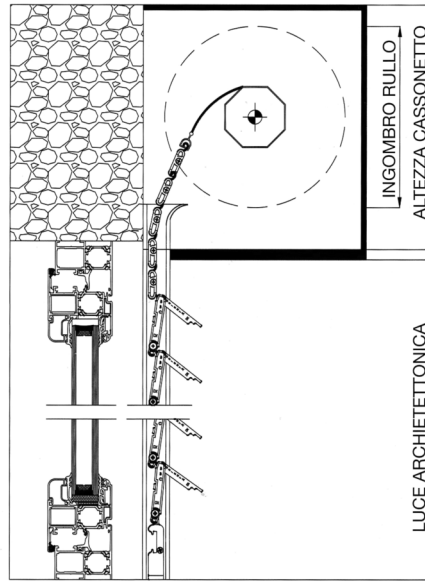

SEZIONE VERTICALE

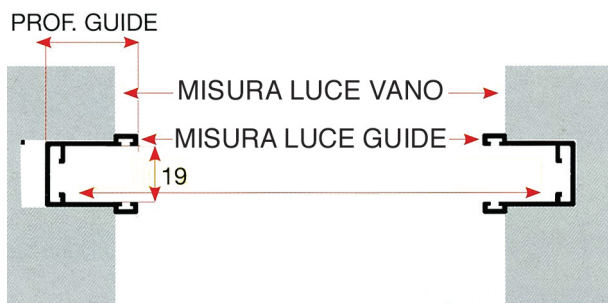
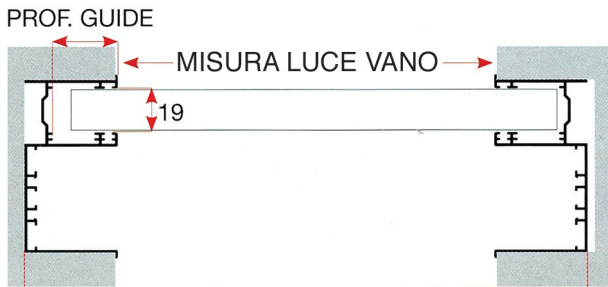
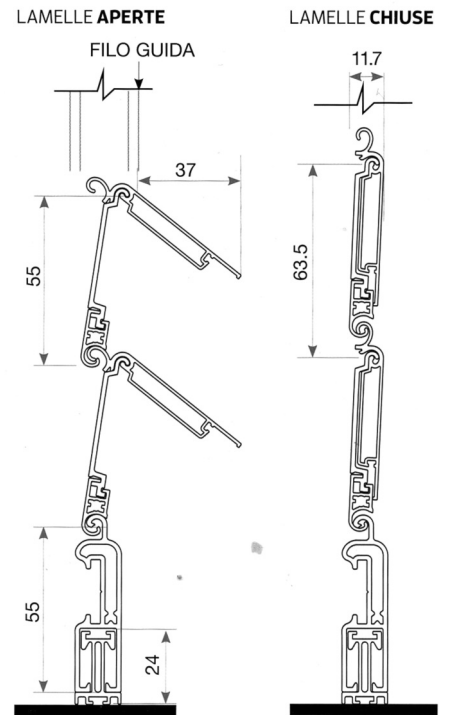

INGOMBRO RULLO AVVOLGITORE

La scheda sotto riportata indica il max ingombro del rullo avvolto in funzione dell'altezza misura finita.

Altezza (mm) luce architettonica	Ingombro (mm) (rullo Ø 60)
1600	175
1800	185
2000	200
2200	205
2400	220
2500	225
2800	240
3000	250

COLORE ALLUMINIO

RAL standard

- RUVIDO BIANCO 9010
- RUVIDO AVORIO 1013
- RUVIDO MARRONE 8017
- RUVIDO VERDE 6009
- RUVIDO GRIGIO 7016
- RUVIDO GRIGIO 7035
- RUVIDO GRIGIO 9006
- RUVIDO GRIGIO 7001

LEGNO +40%

- RENOLIT CHIARO
- RENOLIT SCURO

N.B.: Prodotto con oscuramento parziale al 95% circa.

	MINIMO FATTURABILE	RAL STANDARD	LEGNO
Tapparella Orienta.2	Mq. 1,50	€ 335,00	€ 469,00

Minimo di fatturazione 1,50 Mq.



Quando design e sicurezza si uniscono, nasce **LOOK SPACE**, tapparella in alluminio estruso con caratteristiche di frangisole.

Con il sistema innovativo di interstizio tra lamelle, la tapparella **LOOK SPACE** garantisce areazione e luminosità all'ambiente, rispettando i canoni di sicurezza come tapparella antintrusione.

La possibilità di scegliere lo spazio, 2 cm, tra una stecca e l'altra, rende la **LOOK SPACE** una tapparella versatile che si adatta ad ogni esigenza di privacy.

Sostituire le vecchie tapparelle non sarà un problema, in quanto **LOOK SPACE** si può installare su guide già esistenti senza bisogno di modifiche.

COLORI STANDARD



BIANCO 9010 RUVIDO



AVORIO 1013 RUVIDO



GRIGIO 7001 RUVIDO

COLORI LEGNO



RENOLIT CHIARO

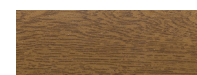

RENOLIT SCURO

Per ulteriori colorazioni fuori cartella, la maggiorazione sarà calcolata in base ai quantitativi.

GUIDE COMPATIBILI PER SOSTITUZIONE

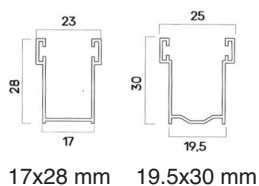

17x28 mm 19.5x30 mm

GUIDE COMPATIBILI PER NUOVE REALIZZAZIONI

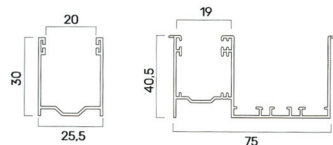

25.5x30 mm 75x40.5 mm

PROFILO

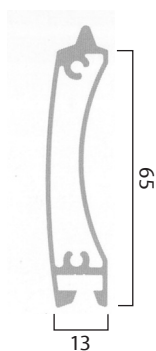

DIMENSIONE
13x65 mm

TERMINALE IN ALLUMINIO

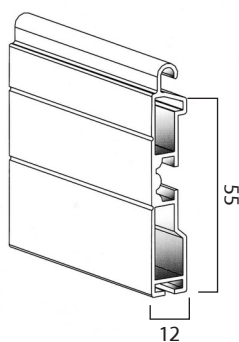

DIMENSIONE
12x55 mm

LARGHEZZA MAX CONSIGLIATA
2300 mm

PESO c.ca
10,0 kg/mq

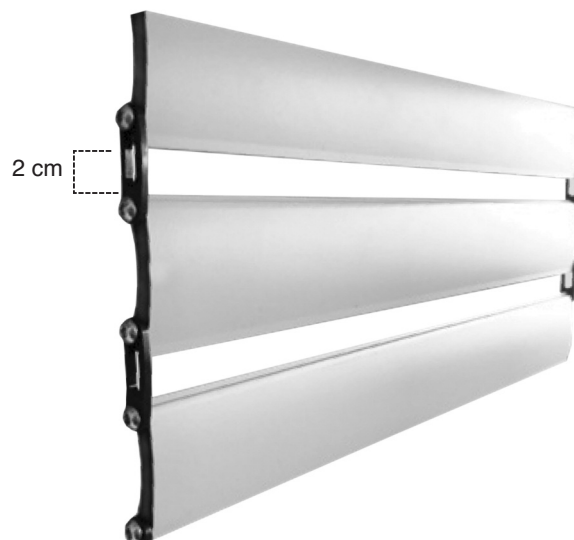

DIAMETRO DI AVVOLGIMENTO

VUOTO 15 MM CON RULLO diam. 60 mm		VUOTO 15 MM CON RULLO diam. 70 mm		VUOTO 25 MM CON RULLO diam. 60 mm		VUOTO 25 MM CON RULLO diam. 70 mm	
Altez. telo	-> Diametro	Altez. telo	-> Diametro	Altez. telo	-> Diametro	Altez. telo	-> Diametro
1000	-> 160	1000	-> 170	1000	-> 165	1000	-> 175
1200	-> 170	1200	-> 180	1200	-> 190	1200	-> 200
1300	-> 180	1300	-> 190	1300	-> 195	1300	-> 205
1400	-> 185	1400	-> 195	1400	-> 200	1400	-> 210
1500	-> 190	1500	-> 200	1500	-> 205	1500	-> 215
1600	-> 195	1600	-> 205	1600	-> 210	1600	-> 220
1700	-> 200	1700	-> 210	1700	-> 215	1700	-> 225
1800	-> 205	1800	-> 215	1800	-> 225	1800	-> 235
1900	-> 210	1900	-> 220	1900	-> 230	1900	-> 240
2000	-> 220	2000	-> 230	2000	-> 240	2000	-> 250
2200	-> 230	2200	-> 240	2200	-> 245	2200	-> 255
2400	-> 235	2400	-> 245	2400	-> 255	2400	-> 265
2600	-> 245	2600	-> 255	2600	-> 265	2600	-> 275
2800	-> 255	2800	-> 265	2800	-> 280	2800	-> 290
3000	-> 260	3000	-> 270	3000	-> 285	3000	-> 295
3300	-> 265	3300	-> 275	3300	-> 295	3300	-> 305

*minimo di fatturazione 1,50 mq.

N.B.: per larghezza superiore di 200, si consiglia rullo diametro 70

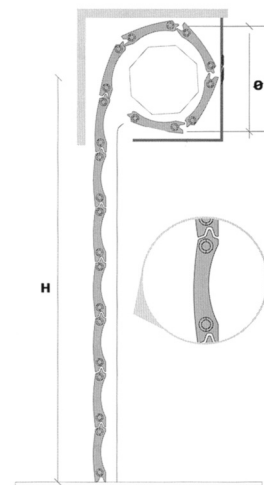

DIMENSIONE CASSONETTO:
Si consiglia aggiungere al diametro
+ 3 cm per larghezza fino a 220
+ 5 cm per larghezza superiore a 220

	MINIMO FATTURABILE	RAL STANDARD	LEGNO
Tapparella Look Space	Mq. 1,50	€ 285,00	€ 465,00
Tapparella Look Space con terminale in alluminio	Mq. 1,50	€ 293,00	€ 478,00
Catenacciolo per terminale	Pz	€ 1,85	



LA PRIMA TAPPARELLA CHE DÀ SPAZIO AD ARIA E LUCE

Il primo avvolgibile in alluminio coibentato a foro largo. La sua caratteristica fondamentale consiste nella particolare asola lunga presente nella stecca che permette, ad avvolgibile abbassato, una significativa aerazione e illuminazione dell'ambiente. La dimensione del foro (altezza 5,5 mm, larghezza 160 mm), nettamente superiore a quello tradizionale (altezza 2 mm, larghezza 17 mm) favorisce, a tapparella abbassata, l'agevole riciclo dell'aria all'interno dell'abitazione e, nel contempo, l'ingresso della luce solare. ARIALUCE.2 è disponibile in variante media densità e alta densità.

- ✔ Maggiore ricircolo dell'aria
- ✔ Maggiore passaggio di luce
- ✔ Minore presenza di muffe

GUIDE COMPATIBILI PER SOSTITUZIONE

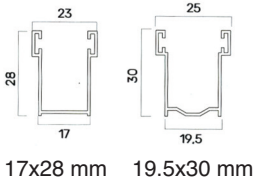

GUIDE COMPATIBILI PER NUOVE REALIZZAZIONI

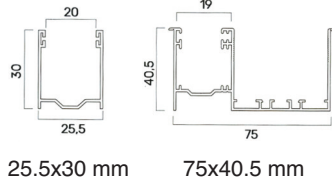

PROFILO

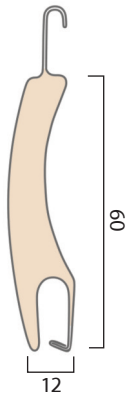

DIMENSIONE
12x60 mm

TERMINALE IN ALLUMINIO

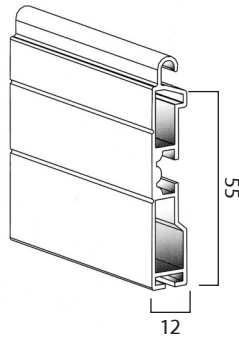

DIMENSIONE
12x55 mm

DIAMETRO DI AVVOLGIMENTO

Diametro di avvolgimento

Su rullo ø 60 mm
altezza telo -> diametro

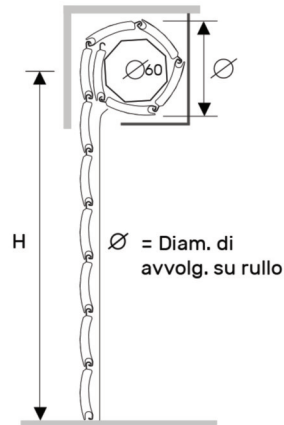

- 1000 -> 145
- 1200 -> 155
- 1300 -> 155
- 1400 -> 160
- 1500 -> 170
- 1600 -> 170
- 1700 -> 175
- 1800 -> 180
- 1900 -> 190
- 2000 -> 190
- 2200 -> 200
- 2400 -> 205
- 2600 -> 210
- 2800 -> 220
- 3000 -> 230
- 3300 -> 240

misure in mm

Bloccaggio stecca

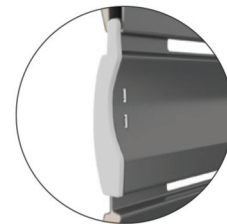

STANDARD CON
TAPPO LATERALE
SPILLATO

CARATTERISTICHE TECNICHE

DIMENSIONE PROFILO	12 x 50 mm
PESO PER mq.	c.ca 5.0 Kg
SPESSORE ALLUMINIO	0.50 mm
BARRE PER 1 mt DI ALTEZZA	20
LARGHEZZA MASSIMA CONSENTITA	4200 mm

Arialuce.2 su misura	MINIMO FATTURABILE	RAL	RAFFAELLO	LEGNO
Arialuce.2 con terminale in gomma	Mq. 1,50	€ 104,80	€ 107,30	€ 106,70
Arialuce.2 con terminale in alluminio	Mq. 1,50	€ 108,30	€ 110,70	€ 109,60
Catenaccio per tapparella	Pz	€ 1,85		

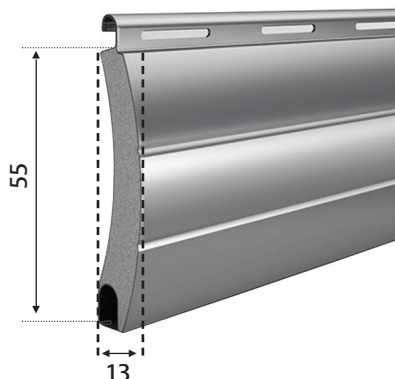

CARATTERISTICHE TECNICHE

Misura nominale	13 x 55
Larghezza massima consigliata	4200 mm.
Barre per 1 metro d'altezza	N° 18
Spessore lamiera	c.a. 0,28 mm.
Peso kg/Mq	3,25

Diametro di arrotolamento



Diametri calcolati con molla maxi

H.=1000	Ø =140
H.=1200	Ø =150
H.=1300	Ø =160
H.=1400	Ø =163
H.=1500	Ø =170
H.=1600	Ø =170
H.=1700	Ø =175
H.=1800	Ø =180
H.=1900	Ø =185
H.=2000	Ø =187
H.=2200	Ø =195
H.=2400	Ø =200
H.=2600	Ø =213
H.=2800	Ø =213
H.=3000	Ø =223
H.=3300	Ø =235

MODELLO	MINIMO FATTURABILE	TINTA UNITA	RAFFAELLO	FINTO LEGNO
Avvolgibili in alluminio con poliuretano espanso ecologico media densità	Mq. 1,30	€ 68,00	€ 75,00	€ 72,00
Avvolgibili in alluminio con poliuretano espanso ecologico ad alta densità	Mq. 1,30	€ 98,00	€ 103,00	€ 100,00

I teli si intendono completi di terminale in alluminio, tappi d'arresto e aggancio per rullo.

OPTIONAL • terminale in alluminio colore legno extra al ml. € 9,00

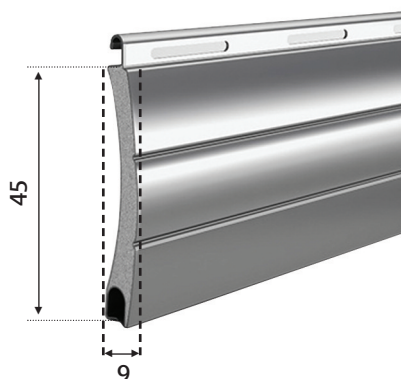

CARATTERISTICHE TECNICHE

Misura nominale	9 X 45
Larghezza massima consigliata	3500 mm.
Barre per 1 metro d'altezza	N° 22
Spessore lamiera	c.a. 0,28 mm.
Peso Kg/Mq	2,95

Diametro di arrotolamento



Diametri calcolati con molla maxi

H.=1000	Ø =125
H.=1200	Ø =135
H.=1300	Ø =135
H.=1400	Ø =140
H.=1500	Ø =143
H.=1600	Ø =151
H.=1700	Ø =151
H.=1800	Ø =156
H.=1900	Ø =160
H.=2000	Ø =165
H.=2200	Ø =167
H.=2400	Ø =170
H.=2600	Ø =173
H.=2800	Ø =180
H.=3000	Ø =185
H.=3300	Ø =196

MODELLO	MINIMO FATTURABILE	TINTA UNITA	RAFFAELLO	FINTO LEGNO
Avvolgibili in alluminio con poliuretano espanso ecologico media densità	Mq. 1,30	€ 72,00	€ 78,00	€ 75,00
Avvolgibili in alluminio con poliuretano espanso ecologico ad alta densità	Mq. 1,30	€ 102,00	€ 106,00	€ 104,00

I teli si intendono completi di terminale in alluminio, tappi d'arresto e aggancio per rullo.

OPTIONAL • terminale in alluminio colore legno extra al ml. € 9,00

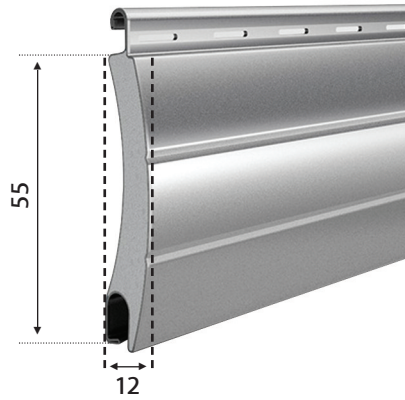

CARATTERISTICHE TECNICHE

Misura nominale	12 x 55
Larghezza massima consigliata	4200 mm.
Barre per 1 metro d'altezza	N° 18
Spessore lamiera	c.a. 0,33 mm.
Peso Kg/Mq	8,84

Diametro di arrotolamento



Diametri calcolati con molla maxi

H.=1000	Ø =140
H.=1200	Ø =155
H.=1300	Ø =165
H.=1400	Ø =170
H.=1500	Ø =175
H.=1600	Ø =175
H.=1700	Ø =180
H.=1800	Ø =185
H.=1900	Ø =185
H.=2000	Ø =195
H.=2200	Ø =200
H.=2400	Ø =210
H.=2600	Ø =215
H.=2800	Ø =220
H.=3000	Ø =230
H.=3300	Ø =240

MODELLO	MINIMO FATTURABILE	TINTA UNITA	RAFFAELLO	FINTO LEGNO
Avvolgibili in acciaio con poliuretano espanso ecologico media densità	Mq. 1,30	€ 99,00	€ 111,00	€ 108,00
Avvolgibili in acciaio con poliuretano espanso ecologico ad alta densità	Mq. 1,30	€ 134,00	€ 151,00	€ 145,00

I teli si intendono completi di terminale in alluminio, tappi d'arresto e aggancio per rullo.

OPTIONAL • terminale in alluminio colore legno extra al ml. € 9,00

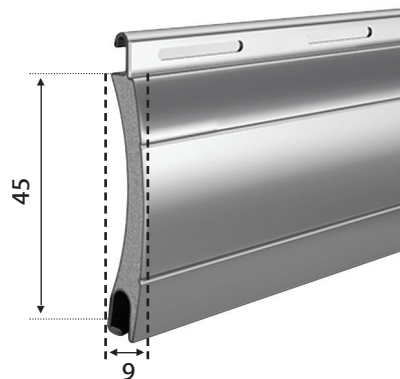

CARATTERISTICHE TECNICHE

Misura nominale	9 X 42
Larghezza massima consigliata	3500 mm.
Barre per 1 metro d'altezza	N° 24
Spessore lamiera	c.a. 0,33 mm.
Peso Kg/Mq	8,60

Diametro di arrotolamento



Diametri calcolati con molla maxi

H.=1000	Ø =125
H.=1200	Ø =135
H.=1300	Ø =135
H.=1400	Ø =140
H.=1500	Ø =143
H.=1600	Ø =151
H.=1700	Ø =151
H.=1800	Ø =156
H.=1900	Ø =160
H.=2000	Ø =165
H.=2200	Ø =167
H.=2400	Ø =170
H.=2600	Ø =173
H.=2800	Ø =180
H.=3000	Ø =185
H.=3300	Ø =196

MODELLO	MINIMO FATTURABILE	TINTA UNITA	RAFFAELLO	FINTO LEGNO
Avvolgibili in acciaio con poliuretano espanso ecologico media densità	Mq. 1,30	€ 101,00	€ 113,00	€ 112,00
Avvolgibili in acciaio con poliuretano espanso ecologico ad alta densità	Mq. 1,30	€ 136,00	€ 153,00	€ 151,00

I teli si intendono completi di terminale in alluminio, tappi d'arresto e aggancio per rullo.

OPTIONAL • terminale in alluminio colore legno extra al ml. € 9,00

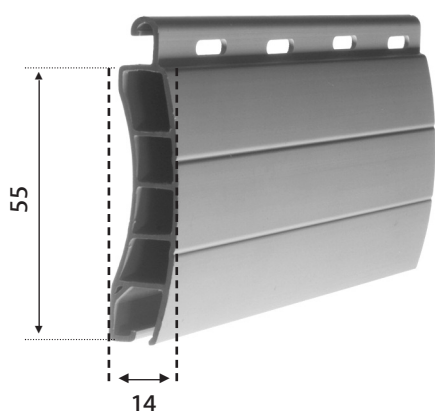

CARATTERISTICHE TECNICHE

Misura nominale	14 x 55
Larghezza massima consigliata	1600 mm.
Barre per 1 metro d'altezza	N° 18

Diametro di arrotolamento



Diametri calcolati con molla maxi

H.=1000	Ø =150
H.=1200	Ø =160
H.=1300	Ø =170
H.=1400	Ø =170
H.=1500	Ø =180
H.=1600	Ø =185
H.=1700	Ø =185
H.=1800	Ø =190
H.=1900	Ø =193
H.=2000	Ø =200
H.=2200	Ø =205
H.=2400	Ø =210
H.=2600	Ø =223
H.=2800	Ø =227
H.=3000	Ø =232
H.=3300	Ø =245

MODELLO	MINIMO FATTURABILE	PESO AL MQ.	PREZZO AL MQ.
Avvolgibile in pvc da 55	Mq. 1,30	Kg. 4,600	€ 43,00
Avvolgibile in pvc da 55	Mq. 1,30	Kg. 6,000	€ 56,00
Rinforzo zincato per stecca	Mq. 1,30		€ 9,10
Rinforzo zincato per terminale	Ml. 1,00		€ 1,80 Ml.

I teli si intendono completi di tappi d'arresto e aggancio per rullo.

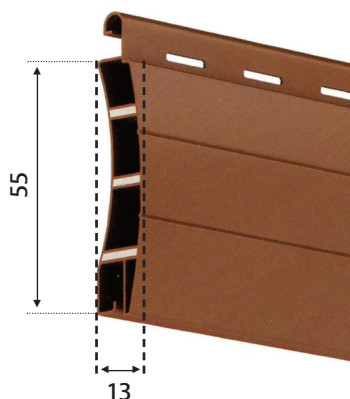
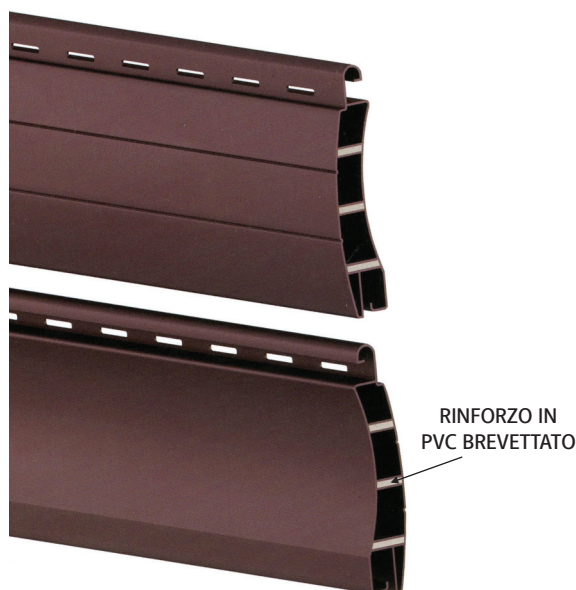

CARATTERISTICHE TECNICHE

Misura nominale	13 x 55
Larghezza massima consigliata	2400 mm.
Barre per 1 metro d'altezza	N° 18

Diametro di arrotolamento



Diametri calcolati con molla maxi

H.=1000	Ø =150
H.=1200	Ø =160
H.=1300	Ø =170
H.=1400	Ø =170
H.=1500	Ø =180
H.=1600	Ø =185
H.=1700	Ø =185
H.=1800	Ø =190
H.=1900	Ø =193
H.=2000	Ø =200
H.=2200	Ø =205
H.=2400	Ø =210
H.=2600	Ø =223
H.=2800	Ø =227
H.=3000	Ø =232
H.=3300	Ø =245

AVV. IN PVC MOD. SOLE grazie al suo rinforzo in pvc brevettato, il profilo acquisisce una resistenza superiore che garantisce la stabilità della forma anche in condizioni di notevole riscaldamento della stessa, non essendoci più necessaria l'applicazione del rinforzo metallico.

MODELLO	MINIMO FATTURABILE	PESO AL MQ.	PREZZO AL MQ.
Avvolgibile in pvc 13x55 Sole	Mq. 1,50	Kg. 5,000	€ 54,00

I teli si intendono completi di tappi d'arresto e aggancio per rullo.

TINTA UNITA

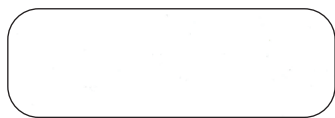

BIANCO 1A

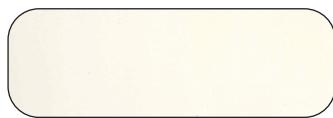

AVORIO 16A



GRIGIO CHIARO 3A

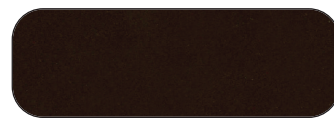

TESTA DI MORO 6A



VERDE SCURO 4A



ROSSO MATTONE 9A

RAFFAELLO

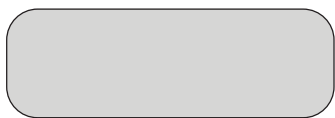

ARGENTO 15A



T. DI MORO RAFFAELLO 21A



GRIGIO RAFFAELLO 19A



VERDE RAFFAELLO 18A

LEGNO

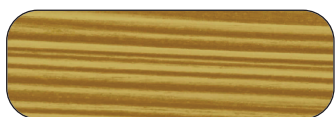

LEGNO CHIARO 5A



LEGNO CILIEGIO 28A



LEGNO SCURO 7A



LEGNO CASTAGNO 37A



LEGNO CASTAGNO SCURO 39A

TINTA UNITA



BIANCO 01 12P

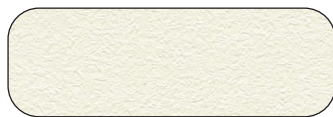

AVORIO 21P



GRIGIO 3P



TESTA DI MORO 6P

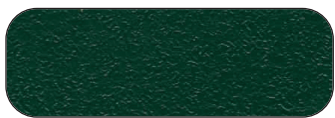

VERDE SCURO 8P

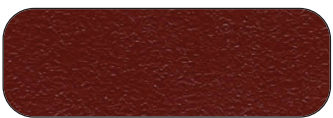

ROSSO MATTONE 9P

RAFFAELLO

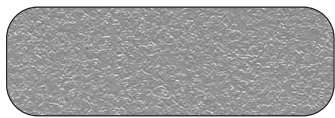

ARGENTO 25P



T. DI MORO RAFFAELLO 22P



GRIGIO RAFFAELLO 19P



VERDE RAFFAELLO 18P

LEGNO

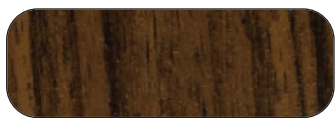

LEGNO NOCE 15P

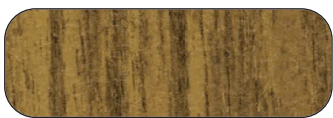

LEGNO SCURO 7P



LEGNO CASTAGNO 27P

N.B. I Colori rappresentati in questa tabella hanno valore indicativo e potrebbero essere soggette a variazioni in particolar modo per le tinte legno.

• Colori disponibili. Per eventuale richiesta di colori non disponibili in cartella, si prega di contattare l'azienda.

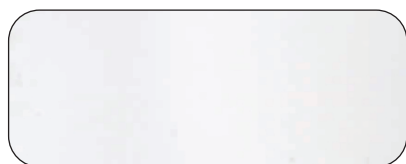

BIANCO 36



AVORIO 20



AVORIO 711



GIALLO 110

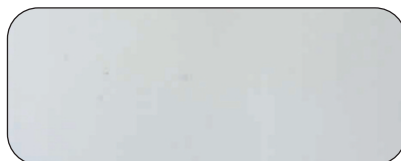

GRIGIO 35

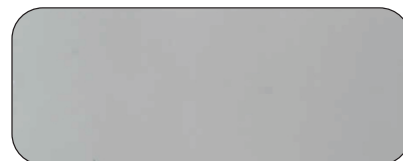

GRIGIO 704



VERDE 110

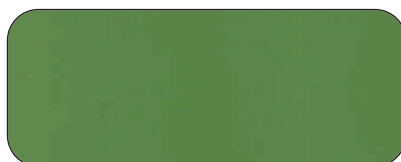

VERDE OLIVA 10

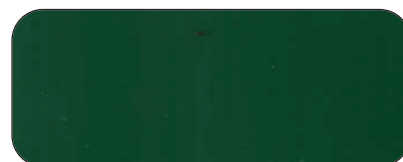

VERDE 66



VERDE 60

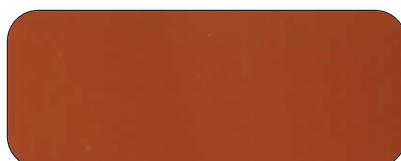

ROSSO MATTONE

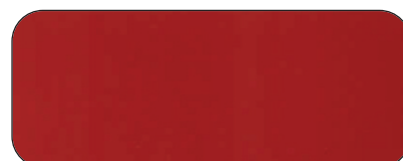

ROSSO VIVO



BLEU 80



ACQUA MARINA

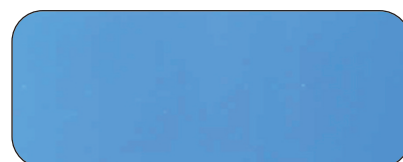

CELESTE 70



MARRONE 8017

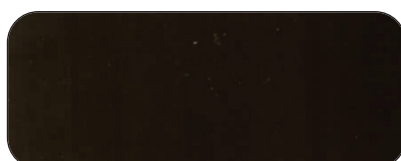

TESTA DI MORO



LEGNO 09



LEGNO F412

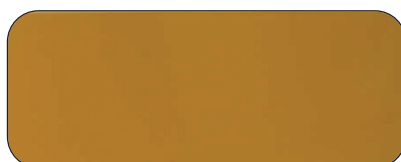

LEGNO CHIARO



LEGNO SCURO



MOGANO K7



FRASSINO K51



DOUGLAS K70



LEGNO K1

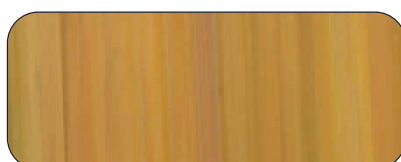

LEGNO K10

N.B. I Colori rappresentati in questa tabella hanno valore indicativo e potrebbero essere soggette a variazioni in particolar modo per le tinte legno.

• Colori disponibili. Per eventuale richiesta di colori non disponibili in cartella, si prega di contattare l'azienda.

Accessori

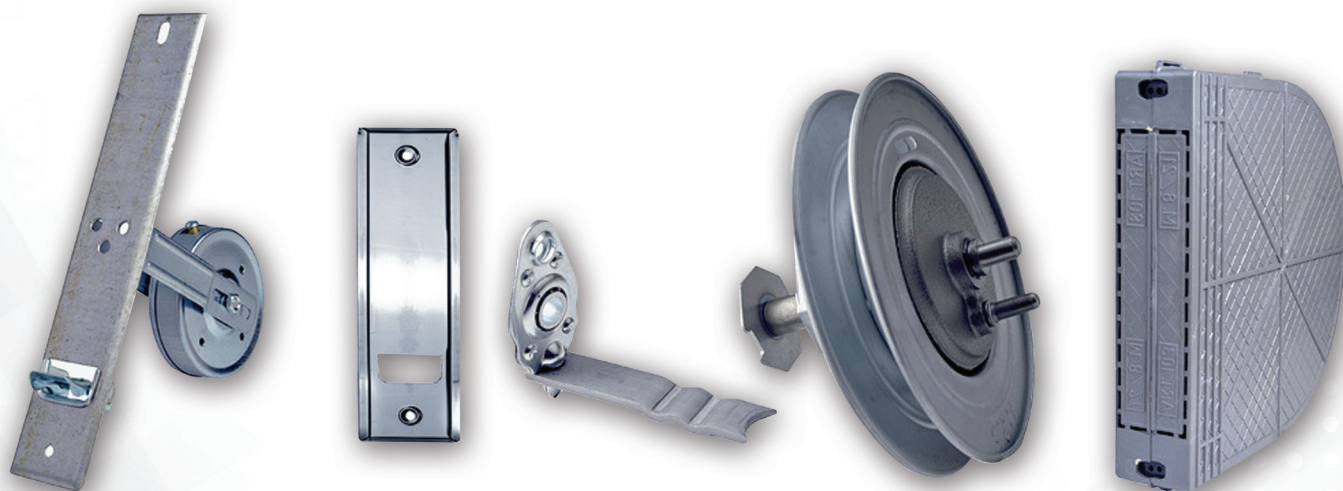

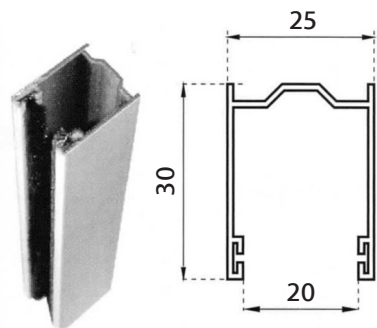

GUIDA IN ALLUMINIO 25x30

	PREZZO AL ML.
• A misura con spazzolino	€ 10,90
• A barre	€ 7,20

Colori: Bianco, Avorio, Marrone, Bronzo, Argento, Nero

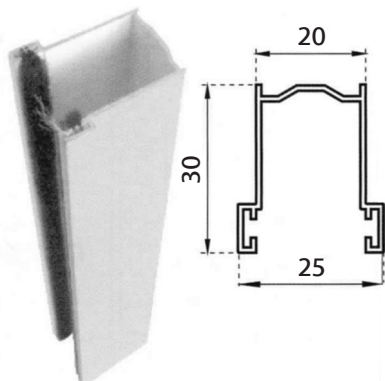

GUIDA IN ALLUMINIO 20x30

	PREZZO AL ML.
• A misura con spazzolino	€ 9,70
• A barre	€ 5,80

Colori: Bianco, Avorio, Marrone, Bronzo, Argento, Nero

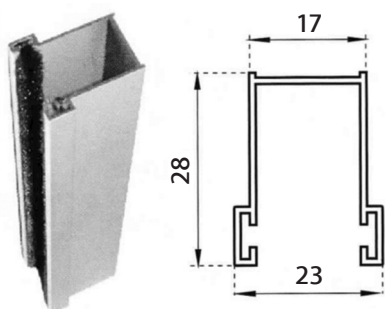

GUIDA IN ALLUMINIO 17x28

	PREZZO AL ML.
• A misura con spazzolino	€ 9,10
• A barre	€ 5,30

Colori: Bianco, Avorio, Marrone, Bronzo, Argento, Nero

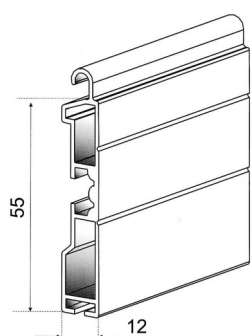

TERMINALE IN ALLUMINIO 12x55

	RAL BASE	RAFFAELLO	LEGNO	U.M.
• A misura con spazzolino	€ 14,90	€ 16,30	€ 19,40	ml.
• A barre	€ 11,20	€ 12,30	€ 17,60	ml.

Colori: Bianco, Avorio, Marrone, Bronzo, Argento, Nero

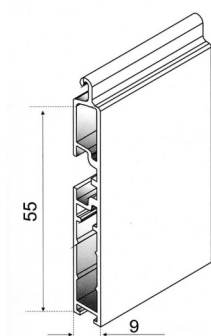

TERMINALE IN ALLUMINIO 9x55

	RAL BASE	RAFFAELLO	LEGNO	U.M.
• A misura con spazzolino	€ 13,50	€ 15,30	€ 18,70	ml.
• A barre	€ 10,00	€ 11,20	€ 16,40	ml.

Colori: Bianco, Avorio, Marrone, Bronzo, Argento, Nero

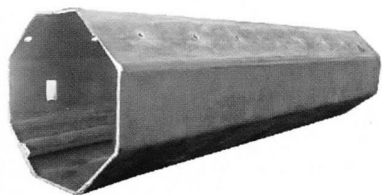
**RULLO OTTAGONALE DA 60 - 6/10**

	PREZZO AL ML.
• A misura	€ 11,50
• A barre	€ 10,00

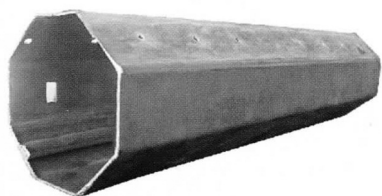
**RULLO OTTAGONALE DA 60 - 8/10**

	PREZZO AL ML.
• A misura	€ 16,50
• A barre	€ 14,50

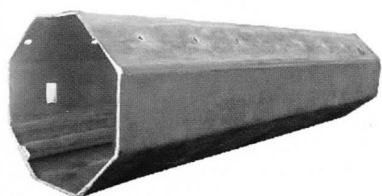
**RULLO OTTAGONALE DA 60 - 10/10**

	PREZZO AL ML.
• A misura	€ 18,60
• A barre	€ 15,60

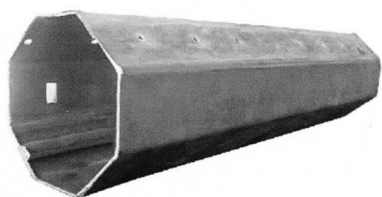
**RULLO OTTAGONALE DA 70 - 15/10**

	PREZZO AL ML.
• A misura	€ 39,00
• A barre	€ 34,00

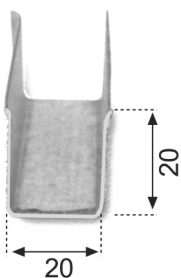
**GUIDA IN FERRO ZINCATO 20X20**

	PREZZO AL ML.
• Con fori e spacco	€ 8,80



	PREZZO AL PEZZO
Guida cinghia verticale c/spazzolino	€ 3,70



	PREZZO AL PEZZO
Guida cinghia verticale	€ 1,50

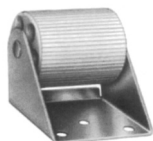

	PREZZO AL PEZZO
Rullino di rinvio	€ 3,80

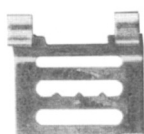

	PREZZO AL PEZZO
Gancio a rullo	€ 0,65



	PREZZO AL PEZZO
Catenacciolo per terminale	€ 1,85



	PREZZO AL PEZZO
Securbloc 5 elementi	€ 39,00



	PREZZO AL PEZZO
Serratura a chiave montata su telo	€ 65,00



	PREZZO AL PEZZO
Tappo d'arresto	€ 0,75

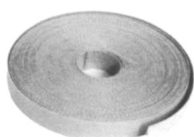

	PREZZO AL ML.
Cintino in nylon	€ 0,90

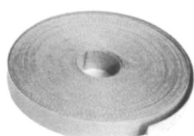

	PREZZO AL ML.
Cintino in cotone	€ 1,10



	PREZZO AL PEZZO
Supporto bifora completo	€ 19,80



	PREZZO AL PEZZO
Supporto a "L" completo	€ 12,80



	PREZZO AL PEZZO
Supporto a murare completo	€ 8,00



	PREZZO AL PEZZO
Supporto da avvitare completo	€ 3,90

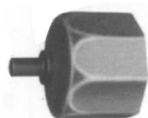

	PREZZO AL PEZZO
Calotta ottagonale zincata da 60	€ 2,40

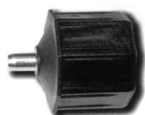

	PREZZO AL PEZZO
Calotta ottagonale in pvc da 60	€ 2,30



	PREZZO AL PEZZO
Calotta rinforzata regolabile da 60	€ 12,40
Calotta rinforzata regolabile da 70	€ 19,30



	PREZZO AL PEZZO
Puleggia zincata per cintino da mm. 180	€ 6,20
Puleggia zincata per cintino da mm. 220	€ 6,90



	PREZZO AL PEZZO
Puleggia zincata per fune da mm. 180	€ 8,60
Puleggia zincata per fune da mm. 210	€ 9,90



	PREZZO AL PEZZO
Calotta zincata esterna prolungata	€ 8,70

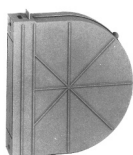

	PREZZO AL PEZZO
Cassetta piccola in pvc interfori 165 mm.	€ 3,20
Cassetta grande in pvc interfori 185 mm.	€ 4,80

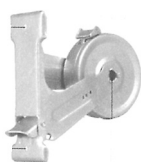

Avvolgitore tipo "E" mt. 6 interfori 165 mm.

PREZZO AL PEZZO

€ 8,00

Avvolgitore tipo "E" mt. 8 interfori 165 mm.

€ 9,30



Avvolgitore tipo "N" mt. 6 interfori 165 mm.

PREZZO AL PEZZO

€ 11,30



Placca inox tipo "E" mm. 165 - 185 mm.

PREZZO AL PEZZO

€ 2,60

Placca inox tipo "N" mm. 165 - 185 mm.

€ 3,20



Avvolgitore small da incasso mt.4 completo

PREZZO AL PEZZO

€ 24,60



Avvolgitore small da incasso mt.7 completo

PREZZO AL PEZZO

€ 41,60



Cavo in acciaio diam. 1,8 mm.

PREZZO AL ML.

€ 1,60

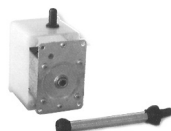

Arganello a fune bonini portata kg. 50

PREZZO AL PEZZO

€ 53,00



Kit - placca alluminio satinato + maniglia cromata

PREZZO AL KIT

€ 22,00

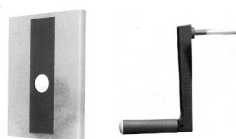

Kit - placca pvc bicolore + maniglia nylon

PREZZO AL KIT

€ 14,20

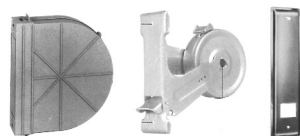

Kit - cassetta piccola in pvc + avvolgitore + placca inox mt. 6/165 mm.

PREZZO AL KIT

€ 14,30

Kit - cassetta grande in pvc + avvolgitore + placca inox mt. 8/165 mm.

€ 15,40

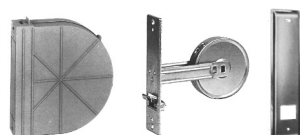

Kit - cassetta pvc + avvolgitore + placca inox/185 mm.

PREZZO AL KIT

€ 19,80

		PREZZO
Motore MT20N garanzia 5 anni	Nm 20 = Kg. 38	€ 90,00
Motore MT30N garanzia 5 anni	Nm 30 = Kg. 58	€ 94,00
Motore MT50N garanzia 5 anni	Nm 50 = Kg. 90	€ 99,00
Supporto motore per cassonetto prefabbricato		€ 8,60



ACCESSORI > MOTORIDUTTORI CON MONOVRA DI SOCCORSO

		PREZZO
Motore MT20S garanzia 5 anni	Nm 20 = Kg. 40	€ 119,00
Motore MT30S garanzia 5 anni	Nm 30 = Kg. 58	€ 123,00
Motore MT50S garanzia 5 anni	Nm 50 = Kg. 90	€ 128,00
Asta snodata con gancio		€ 60,00
Snodo 45 con occhiolo + astina esagonale 7 mm.		€ 38,00

Motore elettronico 50Nm 3 F/corsa con telecomando

€ 285,00 al pezzo



La **IDEAL SYSTEM** s.a.s. applicherà le seguenti condizioni di vendita in tutte le sue forniture, eccetto stabilitosi diversamente nei preventivi o nelle conferme d'ordine.

ORDINI

Per l'acquisizione degli ordini fa fede la commissione firmata dal committente, spedita a mezzo fax o tramite e-mail. Gli ordini ricevuti telefonicamente, se non confermati per iscritto, verranno accettati con riserva e sotto piena responsabilità del cliente.

PREZZI

I prezzi della merce sono quelli del listino in vigore che sostituisce ogni altro listino lasciato in precedenza.

I prezzi si intendono al netto di IVA e possono subire variazioni con deroga scritta.

MODIFICHE

L'informazione contenuta nei cataloghi quali caratteristiche tecniche del prodotto e dei componenti hanno valore indicativo. La ditta si riserva di apportare modifiche o migliorare i seguenti prodotti senza preavviso alcuno e senza che ciò possa costituire oggetto di contestazioni.

MODALITÀ DI CONSEGNA

La **IDEAL SYSTEM** s.a.s. provvederà a consegnare ai clienti la merce ordinata mediante proprio servizio aziendale nelle aree servite, oppure tramite corriere di fiducia. La merce viene venduta Franco Fabbrica, se spedita con corriere sarà addebitato in fattura in base al tariffario vigente. Eventuali ritardi di consegna non costituiscono motivo di risarcimento danni o pagamento di penali.

CONDIZIONI DI PAGAMENTO

Il committente è tenuto a pagare nei termini e modalità riportate in fattura.

Le rimesse dirette devono essere pagate tramite assegno circolare o contanti nel caso di ritardo di pagamento o insoluti saranno addebitati oltre alle spese bancarie gli interessi di mora sulle somme dovute ad un tasso pari a quello ufficiale di sconto.

RECLAMI

I reclami per eventuali materiali difettosi o non conformi a quanto ordinatoci devono essere effettuati entro e non oltre 8 giorni dal ricevimento merce. In caso di riconoscimento di materiale difettoso la Garanzia è estesa alla sola sostituzione del materiale e nessuna richiesta potrà essere avanzata riguardo a spese sostenute per la sostituzione del materiale già in opera. L'errato uso dei nostri prodotti o la loro manomissione comporterà il decadimento della garanzia, eventuali contestazioni per difetti di merce non possono costituire motivo di sospensione di pagamento.

VERNICIATURA PROFILI

L'uguaglianza assoluta delle tinte dei profili specie colori legno non può essere garantita, in quanto è la caratteristica dei colori legno che provoca differenza di tonalità.

CONTROVERSIE

Per qualsiasi controversia il foro competente è quello di San Vito dei Normanni (Br).

Espositore zanzariere

Richiedi il nostro espositore avrai tutti i nostri prodotti in mostra





Viale Germania, snc (Zona PIP)
SAN VITO DEI NORMANNI (BR)
Tel. 0831 985550
e-mail: info@ideal-system.it



www.ideal-system.it