

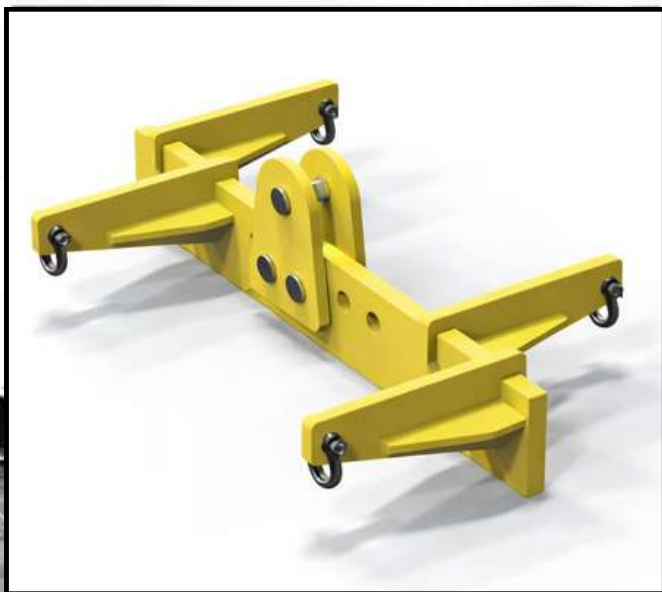

CATÁLOGO INDUSTRIAL





SUMARIO



DISPOSITIVOS	6
GIRADOR DE COMANDO FINAL	6
GIRADOR HIDRÁULICO DE MOTOR	6
GIRADOR MECÂNICO DE MOTOR.....	7
GIRADOR MECÂNICO DE DIFERENCIAL	7
DISPOSITIVO PARA MONTAGEM DE CILINDRO DE SUSPENÇÃO DIANTEIRA	8
RACK DE TRANSPORTE E INSPEÇÃO DE ENGRENGEM ANELAR	8
BARRA DE CARGA H AJUSTAVEL	9
BARRA DE CARGA PARA MOTORES	9
BANCADA DE ELEVAÇÃO (HIDRÁULICA)	10
BANCADA DE ELEVAÇÃO (HIDRÁULICA)	10
CARRO PARA EMBALAGEM POR FILME TERMORETRÁTIL.....	11
BANCADA DE INSPEÇÃO EIXO VIRABREQUIM	11
TRANSPORTE E ARMAZENAGEM	12
RACK PARA TRANSPORTE SACA CAPA RODA	12
RACK PARA ARMAZENAGEM DE ACESSÓRIOS DE IÇAMENTO	12
RACK PARA TRANSPORTE E INSPEÇÃO DE HASTES.....	13
RACK TRANSPORTE E INSPEÇÃO HASTES	13
RACK DE TRANSPORTE E INSPEÇÃO VIRABREQUIM.....	14
CABIDE PARA ARMAZENAGEM DE EIXOS VIRABREQUIM	14
RACK PARA TRANSPORTE E ARMAZENAGEM DE PEÇAS PESADAS	15
RACK PARA TRANSPORTE E ARMAZENAGEM DE PEÇAS CILINDRICAS	15
RACK PARA TRANSPORTE E INSPEÇÃO DE CABEÇOTES.....	16
RACK PARA TRANSPORTE E INSPEÇÃO DE CABEÇOTES (DUPLO)	16
RACK PARA TRANSPORTE E ARMAZENAGEM DE BIELAS	17
CESTO PARA ARMAZENAGEM E LAVAGEM DE PEÇAS	17
CESTO PARA ARMAZENAGEM E LAVAGEM DE PEÇAS	18
CESTO PARA ARMAZENAGEM E LAVAGEM DE PEÇAS	18
CESTO PARA ARMAZENAGEM E LAVAGEM DE PEÇAS	19
CESTO METÁLICO EMPILHÁVEL	19
CESTO ARAMADO COM BANDEJA	20
PALLET METALICO COM BANDEJA.....	20
CESTO ARMAZENAGEM E LAVAGEM DE TUCHOS.....	21
CESTO ARMAZENAGEM E LAVAGEM DE BALANCINS	21
CESTO ARMAZENAGEM E LAVAGEM DE TUCHOS.....	22
RACK PARA ARMAZENAGEM E TRANSPORTE DE PEÇAS PESADAS	22
RACK PARA ARMAZENAGEM E TRANSPORTE DE HASTES	23
RACK PARA ARMAZENAGEM E TRANSPORTE DE CAMISAS	23
RACK PARA ARMAZENAGEM E TRANSPORTE DE CILINDRO COMPLETO.....	24
CARRO TRANSPORTE PRÉ-CARGA	24
PROTEÇÃO CONTRA IMPACTOS EM CILINDRO HIDRAULICO.....	25

PROTEÇÃO PRENSA HIDRAULICA.....	25
DISPOSITIVOS ESPECIAIS.....	25
SUPORTES PARA CAMINHÕES LEVES	26
CAVALETES E SUPORTE PARA CARREGADEIRAS E ESCAVADEIRAS.....	26
CAVALETE E SUPORTE PARA MOTONIVELADORA	27
SUPORTES PARA PERFURATRIZ DX-680	27
CABINE SOLDADA ROBOTIZADA	28
CARRO DE DIALISE	28
CAVALETE DE APOIO	29
SUPORTE PARA TRANSPORTE DE MOTOR.....	29
SUPORTES PARA CAMINHÃO FORA DE ESTRADA 740B.....	30
CAVALETES E SUPORTES PARA CAMINHÃO FORA DE ESTRADA 772	30
SUPORTES PARA CAMINHÕES LEVES	31
CAVALETES E SUPORTE PARA CARREGADEIRAS E ESCAVADEIRAS	31
CAVALETE E SUPORTE PARA MOTONIVELADORA	32
SUPORTES PARA PERFURATRIZ DX-680	32
ESTANTE GAVETAS CORREDIÇAS	33
ARMÁRIO MÓVEL PARA FERRAMENTAS.....	33
MÓVEIS METÁLICOS.....	33
ARMÁRIO FIXO PARA FERRAMENTAS	34
ARMÁRIO METÁLICO COM PRATELEIRAS.....	34
ESTANTE PORTA COMPONENTES	35
BANCADA DE MONTAGEM TRANSMISSÃO.....	35
BANCADA DE TRABALHO COM GAVETEIRO.....	36
BANCADA DE TRABALHO	36
CARRO PORTA PEÇAS	37
CARRO PORTA COMPONENTES	37
CARROS OFICINA / MANUTENÇÃO.....	37
CARRO FAST SERVICE	38
CARRO PARA TRANSPORTE DE PEÇAS (COM ROLETES).....	38
ARMÁRIO PORTA COMPONENTES	39
CARRO FUNDO ARTICULADO.....	39
ELEVAÇÃO DE CARGA	40
BRAÇO GIRATÓRIO (360°).....	40
BRAÇO GIRATÓRIO DUPLO (180°)	40

QUEM SOMOS

Fundada em 1986, localizada em Contagem/MG, a CALDEM faz hoje parte do grupo CCM e tem como objetivo atuar no mercado de elaboração e execução de projetos, fabricação de dispositivos industriais, caldeiraria leve e média e serralheria industrial.

As empresas do Grupo CCM atuam desenvolvendo soluções e inovações no mercado. Oferecem produtos e serviços com padrões superiores a preços competitivos, priorizando a satisfação e conforto de nossos clientes, fornecedores e colaboradores.

O grupo CCM está comprometido em criar e manter relacionamentos duradouros com os clientes formando parcerias para enfrentar desafios.

As empresas do grupo prestam serviços de recuperação e fabricação de cilindros hidráulicos e pneumáticos, usinagem, aplicação de cromo duro industrial catalisado, brunimento, metalização, caldeiraria leve e média, serralheria, montagem industrial e transporte.

VALORES



**NOSSO
COLABORADOR**



**FOCO NO
CLIENTE**



**TRABALHO
EM EQUIPE**



**RESPEITO
AO CLIENTE**



INOVAÇÃO



LIDERANÇA

ÁREAS DE ATUAÇÃO



ALIMENTICIA



CONSTRUÇÃO CIVIL



ENERGIA ELETRICA



MAQUINAS PESADAS



MINERAÇÃO



PAPEL E CELULOSE



PETROQUIMICA



SIDERURGIA

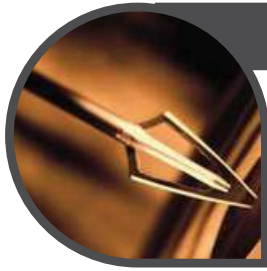

MISSÃO

Garantir a satisfação total dos nossos clientes com soluções criativas, idéias inovadoras e serviços de alta qualidade que superem suas expectativas, alcançando assim, sua solidez e um crescimento contínuo e sustentável.

VISÃO

Estar entre os principais players do mercado e ser referência de excelência em serviços de recuperação e fabricação de cilindros hidráulicos, pneumáticos, aplicação de cromo duro industrial, usinagem, metalização, caldeiraria, serralheria e montagem industrial.



POLITICA DA QUALIDADE

Prover produtos e serviços de alta qualidade, dentro do prazo estabelecido e com preços competitivos, buscando sempre aumentar os níveis de satisfação de seus clientes. A CCM se compromete a melhorar continuamente seus produtos, serviços e a empresa em si, através do controle de processos, empenho dos colaboradores e compromisso da administração.

GESTÃO AMBIENTAL

- ✓ Controle dos impactos ambientais provocados;
- ✓ Programa de Gestão de Resíduos;
- ✓ Sistema de Exaustão: cromo, lavador de gases, sistema de filtragem;
- ✓ Sistema de exaustão: metalização - solda;



ESTAMOS PRONTOS PARA DESENVOLVER SOLUÇÕES IDEIAS AS NECESSIDADES DOS NOSSOS CLIENTES.



LEGENDA DE ICONES

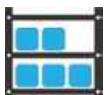

Em pilha



Possui Rodízios



Pode se Movimentado por Em pilha



Paleta



Pode ser Iç ado

DISPOSITIVOS



GIRADOR DE COMANDO FINAL

COD	LARG	ALT	COMP	PESO
GCF_01	1200mm	1000mm	2000mm	500 kg



Imagem por: Montagem Minas Gerais Ltda. ©
Todos os direitos reservados.

Aplicação: Utilizado na montagem de comando final.

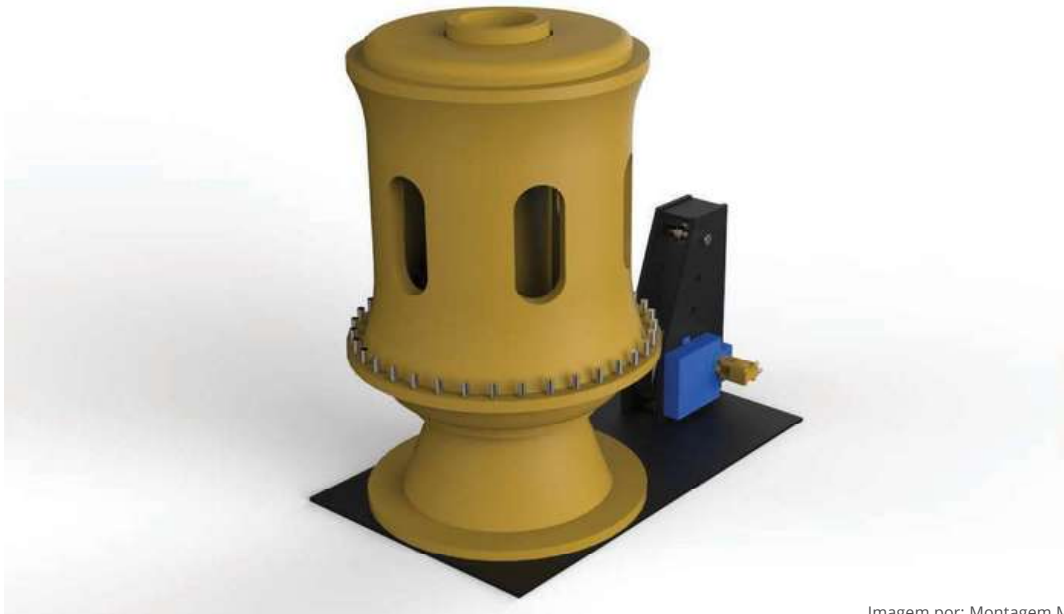

GIRADOR HIDRÁULICO DE MOTOR

COD	LARG	ALT	COMP	PESO
GHM_01	1200mm	1200mm	800mm	350 kg



Imagem por: Montagem Minas Gerais Ltda. ©
Todos os direitos reservados.

Aplicação: Utilizado na montagem de motores.

GIRADOR MECÂNICO DE MOTOR

COD	LARG	ALT	COMP	PESO
GMM_O1	1200mm	1000mm	1400mm	300 kg

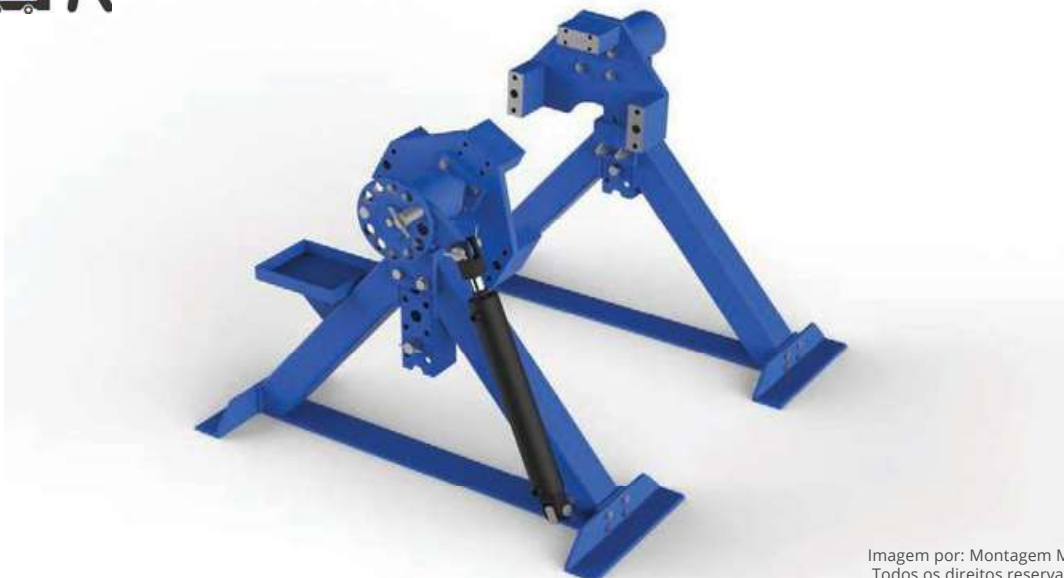

Imagem por: Montagem Minas Gerais Ltda. ©
Todos os direitos reservados.

Aplicação: Utilizado na montagem de motores.

GIRADOR MECÂNICO DE DIFERENCIAL

COD	LARG	ALT	COMP	PESO
GMD_O1	610mm	1200mm	1200mm	350 kg

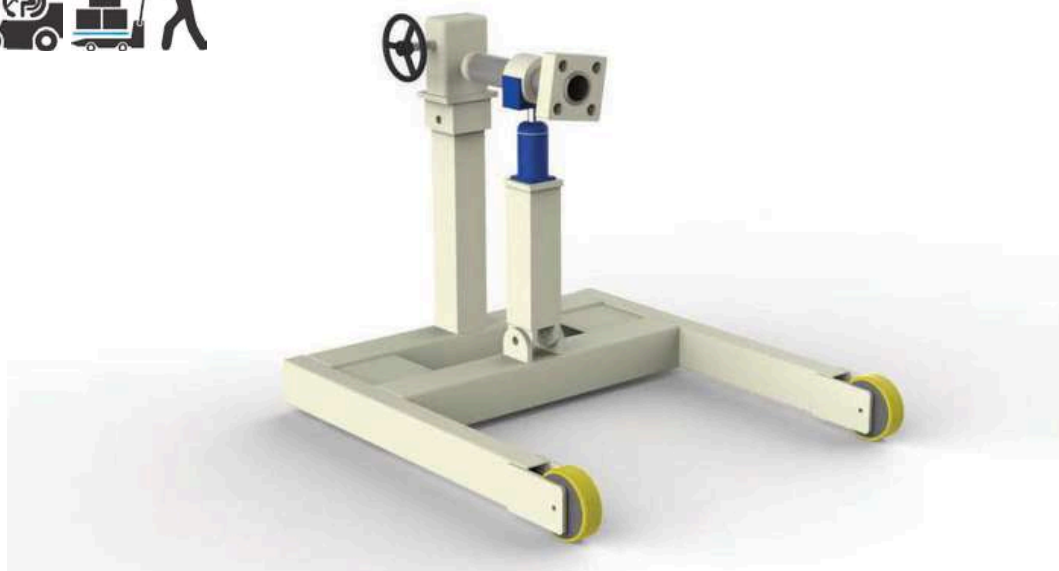

Imagem por: Montagem Minas Gerais Ltda. ©
Todos os direitos reservados.

Aplicação: Utilizado na montagem de diferenciais.

DISPOSITIVO PARA MONTAGEM DE CILINDRO DE SUSPENSÃO DIANTEIRA

COD	LARG	ALT	COMP	PESO
DSD_01	410mm	520mm	1300mm	400 kg



Imagem por: Montagem Minas Gerais Ltda. ©
Todos os direitos reservados.

Aplicação: Acessório utilizado para montagem e desmontagem de cilindros de suspensão dianteira.

RACK DE TRANSPORTE E INSPEÇÃO DE ENGRENAGEM ANELAR

COD	LARG	ALT	COMP	PESO
RTL_01	1250mm	830mm	1200mm	300 kg

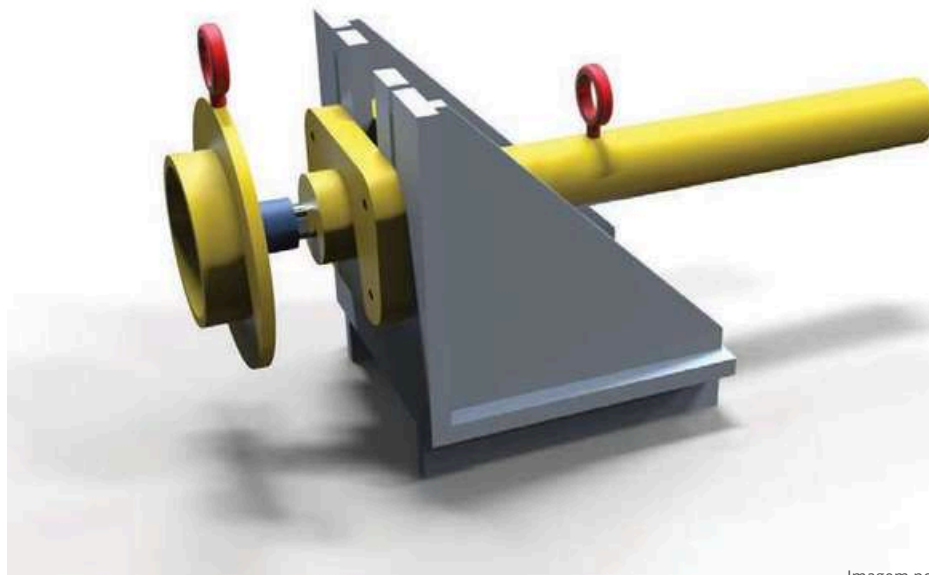

Imagem por: Montagem Minas Gerais Ltda. ©
Todos os direitos reservados.

Aplicação: Utilizada em teste de trinca em engrenagens anelar.

BARRA DE CARGA H AJUSTAVEL

COD	LARG	ALT	COMP	PESO
BHA_535	1500	850	3500	450



Imagem por:MontagemMinas GeraisLtda.©
Todos osdireitosreservados.

Aplicação: Equipamento para movimentar cargas retangulares, ideal para peças com diferentes comprimentos e larguras.

BARRA DE CARGA PARA MOTORES

COD	LARG	ALT	COMP	PESO
BIM_1815	1500	500	1800	450



Imagem por:MontagemMinas GeraisLtda.©
Todos osdireitosreservados.

Aplicação: Utilizado para troca de incerts de motores. Ex: Motor-3500



BANCADA DE ELEVAÇÃO (HIDRÁULICA)



Imagem por: Montagem Minas Gerais Ltda. ©
Todos os direitos reservados.

Aplicação: Montagem e desmontagem de peças. Possui ajuste da altura de trabalho.

CARRO PARA EMBALAGEM POR FILME TERMORETRÁTIL

COD	LARG	ALT	COMP	PESO
CET_01	Ø700mm	1500mm	600mm	40 kg



Imagem por: Montagem Minas Gerais Ltda. ©
Todos os direitos reservados.

Aplicação: Otimização da operação de embalagem de componentes com filme termoretrátil. Possui suporte do rolo de filme giratoria.

BANCADA DE INSPEÇÃO EIXO VIRABREQUIM

COD	LARG	ALT	COMP	PESO
BIV_01	700mm	850mm	3000mm	1000 kg

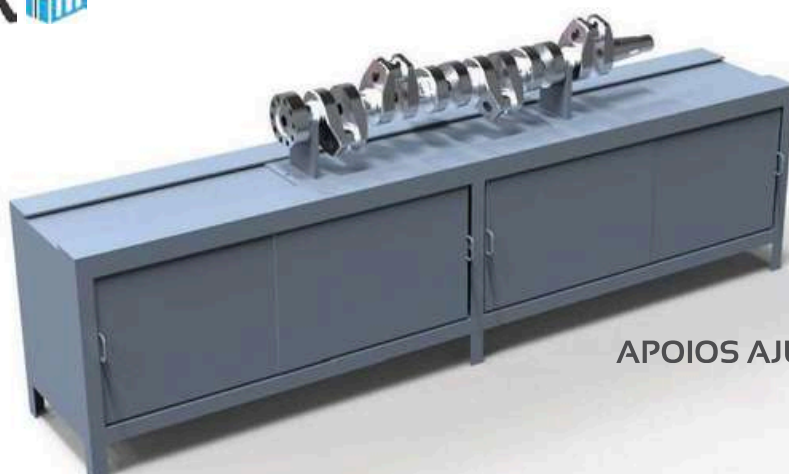

APOIOS AJUSTAVEIS

Imagem por: Montagem Minas Gerais Ltda. ©
Todos os direitos reservados.

Aplicação: Teste e inspeção de virabrequins com diversos tamanhos, pois seus prismas de apoio são ajustáveis. Cap.: 1.500 Kg

TRANSPORTE E ARMAZENAGEM



RACK PARA TRANSPORTE SACA CAPA RODA

COD	LARG	ALT	COMP	PESO
RSC_01	1300mm	650mm	1650mm	250 kg



Imagem por: Montagem Minas Gerais Ltda. ©
Todos os direitos reservados.

Aplicação: Armazenagem e transporte de dispositivo saca capa roda.



RACK PARA ARMAZENAGEM DE ACESSÓRIOS DE IÇAMENTO

COD	LARG	ALT	COMP	PESO
RAI_01	1000mm	1800mm	1000mm	50 kg



Imagem por: Montagem Minas Gerais Ltda. ©
Todos os direitos reservados.

Aplicação: Armazenagem e transporte de dispositivos de içamento como cintas, olhais e correntes.

RACK PARA TRANSPORTE E INSPEÇÃO DE HASTES

COD	LARG	ALT	COMP	PESO	CAP
RIH_01	1200mm	820mm	1800mm	350 kg	1500 Kg



Imagem por:MontagemMinas GeraisLtda.©
Todos osdireitosreservados.

Aplicação: Armazenagem, transporte e inspeção de hastes de pequeno e médio porte. Possui prismas de apoio ajustáveis.

RACK TRANSPORTE E INSPEÇÃO HASTES

COD	LARG	ALT	COMP	PESO
RIH_02	1200mm	820mm	1800mm	250 kg

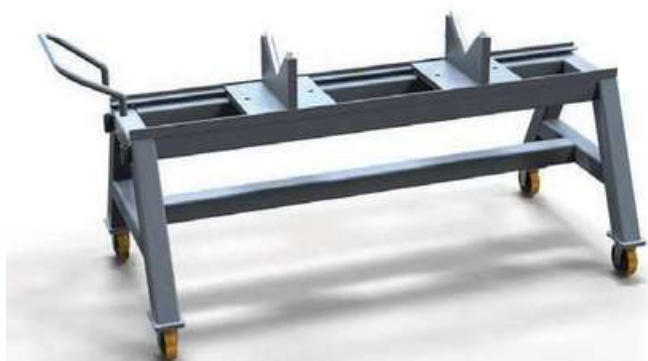

Imagem por:MontagemMinas GeraisLtda.©
Todos osdireitosreservados.

Aplicação: Armazenagem, transporte e inspeção de hastes. Possui prismas de Nylon ajustáveis para peças de vários tamanhos.



**RACK DE TRANSPORTE E INSPEÇÃO
VIRABREQUIM**

COD	LARG	ALT	COMP	PESO
RTV_01	700mm	800mm	1800mm	300 kg



Imagem por: Montagem Minas Gerais Ltda. © Todos os direitos reservados.

Aplicação: Armazenagem, transporte e inspeção de eixo virabrequim. Possui apoios de Nylon giratórios e ajustáveis para peças de vários tamanhos.



**CABIDE PARA ARMAZENAGEM DE EIXOS
VIRABREQUIM**

COD	LARG	ALT	COMP	PESO
CAV_01	1100mm	2100mm	2000mm	250 kg



Imagem por: Montagem Minas Gerais Ltda. © Todos os direitos reservados.

Aplicação: Armazenagem de eixos virabrequins de diversos tamanhos.

RACK PARA TRANSPORTE E ARMAZENAGEM DE PEÇAS PESADAS

COD	LARG	ALT	COMP	PESO	CAP
RTA_01	1000mm	1050mm	1500mm	250 kg	2000 Kg



Imagem por: Montagem Minas Gerais Ltda. ©
Todos os direitos reservados.

Aplicação: Armazenagem e transporte de peças, com prateleiras articuladas.

RACK PARA TRANSPORTE E ARMAZENAGEM DE PEÇAS CILINDRICAS

COD	LARG	ALT	COMP	PESO	CAP
RTA_02	1100mm	2100mm	2000mm	250 kg	2500 Kg



Imagem por: Montagem Minas Gerais Ltda. ©
Todos os direitos reservados.

Aplicação: Armazenagem e transporte de peças de médio e grande porte.
Ex: Virabrequim, hastes e diferencial. Possui prismas de apoio ajustáveis.

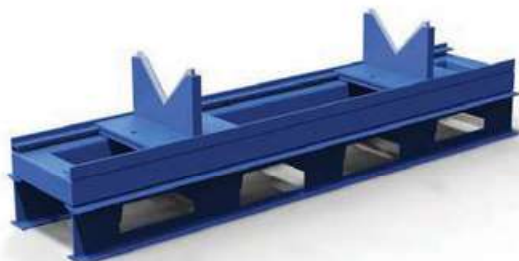

RACK PARA TRANSPORTE E INSPEÇÃO DE CABEÇOTES

COD	LARG	ALT	COMP	PESO
RAC_01	650mm	1176mm	2600mm	320 kg



Imagem por: Montagem Minas Gerais Ltda. © Todos os direitos reservados.

Aplicação: Armazenagem e transporte de cabeçotes de motores. Ex: Motor 3500.



RACK PARA TRANSPORTE E INSPEÇÃO DE CABEÇOTES (DUPLO)

COD	LARG	ALT	COMP	PESO
RAC_02	900mm	1176mm	2600mm	320 kg



Imagem por: Montagem Minas Gerais Ltda. © Todos os direitos reservados.

Aplicação: Armazenagem e transporte de cabeçotes de motores. Ex: Motor 3500.

RACK PARA TRANSPORTE E ARMAZENAGEM DE BIELAS

COD	LARG	ALT	COMP	PESO
RTB_01	500mm	850mm	1400mm	120 kg



Imagem por: Montagem Minas Gerais Ltda. ©
Todos os direitos reservados.

Aplicação: Armazenagem e transporte de bielas. Pode transportar 12 unidades.

CESTO PARA ARMAZENAGEM E LAVAGEM DE PEÇAS

COD	LARG	ALT	COMP	PESO
CAL_01	700mm	400mm	700mm	75 kg



Imagem por: Montagem Minas Gerais Ltda. ©
Todos os direitos reservados.

Aplicação: Armazenagem, transporte e lavagem de peças de pequeno e médio porte. Pode ter nove, sete e três divisões.



CESTO PARA ARMAZENAGEM E LAVAGEM DE PEÇAS

COD	LARG	ALT	COMP	PESO
CAL_02	1000mm	600mm	1000mm	40 kg



Imagem por: Montagem Minas Gerais Ltda. © Todos os direitos reservados.

Aplicação: Armazenagem, transporte e lavagem de peças de médio e grande porte.



CESTO PARA ARMAZENAGEM E LAVAGEM DE PEÇAS

COD	LARG	ALT	COMP	PESO
CAL_03	400mm	300mm	400mm	40 kg



Imagem por: Montagem Minas Gerais Ltda. © Todos os direitos reservados.

Aplicação: Armazenagem, transporte e lavagem de peças de pequeno e médio porte.

CESTO PARA ARMAZENAGEM E LAVAGEM DE PEÇAS

COD	LARG	ALT	COMP	PESO
CAL_04	300mm	200mm	400mm	30 kg



Imagem por: Montagem Minas Gerais Ltda. ©
Todos os direitos reservados.

Aplicação: Armazenagem, transporte e lavagem de peças de pequeno porte.

CESTO METÁLICO EMPILHÁVEL

COD	LARG	ALT	COMP	PESO
CME_01	1000mm	700mm	1000mm	120kg



Imagem por: Montagem Minas Gerais Ltda. ©
Todos os direitos reservados.

Aplicação: Armazenagem de peças de médio e grande porte. Pode ser fornecido com opcional para empilhamento ou com tampa articulada.



CESTO ARAMADO COM BANDEJA

COD	LARG	ALT	COMP	PESO
CAB_01	1200mm	1200mm	1200mm	140 kg



Imagem por: Montagem Minas Gerais Ltda. © Todos os direitos reservados.

Aplicação: Armazenagem, transporte e lavagem de peças de tamanhos variados, dispõe de porta articulada e bandeja para contenção de óleo.



PALLET METALICO COM BANDEJA

COD	LARG	ALT	COMP	PESO
PMB_01	1210mm	210mm	1210mm	110 kg



Imagem por: Montagem Minas Gerais Ltda. © Todos os direitos reservados.

Aplicação: Armazenagem e transporte de peças de grande porte, dispõe de bandeja para contenção de óleo.

CESTO ARMAZENAGEM E LAVAGEM DE TUCHOS

COD	LARG	ALT	COMP	PESO
CAL_05	700mm	250mm	700mm	40 kg

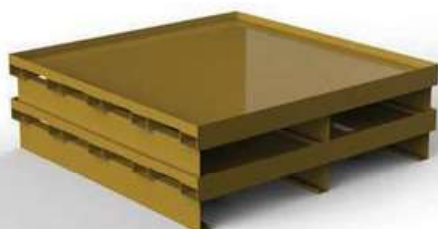

Imagem por: Montagem Minas Gerais Ltda. ©
Todos os direitos reservados.

Aplicação: Lavagem, armazenagem e transporte de tuchos, eixos, balancins e parafusos.

CESTO ARMAZENAGEM E LAVAGEM DE BALANCINS

COD	LARG	ALT	COMP	PESO
CAL_06	700mm	250mm	700mm	40 kg



Imagem por: Montagem Minas Gerais Ltda. ©
Todos os direitos reservados.

Aplicação: Lavagem, armazenagem e transporte de balancins.



CESTO ARMAZENAGEM E LAVAGEM DE TUCHOS

COD	LARG	ALT	COMP	PESO
CAL_07	400mm	300mm	400mm	30 kg



Imagem por: Montagem Minas Gerais Ltda. © Todos os direitos reservados.

Aplicação: Lavagem, armazenagem e transporte de tuchos.

RACK PARA ARMAZENAGEM E TRANSPORTE DE PEÇAS PESADAS

COD	LARG	ALT	COMP	PESO
RAT_01	1200mm	800mm	1200mm	130 kg



Imagem por: Montagem Minas Gerais Ltda. © Todos os direitos reservados.

Aplicação: Armazenagem e transporte de peças de grande porte.
Ex: Engrenagem Anelar. Limite de empilhamento: 3 racks

RACK PARA ARMAZENAGEM E TRANSPORTE DE HASTES

COD	LARG	ALT	COMP	PESO
RTH_01	1200mm	1000mm	850mm	120 kg

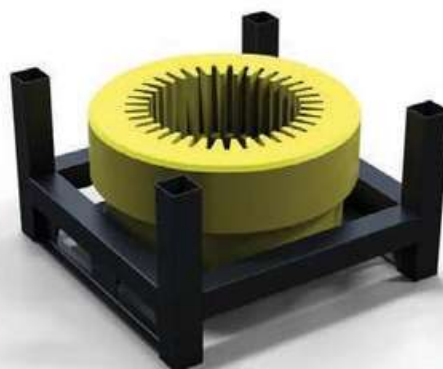
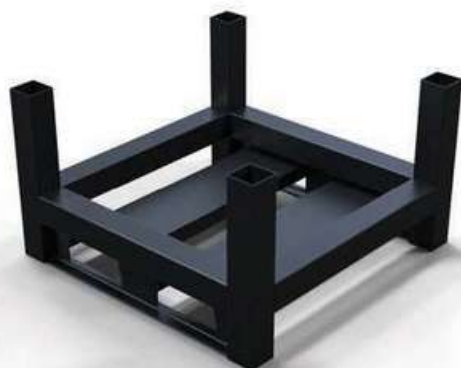

Imagem por:MontagemMinas GeraisLtda.©
Todos osdireitosreservados.

Aplicação: Armazenagem e transporte hastes de pequeno e médio porte. Limite de empilhamento: 4 racks.

RACK PARA ARMAZENAGEM E TRANSPORTE DE CAMISAS

COD	LARG	ALT	COMP	PESO
RTC_01	1200mm	1000mm	850mm	118 kg



Imagem por:MontagemMinas GeraisLtda.©
Todos osdireitosreservados.

Aplicação: Armazenagem e transporte camisas e cilindros de pequeno e médio porte. Limite de empilhamento: 4 racks.

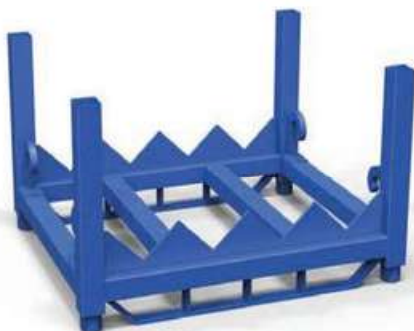

RACK PARA ARMAZENAGEM E TRANSPORTE DE CILINDRO COMPLETO

COD	LARG	ALT	COMP	PESO
RTC_02	1200mm	870mm	1350mm	160 kg



Imagem por: Montagem Minas Gerais Ltda. © Todos os direitos reservados.

Aplicação: Armazenagem e transporte de cilindros hidráulicos e de todos seus componentes. - Limite de empilhamento: 4 racks

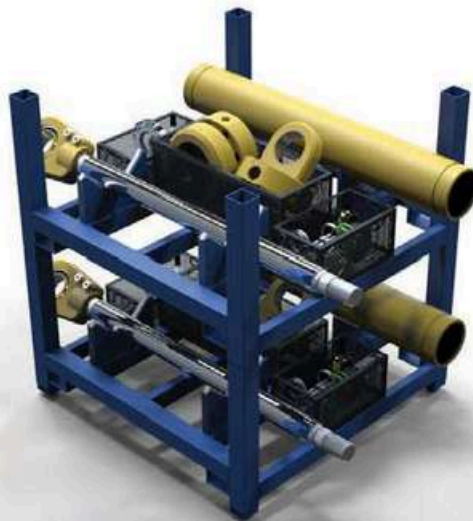
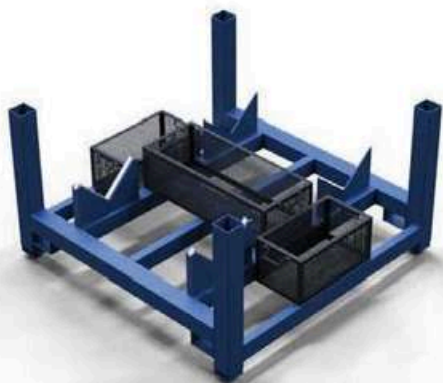

CARRO TRANSPORTE PRÉ-CARGA

COD	LARG	ALT	COMP	PESO
CTP_01	1200mm	1000mm	2000mm	150 kg



Imagem por: Montagem Minas Gerais Ltda. © Todos os direitos reservados.

Aplicação: Transporte de dispositivo pré-carga.

DISPOSITIVOS ESPECIAIS

PROTEÇÃO CONTRA IMPACTOS EM CILINDRO HIDRAULICO

COD	LARG	ALT	COMP	PESO
PCH_01	CUSTOM	CUSTOM	CUSTOM	-



Imagem por:MontagemMinas GeraisLtda.©
Todos osdireitosreservados.

Aplicação: : Proteger cilindros contra impactos indesejados. Fabricado de acordo com o equipamento onde será instalado.

PROTEÇÃO PRENSA HIDRAULICA

COD	LARG	ALT	COMP	PESO
PPH_01	CUSTOM	CUSTOM	CUSTOM	VAR.

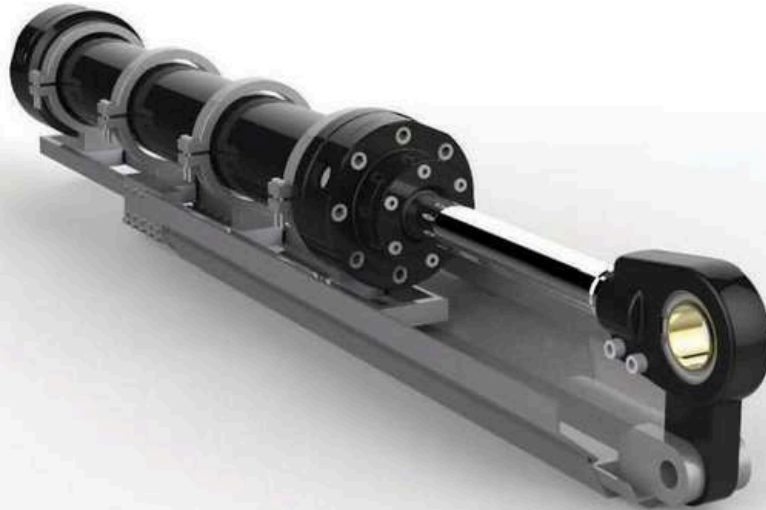

Imagem por:MontagemMinas GeraisLtda.©
Todos osdireitosreservados.

Aplicação: : Proteção para prensas seguindo os requisitos da norma NR 12. Produto fornecido conforme necessidade do projeto.



CABINE SOLDA ROBOTIZADA

COD	LARG	ALT	COMP	PESO
CSR_01	CUSTOM	CUSTOM	CUSTOM	VAR.



Imagem por:MontagemMinas GeraisLtda.©
Todos osdireitosreservados.

Aplicação: Otimizar o processo de solda. Produto fornecido conforme necessidade do projeto.

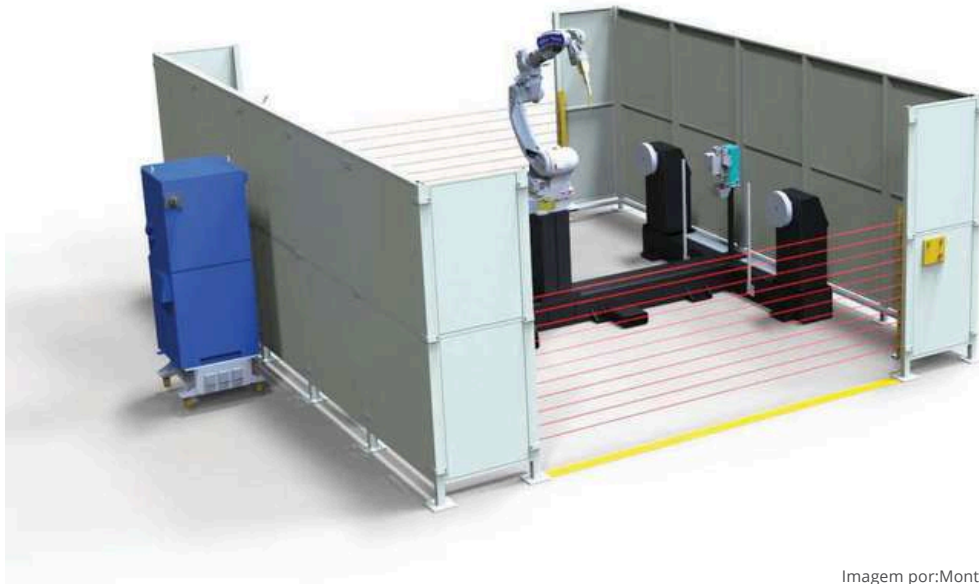

CARRO DE DIALISE

COD	LARG	ALT	COMP	PESO
CDI_01	550mm	1100mm	1000mm	200 Kg



Imagem por:MontagemMinas GeraisLtda.©
Todos osdireitosreservados.

Aplicação: Otimizar manuseio e disposição de equipamentos de dialise. Permite o uso de bomba elétrica e hidráulica. Possui isolamento acústico.

SUportes e Cavaletes

CAVALETE DE APOIO

COD	LARG	ALT	COMP	PESO
CAS_01	CUSTOM	CUSTOM	CUSTOM	VAR.



Imagem por: Montagem Minas Gerais Ltda. ©
Todos os direitos reservados.

Aplicação: Apoio de peças e máquinas de grande porte. Produto fornecido conforme necessidade do projeto.

SUPORTE PARA TRANSPORTE DE MOTOR

COD	LARG	ALT	COMP	PESO
STM_01	CUSTOM	CUSTOM	CUSTOM	VAR.



Imagem por: Montagem Minas Gerais Ltda. ©
Todos os direitos reservados.

Aplicação: Apoiar motores diversos com e sem munhão.



SUORTES PARA CAMINHÃO FORA DE ESTRADA 740B

COD

C5740_01



Imagem por: Montagem Minas Gerais Ltda. ©
Todos os direitos reservados.

Aplicação: Conjunto de suportes utilizados para montagem e desmontagens do caminhão fora estrada 740B.



CAVALETES E SUORTES PARA CAMINHÃO FORA DE ESTRADA 772

COD

C5C772_01



Imagem por: Montagem Minas Gerais Ltda. ©
Todos os direitos reservados.

Aplicação: Conjunto de cavaletes e suportes utilizados para montagem e desmontagem do caminhão fora estrada 772.

SUORTES PARA CAMINHÕES LEVES

COD

CSCCL_01



Imagem por:MontagemMinas GeraisLtda.©
Todos osdireitosreservados.

Aplicação: Conjunto de suportes utilizados para montagem e desmontagem de caminhões leves.

CAVALETES E SUPORTE PARA CARREGADEIRAS E ESCAVADEIRAS

COD

CSCEC_01



Imagem por:MontagemMinas GeraisLtda.©
Todos osdireitosreservados.

Aplicação: Conjunto de cavaletes e suportes utilizados para montagem e desmontagem de escavadeiras e carregadeiras.



CAVALETE E SUPORTE PARA MOTONIVELADORA

COD

CSCMN_01



Imagem por: Montagem Minas Gerais Ltda. ©
Todos os direitos reservados.

Aplicação: Conjunto de cavalete e suporte utilizados para montagem e desmontagens de motoniveladora.



SUportes para Perfuratriz DX-680

COD

CSDX680_01



Imagem por: Montagem Minas Gerais Ltda. ©
Todos os direitos reservados.

Aplicação: Conjunto de suportes utilizados para montagem e desmontagem da perfuratriz DX-680.

MÓVEIS METÁLICOS

ESTANTE GAVETAS CORREDIÇAS



COD	LARG	ALT	COMP	PESO	CAP
EGC_01	1600mm	2000mm	850mm	650 Kg	1500 Kg/Prat.
EGC_02	1600mm	2000mm	850mm	550 Kg	1000 Kg/Prat.
EGC_03	1600mm	2000mm	850mm	500 Kg	500 Kg/Prat.



Imagem por: Montagem Minas Gerais Ltda. ©
Todos os direitos reservados.

Aplicação: Armazenagem de peças pesadas. As prateleiras são telescópicas.

ARMÁRIO MÓVEL PARA FERRAMENTAS

COD	LARG	ALT	COMP	PESO
AMF_01	450mm	2000mm	1200mm	180 Kg



Imagem por: Montagem Minas Gerais Ltda. ©
Todos os direitos reservados.

Aplicação: Armazenagem de ferramentas diversas, vem acompanhado de painel e suportes para fixação de ferramentas.



ARMÁRIO FIXO PARA FERRAMENTAS

COD	LARG	ALT	COMP	PESO
AMF_02	450mm	1000mm	1200mm	75 Kg



Imagem por:MontagemMinas GeraisLtda.©
Todos osdireitosreservados.

Aplicação: Armazenagem de ferramentas diversas, vem acompanhado de painel e suportes para fixação de ferramentas.



ARMÁRIO METÁLICO COM PRATELEIRAS

COD	LARG	ALT	COMP	PESO
AMP_01	500mm	2000mm	1200mm	100 Kg



Imagem por:MontagemMinas GeraisLtda.©
Todos osdireitosreservados.

Aplicação: Armazenagem e organização de peças e ferramentas. Utilizado em almoxarifados e áreas de montagem.

ESTANTE PORTA COMPONENTES

COD	LARG	ALT	COMP	PESO
EPC_01	450mm	1000mm	1200mm	75 Kg



Imagem por: Montagem Minas Gerais Ltda. ©
Todos os direitos reservados.

Aplicação: Armazenagem e organização de peças e ferramentas.

BANCADA DE MONTAGEM TRANSMISSÃO

COD	LARG	ALT	COMP	PESO
BMT_01	900mm	650mm	1200mm	200 kg



Imagem por: Montagem Minas Gerais Ltda. ©
Todos os direitos reservados.

Aplicação: Montagem e desmontagem de transmissões.



BANCADA DE TRABALHO COM GAVETEIRO

COD	LARG	ALT	COMP	PESO
BDT_01	700mm	920mm	1500mm	150 kg
BDT_02	700mm	920mm	1500mm	100 kg
BDT_03	700mm	920mm	1500mm	100 kg

BDT_01



BDT_02



BDT_03



Imagem por: Montagem Minas Gerais Ltda. ©
 Todos os direitos reservados.

Aplicação: Utilizado em oficinas para trabalhos em geral. Acompanha lençol de lona e morça. Podem ser fixas ou com rodízio.

CARROS OFICINA / MANUTENÇÃO

CARRO PORTA PEÇAS

COD	LARG	ALT	COMP	PESO
CPP_01	450mm	1000mm	1200mm	75 Kg



Imagem por: Montagem Minas Gerais Ltda. ©
Todos os direitos reservados.

Aplicação: Transporte de peças de pequeno porte, tais como: buchas, rolamentos, reparos, engrenagens e caixas de ferramentas.

CARRO PORTA COMPONENTES

COD	LARG	ALT	COMP	PESO
CPC_01	700mm	1000mm	750mm	75 Kg



Imagem por: Montagem Minas Gerais Ltda. ©
Todos os direitos reservados.

Aplicação: Transporte e organização de peças de pequeno porte, tais como: arruelas, porcas, parafusos, rolamentos e brocas.



CARRO FAST SERVICE		COD	LARG	ALT	COMP	PESO
		CFS_01	800mm	1000mm	1100mm	80 kg



Imagem por: Montagem Minas Gerais Ltda. © Todos os direitos reservados.

Aplicação: Transporte de resíduos e peças de pequeno porte de forma rápida e objetiva. Dispõe de badeira para contenção de óleo.



CARRO PARA TRANSPORTE DE PEÇAS (COM ROLETES)		COD	LARG	ALT	COMP	PESO
		CTR_01	700mm	1100mm	800mm	80 kg



Imagem por: Montagem Minas Gerais Ltda. © Todos os direitos reservados.

Aplicação: Transporte de peças de pequeno porte. Dispõe de roletes.

ARMÁRIO PORTA COMPONENTES

COD	LARG	ALT	COMP	PESO
APC_01	680mm	1700mm	1080mm	60 kg



Imagem por:MontagemMinas GeraisLtda.©
Todos osdireitosreservados.

Aplicação: Armazenagem de ferramentas diversas, transporte e organização de peças de pequeno porte, tais como: arruelas, porcas, parafusos e brocas.

CARRO FUNDO ARTICULADO

COD	LARG	ALT	COMP	PESO
CFA_01	1000mm	900mm	1000mm	180 kg



Imagem por:MontagemMinas GeraisLtda.©
Todos osdireitosreservados.

Aplicação: Facilitar a operação de descarte de resíduos. Dispõe de fundo articulado.

ELEVAÇÃO DE CARGA



BRAÇO GIRATÓRIO (360°)

COD	ALT	COMP	CAP
BGI_01	até 6000mm	até 6000mm	até 5000 Kg



Imagem por: Montagem Minas Gerais Ltda. ©
Todos os direitos reservados.

Aplicação: Elevação e movimentação de cargas. Utilizado em áreas de carga e descarga de peças.



BRAÇO GIRATÓRIO DUPLO (180°)

COD	ALT	COMP	CAP
BGD_01	até 6000mm	até 12000mm	até 1000 Kg



Imagem por: Montagem Minas Gerais Ltda. ©
Todos os direitos reservados.

Aplicação: Elevação e movimentação de cargas. Utilizado em áreas de carga e descarga de peças. Fornecido com 01 ou 02 braços.

BRAÇO GIRATÓRIO PAREDE (180°)

COD	COMP	CAP
BGP_O1	até 6000mm	até 2000 Kg



Imagem por: Montagem Minas Gerais Ltda. © Todos os direitos reservados.

Imagem por: Montagem Minas Gerais Ltda. © Todos os direitos reservados.

Aplicação: Elevação e movimentação de cargas.

BALANÇA PARA IÇAMENTO DE CARGAS ATÉ 30 TON.

COD	LARG	ALT	COMP	PESO	CAP
BIM_O1	2.500mm	900mm	6.870mm	3.000 Kg	até 30.000 Kg



Imagem por: Montagem Minas Gerais Ltda. © Todos os direitos reservados.

Aplicação: Elevação e movimentação de cargas. Utilizado em áreas de carga e descarga de peças.

PROJETOS DE DISPOSITIVOS

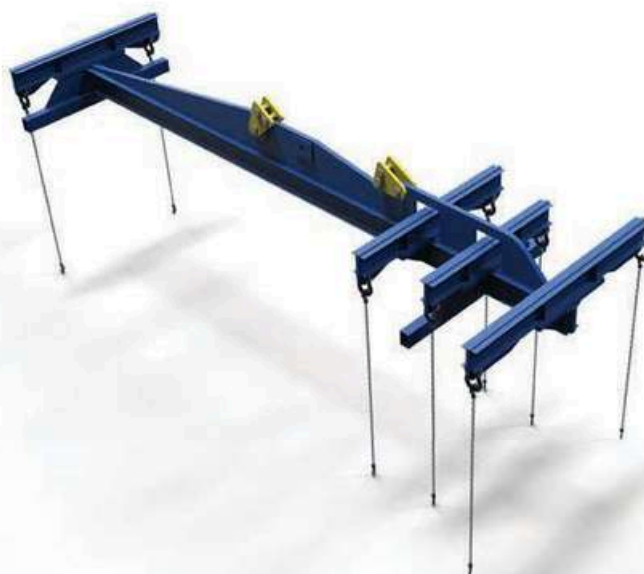