

Diseño y Fabricación de
Mobiliario a Medida.

MOND VANITY



PORTFOLIO

Carr. Querétaro - Chichimequillas
6, San José el Alto.
Santiago de Querétaro, Qro. CP.
76147

www.grupomond.mx

Hello!

En mond creamos de diseños vanguardistas que transforman los espacios del hogar en obras maestras de elegancia y comodidad.

FOLLOW ME

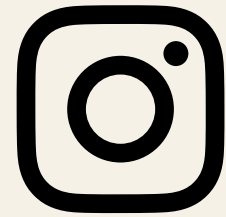

Instagram
@MONDCASA

Instagram
@MOND.KIDS.MX

Instagram
@MOND_VANITY

Instagram
@MONDBABYMX

Instagram
@MOND_COCINAS_CLOSETS

Instagram
@MONDOFFICEMX





Bienvenido a MOND KIDS

Cada espacio infantil es una oportunidad para crear experiencias únicas.

En MOND diseñamos recámaras, áreas de juego, escritorios, closets y mobiliario personalizado que se adapta a las necesidades de cada familia.

Nuestro proceso integra diseño arquitectónico, modelado 3D, selección de materiales, fabricación e instalación para transformar una idea en un espacio completamente funcional y duradero.



C R E A T I V E

M I N I M A L I S T

Teléfono

+ 52 442 881 6652

Whats app+52 33 1889 0392

Dirección

Carr. Querétaro - Chichimequillas
6 San Jose el Alto, Santiago de Querétaro, Qro.

Website

www.yourwebsite.com

Email

eventas@grupomond.mx

M O D E R N



PROCESS

1 Concepto y Diseño

Analizamos las necesidades del espacio, tomamos medidas y desarrollamos una propuesta personalizada considerando distribución, funcionalidad y estilo.

2 Renderizado y Selección de Materiales

Creamos visualizaciones 3D realistas para mostrar el proyecto antes de fabricarlo. En esta etapa definimos maderas, textiles, colores, herrajes e iluminación.

3 Fabricación e Instalación

Nuestro equipo produce cada elemento a medida y realiza la instalación final cuidando cada detalle hasta la entrega del proyecto terminado.

PORTFOLIO

La materialización de un espacio de alta gama comienza con una visión clara. No creemos en soluciones genéricas; cada proyecto es un lienzo en blanco diseñado para responder con precisión matemática a la sofisticación de nuestros clientes.



Alta Ebanistería

La verdadera exclusividad radica en los detalles imperceptibles. Seleccionamos materiales nobles y aplicamos técnicas artesanales para crear mobiliario funcional con un carácter estético contundente y atemporal.

Cuidamos la proporción, las texturas y la simetría de cada pieza. Este tocador exalta la pureza de las líneas verticales mediante un acabado acanalado impecable que aporta un relieve sutil y elegante.

PROYECTO | TOCADOR BESPOKE
LÍNEA | MOND RESIDENCIAL
DESARROLLO | GRUPO MOND





El Render 3D

Modelamos cada espacio digitalmente con precisión arquitectónica e iluminación real. Esto nos permite simular con total exactitud la escala, las texturas y la atmósfera final antes de iniciar la producción física en nuestro taller.

La visualización tridimensional hiperrealista es la garantía de que el resultado final cumplirá con las expectativas más exigentes, alineando cada detalle de la ebanistería con el entorno proyectado.

PROYECTO | MODELADO HIPERREALIS
DESARROLLO | GRUPO MOND

PROYECTO | PLANO EJECUTIVO
LÍNEA | INGENIERÍA MOND
DESARROLLO | GRUPO MOND

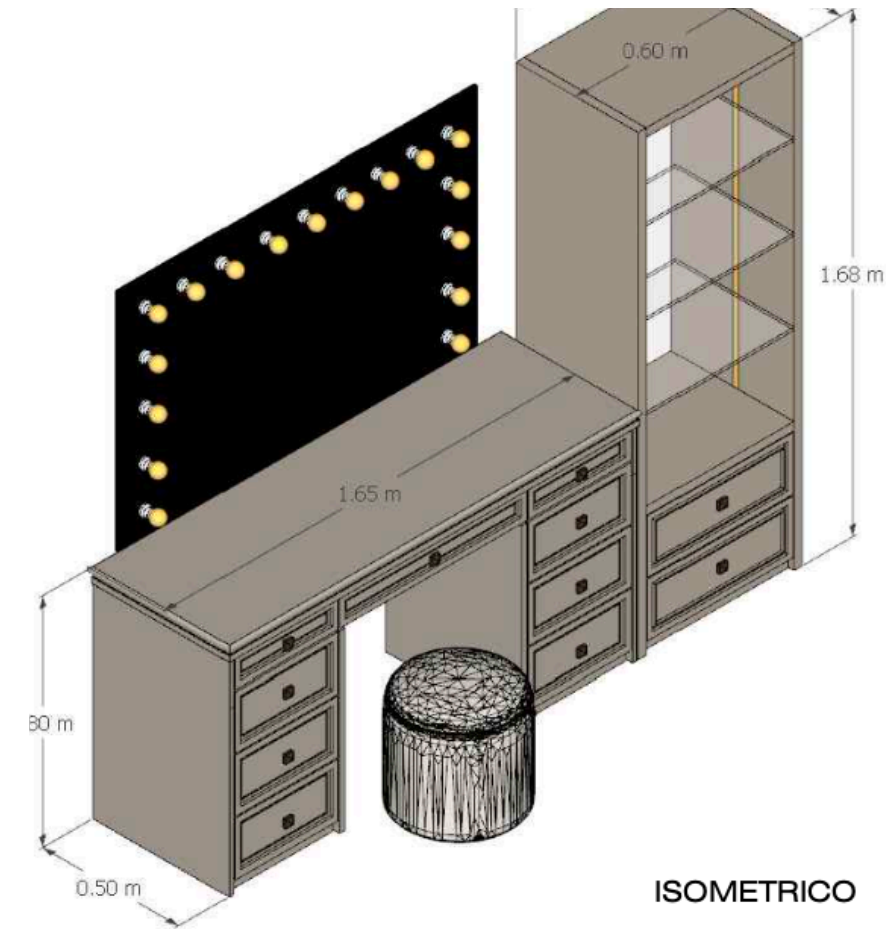

ISOMETRICO

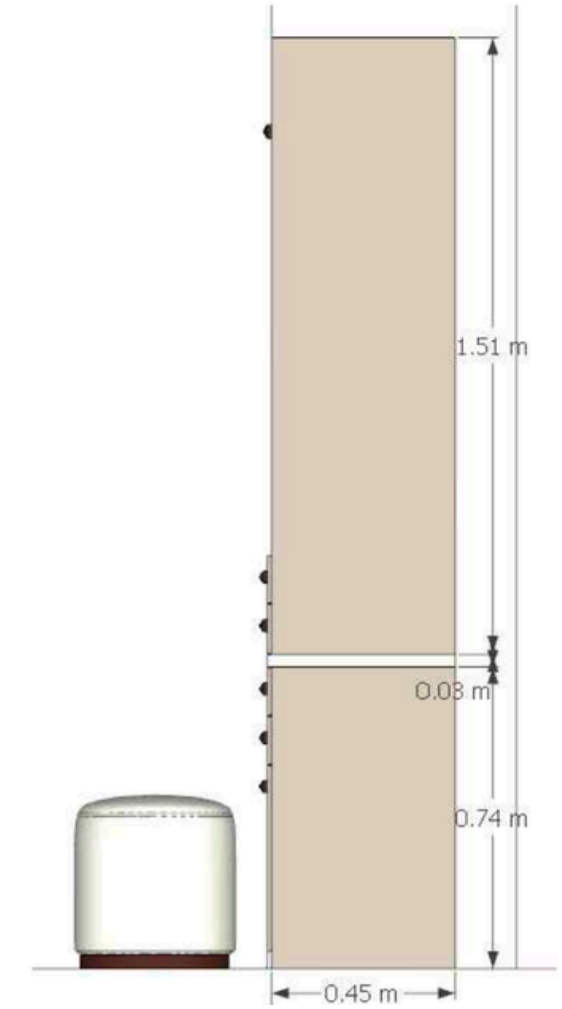

Planos Técnicos

Ningún gran diseño sobrevive sin una estructura técnica rigurosa. Entre el render y la fabricación real, desarrollamos planos ejecutivos detallados, despieces mecánicos y proyecciones isométricas tridimensionales.

Este proceso riguroso garantiza que cada módulo de almacenamiento, riel oculto e instalación eléctrica encaje al milímetro en la obra arquitectónica, eliminando cualquier margen de error en el montaje final.

El Arte de la Personalización

Diseñamos cada vanity desde cero, fusionando la sofisticación clásica con la funcionalidad contemporánea. Estudiamos las texturas tapizadas, molduras y herrajes a la medida para crear piezas exclusivas que se integran orgánicamente a la arquitectura de tu espacio.





Atmósferas de Lujo

La excelencia de un proyecto a la medida radica en la armonía de todos sus componentes. Estudiamos la iluminación cenital, la simetría de los clósets integrados de piso a techo y la sutil presencia de las molduras para crear una atmósfera envolvente y sofisticada.

Cada textura y acabado es cuidadosamente seleccionado en nuestro proceso de diseño desde cero; desde los herrajes longitudinales en oro cepillado hasta las superficies reflejantes de la cubierta del vanity, garantizando una experiencia visual y táctil inigualable.

ROYECTO | RECÁMARA PRINCIPAL
BESPOKE LÍNEA | MOND

Integración Bespoke

La verdadera sofisticación reside en la continuidad espacial. Diseñamos cada vanity para que conviva armónicamente con los sistemas de almacenamiento; eliminamos el ruido visual mediante la selección de texturas monocromáticas y una iluminación técnica que acentúa las formas orgánicas de cada pieza, logrando una unidad arquitectónica absoluta.



Líneas Orgánicas

El diseño de vanguardia explora el contraste entre la rigidez arquitectónica y la fluidez de la naturaleza. En este proyecto, la simetría matemática de la palillería de madera sirve como fondo para destacar un espejo de cortes orgánicos y formas asimétricas retroiluminado, creando una pieza central que equilibra la calidez del espacio con una propuesta estética audaz, sofisticada y completamente personalizada.





Texturas Nobles

La selección minuciosa de materiales define la durabilidad y el impacto visual de cada espacio. La pureza de la cubierta con vetas sutiles resalta bajo la proyección de luces suspendidas en acabado cromo, logrando una composición tridimensional donde la ebanistería a la medida, el mármol y los metales conviven en perfecta armonía cromática y funcional.



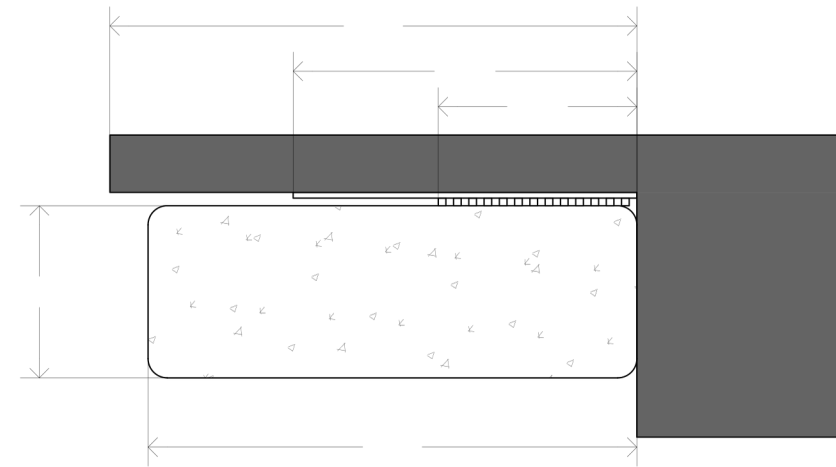

Ingeniería Interna

La estética exterior solo es perfecta si la funcionalidad interna está resuelta al milímetro. Desarrollamos ingeniería interior a la medida, diseñando frentes falsos integrados y organizadores personalizados para herramientas de estilizado con sistemas de perforación técnica. Este riguroso desglose de planos garantiza que cada cajón salve las instalaciones ocultas y optimice el espacio de almacenamiento real, asegurando un ensamble impecable en la instalación final.

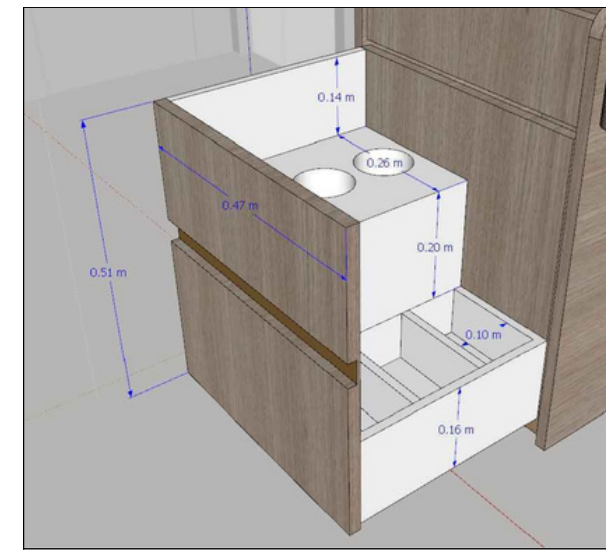

FRENTE FALSO DE 1 CAJÓN COMPLETO

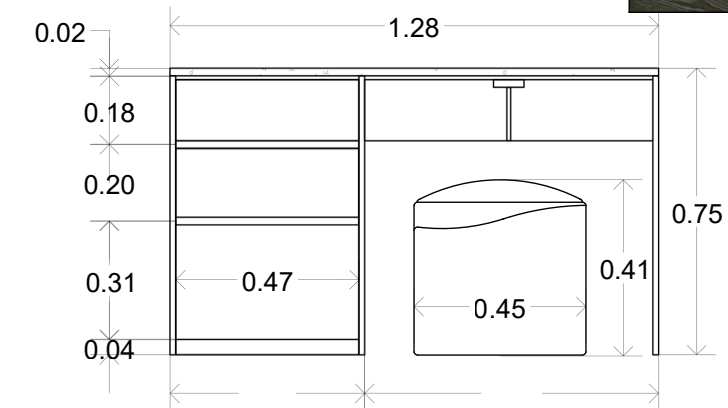



Obra Terminada

La realidad supera la expectativa cuando la ejecución técnica es impecable. Trasladamos la geometría orgánica y la ingeniería de nuestros planos a la materia física, instalando un conjunto residencial que destaca por la precisión absoluta de sus ensamblajes y la fluidez de sus líneas curvas.

El contraste de texturas entre la laca blanca acanalada artesanalmente y la calidez de las cubiertas en madera noble consolida un espacio sofisticado y utilitario. Cada módulo, desde las cajoneras integradas hasta el espejo de corte asimétrico, demuestra la fidelidad de nuestro trabajo real frente al proyecto original.



La simetría perfecta genera una sensación de orden y calma absoluta.



la pureza de los acabados mate seleccionados para el mobiliario principal.



Un equilibrio perfecto entre calidez, orden y alta manufactura real.

Tu Santuario Personal

El lugar perfecto

Concebimos un espacio diseñado exclusivamente para ti y tu ritual cotidiano. Cada vanity se proyecta desde cero con luminarias estratégicas que eliminan sombras y reproducen fielmente los tonos, integrando organizadores a la medida y compartimentos ocultos para que cada accesorio mantenga un orden impecable en tu propio refugio de belleza.



Filosofía Mond



En Grupo Mond transformamos la alta ebanistería en piezas de precisión arquitectónica y diseño contemporáneo. No fabricamos mobiliario modular; creamos desde cero proyectos personalizados que responden de forma única a la estructura, la estética y las necesidades de organización de los espacios más exigentes. Nuestro valor fundamental radica en el rigor técnico de la ingeniería interna y la selección meticulosa de materiales nobles, garantizando que la sofisticación proyectada en nuestros planos se materialice con fidelidad absoluta en la realidad de tu hogar.

Volúmenes en Suspensión

La interacción entre diferentes niveles y funciones enriquece la volumetría del espacio. Proyectamos un sistema donde el tocador vuela asimétricamente sobre el módulo principal de almacenamiento, creando un juego visual ligero que desafía la ebanistería tradicional mediante el uso de soportes ocultos y transiciones fluidas.

Los acabados en oro cepillado delimitan los sutiles cantos curvos de la madera natural, complementando la pureza de la laca blanca texturizada. Un gran formato circular retroiluminado corona la composición, sirviendo como el eje focal que unifica el mobiliario a la medida con la arquitectura interior.



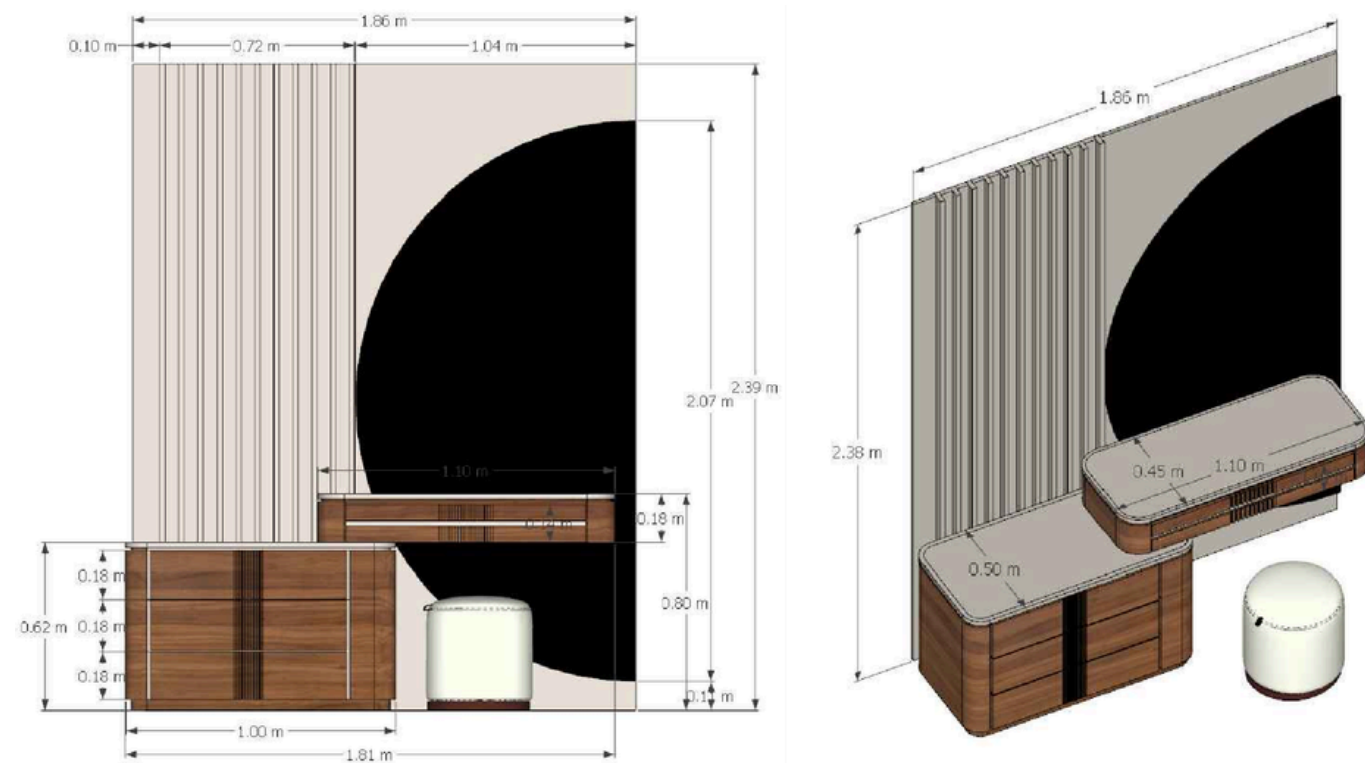
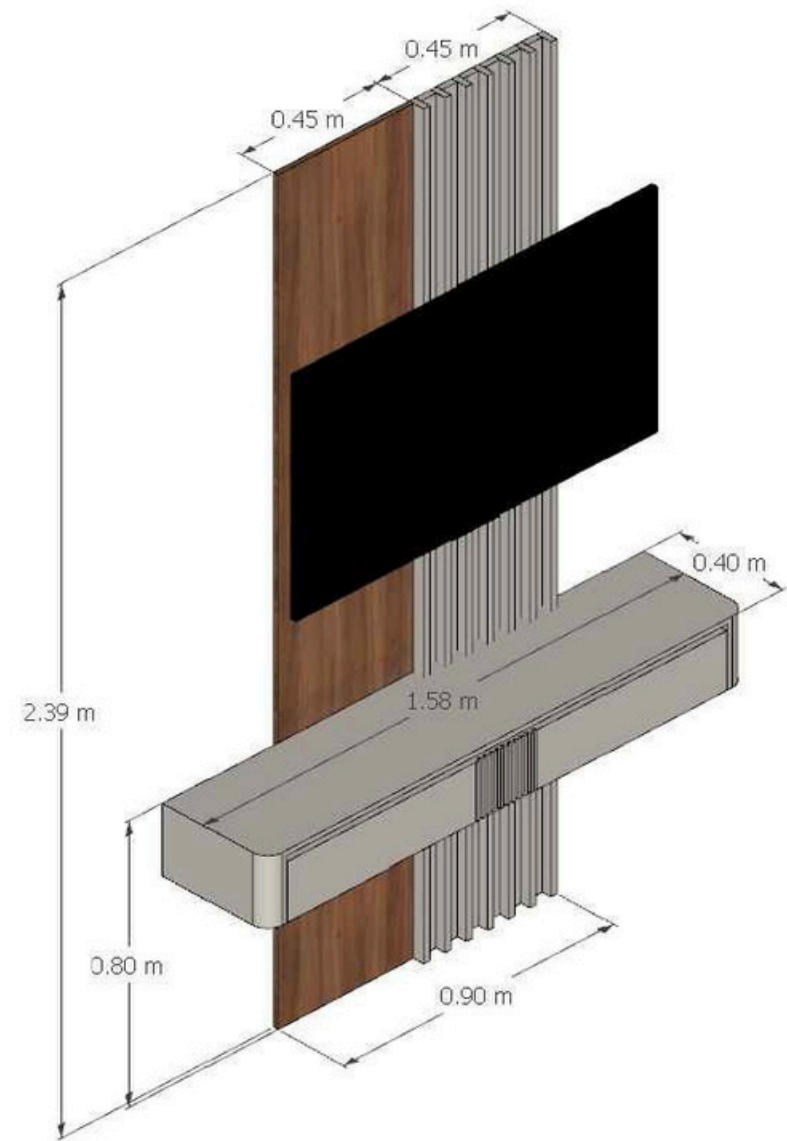

Planos Técnicos: Vanity Volado

Traducimos la precisión matemática de nuestras cotas y desgloses de taller en representaciones tridimensionales claras. Este proceso analítico permite verificar las dimensiones del tocador, la simetría de los ensambles y los radios de curvatura milimétricos, asegurando una previsualización exacta antes de iniciar su producción en el taller.



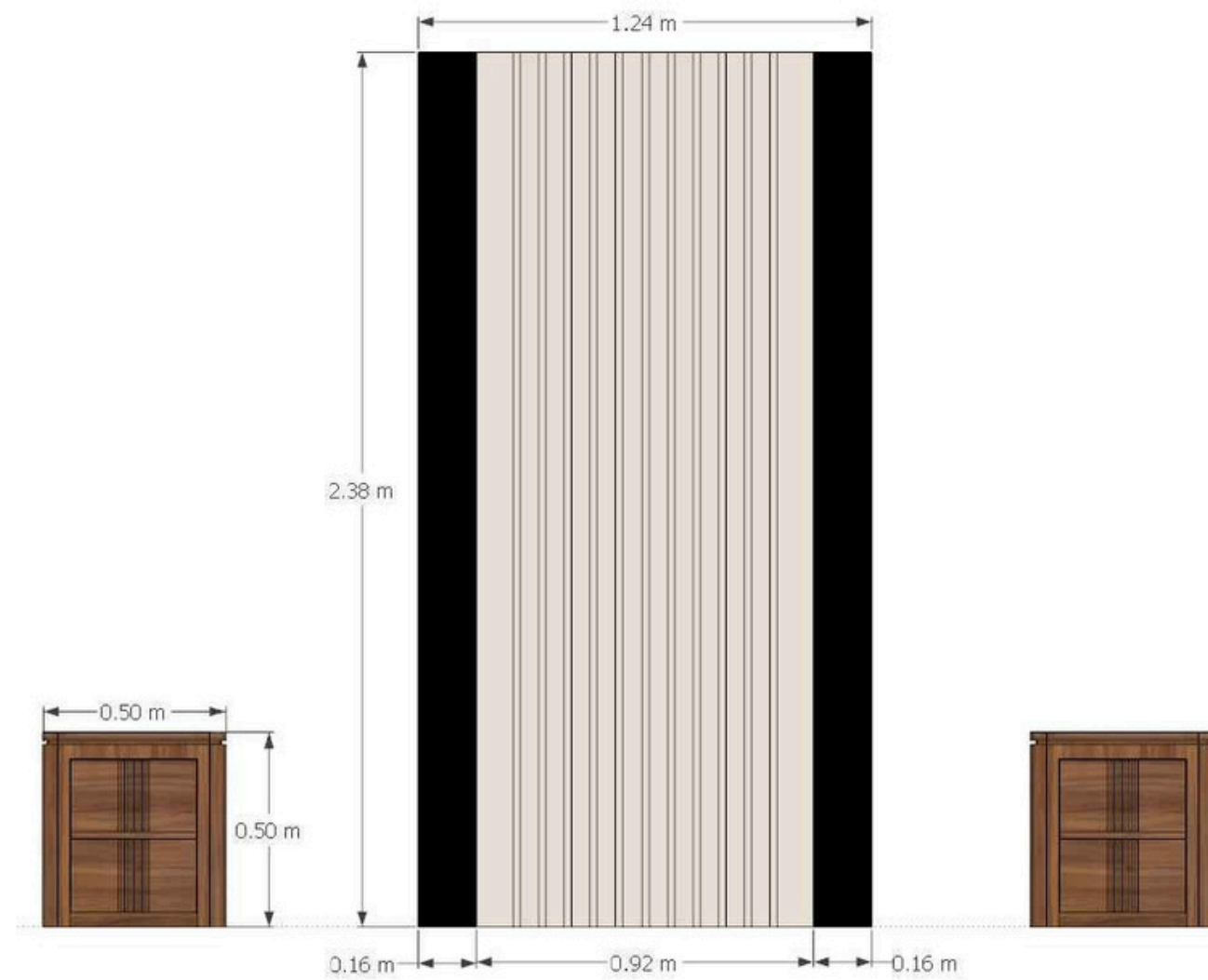

ISOMETRICO BURÓS

Proyecto Instalado

Párrafo único (Justo debajo del título). La culminación de un gran diseño se mide en su integración con la vida cotidiana. Llevamos el vanity asimétrico de los planos a la realidad física de la habitación, logrando una pieza multifuncional donde el centro de entretenimiento y el tocador conviven en perfecto equilibrio. Las texturas acanaladas en laca blanca y el imponente espejo circular retroiluminado demuestran la fidelidad absoluta de nuestra manufactura real.

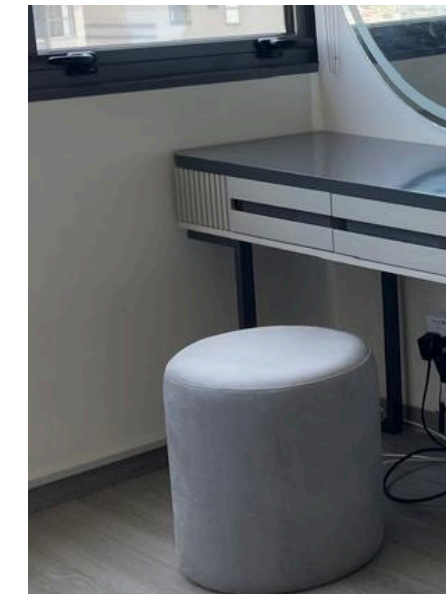



Calidad de Entrega

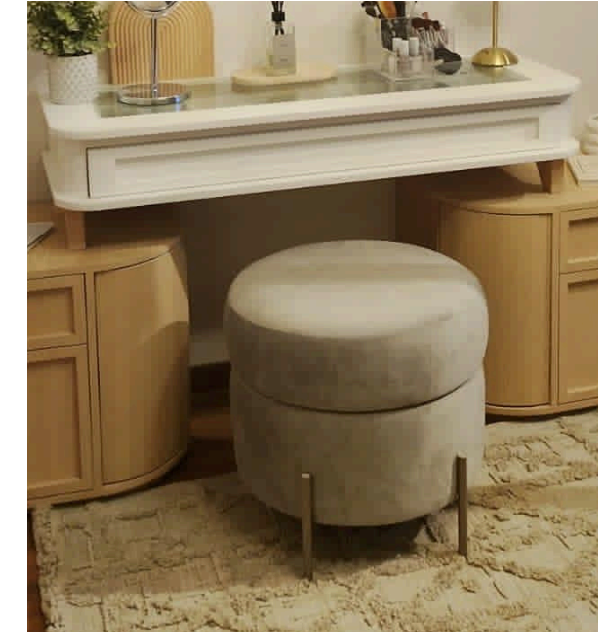

La materialización de nuestras piezas residenciales se rinde ante el detalle artesanal. Cada vanity entregado es una muestra de cómo las curvas complejas, las estructuras metálicas con acabados dorados y la ebanistería a la medida se adaptan al espacio del cliente, garantizando muebles que no solo resuelven la organización diaria de accesorios, sino que elevan la estética del entorno con una manufactura impecable y real.

Proyectos Integrales

Llevamos la personalización al máximo formato arquitectónico mediante sistemas empotrados que consolidan vestidores y tocadores en una sola pieza maestra. Diseñamos estructuras a piso y techo que optimizan el almacenamiento a través de maleteros, vitrinas iluminadas y nichos dedicados, logrando un equilibrio absoluto entre la alta funcionalidad utilitaria y el lujo residencial real.





Ergonomía y Detalle

El diseño de iluminación en un tocador de alta gama es un factor tanto estético como técnico. Integramos sistemas perimetrales de luz neutra que reproducen de forma exacta la colorimetría real, combinados con sutiles tiras LED ocultas en los cantos de las vitrinas para destacar los accesorios decorativos y de uso personal.

La minuciosidad de los ensambles a piso y techo se complementa con herrajes premium de apertura suave y fondos textiles texturizados que absorben el sonido, creando una atmósfera de tocador camerino clásico bajo una ejecución contemporánea y residencial totalmente real.

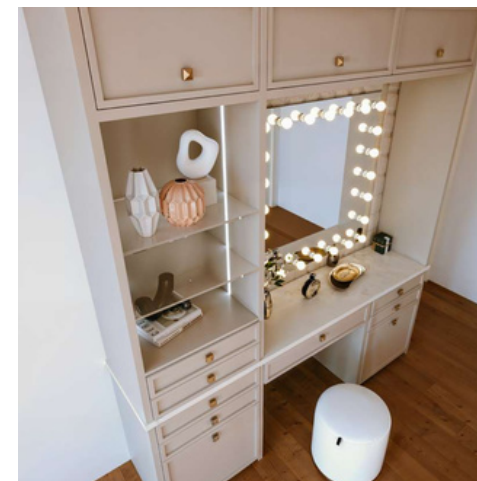

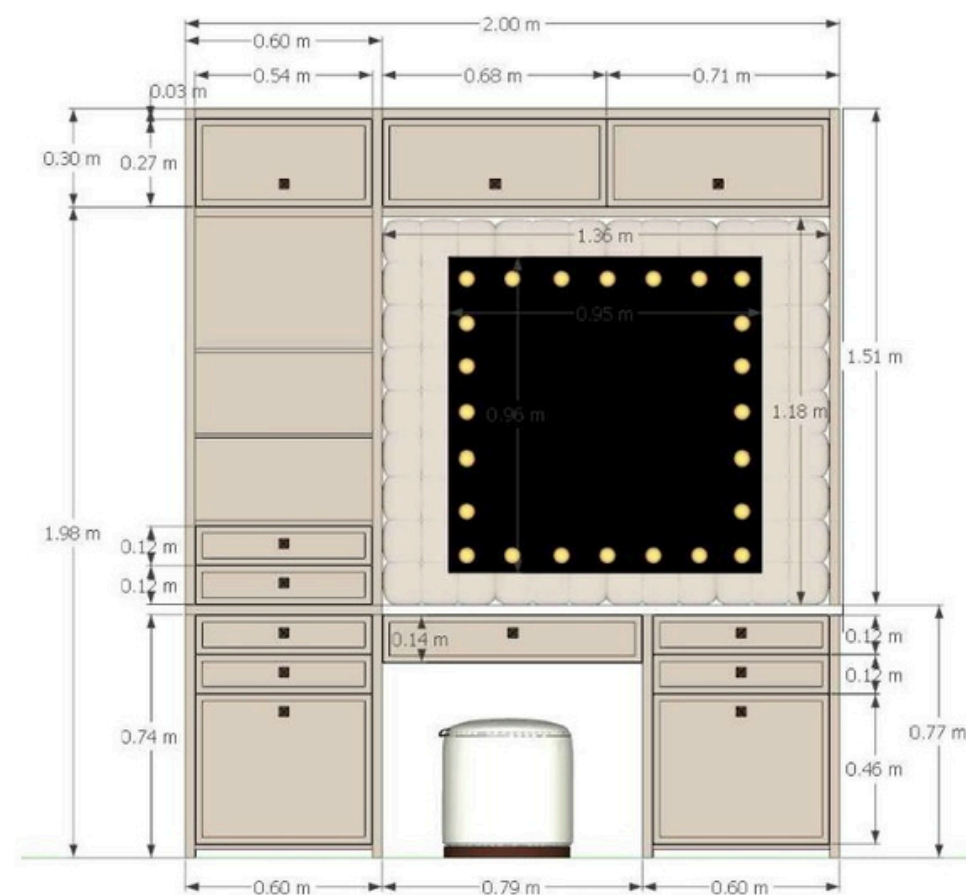

ALZADO FRONTAL DE VANITY

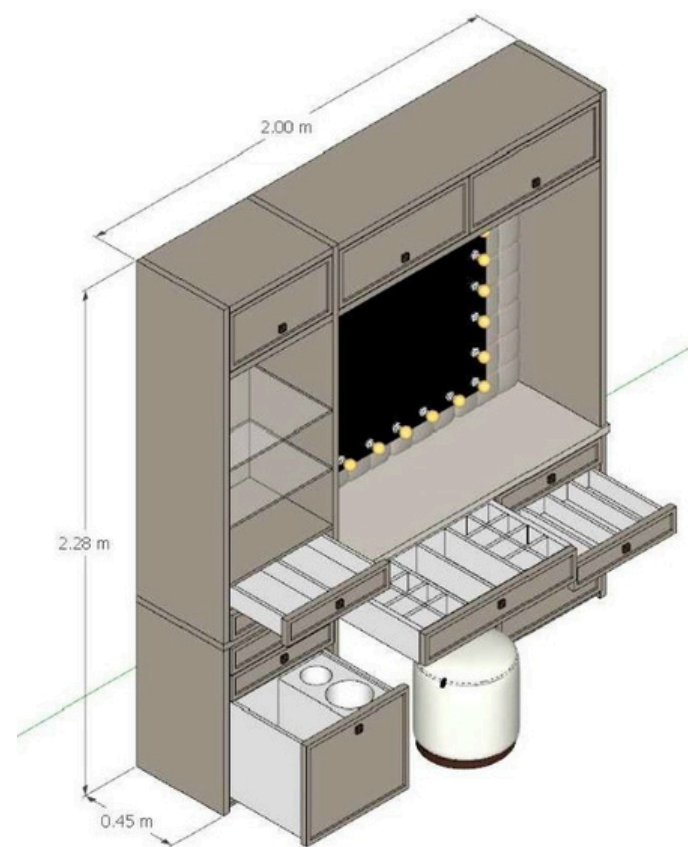

ISOMETRICO

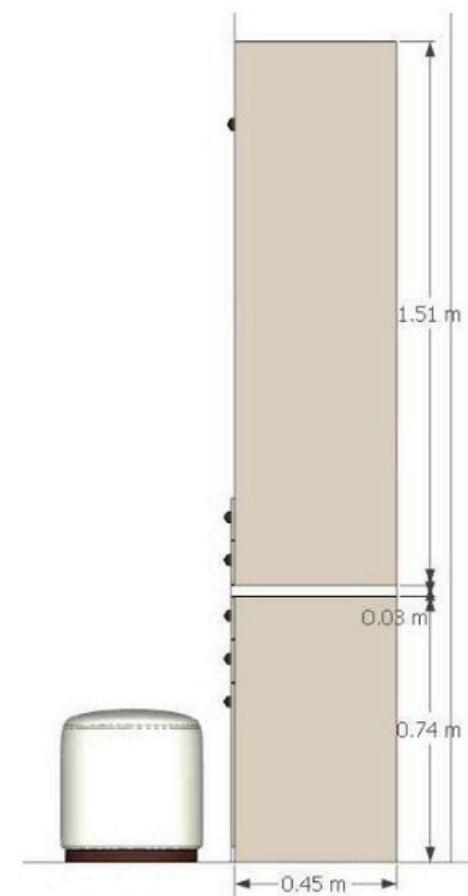

ALZADO LATERAL

Ergonomía y Detalle

El diseño de iluminación en un tocador de alta gama es un factor tanto estético como técnico. Integramos sistemas perimetrales de luz neutra que reproducen de forma exacta la colorimetría real, combinados con sutiles tiras LED ocultas en los cantos de las vitrinas para destacar los accesorios decorativos y de uso personal.

La minuciosidad de los ensambles a piso y techo se complementa con herrajes premium de apertura suave y fondos textiles texturizados que absorben el sonido, creando una atmósfera de tocador camerino clásico bajo una ejecución contemporánea y residencial totalmente real.





Fluidez Orgánica

La sutileza de las líneas curvas define el carácter contemporáneo de esta pieza real. Diseñado bajo un concepto de bloques desfasados, el tocador principal genera una sensación visual de ligereza al flotar sutilmente sobre su módulo inferior de almacenamiento. Los cantos completamente redondeados y la combinación cromática entre el acabado mate texturizado y la calidez de la madera natural consolidan un espacio fluido, ergonómico y libre de aristas duras.





Ergonomía y Texturas

La excelencia técnica de una pieza se consolida en la experiencia de su tacto y usabilidad. Los cantos perimetrales, suavizados mediante un pulido curvo artesanal, eliminan cualquier arista incómoda para ofrecer una interacción completamente segura y fluida. La superficie combina la calidez de una cubierta texturizada con vetas naturales de alta resistencia y frentes en laca mate de acabado sedoso. Esta meticulosa selección de materiales repele las huellas dactilares y soporta las exigencias de los productos de uso diario, garantizando que el diseño mantenga su sofisticación impecable a través del tiempo.





Siluetas Escultóricas

Una propuesta conceptual donde el minimalismo de influencia oriental se encuentra con la ebanistería contemporánea. La composición desafía las geometrías rígidas tradicionales mediante la introducción de un imponente espejo elíptico retroiluminado, cuyas líneas orgánicas contrastan sutilmente con la pureza horizontal del tocador suspendido. Los frentes limpios en laca marfil y los acentos en negro mate consolidan un estilo sereno, sofisticado y de gran ligereza arquitectónica.





Diversidad Real

No nos limitamos a una sola línea estética ni a simulaciones digitales. Cada una de estas piezas representa un proyecto real, fabricado e instalado con éxito en el espacio de nuestros clientes. Nuestra capacidad técnica nos permite transitar con naturalidad entre múltiples estilos arquitectónicos, adaptando la ebanistería a la identidad de cada hogar.

Desde la sofisticación de las maderas oscuras con contrastes clásicos, pasando por la serenidad de los tonos claros de influencia nórdica, hasta llegar a sistemas contemporáneos integrales de gran formato. Resolvemos la organización de tus accesorios sin importar la complejidad del entorno, demostrando que la alta personalización es una realidad tangible.

GRUPO MOND | INTERIOR DESIGN

Mond.

Teléfono

+ 52 442 881 6652

Whats app+52 33 1889 0392

Dirección

Carr. Querétaro - Chichimequillas
6 San Jose el Alto, Santiago de
Querétaro, Qro.

Website

www.grupomond.mx

Email

eventas@grupomond.mx

